

OWNER'S MANUAL

ATSC color Television

HTR13

HTR20

HTF20

HTF201

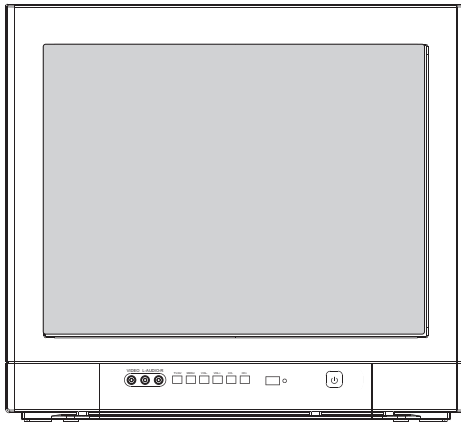

Before operating the unit, please read this manual thoroughly.

PRECAUTIONS

FCC WARNING-This equipment may generate or use radio frequency energy. Changes or modifications to this equipment may cause harmful interference unless the modifications are expressly approved in the instruction manual. The user could lose the authority to operate this equipment if an unauthorized change or modification is made.

LASER SAFETY

This unit employs a laser. Only a qualified service person should remove the cover or attempt to service this device, due to possible eye injury.

CAUTION: USE OF CONTROLS OR ADJUSTMENTS OR PERFORMANCE OF PROCEDURES OTHER THAN THOSE SPECIFIED HEREIN MAY RESULT IN HAZARDOUS RADIATION EXPOSURE.

CAUTION: VISIBLE AND INVISIBLE LASER RADIATION WHEN OPEN AND INTERLOCK DEFEATED. DO NOT STARE INTO BEAM.

LOCATION:INSIDE,NEAR THE DECK MECHANISM.

CONTENTS

Before Operation

Important Safety Instructions.....	1
Installation.....	5
Antenna Connection.....	5
Preparation of the remote control.....	5
Function buttons and External Connections.....	6
Front panel of the TV set.....	6
Rear panel of the TV set.....	7
Using the remote control.....	8
The other video and audio equipment	9
Antenna connections	10
Cable TV connections	11
Connections the other equipment	12

Basic operation



Setting the language and blue screen	13
Channel menu	14
Channel selection	16
Volume adjustment	17
Screen information	18
Video menu	19
Manual time setting	21
Setting the ON/OFF timer	22
Function menu	23
Closed caption	28
DTV setup menu	29
Other functions	34



Others

Troubleshooting guide.....	36
Specifications	37
Warranty	38

IMPORTANT SAFEGUARDS

WARNING: TO REDUCE THE RISK OF FIRE OR ELECTRIC SHOCK, DO NOT EXPOSE THIS APPLIANCE TO RAIN OR MOISTURE.

	CAUTION RISK OF ELECTRIC SHOCK DO NOT OPEN	
CAUTION: TO REDUCE THE RISK OF ELECTRIC SHOCK, DO NOT REMOVE COVER (OR BACK). NO USER SERVICEABLE PARTS INSIDE. REFER SERVICING TO QUALIFIED SERVICE PERSONNEL		

	This symbol indicates that dangerous voltage constituting a risk of electrical shock is present in this unit.
	This symbol indicates that there are important operating and maintenance instructions in packaged with this product.

Caution - Use of controls or adjustments or performance of procedures other than those specified herein may result in hazardous radiation exposure

Product complies with radiation performance standards under the Federal Food, Drug and Cosmetic Act

1. READ THESE INSTRUCTIONS

All the safety and operating instructions should be read before the unit is operated.

2. KEEP THESE INSTRUCTIONS

The safety and operating instructions should be retained for future reference.

3. HEED ALL WARNINGS

All warnings on the unit and in the operating instructions should be adhered to.

4. FOLLOW ALL INSTRUCTIONS

All operating and use instructions should be followed.

5. CLEAN ONLY WITH DRY CLOTH.

Unplug this unit from the wall outlet before cleaning. Do not use liquid cleaners or aerosol cleaners.

Use a damp cloth for cleaning the exterior cabinet only.

6. DO NOT BLOCK ANY VENTILATION OPENINGS. INSTALL IN ACCORDANCE WITH THE MANUFACTURER'S INSTRUCTIONS.

7. DO NOT USE THIS APPARATUS NEAR WATER

Do not use this unit near water. For example, near a bathtub, washbowl, kitchen sink, laundry tub, in a wet basement, or near a swimming pool.

8. Do not install near any heat sources such as radiators, heat registers, stoves, or other apparatus (including amplifiers) that produce heat.

PORTABLE CART WARNING
(symbol provided by RETAC)

10. Only use attachments/accessories specified by the manufacturer.

11. Use only with the cart, stand, tripod, bracket, or table specified by the manufacturer, or sold with the apparatus. When a cart is used, use caution when moving the cart/apparatus combination to avoid injury from tip-over.



S3126A

12. VENTILATION

Slots and openings in the cabinet back or bottom are provided for ventilation, to ensure reliable operation of the unit, and to protect it from overheating.

These openings must not be blocked or covered. The openings should never be blocked by placing the unit on a bed, sofa, rug, or other similar surface. This unit should never be placed near or over a radiator or heat source. This unit should not be placed in a built-in installation such as a bookcase or rack unless proper ventilation is provided and/or the manufacturer's instructions have been adhered to.

13. POWER SOURCES

This unit should be operated only from the type of power source indicated on the rating plate. If you are not sure of the type of power supply to your home, consult your appliance dealer or local power company. For units intended to operate from battery power, or other sources, refer to the operating instructions.

Important safety Instructions

14. GROUNDING OR POLARIZATION

Do not defeat the safety purpose of the polarized or grounding-type plug. A polarized plug has two blades with one wider than the other. A grounding type plug has two blades and a third grounding prong. The wide blade or the third prong are provided for your safety. If the provided plug does not fit into your outlet, consult an electrician for replacement of the obsolete outlet.

- 15. **Protect the power cord from being walked on or pinched particularly at plugs, convenience receptacles, and the point where they exit from the apparatus.**
- 16. **Unplug this apparatus during lightning storms or when unused for long periods of time.**
- 17. **Refer all servicing to qualified service personnel. Servicing is required when the apparatus has been damaged in any way, such as power-supply cord or plug is damaged, liquid has been spilled or objects have fallen into the apparatus, the apparatus has been exposed to rain or moisture, does not operate normally, or has been dropped.**

18. POWER LINES

An outside antenna system should not be located in the vicinity of overhead power lines or other electric light or power circuits, or where it can fall onto or against such power lines or circuits. When installing an outside antenna system, extreme care should be taken to keep from touching such power lines or circuits, as contact with them might be fatal.

19. OVERLOADING

Do not overload wall outlets and extension cords, as this can result in a risk of fire or electric shock.

20. OBJECT AND LIQUID ENTRY

Do not push objects through any openings in this unit, as they may touch dangerous voltage points or short out parts that could result in fire or electric shock. Never spill or spray any type of liquid into the unit.

21. OUTDOOR ANTENNA GROUNDING

If an outside antenna or cable system is connected to the unit, be sure the antenna or cable system is grounded to provide some protection against voltage surges and built-up static charges, Section 810 of the National Electrical Code (NEC), ANSI/NFPA 70, provides information with respect to proper grounding of the mast and supporting structure, grounding of the lead-in wire to an antenna discharge unit, size of grounding conductors, location of antenna discharge unit, connection to grounding electrodes, and requirements for the grounding electrode.

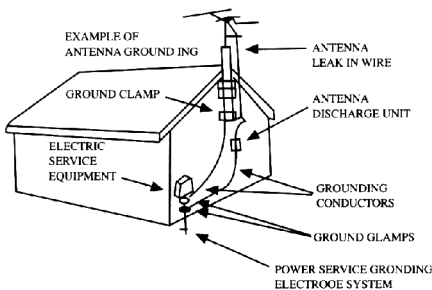

22. SERVICING

Do not attempt to service this unit yourself as opening or removing covers may expose you to dangerous voltage or other hazards. Refer all servicing to qualified service personnel.

Important safety Instructions

23. DAMAGE REQUIRING SERVICE

Unplug this unit from the wall outlet and refer servicing to qualified service personnel under the following conditions:

- a. When the power-supply cord or plug is damaged.
- b. If liquid has been spilled, or objects have fallen into the unit.
- c. If the unit has been exposed to rain or water.
- d. If the unit does not operate normally by following the operating instructions. Adjust only those controls that are covered by the operating instructions, as an improper adjustment of other controls may result in damage and will often require extensive work by a qualified technician to restore the unit to its normal operation.
- e. If the unit has been dropped or the cabinet has been damaged.
- f. When the unit exhibits a distinct change in performance, this indicates a need for service.

24. REPLACEMENT PARTS

When replacement parts are required, be sure the service technician uses replacement parts specified by the manufacturer or those that have the same characteristics as the original part. Unauthorized substitutions may result in fire, electric shock or other hazards.

25. SAFETY CHECK

Upon completion of any service or repairs to this unit, ask the service technician to perform safety checks to determine that the unit is in proper operating condition.

26. HEAT

The product should be situated away from heat sources such as radiators, heat registers, stoves, or other products (including amplifiers) that produce heat.

27. DISC SLOT

Keep your fingers well clear of the disc slot as it is closing. It may cause serious personal injury.

28. CONNECTING

When you connect the product to other equipment, turn off the power and unplug all of the equipment from the wall outlet. Failure to do so may cause an electric shock and serious personal injury. Read the owner's manual of the other equipment carefully and follow the instructions when making any connections.

29. SOUND VOLUME

Reduce the volume to the minimum level before you turn on the product. Otherwise, sudden high volume sound may cause hearing or speaker damage.

30. SOUND DISTORTION

Do not allow the product output distorted sound for a longtime. It may cause speaker overheating and fire.

31. LASER BEAM

Do not look into the opening of the disc slot or ventilation opening of the product to see the source of the laser beam. It may cause sight damage.

32. DISC

Do not use a cracked, deformed, or repaired disc. These discs are easily broken and may cause serious personal injury and product malfunction.

33. NOTE TO CABLE TV SYSTEM INSTALLER

This reminder is provided to call the Cable TV system installer's attention to Article 820-40 of the NEC that provides guidelines for proper grounding and, in particular, specifies that the cable ground shall be connected to the grounding system of the building, as close to the point of cable entry as practical.

Installation

Antenna connection

If the picture is not clear or is snowy, it is recommended that an External Aerial is used, this is usually mounted outside.

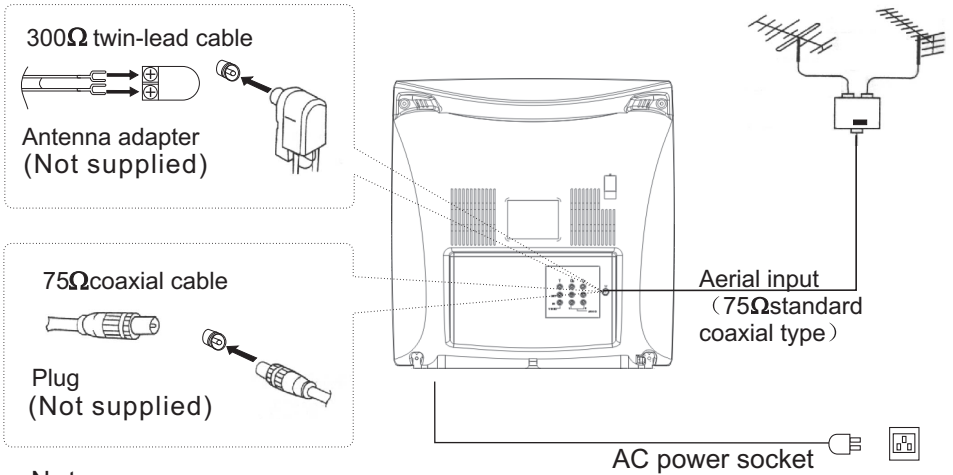

Note:

- * It is recommended that a 75 ohm coaxial antenna is used to avoid interference.
- * To avoid interference from electrical signals, do not bind the antenna cable together with any mains lead.

Preparation for the remote control

Battery installation

- Remove the battery cover.
- Insert two size AAA batteries matching the +/- polarities of the battery to the +/- marks inside the battery compartment.

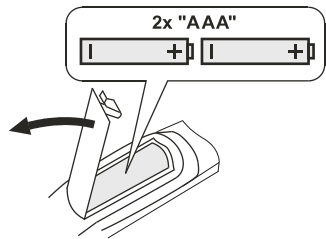

Tips for remote operation

- When the remote control will not be used for a long period of time or when the batteries are worn out, remove the batteries to prevent leakage.
- Do not throw the batteries into fire. Dispose of used batteries in the specified manner.
- Do not drop, dampen or disassemble the remote control.

Front panel the TV set (Video 1)

HTR13/HTR20/HTF20

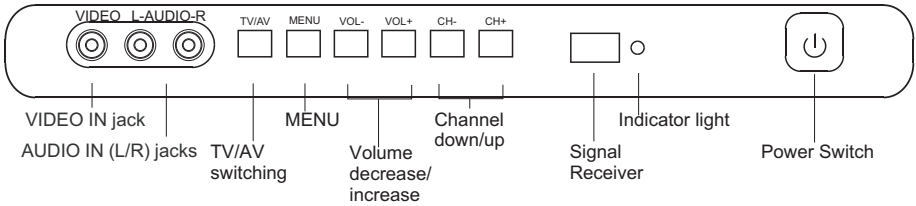

HTF201

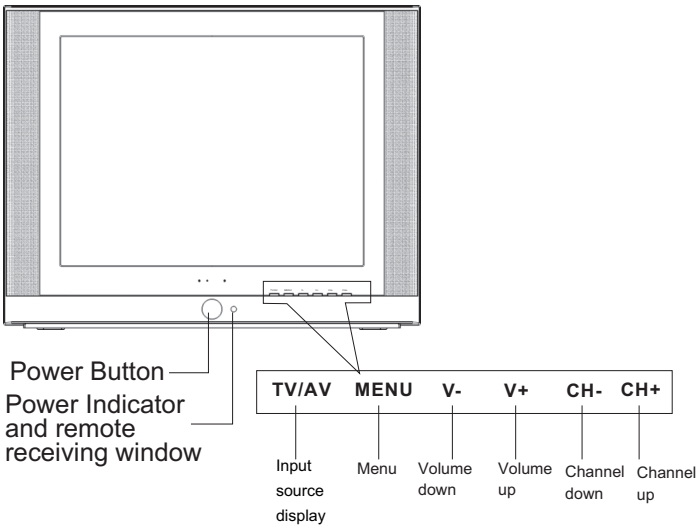

Parts and functions

Rear panel of the TV set

HTR13/HTR20/HTF20

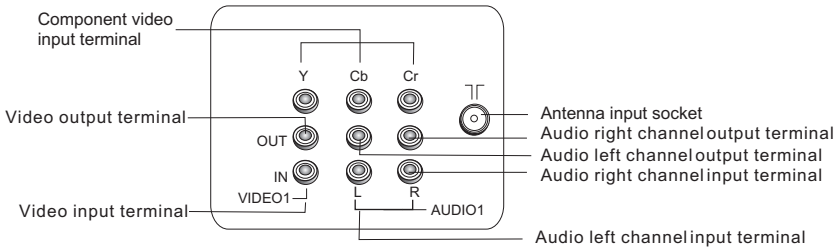
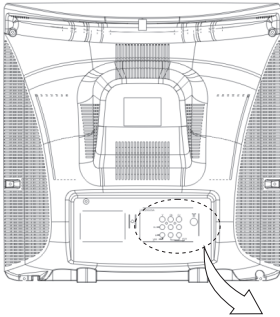

HTF201

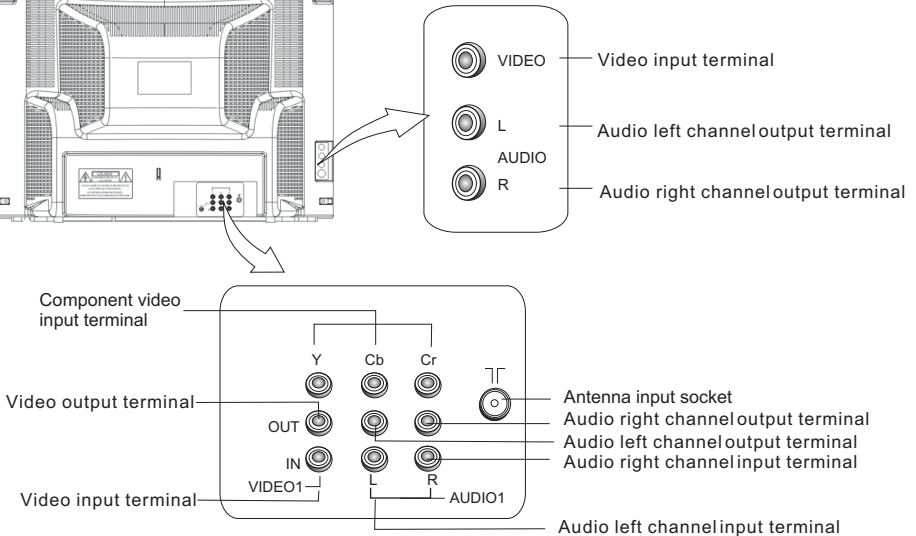
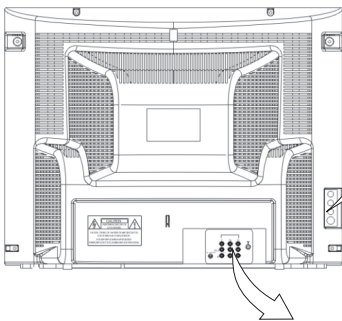

REMOTE

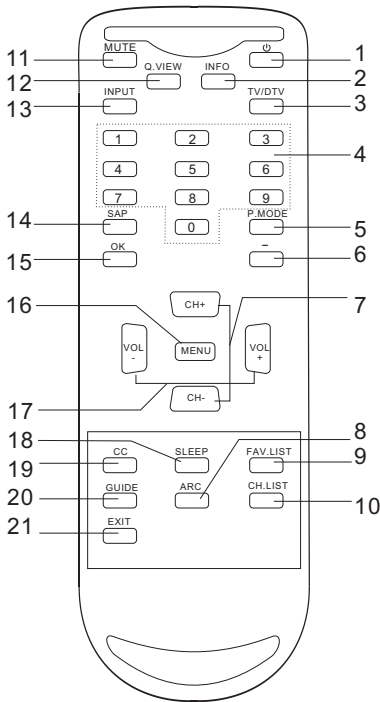

1. Power Button
2. DISPLAY Button
3. **TV/DTV** Button
4. Direct Channel Selection Buttons (0-9)
5. **P.MODE**(Picture) Button
6. - Button
7. CHANNEL Up/Down Buttons
8. **ARC**(Aspect Ratio Control)Button
(only in 16: 9mode)
9. **FAV.LIST** Button
10. **CH.LIST** Button
11. MUTE Button
12. **Q.VIEW** Button
13. **INPUT** Button
14. **SAP** Button (only be available for HTF20,HTF201)
15. **OK** Button
16. **MENU** Button
17. VOLUME Up/Down Buttons
18. **SLEEP** Button
19. **CC**(Closed Caption) Button
20. **GUIDE** Button
21. **EXIT** Button

The other video and audio equipment Connections

- You can connect the DVD, VCR and stereo system to the output to enjoy a higher quality of picture and sound effect.

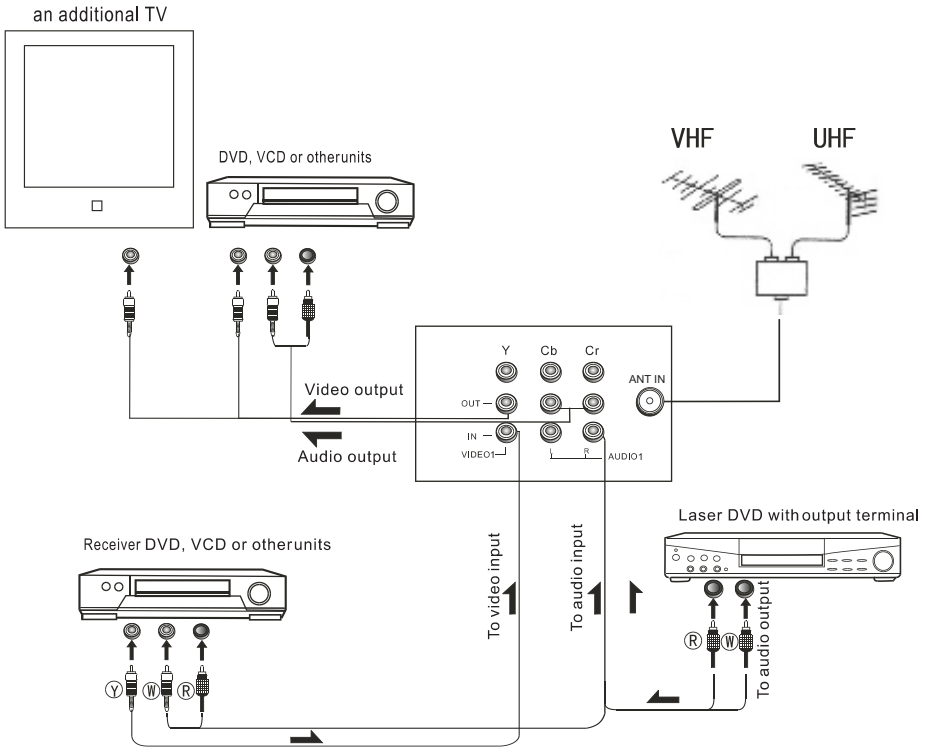

Antenna connections

If you are using an indoor or outdoor antenna, follow the instructions below that correspond to your antenna system. If you are using a cable TV service (CABLE), see the Cable TV connections.

Combination VHF/UHF antenna (Single 75 ohm cable or 300 ohm twin-lead wire)

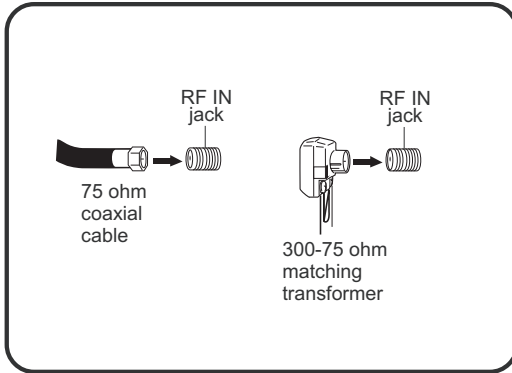

Connect the 75 ohm cable from the combination VHF/UHF antenna to the RF IN jack.

If using a flat UHF 300 ohm twin-lead wire, connect these flat wires to an optional 75/300 ohm matching transformer/adaptor (available at many retailers), and then connect the adaptor to the 'RF' IN connector on the back of the television.

Combination VHF/UHF antenna (Separate VHF and UHF 300 ohm twin-lead wires)

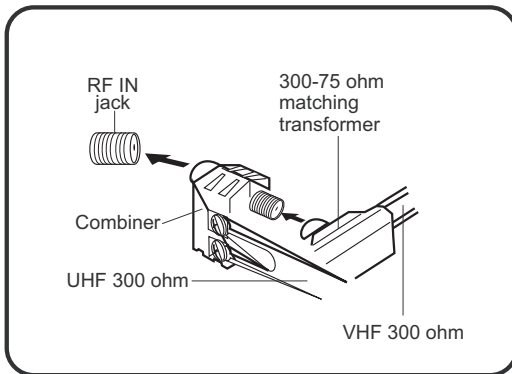

Connect the UHF 300 ohm twin-lead wire to the combiner (not supplied). Connect the VHF 300 ohm twin-lead wire to the 300-75 ohm matching transformer. Attach the transformer to the combiner, then attach the combiner to the RF IN jack.

Separate VHF/UHF antennas (75 ohm VHF cable and 300 ohm UHF twin-lead wires)

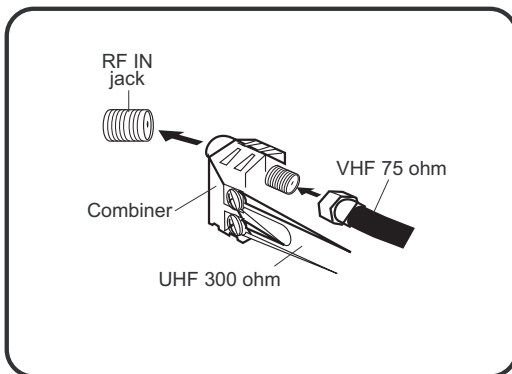

Connect the VHF 75 ohm cable and UHF 300 ohm twin-lead wire to the combiner. Attach the combiner to the RF IN jack.

Cable TV connections

This unit has an extended tuning range and can tune most cable channels without using a Cable TV Converter box. Some cable companies offer "premium pay channels" in which the signal is scrambled. Descrambling these signals for normal viewing requires the use of a descrambler device which is generally provided by the cable company.

FOR SUBSCRIBERS TO BASIC CABLE TV SERVICE

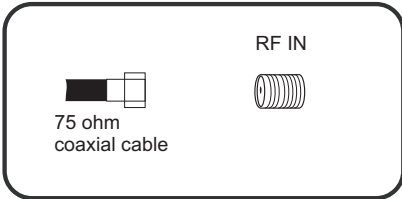

For basic cable service not requiring a Converter/Descrambler box, connect the 75 ohm Coaxial Cable directly to the RF IN Jack on the back of the unit.

FOR SUBSCRIBERS TO SCRAMBLED CABLE TV SERVICE

If you subscribe to a cable TV service which requires the use of a converter/descrambler box, connect the incoming 75 ohm coaxial cable to the converter/descrambler box. Using another 75 ohm coaxial cable, connect the output jack of the converter/descrambler box to the RF IN jack on the unit. Follow the connections shown below. Set the unit to the output channel of the converter/descrambler box (usually channel 3 or 4) and use the converter/descrambler box to select channels.

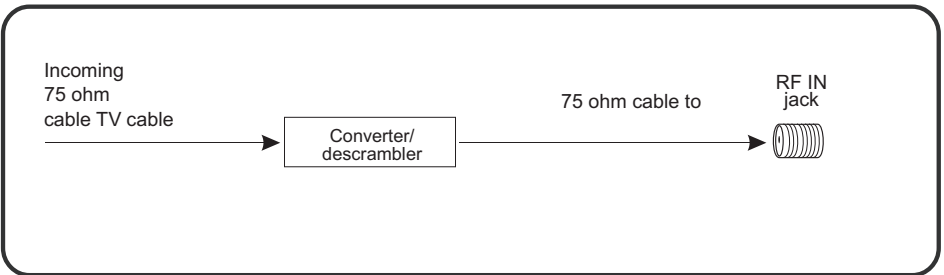

FOR SUBSCRIBERS TO UNSCRAMBLED BASIC CABLE TV SERVICE WITH SCRAMBLED PREMIUM CHANNELS

If you subscribe to a cable TV service in which basic channels are unscrambled and premium channels require the use of a converter/descrambler box, you may wish to use a signal splitter and an A/B switch box (available from the cable company or an electronics supply store). Follow the connections shown below. With the switch in the "B" position, you can directly tune any unscrambled channels on your unit. With the switch in the "A" position, tune your unit to the output of the converter/descrambler box (usually channel 3 or 4) and use the converter/descrambler box to tune scrambled channels.

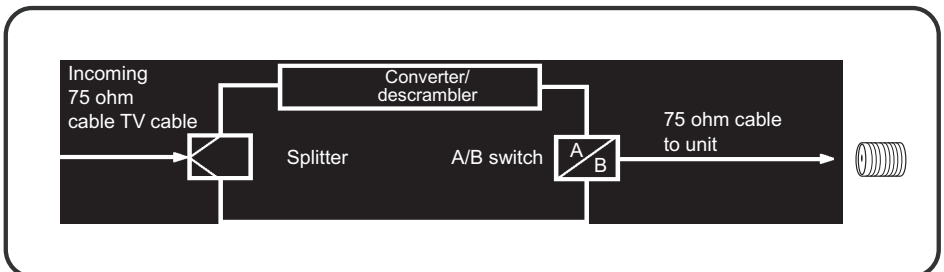

Connections to other equipment

Using the audio/video inputs

If you connect the TV to a camcorder or Video Game, you can select different modes by pressing **TV/AV**.

Press **TV/AV** repeatedly to select the desired mode.

"AV1", "AV2", "COMPONENT" or TV channel will display on the screen for 4 seconds, "no signal" will be displayed on the screen when no signal input.

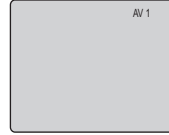

To connect the TV to a camcorder

To playback from the camcorder, connect the camcorder to the unit as shown.

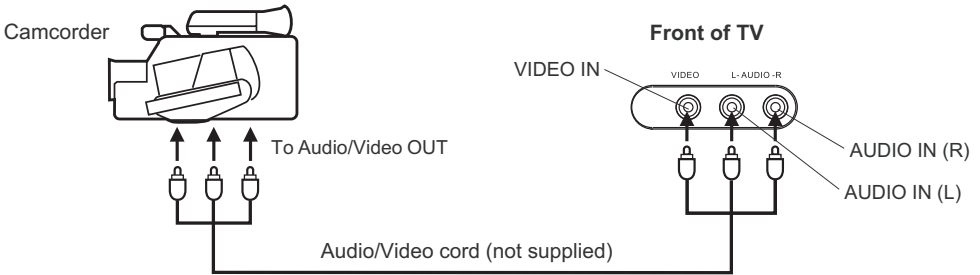

To connect the TV to a Video Game

The TV can also be used as a display device for many video games. However, due to the wide variety of formats, they have not all been included in the suggested connection diagram. You need to consult each component's Owner's Manual for additional information.

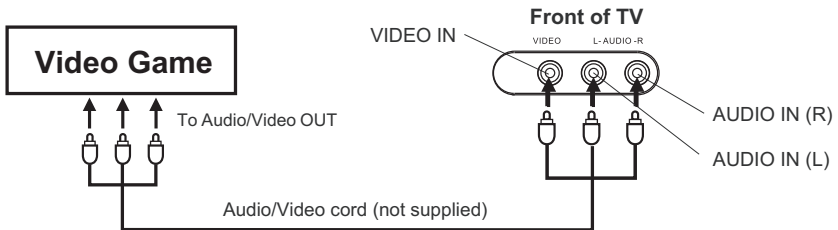

Setting the language and blue screen

You can choose from three different languages (English, French and Spanish) for the on-screen displays.

SETTING THE LANGUAGE

1 Press **POWER** (⏻) to turn on the TV.

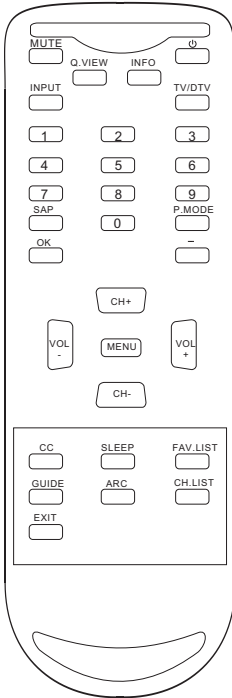

2 Press **MENU**, and then press **VOL+/-** button to select **FUNCTION** menu, then press **CH-** button to enter.

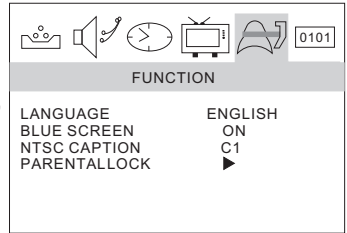

3 Press **CH-** button to select the **LANGUAGE** option, then press **VOL+/-** to select the desired language: **English, Spanish or French.**

4 Press **MENU** until the MENU screen disappears.

SETTING THE BLUE SCREEN

1 Press **MENU**, and then press **VOL+/-** button to select **FUNCTION** menu, then press **CH-** button to enter.

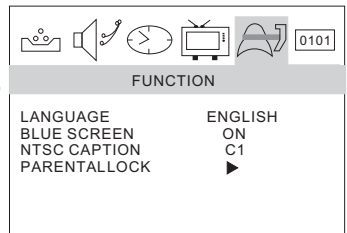

2 Press **CH+/-** button to select the **BLUE SCREEN** option, then press **VOL+/-** to select **OFF** or **ON.**

3 Press **MENU** until the MENU screen disappears.

Here describes the case for searching and memorizing channels for DTV/ATV.

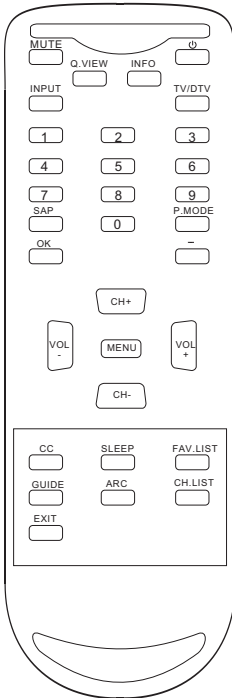

■ AUTO SCAN (DTV/ATV)

(When using antenna)

The channels broadcasted in DTV and ATV are automatically scanned and memorized. Only the receivable channels in the area where this TV is used will be memorized.

■ AUTO SCAN (CATV)

(When using basic cable)

The channels broadcasted in CATV are automatically scanned and memorized.

NOTE:

Be sure that antenna or cable is connected properly before plugging the power cord.

1 Press **MENU**, and then press **VOL+/-** button to select **CHANNEL** menu, then press **CH-** button to enter.

2 Press **CH+/-** button to select the **RECEPTION** option.

3 Press **VOL +/-** button to select **AIR/ CABLE**.

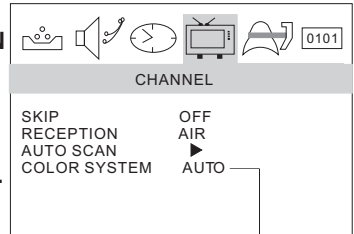

4 Press **CH +/-** button to select **AUTO SCAN** option.

Only in analog signal

5 Press **VOL+** button to start scanning.

When you press **VOL+** on the remote control, scanning the channels in both analog and digital modes will automatically start.

When scanning is completed, the memorized smallest channel will be displayed.

When you press **MENU** button while scanning, the scanning is interrupted and the memorized smallest channel is displayed.

Channel menu

SETTING SKIP

After the programs are presetting, you can skip some programs so that to select your favorite channels only.

1 Press **MENU**, and then press **VOL+/-** button to select **CHANNEL** menu, then press **CH-** button to enter.

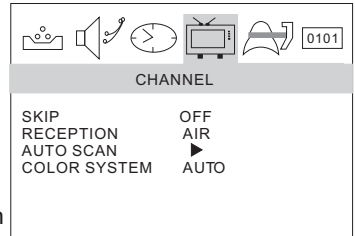

2 Press **CH+/-** button to select the **SKIP** option, then press **VOL+/-** button to select **ON** or **OFF**.

NOTE: When tuning DTV channels and no signal is present, the SKIP-over option will be available.

If you want to recover the skipped channel

1. Use Direct-digit Choosing button to select the number of the channel to be recovered.
2. Do the above steps again.
3. Press **VOL+/-** button to set **SKIP** as **Off**.

SETTING COLOR SYSTEM(only in ATV mode)

1 Press **MENU**, and then press **VOL+/-** button to select **CHANNEL** menu, then press **CH-** button to enter.

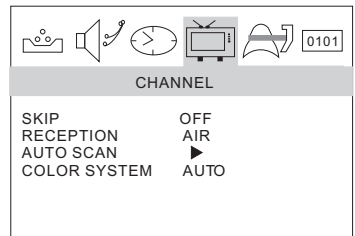

2 Press **CH+/-** button to select the **COLOR SYSTEM** option, then press **VOL+/-** button to select **AUTO** or **NTSC**.

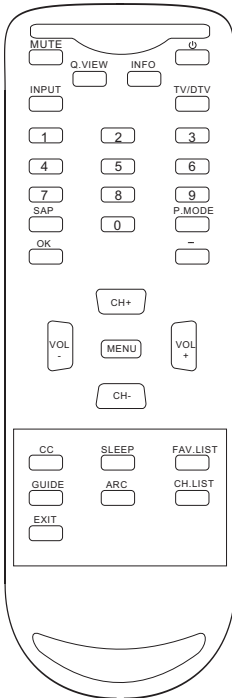

Channel selection

You can select the channel by using either **CH +/-** button or **Channel number** buttons. How to select the channel in each way is shown below.

1 Using CH +/- button

- Using **CH +/-** button on the remote control, change the channel.
- Same operation is available with **CH +/-** button on the frontpanel of the main unit.

2 Press the Direct Channel selection buttons to select the channel.

Antenna Mode Direct Channel Selection

When the Antenna/Cable menu option is in the Antenna position, all channels can be instantly selected by using digits button. For example:

2-9: Press 2-9 as needed.

Example, to select channel 2, press "2".

10-69: Press the 2 digits in order. If you select the channel more than 69, the channel will not be change, it is no available.

CABLE Mode Direct Channel Selection

When the Antenna/Cable menu option is in the Cable position, channels can be selected as follows:

1-9: Press 1-9 as needed. Example, to select channel 2, press "2".

10-99: Press the 2 digits in order. Example, to select channel 32, press "3" then "2".

100-125: Press the digital 1 button, the "1--" will appear on the screen, then press the 2 digits of remain in order.

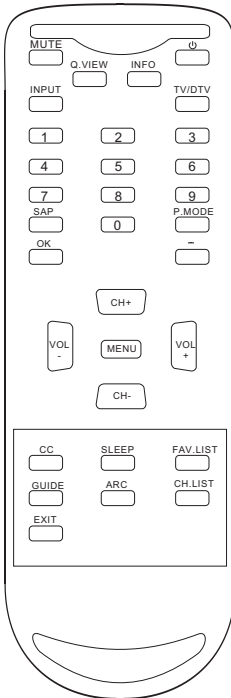

TV	CABLE
VHF 2-13	VHF 2-13
UHF 14-69	STD/HRC/IRC 14-36 (A) (W) 37-59 (AA) (WWW) 60-85 (AAA) (ZZZ) 86-94 (86) (94) 95-99 (A-5) (A-1) 100-125 (100) (125) 01 (5A)

NOTE:

In the DTV broadcasting, one channel sometimes broadcasts multiple programs depending on the airtime. In this case, the main channel is called major channel and the sub channel is called minor channel.

Volume adjustment

This section describes how to adjust the volume when viewing TV. The **MUTE** function, which is useful when you have a visitor or a phone call, will be also described.

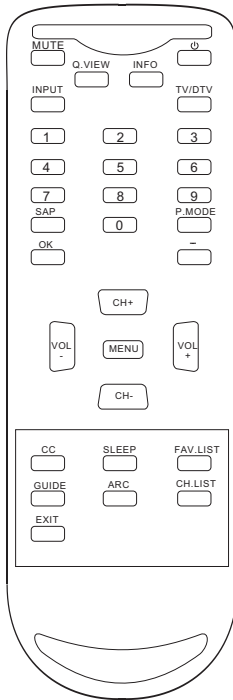

1 Using VOL +/- button

- You can adjust the audio volume with **VOL +/-** button on the remote control.
- The volume bar is displayed at the bottom of the screen when adjusting the volume.
- Same operation is available with **VOL +/-** on the front panel of the main unit.

2 Using MUTE button

- Press **MUTE** button on the remote control to mute the sound. The colored volume bar is displayed on the screen while muting.
- To release the MUTE status, press **MUTE** button again or press **VOL+** button. MUTE will displayed continuously When CC is OFF, MUTE will disappeared 5 seconds later When CC is ON.

SWITCHING AUDIO

This section describes how to switch the audio language in the digital mode.

2 Switch the audio language.

- When you press **SAP** button on the remote control, the currently selected language and the number of received languages will be displayed on the screen.
- Every time you press **SAP** button on the remote control, the language will be switched.
- Languages you can switch differ depending on the receiving broadcast.

NOTE:

Pressing the SAP button works only with the some TV channels, and does not work with external equipment such as DVD players.

Screen information

You can display the currently selected channel number or other information such as the audio mode on the screen for checking.

In the analog mode, the currently selected channel number and the audio mode are displayed.

1 Display the channel number and the audio mode.

■ Press **INFO** button on the remote control.

The currently selected channel number and the audio mode are displayed at the top right of the screen.

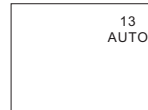

■ To clear the display, press **INFO** button again.

In the digital mode, the detailed information for the currently selected channel such as the program **GUIDEe** is displayed.

Display the detailed information for the channel.

■ Every time you press **INFO** button, the display mode will be switched as below.

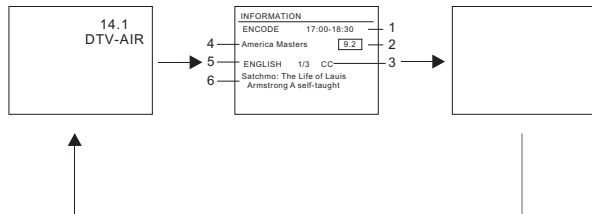
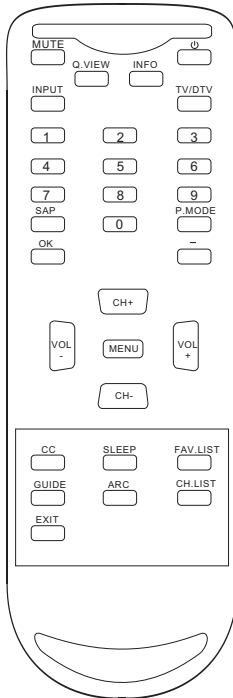

■ The following information is displayed in the INFO mode.

- (1) Program airtime
- (2) Channel number
- (3) Closed caption
- (4) Channel title
- (5) Audio language
- (6) Program content

NOTES:

■ When the program guide is displayed in more than 6 lines, use **VOL+/-** button and scroll for reading.

■ "No description provided" is displayed when the program guide is not provided.

Video menu

SETTING VIDEO

1 Press **MENU** button. The main menu screen will appear.

2 Press **VOL+/-** button to select **VIDEO** Option, then press **CH-** button to enter.

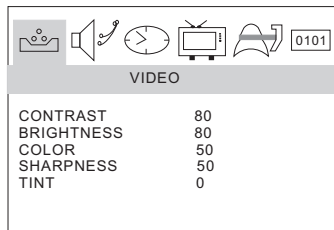

3 Press **CH+/-** to select the desired option, then press **VOL+/-** to adjust.

■ Contrast

This will adjust the intensity of bright parts in the picture but keep the dark parts unchanged.

■ Brightness

This will adjust the light output of the complete picture, which will mainly affect the darker areas of the picture.

■ Color

This will adjust the saturation level of the colors to suit your personal preference.

■ Sharpness

This will adjust the sharpness of fine details in the picture.

■ Tint

Allows you to select the color mix (Tint) of the picture.

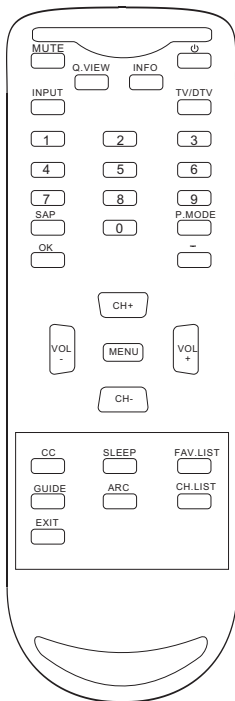

SETTING AUDIO

1 Press **MENU** button. The main menu screen will appear.

2 Press **VOL+/-** button to select **AUDIO** Option, then press **CH-** button to enter.

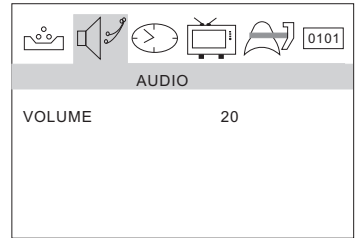

3 Press **CH+/-** to select the desired option, then press **VOL+/-** to adjust.

■ Volume

This will adjust the sound output level.

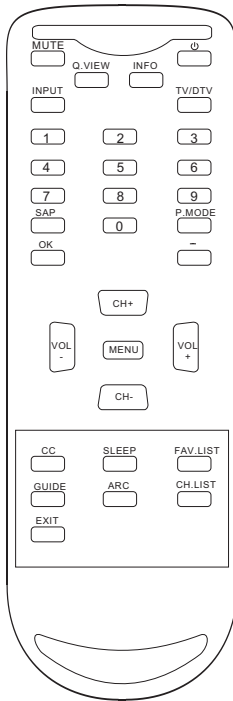

Manual time setting

You must set the time manually for ON/OFF Timer.

EXAMPLE: Setting the time to "8:30 AM"

TO SET TIME

1 Press **MENU**. The main menu screen will appear.

2 Press **VOL+/-** button to select **TIME** option, then press **CH-** button to enter the submenu.

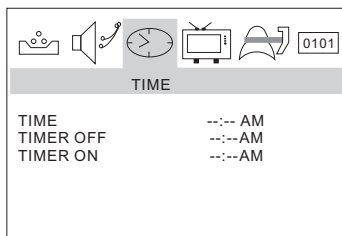

3 Press **CH+/-** button to select **TIME**, then press **CH+/-** button to select "--:--", "AM"; press **VOL+/-** button to set the value & AM & PM.

4 Press **MENU** until the MENU screen disappears.

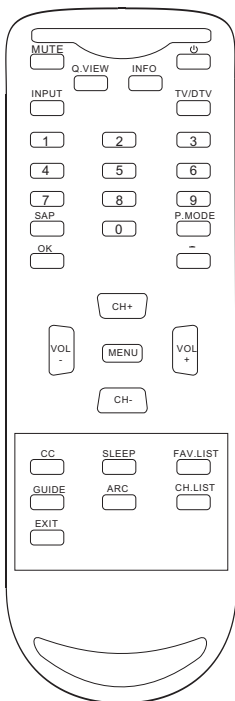

NOTE:

- After a power failure or disconnection of the power, the time will get lost. In this case, reset the preset time.

Setting the ON/OFF timer

This feature allows you to have the TV automatically turn on/off at a predetermined time. If you program The ON/OFF TIMER, the TV will turn on/off at the time your predetermined.

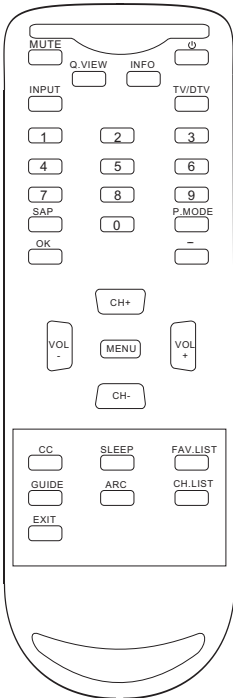

SETTING THE TIMER ON

- 1 Press **MENU**. The main menu screen will appear.
- 2 Press **VOL+/-** button to select **TIME** option, then press **CH-** button to enter the submenu.

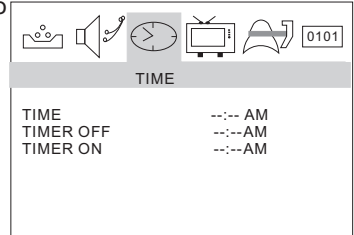

- 3 Press **CH+/-** button to select **TIME ON**, then press **CH+/-** button to select "**--:--**", "**AM**"; press **VOL+/-** button to set the value.

- 4 Press **MENU** until the MENU screen disappears.

SETTING THE TIMER OFF

- 1 Press **MENU**. The main menu screen will appear.
- 2 Press **VOL+/-** button to select **TIME** option, then press **CH-** button to enter the submenu.

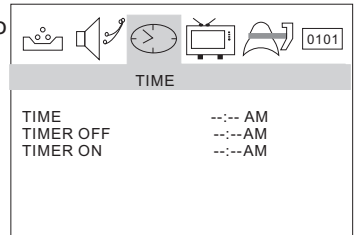

- 3 Press **CH+/-** button to select **TIMER OFF**, then press **CH+/-** button to select "**--:--**", "**AM**"; press **VOL+/-** button to set the value.

- 4 Press **MENU** until the MENU screen disappears.

Function menu

SETTING THE NTSC CAPTION

This allows you to configure the way you choose to view the captioning.

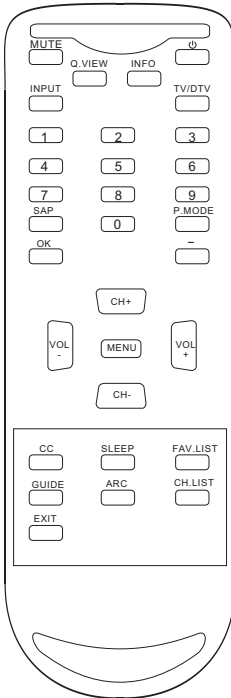

1. Press the **MENU** button and then use **VOL+/-** button to select the **FUNCTION** menu.

2. Press **CH-** button to enter, then press **CH+/-** button to select **NTSC CAPTION**.

3. Then use **VOL+/-** button to select caption: **OFF, C1, C2, C MUTE, TEXT1, TEXT2**.

You can also press **CC** button on the remote control to select the desired caption.

4. When you are satisfied with your choice, press **MENU** button to return to the previous menu.

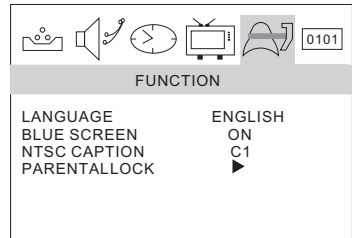

■ CAPTION

The term for the words that scroll across the bottom of the TV screen; usually the audio portion of the program provided for the hearing impaired.

■ TEXT

The term for the words that appear in a large black frame and almost cover the entire screen; usually messages provided by the broadcaster.

Function menu

An age limitation can be set to forbid children to see and hear violent scenes or pictures for adults, etc. The TV Corresponds to "TV RATING" and "MOVIE RATING".
to use the parental control function, you must register a password.

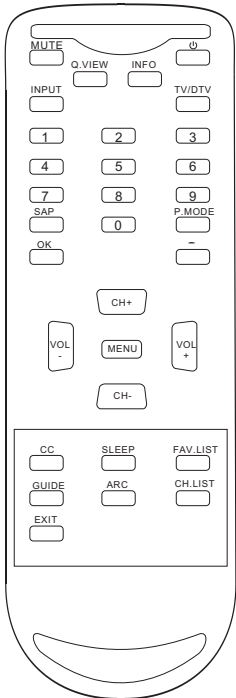

TO REGISTER PASSWORD

1 Press **MENU**. The main menu screen will appear.

2 Press **VOL+/-** to select **FUNCTION**, then press **CH-** to enter the submenu.

3 Press **CH+** to select **PARENTAL LOCK**, then press **VOL+** to enter the submenu.

4 Enter the password (4 digits) using the number buttons(0-9).
The TV is set up with the initial password 0000.

5 After inputting password accurately, Press **CH+/-** to select the desired item.

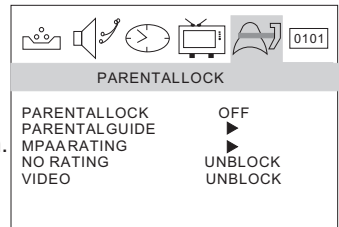
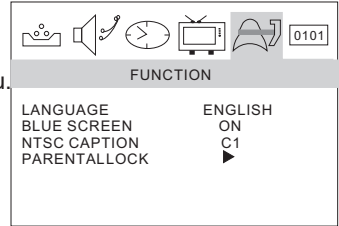

NOTES:

*If you forget the password, you cannot set the Parent Control.
To avoid forgetting the password, write it down and keep it in a safe place.*

Function menu

TO CHANGE PASSWORD

1 Press **MENU**. The main menu screen will appear.

2 Press **VOL+/-** to select **FUNCTION**, then press **CH-** to enter the submenu.

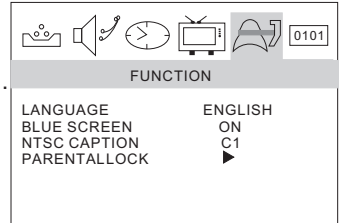

3 Press **CH+** to select **PARENTAL LOCK**, then press **VOL+** to enter the submenu.

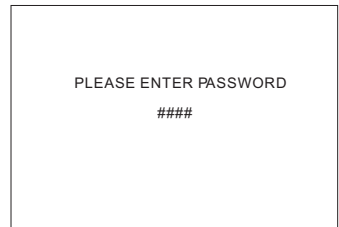

4 Enter the password (4 digits) using the number buttons(0-9).

5 Press **CH+** to select **CHANGE PASSWORD**, then press **VOL+** to enter the submenu.

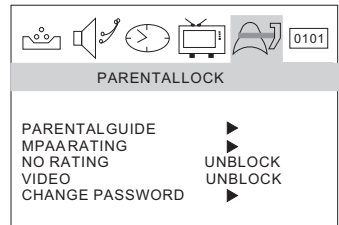

6 Enter the new password using the number buttons(0-9).

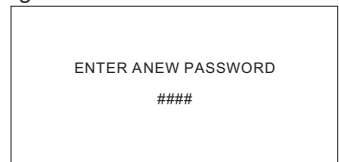

7 Enter again the new password.



8 Press **MENU** until the MENU screen disappears.

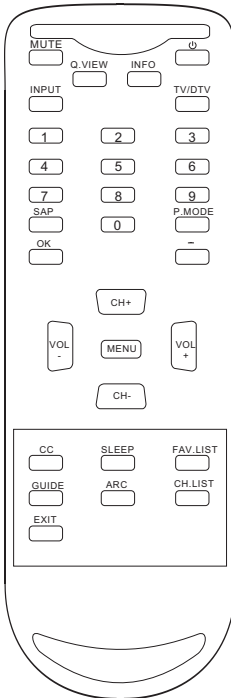

NOTES:

- If you forget the password, you cannot set the Parent Control.
- To avoid forgetting the password, write it down and keep it in a safe place.

TO SET PARENTAL CONTROL ON/OFF

1 Enter the **PARENT CONTROL** menu.

2 press **CH+/-** button to select **PARENTAL LOCK**, press **VOL+/-** button to set **ON** or **OFF**.

3 When you are satisfied with your choice, press **MENU** button to return to the previous menu.

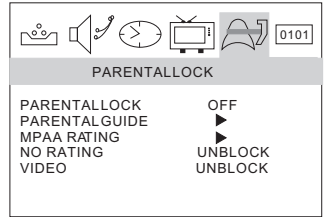
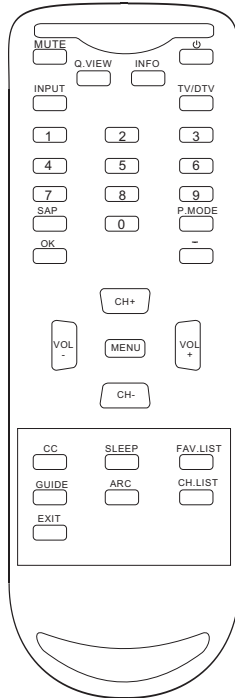

TO SET PARENTAL GUIDE

1 Enter the **PARENT CONTROL** menu.

2 press **CH+/-** button to select **PARENTAL GUIDE**, press **VOL+** button to enter the submenu.

3 press **CH+/-/VOL+/-** button to set the desired ratings.

4 When you are satisfied with your choice, press **MENU** button to return to the previous menu.

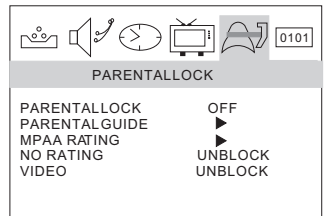

Ratings for Television programs including made-for-TV movies :

- TV-Y (Allchildren)
- TV-Y7 (Children 7 years older)
- TV-G (Generalaudience)
- TV-PG (Parentalguidance suggested)
- TV-14 (Parentsstrongly cautioned)
- TV-MA (Mature audience only)

RATING	ALL	FV	D	L	S	V
TV-MA	✓					
TV-14	✓		✓	✓	✓	✓
TV-PG	✓		✓	✓	✓	✓
TV-G	✓					
TV-Y7	✓	✓				
TV-Y	✓					

(✓ : BLOCK)

To use the TV after Parent Control is activated.

When the program applied to the Parental Control, setting is received, enter the password. When the password is entered correctly the protection will be temporarily overridden.

NOTE:

The Parental Control function is activated only on programs and tapes that support the rating.

TV Rating Children:

- ALL (Age) (applies to TV-Y, TV-Y7)
- FV (Fantasy Violence)(applies to TV-Y7)

TV Rating General:

- ALL (Age) (applies to TV-G, TV-PG, TV-14, TV-MA)
- D (Dialogue -sexual dialogue) (applies to TV-PG, TV-14)
- L (Language -adult language) (applies to TV-PG, TV-14, TV-MA)
- S (Sex -sexual situations) (applies to TV-PG, TV-14, TV-MA)
- V (Violence) (applies to TV-PG, TV-14, TV-MA)

Function menu

TO SET THE MPAARATING

1 Enter the **PARENT CONTROL** menu.

2 Press **CH+/-** button to select **MPAA RATING**, then press **VOL+** button to enter the submenu.

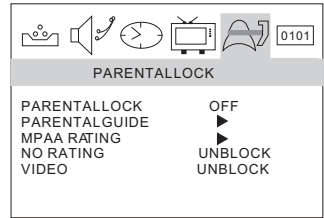

3 Press **CH+/-** button to select the desired rating.

Rating for Movies previously shown in theaters:

Movie Rating

- NR (Permits all programs)
- G (General audience)
- PG (Parental guidance suggested)
- PG-13 (Parents strongly cautioned)
- R (Restricted)
- NC-17 (No one 17 and under admitted)
- X (Adult only)

If you set PG-13 : G and PG movies will be available , PG-13, R, NC-17 and X will be blocked.

MPAA RATING

- MPAA-X ✓
- MPAA-NC-17 ✓
- MPAA-R ✓
- MPAA-PG-13 ✓
- MPAA-PG ✓
- MPAA-G ✓
- MPAA-NR ✓

(✓: BLOCK)

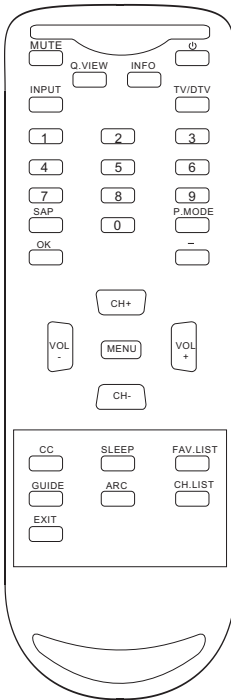

4 Press **VOL+/-** button to select delete or ✓.

5 Press **MENU** until the MENU screen disappears.

WHAT IS CLOSED CAPTIONING?

This television has the capability to decode and display closed captioned television programs. Closed captioning will display text on the screen for hearing impaired viewers or it will translate and display text in another language.

Captions: This closed caption mode will display text on the screen in English or another language (depending on the setting of the closed captions).

Generally, closed captions in English are transmitted on captions CC 1 and closed captions in other languages are transmitted on Captions CC 2.

Text: The text closed caption mode will usually fill the screen with a programming schedule or other information.

After selecting a closed caption mode, it will stay in effect until it is changed, even if the channel is changed.

If the captions signal is lost due to a commercial or a break in the signal, the captions will reappear when the signal is received again. If the channels are changed, the captions will be delayed approximately 10 seconds. The captions will appear in places on the screen where they will least interfere with the picture, usually on the bottom of the screen. News programs will usually show three-line closed captions which scroll onto the screen.

Most other shows provide two or three lined captions placed near the character who is speaking so the viewer can follow the dialogue. Words in italics or underlined describe titles, words in foreign languages or words requiring emphasis. Words that are sung usually appear enclosed by musical notes.

For television programs broadcasting with closed captions, look in your TV GUIDE for the closed captions symbol (CC).

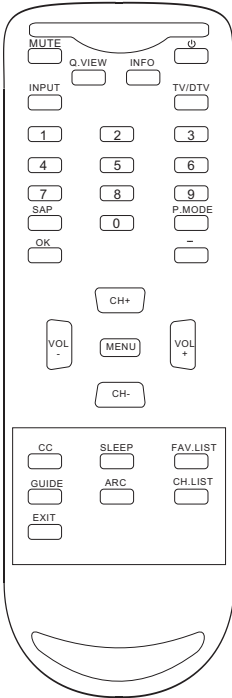

NOTES:

- When selecting closed captions, the captioning will be delayed approximately 10 seconds.
- If no caption signal is received, no captions will appear, but the television will remain in the caption mode.
- Misspellings or unusual characters may occasionally appear during closed captioning. This is normal with closed captioning, especially with live programs. This is because during live programs, captions are also entered live. These transmissions do not allow time for editing.
- When captions are being displayed, on-screen displays, such as volume and mute may be hidden. If the OSD display appears, the closed caption will disappear, when the OSD disappears, the Closed Caption will appear again.
- Some cable systems and copy protection systems may interfere with the closed captioned signal.
- If using an indoor antenna or if TV reception is very poor, the closed caption decoder may not appear or may appear with strange characters or misspelled words. In this case, adjust the antenna for better reception or use an outdoor antenna.

DTV setup menu

SETTING CLOSED CAPTION MODE

In DTV mode

1 Press **MENU**. The main menu screen will appear.

2 Press **VOL+/-** button to select **DTV SETUP**, then press **CH-** button to enter the submenu.

3 Press **CH+/-** button to select **DTV CC**.

4 Press **VOL+** button and then press **CH+/-** button to select **CAPTION MODE**.

5 Press **VOL+** button and then press **VOL+/-** button to set the **CLOSED CAPTION "OFF"** or **"ON"**.

When setting on, the DTV CC option will be available.

6 Press **CH+/-** button to select **DTV CC** and press **VOL+/-** button to set the desired service.

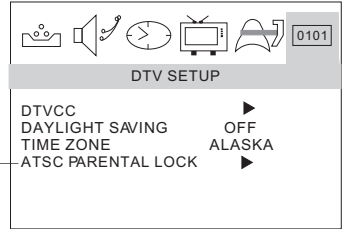

▶ It only appears when the broadcasting signal bears.

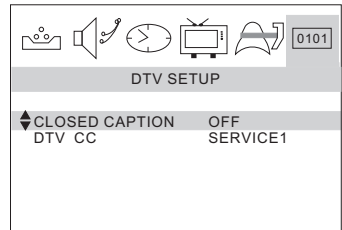
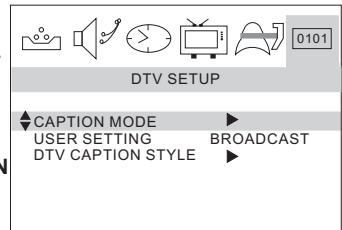

SETTING DTV CC

This allows you to configure the way you choose to view the digital captioning.

Select one of the digital service channels made available by the caption provider.

There are 6 standard services. Service 1 is designated as the Primary Caption Service. This service contains the verbatim, or near-verbatim captions for the primary language being spoken in the accompanying program audio.

Service 2 is designated as the Secondary Language Service.

This service contains captions in a secondary language which are translations of the captions in the primary Caption Service.

The other service subchannels are not pre-assigned. It is up to the discretion of the individual caption provider to utilize the remaining service channels.

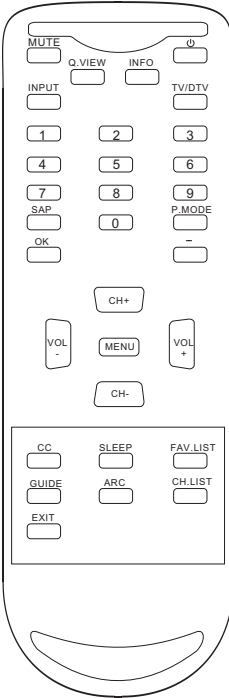

SETTING THE CC USER SETTING

1 Press **MENU**. The main menu screen will appear.

2 Press **VOL+/-** button to select **DTV SETUP**, then press **CH-** button to enter the submenu.

3 Press **CH+/-** button to select **DTV CC**.

4 Press **VOL+** button and then press **CH+/-** button to select **USER SETTING**.

5 Press **VOL+/-** button to set "BROADCAST" or "CUSTOM".

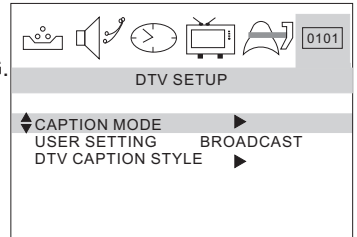
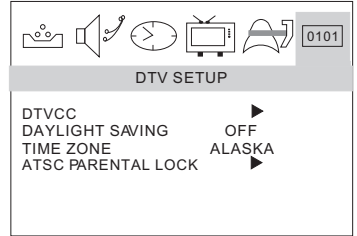

SETTING THE DTV CAPTION STYLE

■ The DTV caption style function lets you change the caption size and font style.

■ When "USER SETTING" is set to **CUSTOM**, you can set the following items.

1 Press **CH+/-** button to select **DTV CAPTION STYLE**.

2 Press **VOL+** button to enter the submenu.

3 Press **CH+/-** button to select the desired option.

4 Press **VOL+/-** button to adjust the option.

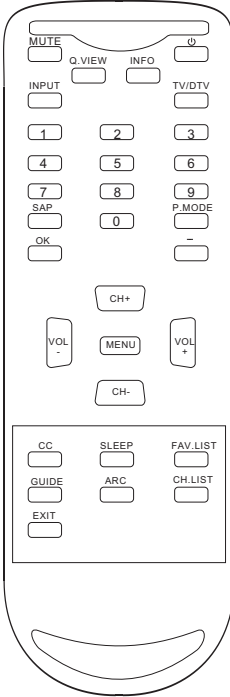
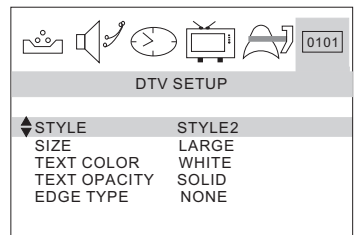
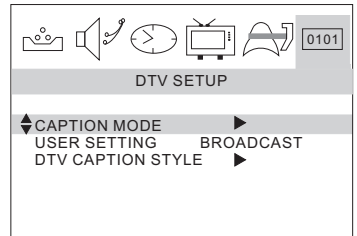

DTV setup menu

SETTING THE DTV CAPTION STYLE(continue)

■ Style

Select this option to select the font style of caption display according to your own preference.

Press the **VOL+/-** button to select **Style1, Style2, Style3, Style4, Style5, Style6, Style7, Style8.**

■ Size

Select this option to select the size of caption display according to your own preference.

Press the **VOL+/-** button to select **Small, Standard or Large ,**

■ Text color

Select this option to select the text color or the opacity of the text box of caption display according to your own preference.

Select a color and one of the opacity options.

■ **Text Opacity:** Specify the opacity for the text color.

■ **BG (Background) Color:** Select a background color.

■ **BG (Background) Opacity:** Select the opacity for the background color.

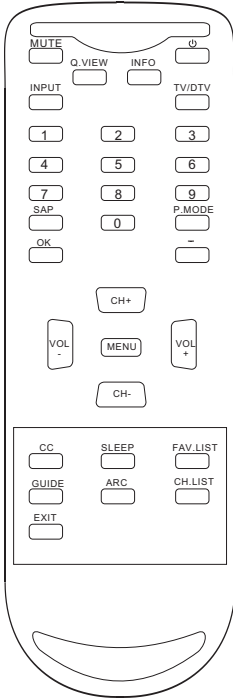

SETTING THE DAYLIGHT SAVING

Daylight saving time is automatically set by specially broadcasted signals.

This menu item allows you to disable the automatic setting of daylight saving time. This is useful if you live in an area or state where daylight saving is not applied, but you receive channels from other areas where daylight saving signals are broadcasted.

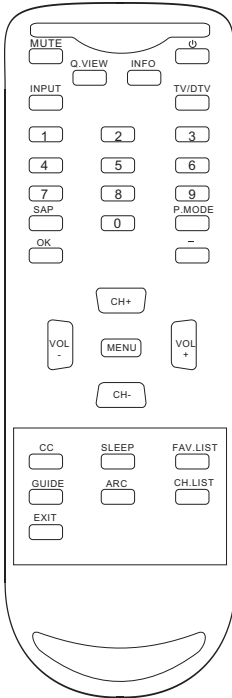

1 Press **MENU**. The main menu screen will appear.

2 Press **VOL+/-** button to select **DTV SETUP** option, then press **CH-** button to enter.

3 Press **CH+/-** button to select **DAYLIGHT SAVING**, then press **VOL+/-** button to select **ON** for automatic clock correction for daylight saving time, based on specially broadcasted signals. Select **OFF** to disable automatic clock correction based on the specially broadcasted signals.

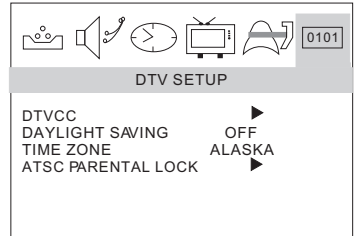

SETTING THE TIME ZONE

This function allows you to select your local time zone. Broadcasted time information will correct the clock display for your local time.

1 Press **MENU**. The main menu screen will appear.

2 Press **VOL+/-** button to select **DTV SETUP** option, then press **CH-** button to enter.

3 Press **CH+/-** button to select **TIME ZONE** option.

4 Press **VOL+/-** button to select your viewing area time zone: **NEWFOUNDLAND, ATLANTIC, EASTERN, CENTRAL, MOUNTAIN, PACIFIC, ALASKA, HAWAII, or SAMOA**

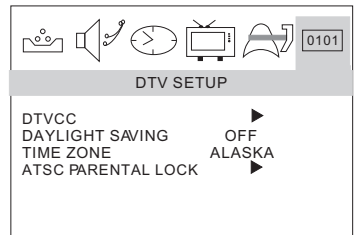

DTV setup menu

SETTING ATSC PARENTAL LOCK

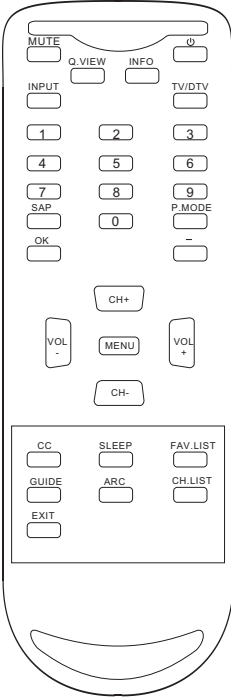

1 Press **MENU**. The main menu screen will appear.

2 Press **VOL+/-** button to select **DTV SETUP**, then press **CH-** button to enter the submenu.

3 Press **CH+/-** button to select **ATSC PARENTAL LOCK**.

4 Enter the password (4 digits) using the number buttons(0-9). The TV is set up with the initial password 0000 and enter next submenu.

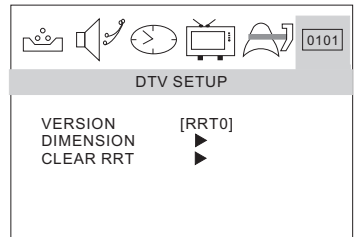
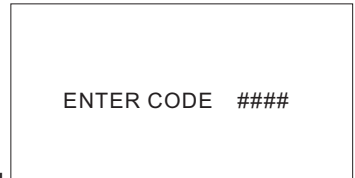
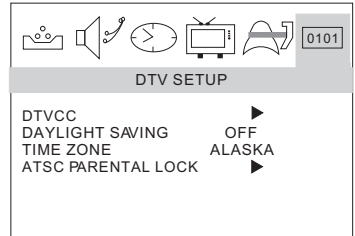

■ Version

V-chip broadcast source version.

■ Dimension

Use when viewing non-TV broadcast programming.

■ Clear RRT

CLEAR Rating Table (RRT) information:

This will clear V-Chip ratings table version.

GUIDE

- This activates some, but not all, electronic program guides (EPG data) when it is used and transmitted by some DTV station providers. It is only supported when receiving DTV channels.

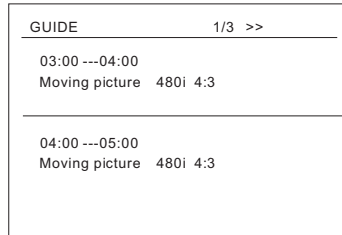
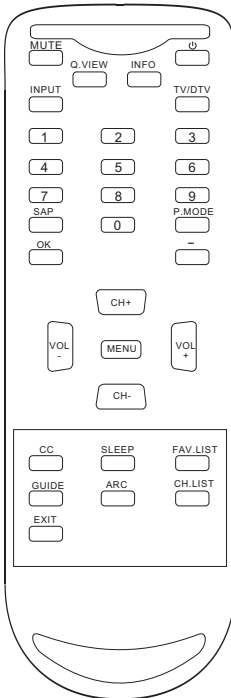

1. Press the **GUIDE** button to switch on GUIDE.
2. Press the **CH+/-** or **VOL+/-** button to select desired program, then press the **OK** button to display the selected program.
3. Press the **GUIDE** or **EXIT** button again to switch off GUIDE and return to TV viewing.

FAVORITE CHANNELS LIST

You can create your own Favorite List. Use the “**FAV.LiST**” button on the remote control when a channel is highlighted and then you can add or delete the channel to/from the Favorite List.

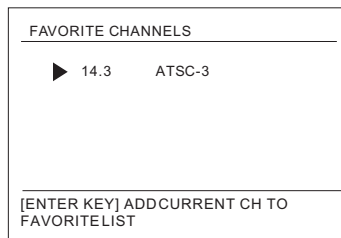

Press the “**FAV.LIST**” button open the favorite channel list, press **CH+/-** button to select the channel and press **OK** button to confirm.

Other Functions

QUICKLY VIEW

This function enables quick swap to the last watched program.

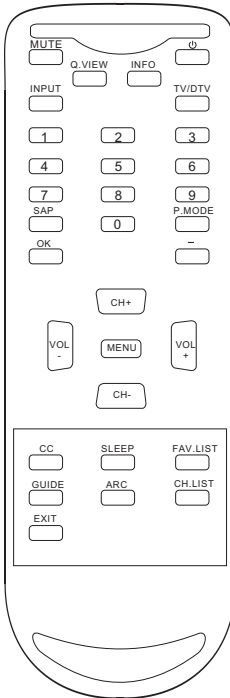

1 Suppose the channel number you used just now is 8 and the channel number you are using is 18 (as shown in the figure).

18

2 If you want to return to the last watched program channel 8, you can simply press the Q.View button.

8

3 If you want to return to channel 18, press the button again. Use this function, you can easily change between the channel you are using and the channel you used last time.

18

SLEEP TIMER

To set the TV to turn off after a preset amount of time, press **SLEEP** button repeatedly to select the number of minutes. First the **OFF** option appears on the screen, followed by the following sleep timer options:

(5 MINUTE, 10 MINUTE, 15 MINUTE, 30 MINUTE, 45 MINUTE, 60 MINUTE, 90 MINUTE, 120 MINUTE, 180 MINUTE, 240 MINUTE, OFF)

SLEEP OFF

To confirm the sleep timer setting, press **SLEEP** and the remaining time will be displayed for a few seconds. To cancel the sleep timer, Press **SLEEP** repeatedly until the display turns to **OFF**.

















PICTURE MODE

Every time press the P.MODE button to switch desired picture quality mode. Four kinds of picture modes (i.e., "**MILD**", "**STANDARD**", "**VIVID**", "**CUSTOM**",) can be selected in turn.

MILD

Troubleshooting guide

- To assist in location possible faults use help guide below.

BREAKDOWN PHENOMENON		CHECKING
PICTURE	SOUND	
 Picture with snow	 Noise	The aerial direction and connection
 Double or Triple Image	 Normal	This is called "ghosting" and can be minimized with an outside aerial, and good quality cable and terminations. Altering the aerial direction can also minimize this effect.
 Disturb	 Noise	Electrical interference which can be caused by cars, motorbikes etc, Fluorescent lamps and dirty insulators on overhead power cables.
 Normal	 No sound	Volume Sound mute
 No Picture	 No sound	Ensure that the power supply is connected to the TV set and turned on. Also ensure that the TV set is not in "Listen Mode" or that the brightness and contrast are not turned down.
 No color	 Normal volume	Adjust color control
 Scramble	 Normal or Weak Volume	Adjust channel again
 Color Spot	 Normal volume	Color Purity is a fault that can be caused by moving the TV set, placing magnets near the TV screen or turning on/off house hold appliances such as vacuum cleaners near the TV set. Turn the TV off with the main power switch for 15 minutes. When the power is turned on again the TV set will automatically degauss the picture. In severe cases leave the TV set turned off over night.

Note:

- 1.If the fault can not be corrected using the above guide consult with your local authorized service center.
- 2.The TV set must only be repaired by a qualified registered service person. Never attempt to remove the back cover as TV set has dangerous voltages inside that may cause a fatality or fire.
3. The cabinet may produce the occasional "snapping sound" This is normal and caused by the materials in the cabinet expanding with room temperature changes.

Specifications

- The specifications offered you here are for reference only. With product improvement there may be some differences between the description and the final product.

Model	HTR13	HTR20/HTF20/HTF201
Colour system	ATSC	
Sound system	M	
Picture tube	13"color picture tube	20"color picture tube
Sound output power	2X2W (10% THD)	
Power requirements	AC 120V~ 60Hz	
Power consumption	75W	85W
Accessories	Remote control	X1
	Owner's manual	X1
	Battery(AAA)	X2

Model	Dimension (WDH)
HTR13	342mm x370mm x314mm
HTR20	526mmx493mmx478mm
HTF20	526mmx493mmx478mm
HTF201	576mmx490mmx450mm

NOTE

Design and specifications are subject to change without notice. Dimensions quoted in this manual are approximate.

The registered logos shown in this manual, such as those on the page showing playable discs contents, are those of the license holders and the associated trademarks holders. They are shown for informational purposes only and do not indicate content or capability in all software, nor with all hardware.

This Haier brand product, when shipped in its original packaging, will be free from defective workmanship and materials, and agrees that it will, at its option, either repair the defect or replace the defective product with a new or re-manufactured equivalent at no charge to the purchaser, for parts or labor for the periods set forth below:

This warranty does not apply to the appearance of the product or the exterior of the product, which has been damaged or defaced, altered or modified in design or construction. It does not apply to the additional excluded items set forth below:

The warranty commences on the date the item was purchased and the original purchase receipt must be presented to the authorized service center before warranty repairs are rendered.

The limited warranty described herein is in addition to whatever implied warranties may be granted to purchasers by law. **ALL IMPLIED WARRANTIES INCLUDING THE WARRANTIES OF MERCHANTABILITY AND FITNESS FOR USE ARE LIMITED TO THE PERIOD(S) FROM THE DATE OF PURCHASE SET FORTH BELOW.** Some states do not allow limitations on how long an implied warranty lasts, so the above limitation may not apply to you.

Neither the sales personnel of the seller nor any other person is authorized to make any warranties other than those described herein, or to extend the duration of any warranties beyond the time period described herein on behalf of Haier.

The warranties described herein shall be the sole and exclusive warranties granted by Haier and shall be the sole and exclusive remedy available to the purchaser. Correction of defects in the manner and for the period of time described herein, shall constitute complete fulfillment of all abilities and

Responsibility of Haier to the purchaser with respect to the product, and shall

constitute full satisfaction of all claims, whether based on contract, negligence, strict liability or otherwise. In no event shall Haier be liable, or in any way responsible for any damages or defects in the product which were caused by repairs or attempted repairs performed by anyone other than an authorized service center or dealer; nor shall Haier be liable, or in any way responsible for incidental or consequential economic or property damage. Some states do not allow the exclusion of incidental or consequential damages, so that above exclusion may not apply to you.

THIS WARRANTY GIVES YOU SPECIFIC LEGAL RIGHTS. YOU MAY ALSO HAVE OTHER RIGHTS WHICH VARY FROM STATE TO STATE.

Warranty period for this product: **90 day labor and one year parts.**

Additional items excluded from warranty coverage: non-rechargeable batteries.
Where to obtain service: For the location of the nearest Haier authorized service center or to obtain product literature, accessories, supplies or customer assistance, please call 1-877-337-3639.
What to do to obtain service: ship or carry in your product to an authorized service dealer or center. Be sure to have proof of purchase. If you ship the product, be sure it is packaged carefully.
Haier America
New York, NY 10018

MANUAL DEL USUARIO

Televisor color ATSC

HTR13
HTR20
HTF20
HTF201

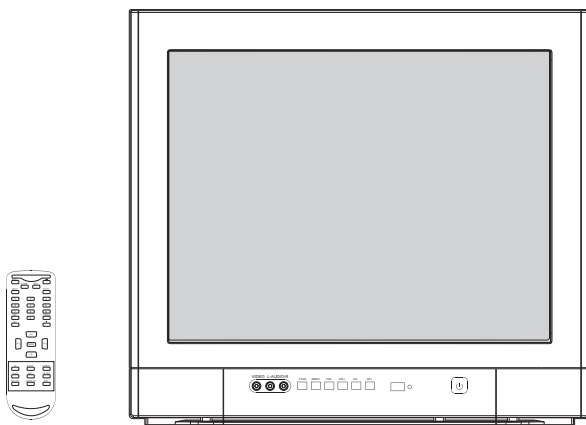

Antes de poner en funcionamiento la unidad, lea este manual con atención.

PRECAUCIONES

COMISIÓN FEDERAL DE

COMUNICACIONES, ADVERTENCIA: Este equipo puede generar o usar energía de radio frecuencia. Los cambios o las modificaciones a este equipo pueden provocar interferencia perjudicial a menos que las modificaciones hayan sido aprobadas expresamente en el manual de instrucciones. El usuario puede perder la autoridad para usar este equipo si se realizan cambios o modificaciones no autorizadas.

SEGURIDAD EN RELACIÓN CON EL LÁSER

Esta unidad utiliza un láser. Sólo una persona de reparaciones calificada puede quitar la cubierta o intentar reparar este dispositivo, debido a las posibles lesiones a la vista que puede provocar.

PRECAUCIÓN: EL USO DE CONTROLES O AJUSTES O LA REALIZACIÓN DE PROCEDIMIENTOS QUE NO SEAN LOS ESPECIFICADOS EN ESTE MANUAL PUEDEN DAR COMO RESULTADO LA EXPOSICIÓN A RADIACIÓN PELIGROSA.

PRECAUCIÓN: RADIACIÓN LÁSER VISIBLE E INVISIBLE CUANDO SE ABRE Y SE ANULA EL INTERRUPTOR DE BLOQUEO. NO MIRE DIRECTAMENTE EL HAZ.

UBICACIÓN: EN EL INTERIOR, CERCA DEL MECANISMO DE LA BANDEJA.

CONTENIDOS



Antes de poner la unidad en funcionamiento

Instrucciones de seguridad importantes	1
Instalación	5
Conexión con la antena	5
Preparación del control remoto	5
Botones de funciones y conexiones externas	6
Panel frontal del equipo de televisión	6
Panel posterior del equipo de televisión	6
Uso del control remoto	7
Otros equipos de audio y video	8
Conexión con la antena	9
Conexiones para televisión por cable	10
Conexiones con otros equipos	11
Funcionamiento básico	
Configuración del idioma y de la pantalla azul	12
Menú de canales	13
Selección de canales	15
Ajuste del volumen	16
Información en pantalla	17
Menú de video	18
Configuración manual de la hora	20
Configuración del temporizador de encendido/apagado	21
Menú Función	22
Subtítulos ocultos	27
Menú de configuración de DTV	28
Otras funciones	33
Funcionamiento del DVD	
Funciones del DVD	35
Funciones especiales de reproducción	37
Configuración del sistema del DVD	38
Discos aptos para reproducción	42
Protección de los discos y características del DVD	43
Otros	
Guía para la detección y solución de problemas	44
Especificaciones	45
Garantía	46

PRECAUCIONES DE SEGURIDAD IMPORTANTES2

ADVERTENCIA: PARA REDUCIR EL RIESGO DE INCENDIOS O DESCARGA ELÉCTRICA, NO EXPONGA ESTE EQUIPO ALLUVIAS O HUMEDAD.

	PRECAUCIÓN RIESGO DE DESCARGA ELÉCTRICA, NO ABRIR	
<p>PRECAUCIÓN: PARA REDUCIR EL RIESGO DE DESCARGA ELÉCTRICA, NO RETIRE LA CUBIERTA (O LA PARTE POSTERIOR) DE ESTA UNIDAD. EL INTERIOR CONTIENE PIEZAS QUE NO PUEDEN SER REPARADAS POR EL USUARIO. REMITA EL MANTENIMIENTO DE ESTE PRODUCTO AL PERSONAL CALIFICADO PARA EL MISMO.</p>		

	Este símbolo indica que en esta unidad existe voltaje peligroso que constituye un peligro de descarga eléctrica.
	Este símbolo indica que existen instrucciones de funcionamiento y mantenimiento importantes embaladas junto con el producto.

Precación - El uso de controles o ajustes o la realización de procedimientos que no sean los especificados en este manual pueden dar como resultado la exposición a radiación peligrosa.

El producto cumple con las normas de desempeño de la radiación de la Ley Federal de Alimentos, Medicamentos y Cosméticos.

1. LEA ESTAS INSTRUCCIONES

Se deben leer todas las instrucciones de seguridad y funcionamiento antes de encender la unidad.

2. CONSERVE ESTAS INSTRUCCIONES

Las instrucciones de seguridad y funcionamiento deben conservarse para consultas futuras.

3. TENGA EN CUENTA TODAS LAS ADVERTENCIAS

Todas las advertencias presentes en la unidad y en las instrucciones de funcionamiento deben tenerse en cuenta.

4. SIGA TODAS LAS INSTRUCCIONES

Se deben seguir todas las instrucciones de funcionamiento y uso.

5. LIMPIE LA UNIDAD SÓLO CON UN PAÑO SECO.

Desenchufe esta unidad del tomacorriente de la pared antes de limpiarla. No utilice limpiadores líquidos o en aerosol. Use un paño húmedo sólo para limpiar el gabinete exterior.

6. NO OBSTRUYA LAS ABERTURAS PARA VENTILACIÓN. INSTALE LA UNIDAD EN CONFORMIDAD CON LAS INSTRUCCIONES DEL FABRICANTE.

7. NO UTILICE ESTE ARTEFACTO CERCA DEL AGUA.

No utilice esta unidad cerca del agua. Por ejemplo, cerca de una bañera, lavatorio, fregadero de cocina o lavadero, en un sótano húmedo o cerca de una piscina.

CARRO PORTÁTIL ADVERTENCIA (símbolo provisto por RETAC)

8. No instale este producto cerca de ninguna fuente de calor, como por ejemplo, radiadores, reguladores de calor, estufas u otros dispositivos (incluidos amplificadores) que produzcan calor.

10. Utilice sólo los complementos y accesorios especificados por el fabricante.

11. Utilice la unidad sólo con el carro, soporte, trípode, repisa o mesa recomendados por el fabricante o que se venda junto con el producto.

Cuando se usa un carro, tenga cuidado al mover el carro junto con el aparato para evitar caídas.

12. VENTILACIÓN

Las ranuras y aberturas en los gabinetes y en la parte posterior o inferior son para ventilación, para garantizar un funcionamiento seguro de la unidad y para protegerla del sobrecalentamiento.

No deben taparse ni cubrirse estas aberturas. Las aberturas nunca deben taparse ubicando la unidad sobre una cama, sofá, alfombra u otra superficie similar. Esta unidad nunca debe ubicarse cerca de un radiador o fuente de calor, ni sobre los mismos. Esta unidad no debe ubicarse en instalaciones empotradas, tales como una biblioteca o estante, a menos que se proporcione la ventilación apropiada o que se hayan cumplido las instrucciones del fabricante.

13. FUENTES DE ENERGÍA

Este producto sólo debe ponerse en funcionamiento con el tipo de fuente de energía indicado en la chapa de clasificación. Si no está seguro del tipo de suministro de energía de su hogar, consulte al vendedor del artefacto o a la empresa de energía local. En el caso de las unidades que están pensadas para funcionar a batería o con otras fuentes, consulte las instrucciones de funcionamiento.



S3126A

Instrucciones de seguridad importantes

14. DESCARGA A TIERRA O POLARIZACIÓN

No anule el propósito de seguridad del enchufe polarizado o con descarga a tierra. El enchufe polarizado tiene dos puntas y una de ellas es más ancha que la otra. El enchufe con descarga a tierra tiene dos puntas y una tercera clavija para la descarga a tierra. La punta más ancha y la tercera clavija están puestas para su seguridad. Si el enchufe suministrado no coincide con su tomacorriente, consulte con un electricista para reemplazar el tomacorriente obsoleto.

- 15. Evite pisar o apretar el cable de alimentación, especialmente en los enchufes, tomacorrientes y en el punto por donde salen del artefacto.
- 16. Desenchufe este artefacto durante las tormentas eléctricas o cuando no se lo utilice durante períodos prolongados.
- 17. Derive todas las reparaciones a personal de reparaciones calificado. Es necesario reparar el artefacto cuando está dañado de determinada manera, por ejemplo, cuando el cable de suministro de energía o el enchufe están dañados, cuando se derrama líquido sobre la unidad o caen objetos dentro de la misma, cuando el producto ha estado expuesto a la lluvia o a la humedad, cuando no funciona con normalidad o cuando se ha caído.

18. LÍNEAS DE ENERGÍA

Los sistemas de antena exteriores no deben colocarse cerca de líneas de energía aéreas u otros circuitos de luz eléctrica o energía, o en lugares donde pueda caer sobre dichas líneas de energía o circuitos. Al instalar un sistema de antena exterior, debe tener especial cuidado de no tocar los circuitos o líneas de energía, ya que el contacto podría ser fatal.

19. SOBRECARGA

No sobrecargue los tomacorrientes de la pared o los cables de prolongación, ya que esto puede provocar riesgo de incendio o descarga eléctrica.

20. ENTRADA DE OBJETOS Y LÍQUIDOS

No ponga objetos dentro del producto a través de las aberturas, ya que pueden tocar puntos con voltaje peligroso o poner en cortocircuito partes que podrían ocasionar incendio o descarga eléctrica. No **derrame ni** vaporice nunca ningún tipo de líquido en la unidad.

21. DESCARGA A TIERRA DE LA ANTENA EXTERIOR

Si se conecta una antena exterior o sistema de cable a la unidad, asegúrese de que estén conectados a tierra de manera tal de proveer algún tipo de protección contra las sobretensiones y las cargas estáticas intensificadas. La Sección 810 del Código Eléctrico Nacional de los Estados Unidos (NEC), ANSI/NFPA 70 brinda información acerca de la conexión a tierra adecuada del mástil y de la estructura de soporte, la conexión a tierra del cable conductor a la unidad de descarga de la antena, la conexión de los electrodos de tierra y los requisitos para estos electrodos.

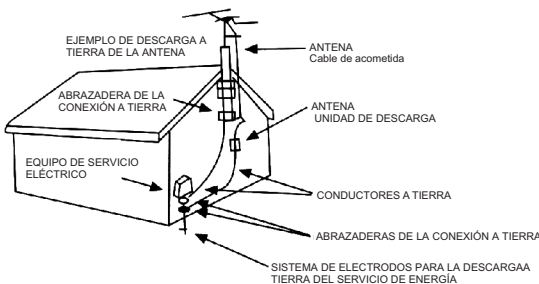

22. REPARACIONES

No intente reparar esta unidad usted mismo, ya que puede exponerse a voltaje peligroso u otros peligros si abre el aparato o quita cubiertas. Derive todas las reparaciones a personal de reparaciones calificado.

Instrucciones de seguridad importantes

23. DAÑOS QUE REQUIEREN REPARACIÓN

Desenchufe esta unidad del tomacorriente de la pared y derive la reparación a personal de reparaciones calificado en las siguientes circunstancias:

- a. Cuando el cable de suministro de energía o el enchufe estén dañados.
- b. Si se ha derramado líquido o si han caído objetos dentro de la unidad.
- c. Si la unidad ha estado expuesta a la lluvia o al agua.
- d. Si la unidad no funciona con normalidad aunque se sigan las instrucciones de funcionamiento. Ajuste sólo los controles a los que se refieren las instrucciones de funcionamiento, ya que el ajuste incorrecto de otros controles puede resultar en daños y por lo general requerirá mucho trabajo de un técnico calificado reparar la unidad para que vuelva a funcionar con normalidad.
- e. Si la unidad se ha caído o si el gabinete resultó dañado.
- f. Cuando la unidad presenta un cambio notable en el rendimiento, esto indica necesidad de reparación.

24. REPUESTOS

Cuando se necesitan repuestos, asegúrese de que el técnico de reparaciones use los repuestos especificados por el fabricante o los que tengan las mismas características que la pieza original. Las sustituciones no autorizadas pueden ocasionar fuego, descarga eléctrica u otros riesgos.

25. REVISIÓN DE SEGURIDAD

Cuando se finalicen las reparaciones correspondientes a esta unidad, pídale al técnico de reparaciones que realice revisiones de seguridad para determinar si la unidad está en condiciones de funcionamiento adecuadas.

26. CALOR

El producto debe ubicarse lejos de fuentes de calor tales como radiadores, rejillas de entrada de calor, estufas u otros productos (incluso amplificadores) que produzcan calor.

27. RANURA PARA EL DISCO

Mantenga sus dedos lejos de la ranura para los discos cuando ésta se cierra. Puede provocar lesiones personales serias.

28. CONEXIÓN

Cuando conecte el producto a otro equipo, apáguelo y desenchufe todo el equipo del tomacorriente de la pared. Si no lo hace, se pueden ocasionar descargas eléctricas y lesiones personales graves. Lea el manual del usuario del otro equipo con atención y siga las instrucciones cuando realice las conexiones.

29. VOLUMEN DE SONIDO

Baje el volumen al nivel mínimo antes de encender el producto. De lo contrario, el volumen de sonido alto y repentino le puede provocar lesiones auditivas o daños a los parlantes.

30. DISTORSIÓN DEL SONIDO

No permita que el producto emita sonido distorsionado durante un tiempo prolongado. Puede provocar el sobrecalentamiento del parlante e incendio.

31. RAYO LÁSER

No mire hacia adentro de la abertura de la ranura para el disco o la abertura para ventilación del producto para ver la fuente del rayo láser. Puede ocasionarle daños en la vista.

32. DISCO

No utilice un disco rajado, deformado o reparado. Estos discos se rompen fácilmente y pueden provocar lesiones personales serias y mal funcionamiento del producto.

33. NOTA PARA EL INSTALADOR DEL SISTEMA DE CABLE

Este llamado de atención se proporciona para que el instalador del sistema de televisión por cable recuerde el Artículo 820-40 del Código Eléctrico Nacional de los Estados Unidos, que proporciona pautas para la descarga a tierra adecuada y, en particular, especifica que el cable a tierra debe estar conectado con el sistema de descarga a tierra del edificio, tan cerca del punto de entrada del cable como sea posible.

Instalación

Conexión con la antena

Si la imagen no es clara o aparece con lluvia, se recomienda el uso de una antena externa aérea, que por lo general se instala afuera.

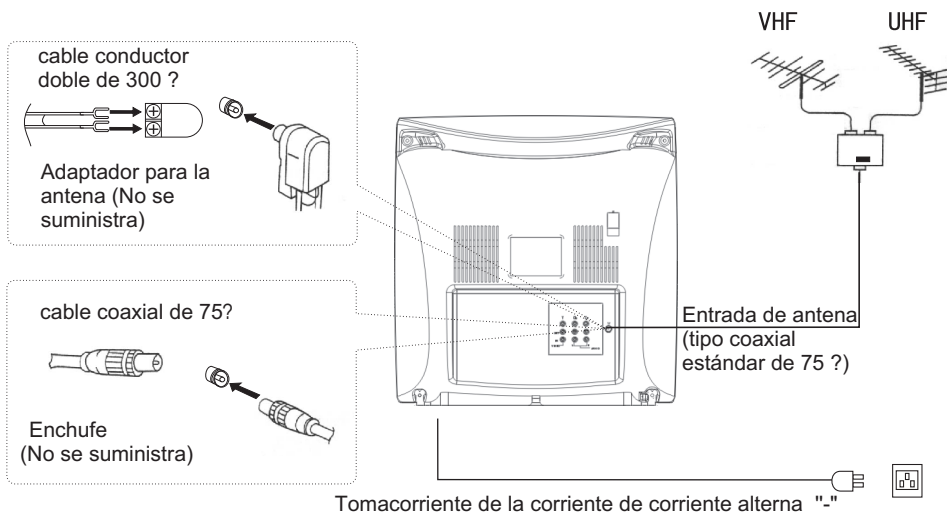

Nota:

- * Se recomienda el uso de una antena coaxial de 75 ohm para evitar interferencias.
- * Para evitar la interferencia de las señales eléctricas, no una el cable de la antena al cable conductor de corriente.

Preparación del control remoto

Instalación de las pilas

- Quite la tapa de las pilas.
- Introduzca dos pilas AAA haciendo coincidir las polaridades +/- de las pilas con las marcas +/- que se encuentran dentro del compartimiento de las pilas.

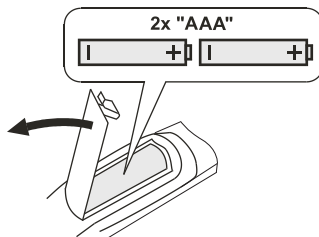

Consejos para el funcionamiento del control remoto

- Cuando no se utilice el control remoto durante un período prolongado, o cuando las pilas se gastaron, quite las pilas para prevenir pérdidas.
- No arroje las pilas al fuego. Disponga de las pilas usadas de la manera especificada.
- No deje caer el control remoto, ni lo humedezca o desarme.

Panel frontal del equipo de televisión Video 1)

HTR13/HTR20/HTF20

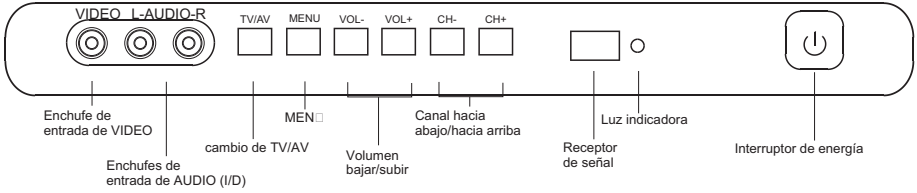

HTF201

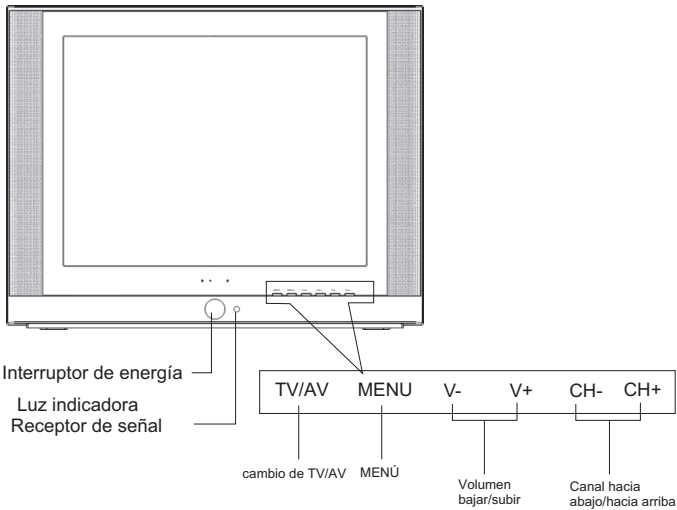

Panel trasero del equipo de televisión Video 2

HTR13/HTR20/HTF20

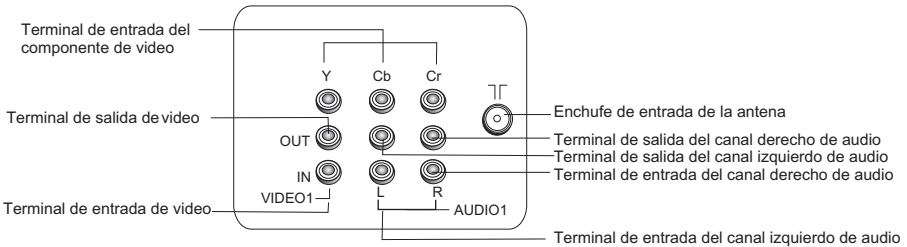
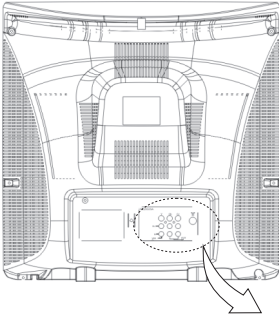

HTF201

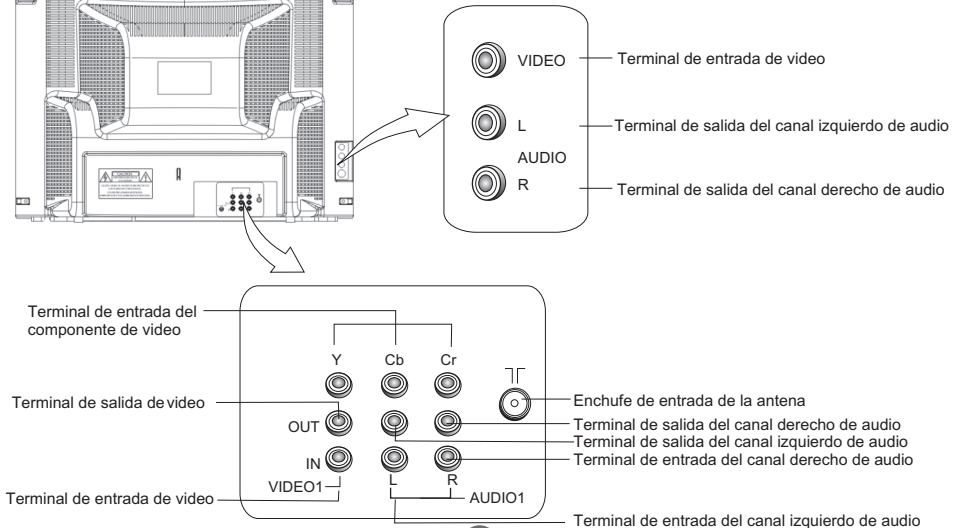
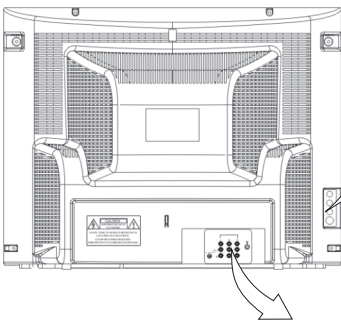

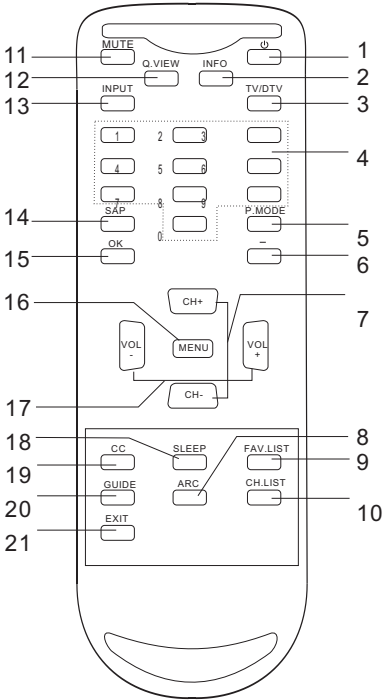

1. Botón de encendido
2. Botón DISPLAY (MOSTRAR)
3. Botón TV/DTV
4. Botones para la selección directa de canales (0-9)
5. Botón P.MODE (Modo de la imagen)
6. Botón -
7. Botones para subir/bajar de canal
8. Botón ARC (Control de la proporción de aspecto)
(sólo en el modo 16:9)
9. Botón FAV.LIST (LISTA DE FAVORITOS)
10. Botón CH.LIST (LISTA DE CANALES)
11. Botón MUTE (SIN SONIDO)
12. Botón Q.VIEW (Visualización rápida)
13. Botón INPUT (ENTRADA)
14. Botón SAP (Programa de audio secundario)
15. Botón para aceptar
16. Botón MENU (MENÚ)
17. Botones para subir/bajar el volumen
18. Botón SLEEP (DESCONEXIÓN AUTOMÁTICA)
19. Botón CC (Subtítulos ocultos)
20. Botón GUIDE (GUÍA)
21. Botón EXIT (SALIR)

Otras conexiones a equipos de audio y video

- Puede conectar el DVD, la videogradora y el sistema estéreo a la salida para disfrutar de una mejor calidad de imagen y efecto de sonido.

un televisor adicional

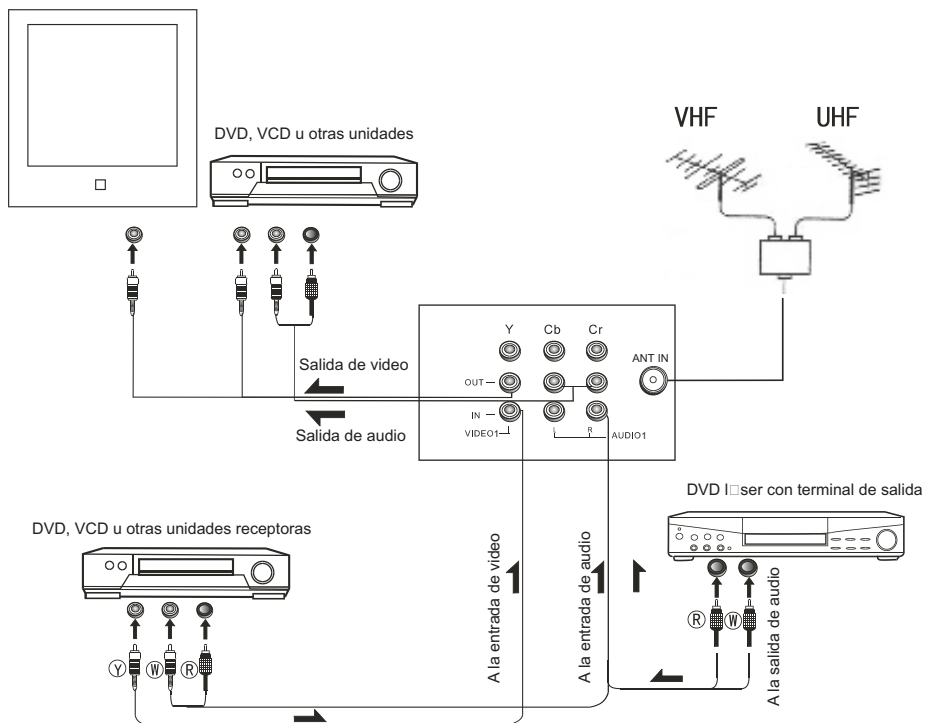

Conexión con la antena

Si está usando una antena interior o exterior, siga las instrucciones a continuación que le correspondan a su sistema de antena. Si está utilizando un servicio de televisión por cable (CABLE), consulte las conexiones de televisión por cable.

Combinación de antena VHF/UHF (cable único de 75 ohm o 300 ohm con cable conductor doble)

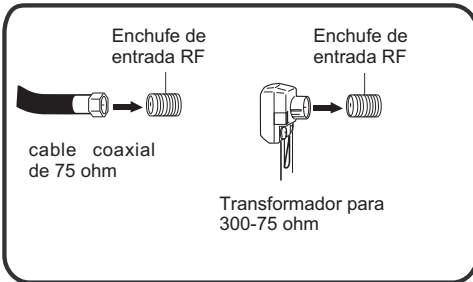

Conecte el cable de 75 ohm de la antena con combinación VHF/UHF al enchufe de entrada RF.

Si utiliza un cable conductor doble de 300 ohm plano UHF, conecte estos cables planos a un transformador/adaptador que coincida de 75/300 ohm opcional (disponible en muchos comercios) y luego conecte el adaptador al conector de entrada RF en la parte de atrás del televisor.

Combinación de antena VHF/UHF (cables conductores de 300 ohm VHF y UHF individuales)

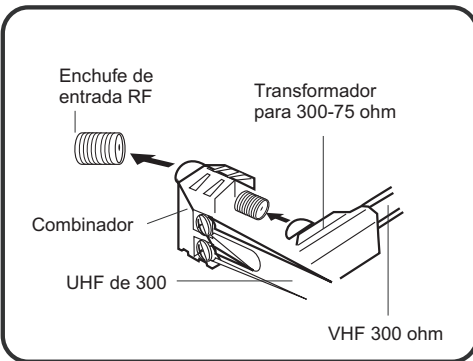

Conecte el cable conductor doble UHF de 300 ohm con el combinador (no se suministra). Conecte el cable conductor doble VHF de 300 ohm con el transformador de 300-75 ohm. Una el transformador con el combinador, luego conecte el combinador al tomacorriente de entrada RF.

Antenas VHF/UHF individuales (cable VHF de 75 ohm y cables conductores dobles de 300 ohm UHF)

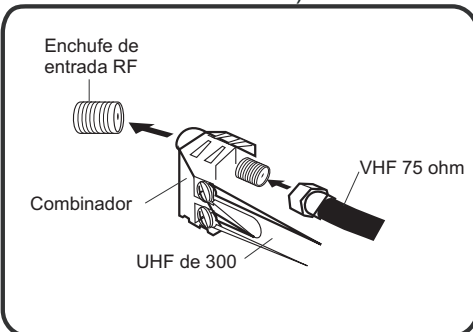

Conecte el cable VHF de 75 ohm y el cable conductor doble de 300 ohm UHF con el combinador. Una el combinador con el enchufe de entrada RF.

Conexiones para televisión por cable

Esta unidad tiene un rango de sintonización extendido y puede sintonizar la mayoría de los canales de cable sin utilizar la caja de conversión de televisión por cable. Algunas empresas de cable ofrecen "canales pagos premium", en los cuales se encripta la señal. Para desencriptar estas señales para que la visualización sea normal es necesario el uso de un dispositivo desencriptador que por lo general lo suministra la empresa de

PARA LOS SUSCRITORES AL SERVICIO BÁSICO DE TELEVISIÓN POR CABLE

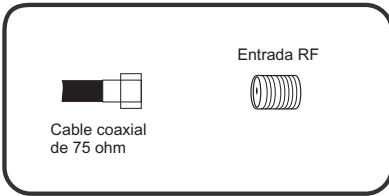

Para el servicio básico de cable que no requiere una caja para conversión o desencriptador, conecte el cable coaxial de 75 ohm directamente en la entrada RF en la parte de atrás de la unidad.

PARA LOS SUSCRITORES AL SERVICIO DE TELEVISIÓN POR CABLE ENCRIPTADA

Si se suscribe a un servicio de televisión por cable que requiere el uso de una caja para conversión o desencriptador, conecte el cable coaxial de entrada de 75 ohm a la caja para conversión o desencriptador. Con otro cable coaxial de 75 ohm, conecte el enchufe de salida de la caja para conversión o desencriptador con el enchufe de entrada RF de la unidad. Siga las conexiones como se muestra a continuación. Configure la unidad con el canal de salida de la caja para conversión o desencriptador (por lo general, canal 3 o 4) y utilice la caja para conversión o desencriptador para seleccionar los canales.

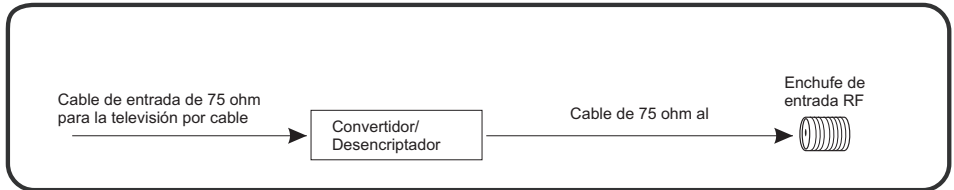

PARA LOS SUSCRITORES AL SERVICIO BÁSICO DE TELEVISIÓN POR CABLE SIN ENCRIPtar CON CANALES PREMIUM

Si se suscribe a un servicio de televisión por cable en el cual los canales básicos no están encriptados y los canales premium requieren el uso de una caja para conversión o desencriptador, probablemente desee utilizar un divisor de señal y una caja de distribución A/B (disponible en la empresa de cable o en una tienda de productos electrónicos). Siga las conexiones como se muestra a continuación. Con el interruptor en la posición "B", puede sintonizar directamente los canales sin encriptar de su unidad. Con el interruptor en la posición "A", sintonice su unidad según la salida de la caja para conversión o desencriptador (por lo general, canal 3 o 4) y utilice la caja para conversión o desencriptador para sintonizar los canales encriptados.

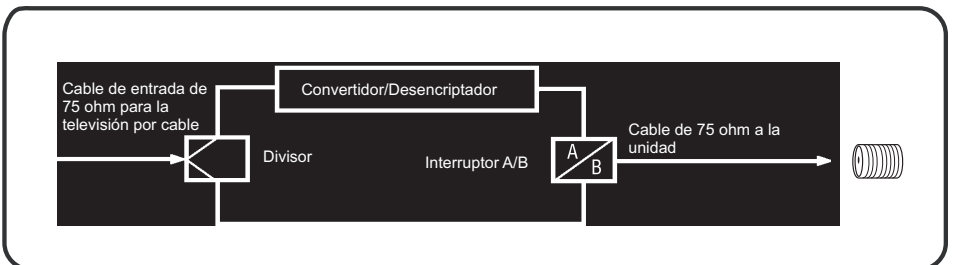

Conexiones con otros equipos

Uso de las entradas de audio y video

Si conecta el televisor con una filmadora o juego de video, puede seleccionar los distintos modos presionando **TV/AV**.

Presione **TV/AV** varias veces para seleccionar el modo deseado.

En la pantalla aparecerán durante 4 segundos "AV1", "AV2", "COMPONENT" o el canal de televisión, cuando no hay señal de entrada en la pantalla aparecerá "sin señal".



Para conectar el televisor a una filmadora

Para reproducir desde la filmadora, conéctela a la unidad como se muestra.



Para conectar el televisor a un juego de video

El televisor también puede utilizarse como pantalla para muchos juegos de video. No obstante, debido a la amplia variedad de formatos, no todos han sido incluidos en el diagrama de conexión sugerido. Debe consultar el Manual para el usuario de cada componente para obtener información adicional.

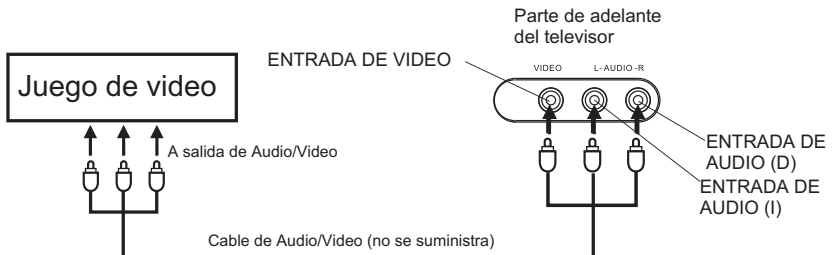

Configuración del idioma y de la pantalla azul

Puede elegir entre tres idiomas diferentes (inglés, francés y español) para las representaciones en pantalla.

CONFIGURACIÓN DEL IDIOMA

1 Presione POWER () (Encendido) para encender el televisor.

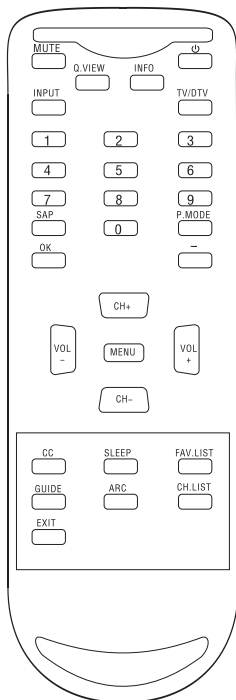

2 Presione MENU y luego presione el botón VOL+/- para seleccionar el menú Funciones, luego presione el botón CH- para entrar.

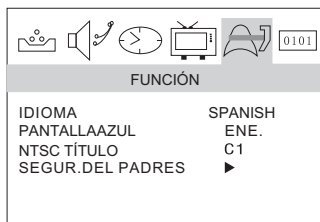

3 Presione el botón CH- para seleccionar la opción IDIOMA, luego presione VOL+/- para seleccionar el idioma deseado: Inglés, francés o español

4 Presione MENU hasta que el menú desaparezca.

CONFIGURACIÓN DE LA PANTALLA AZUL

1 Presione MENU y luego presione el botón VOL+/- para seleccionar el menú Funciones, luego presione el botón CH- para entrar.

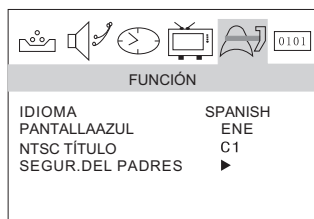

2 Presione el botón CH+/- para seleccionar la opción PANTALLA AZUL, luego presione VOL+/- para seleccionar Encendido o Apagado.

3 Presione MENU hasta que el menú desaparezca.

Aquí se describe la búsqueda y memorización de canales para DTV/ATV.

EXPLORACIÓN AUTOMÁTICA (DTV/ATV)

(Cuando se utiliza antena)

Los canales emitidos en DTV y ATV se exploran y memorizan automáticamente. Sólo se memorizarán los canales que se reciben en el área donde se utiliza el televisor.

EXPLORACIÓN AUTOMÁTICA (CATV)

(Cuando se utiliza el servicio básico de cable)

Los canales emitidos en CATV se exploran y memorizan automáticamente.

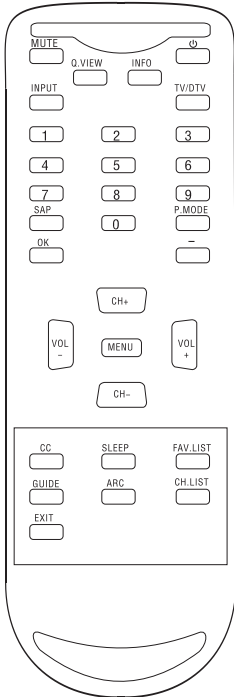

NOTA:

Asegúrese de que la antena o el cable estén conectados correctamente antes de enchufar el cable de alimentación.

1 Presione MENU y luego presione el botón VOL+/- para seleccionar el menú CANALES, luego presione el botón CH- para entrar.

2 Presione el botón CH+/- para seleccionar la opción **RECEPCIÓN.**

3 Presione el botón VOL+/- para seleccionar **AIRE/CABLE.**

4 Presione el botón CH +/- para seleccionar la opción **BUSQUEDA AUTO.**

5 Presione el botón VOL+ para comenzar la exploración.

Cuando presiona VOL+ en el control remoto, comenzará automáticamente la exploración de canales, tanto en el modo analógico como digital.

Cuando se completa la exploración, aparecerá el canal memorizado menor.

Cuando presione el botón MENU cuando se está realizando la exploración, se interrumpe la exploración y aparece el canal memorizado menor.

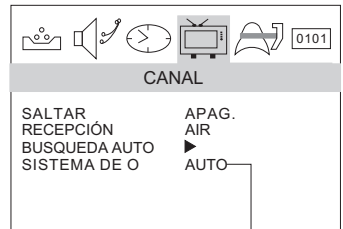

Sólo disponible en la señal analógica

CONFIGURACIÓN DE LA OPCIÓN SALTEAR

Después de establecer previamente los programas, puede saltar algunos programas para seleccionar sólo sus canales favoritos.

1. Presione **MENU** y luego presione el botón **VOL+/-** para seleccionar el menú **CANAL**, luego presione el botón CH- para entrar.

2. Presione el botón **CH+/-** para seleccionar la opción **SALTEAR**, luego presione **VOL+/-** para seleccionar **Encendido o Apagado**.

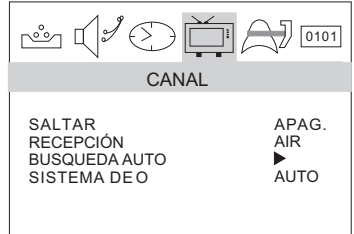

NOTA: Cuando sintonice canales de DTV y no haya señal, estará disponible la opción SALTEAR y pasar al siguiente.

Si desea recuperar el canal que saltó

1. Use los botones con los dígitos correspondientes para seleccionar el número de canal que desea recuperar.
2. Realice los pasos anteriores nuevamente.
3. Presione el botón **VOL +/-** para fijar **SALTEAR** como **Apagado**.

CONFIGURACIÓN DEL SISTEMA DE COLOR (sólo en modo ATV)

1 Presione **MENU** y luego presione el botón **VOL+/-** para seleccionar el menú **CANAL**, luego presione el botón CH- para entrar.

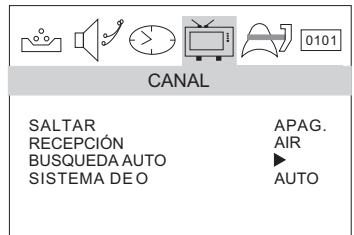

Puede seleccionar el canal utilizando el botón CH +/- o los botones con los números de los **canales**. A continuación se muestra cómo se debe seleccionar el canal de cada una de estas maneras.

1 Utilizando el botón CH +/-

- Utilizando el botón CH +/- del control remoto, cambie el canal.
- Puede realizarse la misma operación con el botón CH +/- del panel de adelante de la unidad principal.

2 Presione los botones para la selección directa de canales para seleccionar el canal.

Modo de Antena Selección directa de canales

Cuando la opción del menú de Antena/Cable está en la posición Antena, todos los canales pueden seleccionarse instantáneamente utilizando los botones con los números. Ejemplo:

2-9: Presione 2-9 según sea necesario.

Por ejemplo, para seleccionar canal 2, presione "2".

10-69: Presione los dos dígitos en orden. Si selecciona un canal superior a 69, no se cambiará el canal, ya que no está disponible.

Modo de CABLE Selección directa de canales

Cuando la opción del menú Antena/Cable está en la posición Cable, los canales pueden seleccionarse de la siguiente manera:

1-9: Presione 1-9 según sea necesario. Por ejemplo, para seleccionar el canal 2, presione "2".

10-99: Presione los 2 dígitos en orden Por ejemplo, para elegir el canal 32, presione "3" y después "2".

100-125: Presione el botón con el dígito 1, en la pantalla aparecerá "1-", luego presione los dos dígitos restantes en orden.

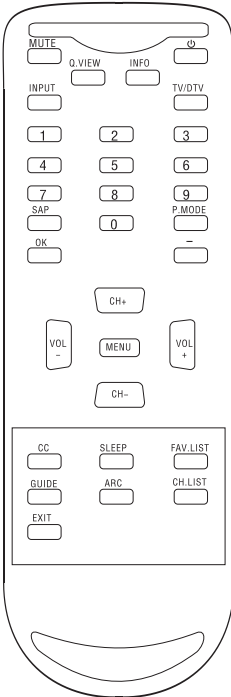

TV	CABLE
VHF 2-13	VHF 2-13
UHF 14-69	STD/HRC/IRC 14-36 (A) (W) 37-59 (AA) (WW) 60-85 (AAA) (ZZZ) 86-94 (86) (94) 95-99 (A-5) (A-1) 100-125 (100) (125) 01 (5A)

NOTA:

En la emisión de DTV, un mismo canal algunas veces emite varios programas, según el tiempo de aire. En este caso, el canal principal se llama "canal principal" y el subcanal se llama "canal secundario".

Esta sección describe cómo debe ajustarse el volumen cuando se mira televisión. También se describirá la función **SIN SONIDO**, que es útil cuando tiene visitas o una llamada telefónica.

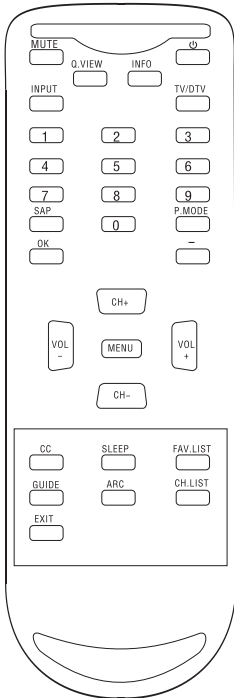

1 Utilizando el botón **VOL +/-**

- Puede ajustar el volumen del audio con el botón **VOL +/-** del control remoto.
- Aparece la barra del volumen en la parte inferior de la pantalla cuando ajusta el volumen.
- Puede realizarse la misma operación con el botón **VOL +/-** del panel de adelante de la unidad principal.

2 Uso del botón **MUTE (SIN SONIDO)**

- Presione el botón **MUTE (SIN SONIDO)** del control remoto para detener el sonido.

La barra coloreada de volumen aparece en la pantalla mientras el televisor está en el modo sin sonido.

- Para salir del estado **SIN SONIDO**, presione el botón **MUTE** nuevamente o presione el botón **VOL+**.

Se mostrará de manera continua **SIN SONIDO** cuando los subtítulos ocultos están apagados, **SIN SONIDO** desaparecerá después de 5 segundos cuando los subtítulos ocultos están encendidos.

CAMBIOS EN EL AUDIO

Esta sección describe cómo cambiar el idioma del audio en el modo digital.

2 Cambio del idioma de audio.

- Cuando presiona el botón **SAP** (Programa de audio secundario) del control remoto, en la pantalla aparecerán el idioma seleccionado en ese momento y la cantidad de idiomas recibidos.

- Cada vez que presione el botón **SAP** (Programa de audio secundario) en el control remoto, se cambiará el idioma.

- Los idiomas entre los que puede elegir varían según la emisión recibida.

NOTA:

La función del botón **SAP** sólo funciona con algunos canales de televisión y no funciona con equipos externos, tales como reproductores de DVD.

Puede desplegar en la pantalla el número de canal seleccionado en un momento determinado u otra información, como el modo de audio, para su control.

En el modo analógico, se muestran el número de canal seleccionado y el modo de audio.

1 Despliegue el número de canal y el modo de audio.

- Presione el botón **INFO** en el control remoto. En la parte superior derecha de la pantalla aparecen el número de canal y el modo de audio seleccionados.

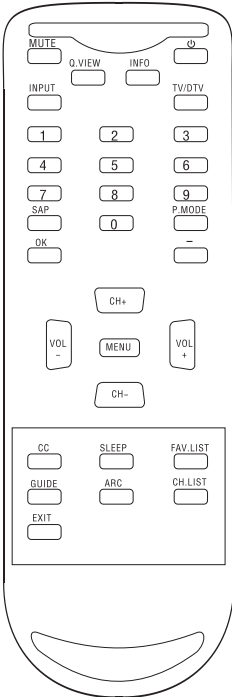

- Para limpiar la pantalla, presione el botón **INFO** nuevamente.

En el modo digital, se muestra la información detallada del canal seleccionado en ese momento, como la GUÍA de programas.

Información detallada del canal.

- Cada vez que presiona el botón **INFO**, se cambiará el modo de lo que aparece en pantalla como se muestra a continuación.

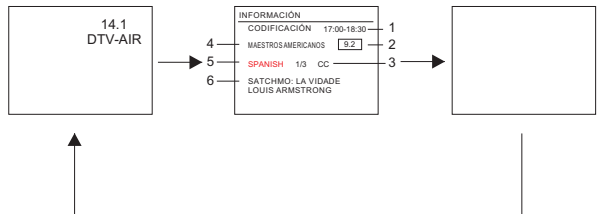

La siguiente información aparece en el modo **INFORMACIÓN**.

- (1) Tiempo de permanencia en el aire del programa
- (2) Número de canal
- (3) Subtítulos Ocultos
- (4) Título del canal
- (5) Idioma de audio
- (6) Contenido del programa

NOTAS:

Quando la guía de programas que se despliega es de más de 6 líneas, utilice el botón VOL+/- y recorra la lista para poder leerla.

Quando no se proporciona la guía de programas, aparece "no se proporciona descripción".

CONFIGURACIÓN DE VIDEO

1. Presione el botón MENU. Aparecerá la pantalla con el menú principal.

2. Presione el botón VOL +/- para seleccionar la opción IMAGEN, luego presione el botón CH- para entrar.

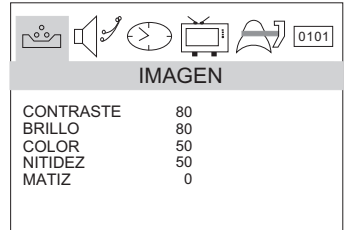

3. Presione el botón CH +/- para seleccionar la opción deseada y luego presione el botón VOL +/- para ajustar.

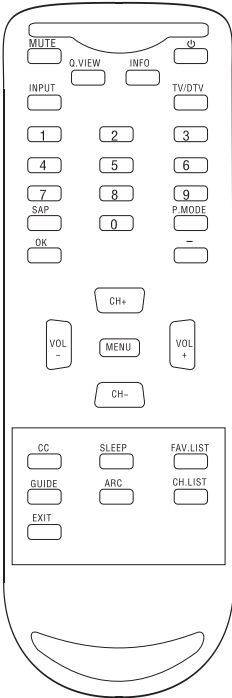

Contraste

Esta opción le permite ajustar la intensidad de las partes brillosas de la imagen, pero deja las partes oscuras sin cambios.

Brillo

Esta opción ajusta la salida de luz de toda la imagen, lo que afecta principalmente las áreas más oscuras de la imagen.

Color

Esta opción ajusta el nivel de saturación de los colores para que coincida con sus preferencias personales.

Nitidez

Esta opción ajusta la nitidez de los detalles finos de la imagen.

Tinte

Le permite seleccionar la mezcla de colores (Tinte) de la imagen.

CONFIGURACIÓN DEL AUDIO

1 Presione el botón **MENU**. Aparecerá la pantalla con el menú principal.

2 Presione el botón **VOL +/-** para seleccionar la opción **SONDIO**, luego presione el botón **CH-** para entrar.

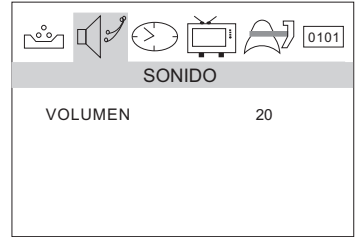

3 Presione el botón **CH +/-** para seleccionar una opción y luego presione el botón **VOL +/-** para ajustar.

Volumen
Para ajustar el nivel de salida del sonido.

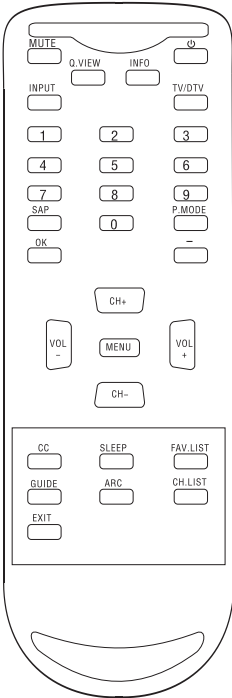

Configuración manual de la hora

Para utilizar el temporizador de encendido/apagado, debe configurar manualmente la hora.

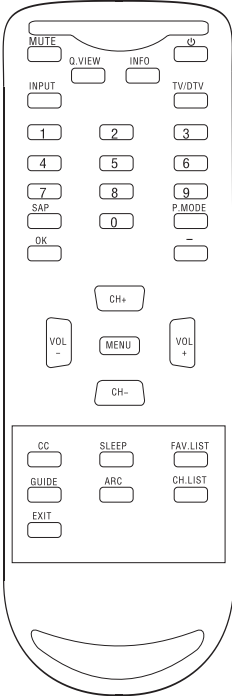

EJEMPLO: Configuración de la hora "8:30 AM"

PARA CONFIGURAR LA HORA

1 Presione **MENU**. Aparecerá la pantalla con el menú principal.

2 Presione el botón **VOL+/-** para seleccionar la opción **HORA**, luego presione el botón **CH-** para entrar al submenú.

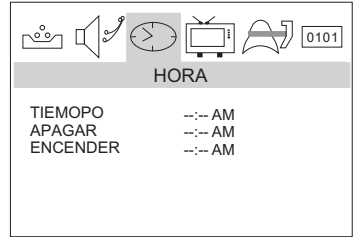

3 Presione el botón **CH+/-** para seleccionar **TIEMPOPO**, luego presione el botón **CH+/-** para seleccionar "--:--", "AM"; presione el botón **VOL+/-** para configurar el valor AM o PM.

4 Presione **MENU** hasta que el menú desaparezca.

NOTA:

- Después de un corte del suministro de energía o después de que se desconecta la energía, se pierde la hora configurada. En tal caso, vuelva a configurar la hora.

Configuración del temporizador de encendido/apagado

Esta función le permite que el televisor se encienda o se apague automáticamente a una hora predeterminada. Si programa el temporizador de encendido/apagado, el televisor se encenderá o se apagará a la hora que predeterminó.

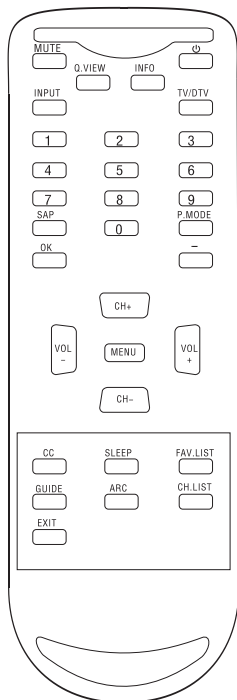

CONFIGURACIÓN PARA ENCENDIDO DEL TEMPORIZADOR

1 Presione **MENU**. Aparecerá la pantalla con el menú principal.

2 Presione el botón **VOL+/-** para seleccionar la opción **HORA**, luego presione el botón **CH-** para entrar al submenú.

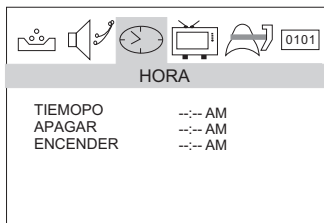

3 Presione el botón **CH+/-** para seleccionar **HORA de APAGAR**, luego presione el botón **CH+/-** para seleccionar "--:--", "AM"; presione el botón **VOL+/-** para configurar la hora.

4 Presione **MENU** hasta que el menú desaparezca.

CONFIGURACIÓN PARA APAGADO DEL TEMPORIZADOR

1 Presione **MENU**. Aparecerá la pantalla con el menú principal.

2 Presione el botón **VOL+/-** para seleccionar la opción **HORA**, luego presione el botón **CH-** para entrar al submenú.

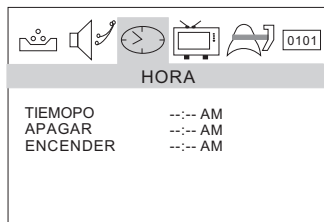

3 Presione el botón **CH+/-** para seleccionar **HORA de ENCENDER**, luego presione el botón **CH+/-** para seleccionar "--:--", "AM"; presione el botón **VOL+/-** para fijar el valor.

4 Presione **MENU** hasta que el menú desaparezca.

CONFIGURACIÓN DEL SUBTITULADO EN NTSC

Esto le permite configurar la manera en que elija visualizar el subtítulo.

1. Presione el botón MENU y luego utilice el botón VOL +/- para seleccionar el menú FUNCIÓN.

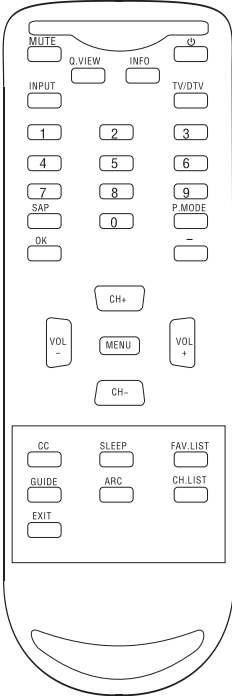

2. Presione el botón CH- para entrar, luego presione el botón CH+/- para seleccionar **NTSC TÍTULO**.

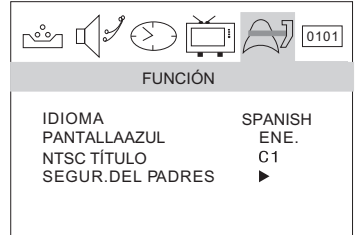

3. Luego use el botón VOL +/- para seleccionar subtítulo: APAGADO, C1, C2, SUBTITULADO SIN SONIDO, TEXTO1, TEXTO2.

También puede presionar el botón CC (subtítulos ocultos) del control remoto para seleccionar el modo de subtítulo que desea.

4. Cuando esté satisfecho con su elección, presione el botón MENU para volver al menú anterior.

SUBTITULADO

Se utiliza para referirse a las palabras que se reproducen en la parte inferior de la pantalla del televisor; por lo general, se trata de la parte de audio del programa que se proporciona para los discapacitados auditivos.

TEXTO

Término para designar las palabras que aparecen en un marco negro grande y cubren casi toda la pantalla, por lo general son los mensajes que proporciona la emisora.

Puede configurarse una limitación de la edad para prohibir a los niños ver y oír escenas violentas o imágenes para adultos, etc. El televisor se remite a "CLASIFICACIÓN PARA TELEVISIÓN" y "CLASIFICACIÓN DE PELÍCULAS". Para utilizar la función de control infantil, debe registrar un código.

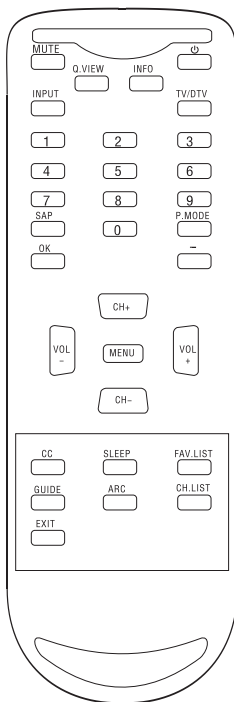

PARA REGISTRAR UN CÓDIGO

1 Presione **MENU**. Aparecerá la pantalla con el menú principal.

2 Presione el botón **VOL+/-** para seleccionar la opción **FUNCIÓN**, luego presione el botón **CH-** para entrar al submenú.

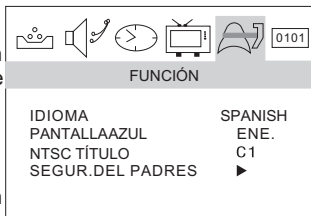

3 Presione el botón **CH+** para seleccionar la opción **SEGUR.DEL PADRES**, luego presione el botón **VOL+** para entrar al submenú.

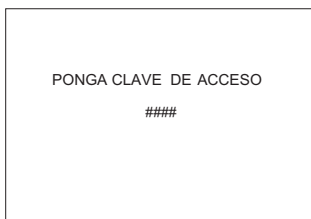

4 Introduzca el código (de 4 dígitos) utilizando los botones con los números (0-9). El televisor se configura con el código inicial 0000.

5 Después de introducir el código correctamente, presione **CH+/-** para seleccionar el elemento deseado.

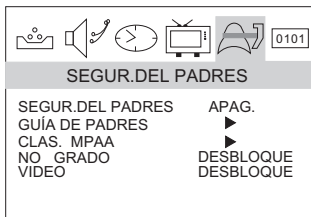

NOTAS:

Si olvida el código, no podrá configurar el Control infantil. Para evitar olvidarse el código, escríbalo y guárdelo en un lugar seguro.

PARACAMBIAR EL CÓDIGO

1 Presione **MENU**. Aparecerá la pantalla con el menú principal.

2 Presione el botón **VOL+/-** para seleccionar la opción **FUNCIÓN**, luego presione el botón **CH-** para entrar al submenú.

3 Presione el botón **CH+** para seleccionar la opción **SEGUR.DEL PADRES**, luego presione el botón **VOL+** para entrar al submenú.

4 Introduzca el código (de 4 dígitos) utilizando los botones con los números (0-9).

5 Presione **CH+** para seleccionar **CAMBIO DE CÓDIGO**, luego presione **VOL+** para entrar al submenú.

6 Introduzca el código nuevo utilizando los botones con los números (0-9).

6 Introduzca nuevamente el código nuevo.

7 Presione **MENU** hasta que el menú desaparezca.

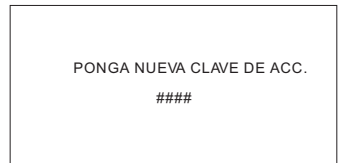
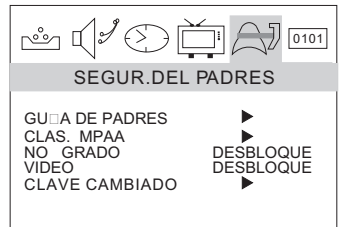
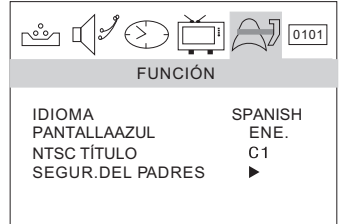
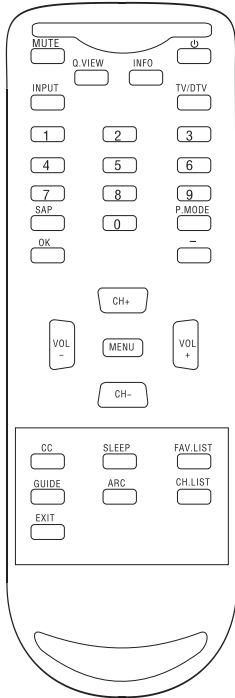

NOTAS:

Si olvida el código, no podrá configurar el Control infantil. Para evitar olvidarse el código, escríbalo y guárdelo en un lugar seguro.

PARA ENCENDER O APAGAR EL CONTROL INFANTIL

1 Entre al menú **CONTROL INFANTIL**.

- 2 Presione el botón **CH+/-** para seleccionar **SEGUR.DEL PADRES**, luego presione **VOL+/-** para seleccionar **Encendido o Apagado**.

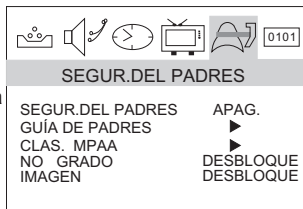

- 3 Cuando esté satisfecho con su elección, presione el botón **MENU (MENÚ)** para volver al menú anterior.

PARA CONFIGURAR LA GUÍA PARA PADRES

1 Entre al menú **CONTROL INFANTIL**.

- 2 Presione el botón **CH+/-** para seleccionar la opción **GUÍA DE PADRES**, luego presione el botón **VOL+/-** para entrar al submenú.

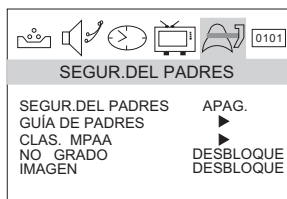

- 3 Presione los botones **CH+/-/VOL+/-** para elegir las clasificaciones deseadas.

- 4 Cuando esté satisfecho con su elección, presione el botón **MENU** para volver al menú anterior.

GRADO	TODOS	FV	D	L	S	V
TV-MA	✓			✓	✓	✓
TV-14	✓			✓	✓	✓
TV-PG	✓		✓	✓	✓	✓
TV-G	✓					
TV-Y7	✓		✓			
TV-Y	✓					

(✓ : BLOQUEAN)

Clasificación de programas de televisión incluyendo las películas hechas para televisión:

- TV-Y (Todos los niños)
- TV-Y7 (Niños mayores de 7 años)
- TV-G (Audiencia general)
- TV-PG (Se recomienda el acompañamiento de un adulto)
- TV-14 (Advertencia importante para los padres)
- TV-MA (Audiencia adulta solamente)

Clasificación de la televisión para los niños:

- ALL (Todas las edades) (se aplica a TV-Y, TV-Y7)
- FV (Violencia fantástica) (se aplica a TV-Y7)

Clasificación de la televisión en general

- ALL (Todas las edades) (se aplica a TV-G, TV-PG, TV-14, TV-MA)
- D (Diálogo, diálogo sexual) (se aplica a TV-PG, TV-14)
- L (Lenguaje, lenguaje adulto) (se aplica a TV-PG, TV-14, TV-MA)
- S (Sexo, situaciones sexuales) (se aplica a TV-PG, TV-14, TV-MA)
- V (Violencia) (se aplica a TV-PG, TV-14, TV-MA)

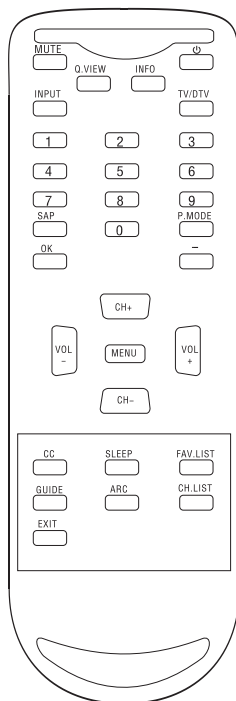

Cómo utilizar el televisor cuando se ha activado el Control infantil. Cuando se recibe el programa que se aplica a la configuración Control infantil, introduzca el código. Cuando se introduce el código correctamente, se suspende la protección de forma temporal.

NOTA:

La función de Control infantil se activa sólo con los programas y las cintas que son compatibles con la clasificación.

CÓMO CONFIGURAR LA CLASIFICACIÓN MPAA

1 Entre al menú **CONTROL INFANTIL**.

2 Presione el botón **CH+/-** para seleccionar **CLASIFICACIÓN MPAA**, luego presione el botón **VOL+** para entrar al submenú.

3 Presione el botón **CH+/-** para seleccionar la clasificación deseada.

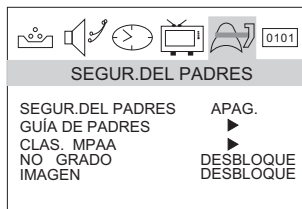

Clasificación de películas previamente emitidas en cines:

Clasificación de películas

- NR (Permite todos los programas)
- G (Audiencia general)
- PG (Se recomienda el acompañamiento de un adulto)
- PG-13 (Advertencia importante para los padres)
- R (Restringida)
- NC-17 (Prohibida para menores de 17)
- X (Sólo para adultos)

Si configura PG-13, están disponibles las películas G y PG; las películas PG-13, R, NC-17 y X estarán bloqueadas.

CLAS.MPAA	
MPAA-X	✓
MPAA-NC-17	✓
MPAA-R	✓
MPAA-PG-13	✓
MPAA-PG	✓
MPAA-G	✓
MPAA-NR	✓

(✓ : BLOQUEAN)

4 Presione el botón **VOL+/-** para seleccionar borrar o v.

5 Presione **MENU** hasta que el menú desaparezca.

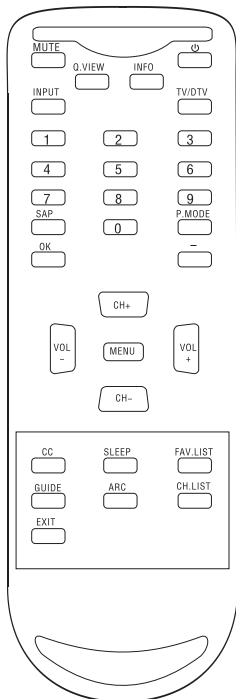

¿QUÉ SON LOS SUBTÍTULOS OCULTOS (CC, en inglés)?

Este televisor tiene la capacidad de decodificar y mostrar programas de televisión con subtítulos ocultos. Con los subtítulos ocultos, se muestra texto en la pantalla para los televidentes con discapacidades auditivas, o se traduce y muestra el texto en otro idioma.

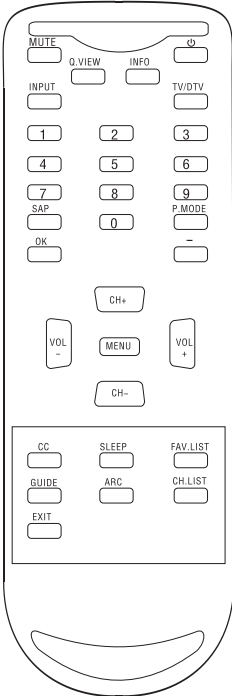

Subtítulos: Este modo de subtítulos ocultos muestra el texto en la pantalla en inglés o en otro idioma (según la configuración de los subtítulos ocultos). Por lo general, los subtítulos ocultos en inglés se transmiten en los subtítulos CC 2.

Texto: El modo de subtítulos ocultos de texto por lo general llena la pantalla con los horarios de programación u otra información. Después de seleccionar un modo de subtítulos ocultos, éste seguirá en efecto hasta que se lo cambie, aunque se cambie de canal. Si se pierde la señal de los subtítulos a causa de las publicidades o una interrupción de la señal, volverán a aparecer los subtítulos cuando se reciba nuevamente la señal. Si se cambian los canales, los subtítulos se retrasarán aproximadamente 10 segundos. Los subtítulos aparecen en lugares de la pantalla donde interfieran menos con la imagen, por lo general en la parte inferior de la pantalla. Los programas de noticias por lo general cuentan con subtítulos de tres líneas que se desplazan por la pantalla. La mayoría de los demás programas proporcionan subtítulos de dos o tres líneas ubicados cerca del personaje que habla, así el televidente puede seguir el diálogo. Las palabras en cursiva o subrayadas se utilizan para los títulos, las palabras en idiomas extranjeros o las palabras que requieren énfasis. Las palabras cantadas por lo general aparecen entre notas musicales. Para conocer la emisión con subtítulos ocultos de programas de televisión, busque en la GUÍA DE TELEVISIÓN el símbolo de los subtítulos ocultos (CC).

NOTAS:

Cuando seleccione los subtítulos ocultos, el subtítulado tendrá un retraso de aproximadamente 10 segundos.

Si no se recibe señal de subtítulos, no aparecerán los subtítulos, pero el televisor seguirá en el modo subtítulos.

Durante la reproducción de los subtítulos ocultos, pueden aparecer ocasionalmente palabras mal escritas o caracteres inusuales. Esto es normal para el subtítulado oculto, especialmente con los programas en vivo. Esto sucede porque durante los programas en vivo, los subtítulos también se introducen en vivo. Estas transmisiones no dan tiempo a la edición.

Cuando se muestran los subtítulos, las representaciones en pantalla, como por ejemplo el volumen y el modo sin sonido pueden estar ocultas. Si aparece la representación en pantalla, desaparecen los subtítulos ocultos, cuando desaparece la representación en pantalla, los subtítulos ocultos aparecen nuevamente.

Algunos sistemas de cable y sistemas de protección contra copias pueden interferir con la señal de subtítulos ocultos.

Si utiliza una antena interior o si la recepción del televisor es deficiente, el decodificador de subtítulos ocultos puede no aparecer o puede aparecer con caracteres extraños o palabras mal escritas. En tal caso, ajuste la antena para que la recepción sea mejor o utilice una antena

Menú de configuración de DTV

CONFIGURACIÓN DEL MODO DE SUBTÍTULOS OCULTOS

En modo DTV

1 Presione **MENU**. Aparecerá la pantalla con el menú principal.

2 Presione el botón **VOL+/-** para seleccionar **CONFIGURACIÓN de DTV** luego presione **CH-** para entrar al submenú.

3 Presione el botón **CH+/-** para seleccionar **DTV CC**.

4 Presione el botón **VOL+** y luego presione el botón **CH+/-** para seleccionar el **MODO DEL SUBTITULADO**.

5 Presione el botón **VOL+** y luego presione el botón **VOL+/-** para seleccionar subtítulos ocultos "Apagados" o "Encendidos".

Durante la configuración, la opción **DTV CC** (Subtítulos ocultos en DTV) estará disponible.

6 Presione el botón **CH+/-** para seleccionar **DTV CC** y presione **VOL+/-** para configurar el servicio deseado.

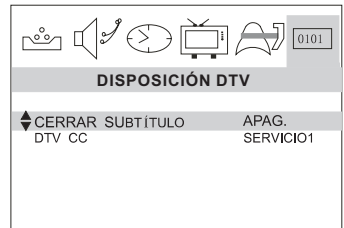
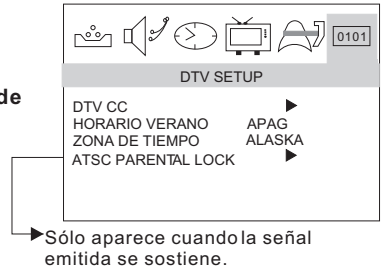
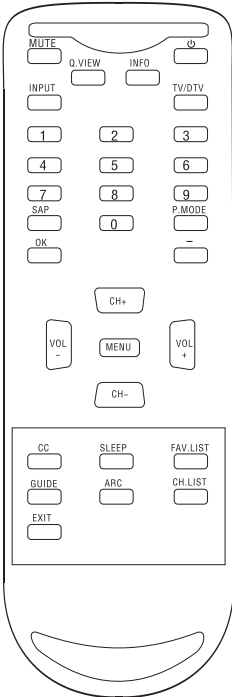

CONFIGURACIÓN DE DTV CC (SUBTÍTULOS OCULTOS EN DTV)

Esto le permite configurar la manera en que elige visualizar el subtítulo digital. Seleccione uno de los canales de servicio digital que pone a disposición el proveedor de subtítulos.

Existen 6 servicios estándar. El servicio 1 se denomina Servicio de Subtitulado Primario. Este servicio contiene los subtítulos palabra por palabra, o casi, del idioma original que se habla en el audio que acompaña al programa.

El servicio 2 se denomina Servicio de Subtitulado Secundario.

Este servicio contiene subtítulos en un segundo idioma, que son la traducción de un subtítulo en el Servicio de Subtitulado primario.

Los demás subcanales de servicio no están asignados previamente. La utilización de los canales de servicio restantes depende de la discreción del proveedor.

Menú de configuración de DTV

CONFIGURACIÓN DEL MODO DE USUARIO CON SUBTÍTULOS OCULTOS (CC)

1 Presione **MENU**. Aparecerá la pantalla con el menú principal.

2 Presione el botón **VOL+/-** para seleccionar **CONFIGURACIÓN de DTV**, luego presione **CH-** para entrar al submenú.

3 Presione el botón **CH+/-** para seleccionar **DTV CC** (Subtítulos ocultos en DTV).

4 Presione el botón **VOL+** y luego presione el botón **CH+/-** para seleccionar **CONFIGURACIÓN DEL USUARIO**.

5 Presione el botón **VOL+/-** para configurar **"EMISIÓN"** o **"PERSONAL"**.

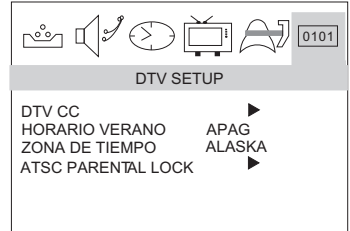

CONFIGURACIÓN DEL ESTILO DE SUBTITULADO EN DTV

- La función de estilo de subtulado en DTV le permite cambiar el tamaño del subtulado y el estilo de fuente.
- Cuando la **"CONFIGURACIÓN DEL USUARIO"** se fija como **PERSONAL**, puede configurar los siguientes elementos.

1 Presione el botón **CH+/-** para seleccionar **ESTILO DE SUBTITULADO EN DTV**.

2 Presione el botón **VOL+** para entrar al submenú.

3 Presione el botón **CH+/-** para seleccionar la opción deseada.

4 Presione el botón **VOL+/-** para ajustar la opción.

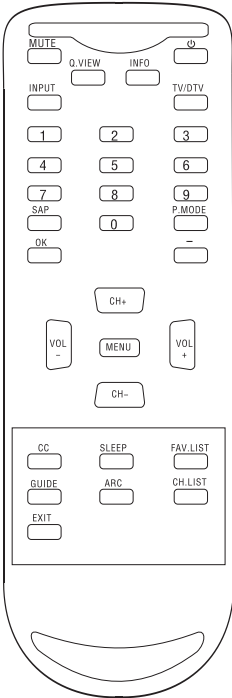
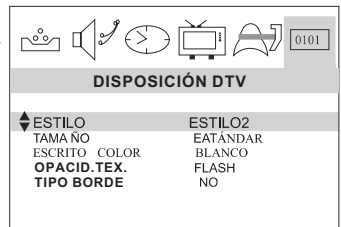
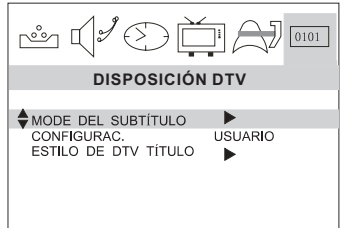

CONFIGURACIÓN DEL ESTILO DE SUBTITULADO EN DTV (continuación)

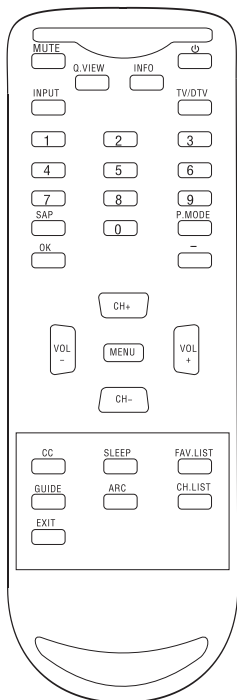

Estilo

Seleccione esta opción para elegir el estilo de la fuente de los subtítulos que aparecen en pantalla según sus preferencias.

Presione el botón **VOL+/-** para seleccionar **Estilo1**, **Estilo2**, **Estilo3**, **Estilo4**, **Estilo5**, **Estilo6**, **Estilo7**, **Estilo8**.

Tamaño

Seleccione esta opción para elegir la fuente de los subtítulos que aparecen en pantalla según sus preferencias.

Presione el botón **VOL+/-** para seleccionar **Pequeño**, **Normal** o **Grande**,

Color del texto

Seleccione esta opción para elegir el color del texto o la opacidad del cuadro con los subtítulos según sus preferencias. Seleccione un color y una de las opciones de opacidad.

Opacidad del texto: Especifique la opacidad del color del texto.

Color del fondo: Para seleccionar el color del fondo.

Opacidad del fondo: Especifique la opacidad del color del fondo.

Menú de configuración de DTV

CONFIGURACIÓN PARA EL AHORRO DE ENERGÍA

La hora para el ahorro de energía se fija automáticamente con señales emitidas especialmente. Este elemento del menú le permite desactivar la configuración automática de tiempo de ahorro de energía. Esto es útil si vive en una zona o estado donde no se aplica el ahorro de energía, pero recibe canales de otras áreas donde se emiten señales de ahorro de energía.

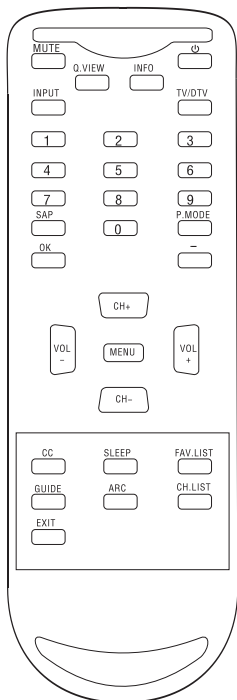

1 Presione **MENU**. Aparecerá la pantalla con el menú principal.

2 Presione el botón **VOL+/-** para seleccionar la opción **CONFIGURACIÓN DE DTV**, luego presione el botón **CH-** para entrar.

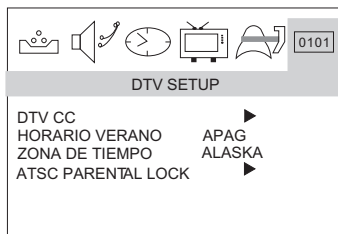

3 Presione el botón **CH+/-** para seleccionar **AHORRO DE ENERGÍA**, luego presione el botón **VOL+/-** para seleccionar **ENCENDIDO** para la corrección automática del reloj para el ahorro de energía, basada en señales especialmente emitidas. Seleccione **Apagado** para deshabilitar la corrección automática del reloj basada en señales especialmente emitidas.

CONFIGURACIÓN DE LA ZONA HORARIA

Esta función le permite seleccionar la zona horaria en la que se encuentra. La información de hora emitida corregirá el reloj según su hora local.

1 Presione **MENU**. Aparecerá la pantalla con el menú principal.

2 Presione el botón **VOL+/-** para seleccionar la opción **CONFIGURACIÓN DE DTV**, luego presione el botón **CH-** para entrar.

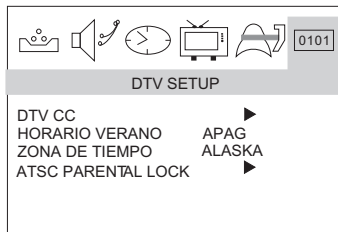

3 Presione el botón **CH +/-** para elegir la opción **ZONA HORARIA**.

4 Presione el botón **VOL+/-** para seleccionar la zona horaria del área donde vive: **EWFOUNDLAND, ATLÁNTICO, ESTE, CENTRAL, MONTAÑA, PACÍFICO, ALASKA, HAWAII, o SAMOA**

Menú de configuración de DTV

CONFIGURACIÓN DEL BLOQUEO INFANTIL ATSC

1 Presione **MENU**. Aparecerá la pantalla con el menú principal.

2 Presione el botón **VOL+/-** para seleccionar **CONFIGURACIÓN DE DTV**, luego presione **CH-** para entrar al submenú.

3 Presione el botón **CH+/-** para seleccionar **BLOQUEO INFANTIL EN ATSC**.

4 Introduzca el código (de 4 dígitos) utilizando los botones con los números (0-9). El televisor está configurado con el código inicial 0000, pase al siguiente submenú.

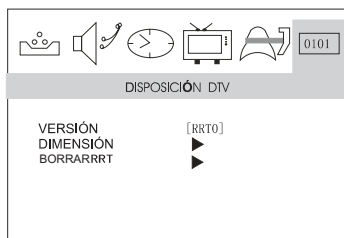
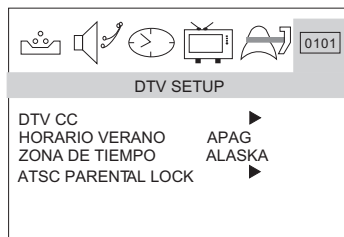
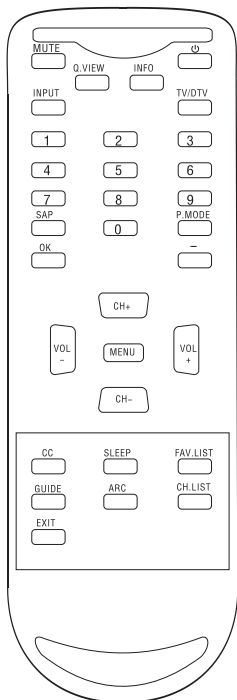

Versión

Versión fuente de transmisión con el Chip-V (chip antiviolencia).

Dimensiones

Utilícelo cuando mire programación que no sea emisión de televisión.

Borrar RRT

Para borrar la información de la tabla de clasificación (RRT): De esta manera se borra la versión de la tabla de las clasificaciones del Chip-V.

GUÍA

- Activa algunas, aunque no todas, guías electrónicas de programas cuando las utilizan y transmiten algunos proveedores de estaciones de DTV. Sólo es compatible con la recepción de canales DTV.

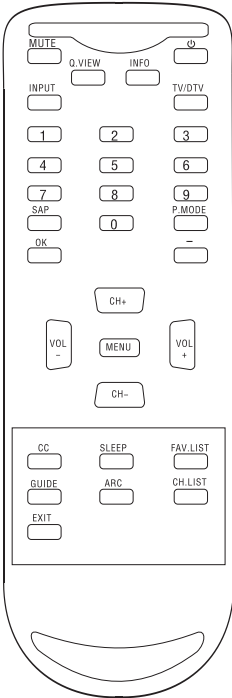

GUÍA		1/3 >>
03:00 ---04:00	Imagen en movimiento	480i 4:3
<hr/>		
04:00 ---05:00	Imagen en movimiento	480i 4:3

1. Presione el botón **GUIDE (GUÍA)** para encender la guía.
2. Presione el botón **CH+/-** o **VOL+/-** para seleccionar el programa deseado, luego presione el botón **OK** (Aceptar) para que se muestre el programa seleccionado.
3. Presione el botón **GUIDE (GUÍA)** o **EXIT (SALIR)** nuevamente para apagar la guía y volver a la visualización de la televisión.

LISTA DE CANALES FAVORITOS

Usted puede crear su propia Lista de Favoritos. Utilice el botón **FAV.LIST** (LISTA DE FAVORITOS) del control remoto cuando un canal esté resaltado y entonces podrá agregar o borrar el canal de la Lista de Favoritos.

LISTA DE CANAL	
▶ 14.3	ATSC-3
<hr/>	
[TECLA ACEPTAR] AGREGAR CANAL ACTUAL A LA LISTA DE FAVORITOS	

Presione el botón **FAV.LIST** para abrir la lista de canales favoritos, presione el botón **CH+/-** para seleccionar el canal y presione el botón **OK** (Aceptar) para confirmar.

VISUALIZACIÓN RÁPIDA

Esta función le permite ir rápidamente al último programa que se miró.

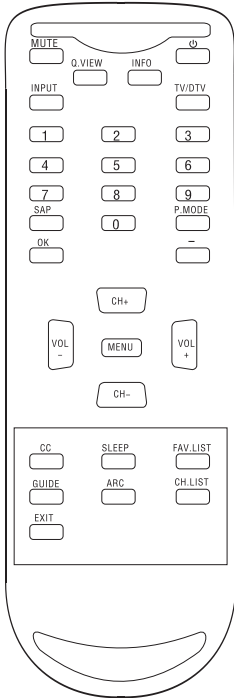

1 Por ejemplo, el número de canal que usó último es el 8 y el canal que está usando es el 18 (como se muestra en la figura).



2 Si desea volver al canal 8, que es el último programa que se miró, simplemente presione el botón Q.View (Visualización rápida).



3 Si desea volver al canal 18, presione el botón nuevamente. Con el uso de esta función, puede cambiar fácilmente del canal que está utilizando al canal que miró antes.

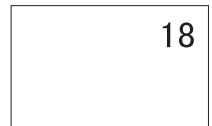

TEMPORIZADOR DE DESCONEXIÓN AUTOMÁTICA

Para configurar el televisor para que se apague después de una cantidad de tiempo prefijada, presione el botón SLEEP (DESCONEXIÓN AUTOMÁTICA) varias veces para seleccionar

la cantidad de minutos.

En primer lugar, aparece la opción APAGADO en la pantalla, seguida de las siguientes opciones para el temporizador de desconexión automática:



(5 MINUTOS, 10 MINUTOS, 15 MINUTOS, 30 MINUTOS, 45 MINUTOS, 60 MINUTOS, 90 MINUTOS, 120 MINUTOS, 180 MINUTOS, 240 MINUTOS, APAGADO)

Para confirmar la configuración del temporizador de desconexión automática, presione SLEEP (DESCONEXIÓN AUTOMÁTICA). Se mostrará el tiempo restante durante unos pocos segundos. Para cancelar el temporizador de desconexión automática, presione SLEEP (DESCONEXIÓN AUTOMÁTICA) varias veces hasta que se apague.

MODO DE LA IMAGEN

Cada vez que presiona el botón P.MODE (MODO DE LA IMAGEN), se cambia el modo de calidad de la imagen deseado. Hay cuatro modos de imagen ("SUAVE", "NORMAL", "INTENSO", "PERSONAL") que pueden seleccionarse de a uno.

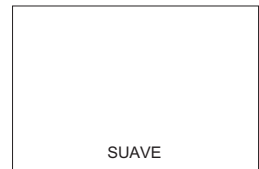

Guía para la detección y solución de problemas

- Utilice la guía a continuación como una ayuda para ubicar las posibles fallas.

FALLA		CONTROL
IMAGEN	SONIDO	
 Imagen con lluvia	 Ruido	La dirección y la conexión de la antena
 Imagen doble o triple	 Normal	Esto se denomina "aparición de fantasmas" y puede minimizarse con una antena aérea y con cable y terminaciones de buena calidad. El cambio de la dirección de la antena también puede minimizar este efecto.
 Perturbaciones	 Ruido	Interferencia eléctrica que puede ser provocada por automóviles, motocicletas, lámparas fluorescentes y aislantes sucios sobre los cables de energía aéreos.
 Normal	 Sin sonido	Volumen Sin sonido
 Sin imagen	 Sin sonido	Asegúrese de que el suministro de energía esté conectado al equipo de televisión y que éste esté encendido. Asegúrese además de que el equipo de televisión no esté en el modo "Sólo escuchar" o que el brillo y el contraste no estén bajos.
 Sin color	 Volumen normal	Control de ajuste del color
 Distorsión	 Volumen normal o débil	Ajuste nuevamente el canal
 Manchas de color	 Volumen normal	La pureza del color es una falla que puede ser causada cuando se mueve el equipo de televisión, cuando se colocan imanes cerca de la pantalla de televisión o cuando se encienden o apagan electrodomésticos tales como aspiradoras cerca del televisor. Apague el televisor desde el interruptor principal durante 15 minutos. Cuando se encienda nuevamente el televisor, automáticamente se desmagnetizará la imagen. En casos graves, deje el televisor apagado toda la noche.

Nota:

1. Si no puede repararse la falla utilizando la guía anterior, consulte al centro de reparaciones autorizado más cercano.
2. El equipo de televisión sólo debe ser reparado por una persona de reparaciones calificada y registrada. No intente nunca quitar la cubierta posterior, ya que el equipo de televisión tiene niveles de voltaje peligrosos adentro que pueden ser fatales o provocar incendios.
3. El gabinete puede producir "chasquidos" ocasionales. Esto es normal y lo provocan los materiales del gabinete que se expanden con los cambios en la temperatura ambiente.

Especificaciones

- Las especificaciones que se detallan aquí son únicamente para referencia. Puede haber algunas diferencias por las mejoras en el producto entre la descripción y el producto final.

Modelo	HTR13	HTR20/HTF20/HTF201
Sistema de color	ATSC	
Sistema de sonido	M	
Tubo de imagen	Tubo de imagen a color de 13"	Tubo de imagen a color de 20"
Potencia de salida de sonido	2X2W (10%THD(distorsión armónica total))	
Requerimientos energéticos	CA (corriente alterna) 120 voltios 60Hz	
Consumo de energía	75 W	85 W
Accesorios	Control remoto	X1
	Manual del usuario	X1
	Pilas(AAA)	X2

Modelo	Dimensiones (ancho x profundidad x altura)
HTR13	342mm x370mm x314mm
HTR20	526mmx493mmx478mm
HTF20	526mmx493mmx478mm
HTF201	576mmx490mmx450mm

NOTA

El diseño y las especificaciones están sujetos a cambios sin aviso previo.
Las dimensiones mencionadas en este manual son aproximadas.

Los logotipos registrados que aparecen en este manual, tales como los que aparecen en la página con los contenidos de los discos reproducibles, son los de los poseedores de la licencia y los poseedores de las marcas registradas asociadas. Se muestran únicamente con propósitos informativos y no indican contenido ni capacidad en el software ni en el hardware.

Garantía

Los productos de marca Haier, cuando son enviados en su embalaje original, no deben tener mano de obra o materiales defectuosos, y Haier asume que, según sea su decisión, reparará el defecto o reemplazará el producto defectuoso con uno nuevo o un equivalente vuelto a fabricar sin gastos para el comprador por las piezas o la mano de obra, durante los períodos establecidos a continuación.

Esta garantía no se aplica a la apariencia del producto ni al exterior del mismo, que haya sido dañado, estropeado, alterado o modificado en el diseño o la construcción. No se aplica a los elementos adicionales excluidos establecidos a continuación.

Esta garantía comienza el día de la compra del artículo. Se le debe presentar al representante de reparaciones autorizado el recibo original de la compra antes de realizarse las reparaciones cubiertas por la garantía.

Esta garantía limitada descrita en el presente se suma a las garantías implícitas que puedan otorgarse a los compradores por ley. **TODAS LAS GARANTÍAS IMPLÍCITAS INCLUYENDO LAS GARANTÍAS DE COMERCIALIZACIÓN E IDONEIDAD PARA EL USO SE LIMITAN AL PERÍODO O A LOS PERÍODOS QUE SE CUENTAN A PARTIR DE LA FECHA DE COMPRA ESTABLECIDOS A CONTINUACIÓN.** Algunos estados no permiten limitaciones en cuanto a la duración de la garantía, de modo que las limitaciones mencionadas anteriormente pueden no aplicarse a su caso.

Ni el personal de ventas del vendedor ni ninguna otra persona está autorizada a otorgar garantías que no sean las descritas en el presente, ni a prolongar la duración de las garantías con posterioridad al período descrito en el presente en nombre de Haier.

Las garantías descritas en el presente serán las garantías únicas y exclusivas otorgadas por Haier y representarán el recurso único y exclusivo disponible al comprador. La corrección de defectos de la manera y por el tiempo descrito en el presente constituirá el cumplimiento completo de todas las obligaciones y responsabilidades de

Haier con el comprador en relación con el producto, y constituirá el resarcimiento completo de todos los reclamos, ya sean basados en contrato, negligencia, responsabilidad estricta u otros. En ningún caso será responsable Haier, de ninguna manera, por los daños o defectos en el producto que fueron provocados por reparaciones o intentos de reparaciones realizadas por personas que no sean un centro de reparaciones autorizado o vendedor. Tampoco será responsable Haier, de ninguna manera, por los daños fortuitos o económicos consecuentes, ni por los daños a los bienes. Algunos estados no permiten la exclusión de los daños consecuentes o fortuitos, de modo que la limitación anterior puede no aplicarse en su caso.

ESTA GARANTÍA LE CONCEDE DERECHOS LEGALES ESPECÍFICOS. TAMBIÉN PUEDE TENER OTROS DERECHOS, QUE VARIAN DE UN ESTADO A OTRO.

Período de garantía de este producto: **un año, piezas y mano de obra.**

Elementos adicionales excluidos de la cobertura de la garantía: pilas no recargables.

Lugares donde obtener servicio: Para conocer la ubicación del centro de reparaciones Haier más cercano o para obtener información impresa sobre productos, accesorios, suministros o asistencia al cliente, llame al 1-877-337-3639.

Qué debe hacer para obtener servicio de reparaciones: envíe o lleve su producto a un proveedor o centro autorizado de reparaciones. Asegúrese de contar con el comprobante de compra.

Si envía el producto, asegúrese de que esté cuidadosamente embalado.

Haier America
Nueva York, NY 10018

0090500143
Ver.1.0

Free Manuals Download Website

<http://myh66.com>

<http://usermanuals.us>

<http://www.somanuals.com>

<http://www.4manuals.cc>

<http://www.manual-lib.com>

<http://www.404manual.com>

<http://www.luxmanual.com>

<http://aubethermostatmanual.com>

Golf course search by state

<http://golfingnear.com>

Email search by domain

<http://emailbydomain.com>

Auto manuals search

<http://auto.somanuals.com>

TV manuals search

<http://tv.somanuals.com>