

Haier

User Manual
Guide de l'Utilisateur
Manual del Usuario Modelo
HWD1600BW

Combination Front-Load Washer and Ventless Dryer

Laveuse-sécheuse combinée à chargement
frontal sans conduit d'évacuation

Combinación de lavadora de carga
frontal y secadora sin ventilación

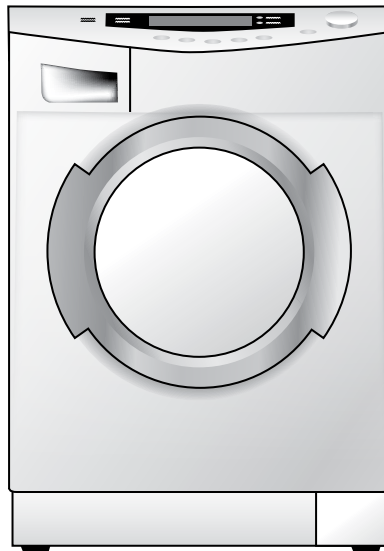

Designed to use
HE detergent

Utiliser avec un
détergent HE

Diseñada para
usar detergente
de alto poder

SMARTER LIFE BETTER PLANET

TABLE OF CONTENTS

IMPORTANT SAFETY INSTRUCTIONS	2-5
Prior to First Use	2
Installation Safety Precautions	2-3
General Safety Precautions.....	3-4
PARTS AND FEATURES	6-7
Front of the Unit.....	6
Back of the Unit.....	7
INSTALLATION INSTRUCTIONS	8-15
Installing Your Washer.....	8
Tools Needed	8
Parts Supplied	8
Location Requirements	9
Unit Dimensions and Clearances	9
Unpacking Your Appliance.....	10
Drain Connections	11
Water Connections.....	12-13
Electrical Requirements	14
Position and Level the Washer.....	15
CONTROL PANEL AND FEATURES	16-21
Control Panel.....	16-19
Dispenser Drawer	19
Cycle Descriptions.....	20-21
Cycle Guide	20-21
OPERATING INSTRUCTIONS	22-25
Getting Started	22
Normal Operating Sounds.....	22
Washing Methods	23-25
Drying Methods	25
CARE AND CLEANING	26-28
Cleaning and Maintenance	26-27
Vacationing Precautions	27
Transporting.....	28
TROUBLESHOOTING	29-32
Error Codes	31
Customer Service	32
LIMITED WARRANTY	33

IMPORTANT SAFETY INSTRUCTIONS

PRIOR TO FIRST USE

WARNING

To reduce the risk of fire, electric shock, or injury to persons when using your appliance, follow basic precautions, including the following:

- Read all instructions before using the appliance.
- Use this appliance only for its intended purpose as described in this use and care guide.
- Do not use this appliance for commercial clothes washing.
- Hydrogen gas may be produced if the water heater has not been used in more than 2 weeks. This could be explosive under certain circumstances. If this is the case, before using this appliance turn on all the hot faucets and let the hot water run for a few minutes. This will let the trapped hydrogen escape. During this process do not turn on an electric appliance, smoke, light a match/lighter or use a flame to avoid an accident, as hydrogen gas is flammable and can explode.

INSTALLATION SAFETY PRECAUTIONS

DANGER

Risk of child entrapment. Before you throw away your old appliance, take off the door so that children may not easily get trapped inside.

- This appliance must be properly installed in accordance with the installation instructions before it is used.
- Do not operate your appliance when parts are missing or broken.
- Do not operate this appliance unless all enclosure panels are properly in place.

- This appliance must be connected to proper electrical outlet with the correct electrical supply.
- Proper grounding must be ensured to reduce the risk of shock and fire. **DO NOT CUT OR REMOVE THE GROUNDING PLUG.** If you do not have a three-prong electric receptacle outlet in the wall, have a certified electrician install the proper receptacle. The wall receptacle **MUST** be properly grounded.

GENERAL SAFETY PRECAUTIONS

- Use only detergents or softeners recommended for use in this appliance and keep them out of the reach of children.
- Never unplug your appliance by pulling on the power cord. Always grasp the plug firmly and pull straight out from the outlet.
- Replace immediately worn power cords, loose plugs/power outlets.
- Unplug your appliance before cleaning or before making any repairs.
- If your old appliance is not being used, we recommend that you remove the door. This will reduce the possibility of danger to children.
- Do not operate your appliance in the presence of explosive fumes.
- Do not place items exposed to cooking oils in your appliance. Items contaminated with cooking oils may contribute to a chemical reaction that could cause a load to catch fire.
- Do not use this appliance to wash or dry clothes soaked, spotted or washed in gasoline, dry cleaning solvents or any other explosive or flammable substances that could ignite and explode.
- Clothes or rags used to clean flammable or explosive materials should not be washed in this appliance until all traces of this material have been removed, to avoid an accident.
- Do not add or mix any flammable or explosive substances to the wash.
- Do not tamper with controls.

- To reduce risk of injury do not allow children to play in or on the appliance. Close supervision of children is necessary when the appliance is used near children.
- Do not repair or replace any part of the appliance or attempt any servicing unless specifically recommended in the user-repair instructions and you have the knowledge and skills to carry them out.
- Do not use heat dry for articles containing foam rubber or similarly textured rubber-like materials.

SAVE THESE INSTRUCTIONS
HOUSEHOLD USE ONLY

PRODUCT REGISTRATION

Thank you for purchasing our Haier product. This easy-to-use manual will guide you in getting the best use of your washer and dryer combo.

Remember to record the model and serial numbers. They are on a label on the back of the unit.

Model number

Serial number

Date of purchase

Staple your receipt to your manual. You will need it to obtain warranty service.

PARTS AND FEATURES

FRONT OF THE UNIT

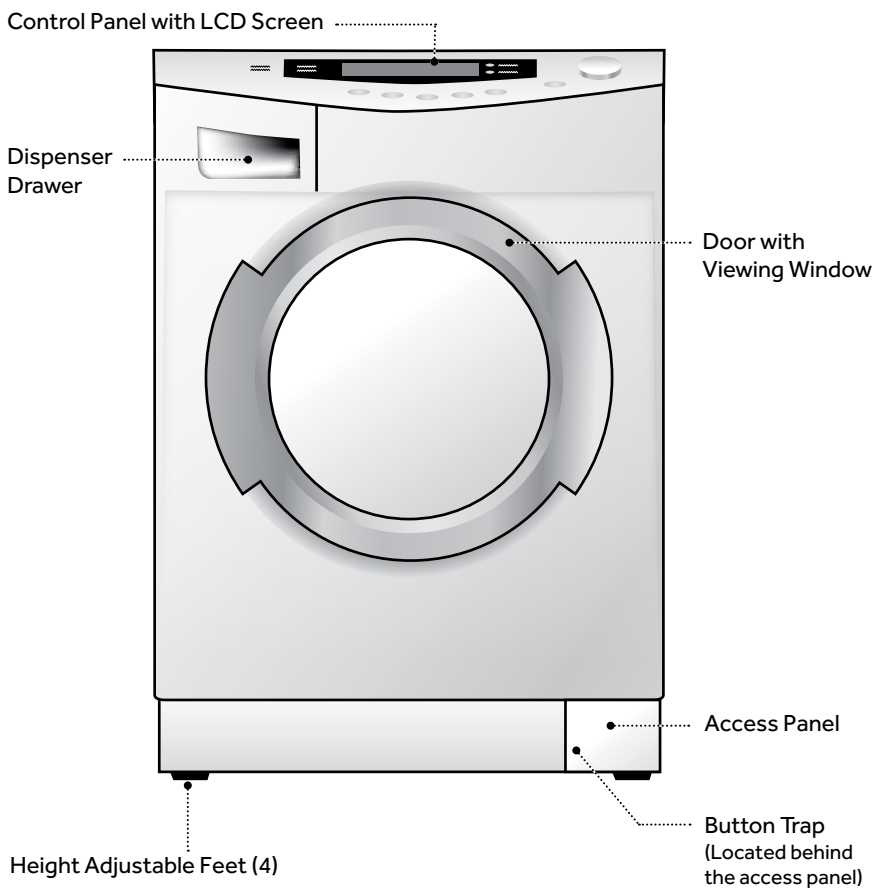

BACK OF THE UNIT

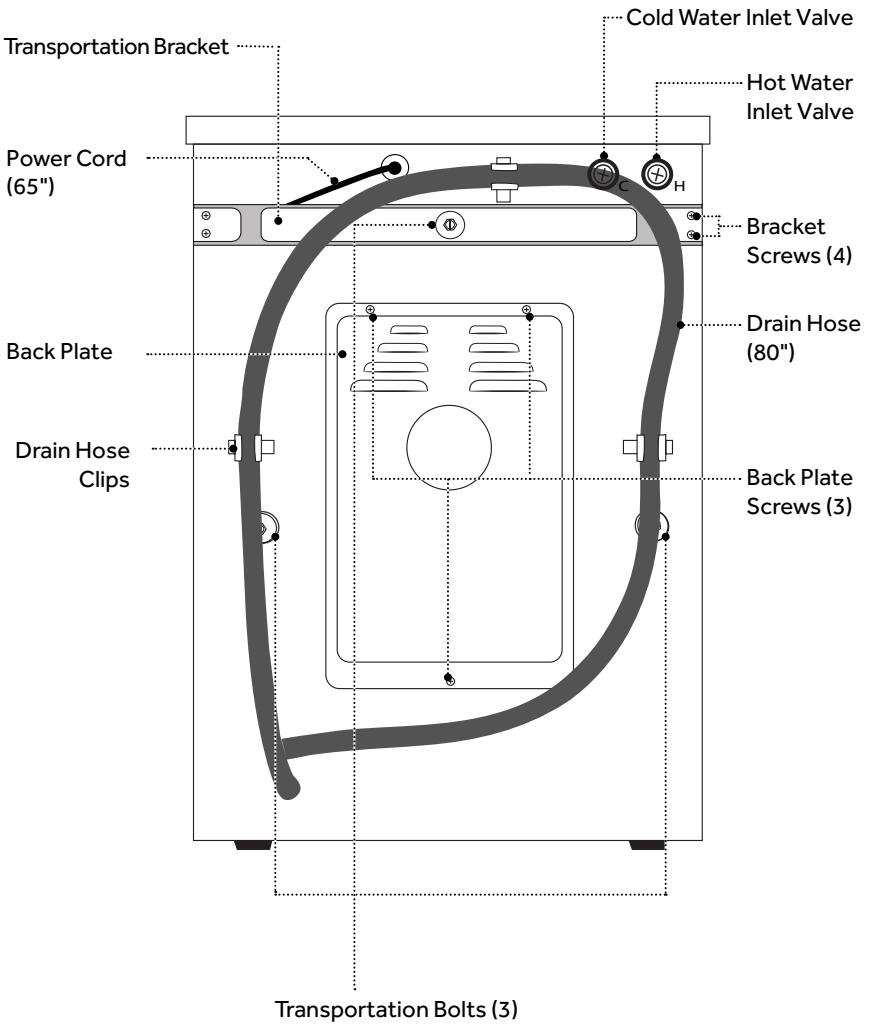

INSTALLATION INSTRUCTIONS

INSTALLING YOUR WASHER

We recommend that your new washer be installed by a qualified appliance technician. If you feel that you have the skills to install the washer, please read the installation instructions carefully before installing.

⚠ CAUTION

If, after completing these step, you are unsure that the washer is properly installed, contact a qualified appliance technician.

⚠ WARNING

If your washer was just delivered and the outside temperature was below freezing, do not operate until the washer warms up to room temperature.

TOOLS NEEDED

You will need to have the following tools to help you in the installation of your washer:

- Scissors
- Tape Measure
- Standard Screwdriver
- Gloves
- Pliers
- Level
- Wrench

PARTS SUPPLIED

Water Hoses (2)
(Flat washers are pre-installed)

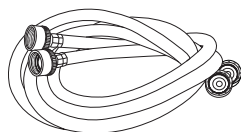

Plastic Plugs (3)
(Used to plug transportation bolt holes)



Drain Hose
Support Bracket

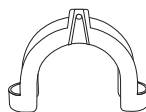

LOCATION REQUIREMENTS

- The washer must be installed on a solid floor to minimize vibration during the spin cycle.
- The floor should be level with maximum slope of 1" (25mm) under entire washer.
- A suitable location is protected from direct sunlight and heat sources such as radiators, baseboard heaters, cooking appliances, etc.
- Do not install on carpeting.
- The location must have a grounded electrical outlet located within 4ft. (1.2m) of the power cord on the back of the washer.
- Hot and cold water faucets must be present within 3ft. (0.9m) of the hot and cold connections on the washer.
- A water heater must supply hot water with a temperature of at least 120°F (49°C).
- The water pressure should be between 20-100 psi (138-690 kPa).
- This appliance must be operated at room temperature.
- Do not install or operate this appliance in an area where the ambient temperature can fall below freezing.

UNIT DIMENSIONS AND CLEARANCES

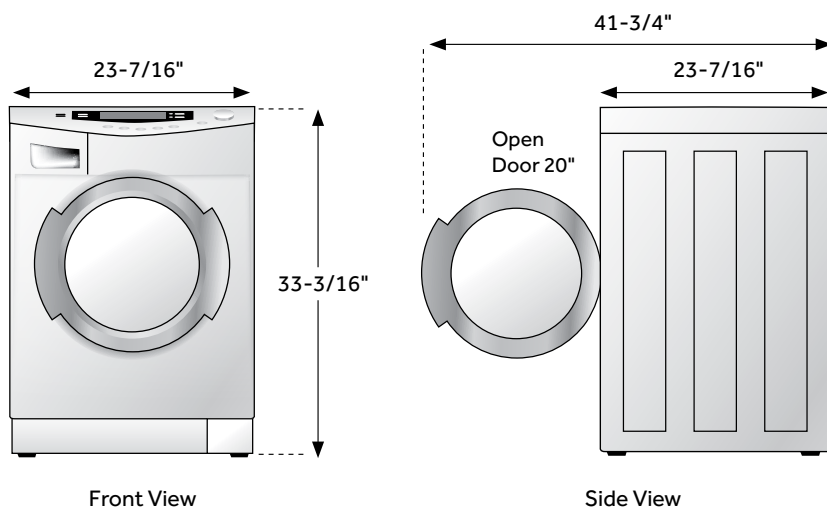

Minimum Installation Clearances / Detergent Minimum		
	Alcove	Closet
Front	n/a	1" (25mm)
Sides and Rear	1" (25mm)	1" (25mm)
Top of Control	n/a	n/a

UNPACKING YOUR APPLIANCE

Remove all packing materials, including the foam base and all adhesive tape holding the washer accessories inside and outside.

NOTE: Small amounts of water may be found inside the packaging and inside the washer. This is normal and is the result of water tests performed at the factory.

⚠ WARNING

To avoid danger of suffocation, keep plastic bag and other packing materials away from babies and children. Do not use this bag in cribs, carriages and playpens. The plastic bag could block nose and mouth and prevent breathing. This bag is not a toy.

REMOVE TRANSPORTATION BOLTS

NOTE: The transportation bolts must be removed before using the washing machine. Three transportation bolts are installed by the factory to prevent damage to the wash system that can occur from shock during transportation.

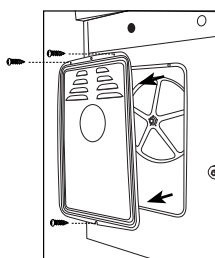

1. Remove the back plate of the washing machine by removing the three screws that hold it in place.

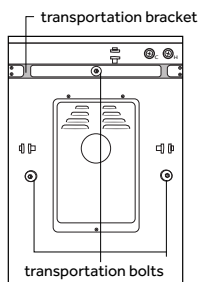

2. Remove the transportation bolts and the transportation bracket.

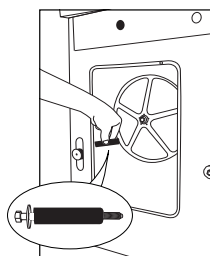

3. Make sure to remove the rubber spacers inside the unit before replacing the back plate.

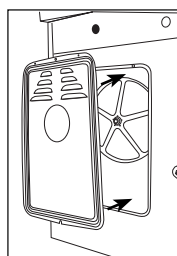

4. Reinstall the back plate.

NOTE: Save all transportation parts for future use. All parts should be reinstalled before transporting the washing machine.

DRAIN CONNECTION

- The height of the standpipe drain or sink rim for the drain hose should be between 2'6" and 3'3".
- Use the supplied Drain Hose Support Bracket to loop the drain hose down into the wall, standpipe or laundry tub.

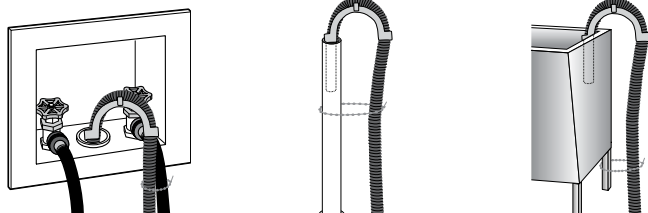

- The drain hose shakes as water is being pumped out of the washer. Make sure that the end of the drain hose is secured to the drain or sink. The support bracket has a mounting hole to assist you in doing this.
- Take care to ensure all hose connections are tight.

⚠ WARNING

The end of the drain hose cannot be immersed in water for the washer to work properly.

WATER CONNECTION

IMPORTANT: Use the new water hoses supplied with the washer. Old hoses should not be used.

1. Check that a flat washer is present and firmly in place in each end of the water inlet hoses. Flat washers are pre-installed at the factory.

NOTE: Do not insert additional washers into the water hoses.

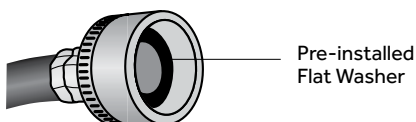

2. Connect the elbow coupling end of the water hoses to the inlet valves on the washer. Then, connect the straight coupling end to the proper faucet.

NOTE: The washer's inlet valves have metric threads. The elbow coupling end of the supplied water hoses have matching metric threads.

3. Connect the cold water faucet to the valve on the washer marked "C" and the hot water faucet to the valve marked "H".

NOTE: Take care not to cross connect the hoses.

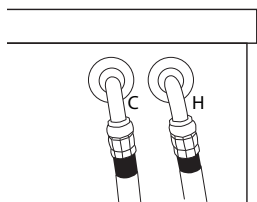

4. Check for hose connection leaks by fully opening the faucets. You may have to use pliers to tighten connections.

NOTE: Do not over tighten hoses; this could cause damage to the washing machine's valves.

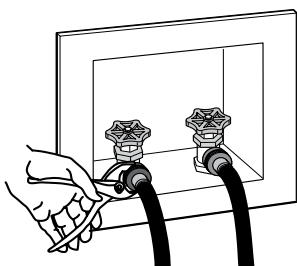

⚠ WARNING

This machine dries clothes with condensing drying technology. **The condenser relies on cold water to function.** If hot or warm water is supplied to the "C" valve, the dryer will not work and damage can occur to components of the washing machine.

Y ADAPTER CONNECTION

If you have a single faucet connection, you can purchase a "Y Adapter" from a hardware store to connect the washer as shown below.

NOTE: Make sure that only cold water is turned on while using the dryer function.

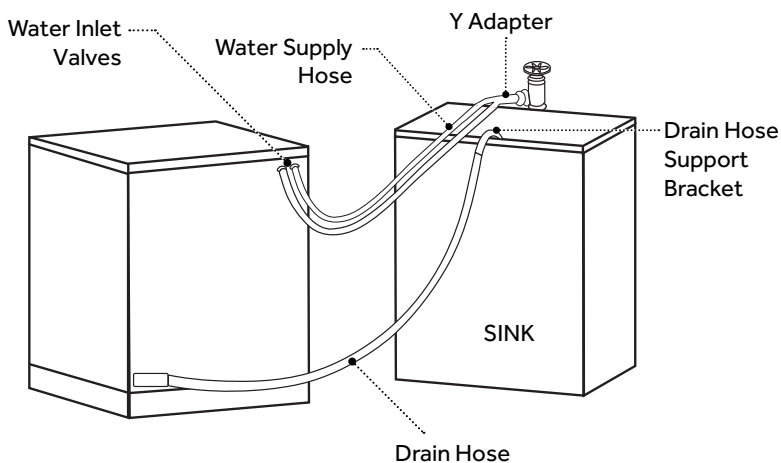

ELECTRICAL REQUIREMENTS

⚠ WARNING

The washer must be connected to a properly grounded 120 Volt, 60 Hz., AC only, 15 Amp, fused electrical supply. A time-delay fuse or circuit breaker is recommended.

- If the electric supply provided does not meet the above requirements, contact a licensed electrician.

⚠ WARNING

This appliance must be grounded. In the event of an electrical short circuit, grounding reduces the risk of electric shock by providing an escape route for the electrical current.

- The washer is equipped with a power cord that has a 3 prong plug. Do not cut or remove the grounding prong from the power cord.
- The power cord must be plugged into a mating, 3 prong outlet, grounded in accordance with local codes and ordinances. If a mating outlet is not available, contacted a licensed electrician to have one installed.
- Do not use a 3 prong plug adapter.

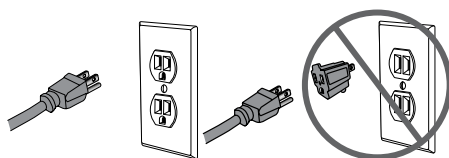

- If you are not sure if your outlet is properly grounded, contact a licensed electrician.
- Do not use an extension cord.

POSITION AND LEVEL THE WASHER

IMPORTANT: Because the drum of this washer spins at very high speeds, up to 1,000 RPM, the washing machine must rest firmly on a solid surface to minimize vibration, noise, and unwanted movement. This washer is equipped with four adjustable feet to compensate for an uneven floor.

1. Move the washer into location and position it where it will be used.
2. Level the washer from side to side and front to back. Make sure that all four feet are firmly in contact with the floor and the washer rests solidly in position.
3. Leveling feet can be adjusted by turning them clockwise to extend (raise the washer) or counterclockwise to retract (lower the washer).
4. When the washer is level, use a wrench to securely tighten all four locknuts against the bottom of the washer cabinet.

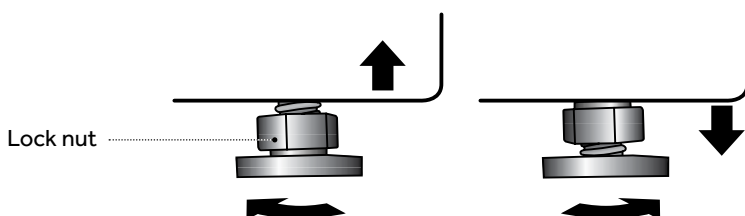

⚠ WARNING

Do not replace height adjustable feet with casters.

CONTROL PANEL AND FEATURES

CONTROL PANEL

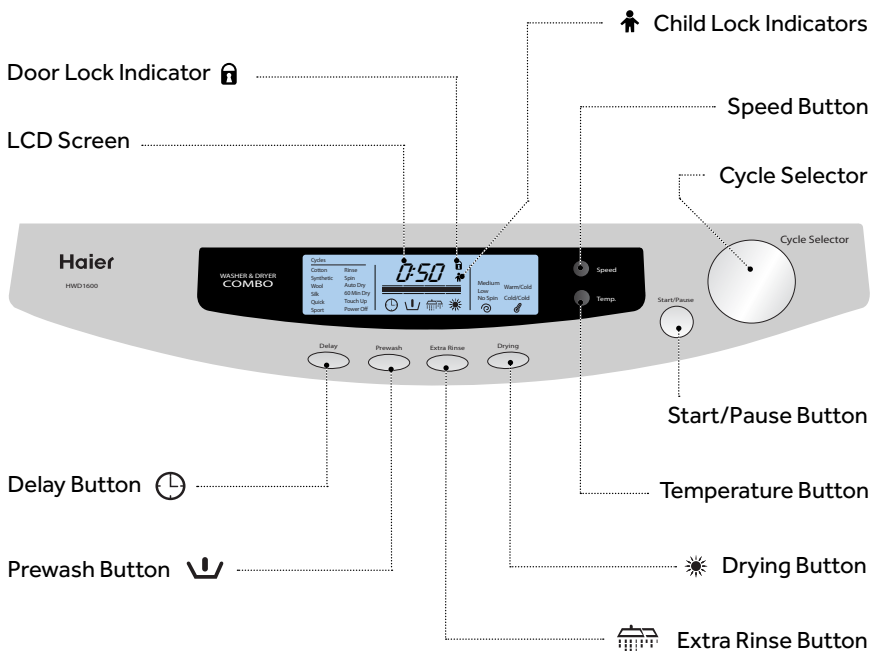

CYCLE SELECTOR

The knob can be turned in either direction to power on the washer and to choose a wash or dry cycle. The selected cycle will blink on the LCD screen. Turning to "Power Off" will instantly shut down the washer.

START/PAUSE BUTTON

Press this button to start a cycle. Once started, only the selected cycle and settings will be displayed on the LCD screen. Pressing the button a second time will pause the operating cycle and the time display will blink. During a pause, settings and options can be modified and selected, however the original cycle cannot be changed. Pressing the button again will resume the active cycle. If the "Drying" option has been selected, the washer will automatically begin drying after completing a wash cycle.

NOTE: An operating cycle can be cancelled at any time by turning the Cycle Selector knob to "Power Off". Even though the display is locked on the operating cycle, as the knob is turned the display will flash the new position of the selector.

SPEED BUTTON

Use this button to select a spin speed. Available selections vary for each cycle. The targeted setting will blink during the selection process.

TEMP BUTTON

Use this button to select wash/rinse water temperatures. Available selections vary for each cycle. The targeted setting will blink during the selection process.

DRYING BUTTON

Select this option to automatically add a 2 hour dry cycle to the Cotton or Synthetic wash cycles. A sun icon will appear on the LCD screen to indicate that the dry cycle has been activated. Press the button a second time to deselect the dry cycle.

WARNING

Do not attempt to dry a full wash load.
A half load is the maximum for all dry cycles.

EXTRA RINSE BUTTON

Select this option to add a second rinse to a normal wash cycle. An extra rinse icon will appear on the LCD screen to indicate that this option has been selected. If this option is selected, fabric softener will be dispensed during the second rinse.

PREWASH BUTTON

Select this option to add an additional wash phase to a normal wash cycle. A prewash icon will appear on the LCD screen to indicate that this option has been selected. During operation of the prewash phase, detergent will be flushed from the right side compartment of the dispenser and the prewash icon will blink. The icon will disappear following the completion of the phase.

NOTE: Powdered HE detergent must be used with the prewash option.

DELAY BUTTON

Select this option to delay the start of a wash cycle. Pressing the button will increase the delay time in increments of 30 minutes to a maximum of 24 hours. After reaching the maximum 24 hours, one more button presses will deselect this option. Otherwise a clock icon and the delay time will appear on the LCD screen. After selecting this option, you have to press the "Start/Pause" button to activate a delayed start. Once started, only the selected cycle and settings will be displayed in a steady state, the clock icon will blink, and the time display will count down in 1 minute increments.

NOTE: An activated delay start can be cancelled at any time by turning the cycle selector knob to "Power Off". As the knob is turned, the display will flash the new position of the selector even though the washer is locked on the operating cycle.

LCD SCREEN

The LCD screen displays available cycles, settings, estimated cycle time, icons for active options, lock indicators, and a status bar. The status bar indicates an approximate duration for the operating cycle. One segment is displayed at the start of a cycle and all segments are shown at the end. The LCD backlight will automatically turn off after 2 minutes.

DOOR LOCK INDICATOR

The washer door will automatically lock during operation. A lock will appear on the LCD screen. If operation is paused, the door will unlock after one minute.

CHILD LOCK INDICATORS

After starting the washer, press the "Delay" and "Start/Pause" buttons at the same time for 3 seconds to activate the Child Lock feature. A child icon will appear on the LCD screen. This feature is intended to prevent accidental changes to the operating machine. To cancel, press the "Delay" and "Start/Pause" buttons again for 3 seconds. The child icon will disappear from the LCD screen.

NOTE: This feature does not lock out the Cycle Selector knob.

POWER-OFF MEMORY

This machine has a power-off memory feature. In case of power failure or if the power is interrupted during an operating cycle, the settings will be saved, and operation will resume when the power is restored.

CYCLE DESCRIPTIONS

COTTON:

This cycle is for normally soiled cottons, linens, and mixed garment loads.

SYNTHETIC:

This cycle is preset for a shorter wash cycle and lower spin speed to help maintain wrinkle-free clothing.

WOOL:

This cycle is intended to gently clean items labeled hand washable.

SILK:

This cycle is intended to gently wash delicate garments and lingerie with sheer fabrics and lace trim.

QUICK:

This cycle is intended for lightly soiled garments that are needed in a hurry.

SPORT:

This cycle is intended for spandex, stretch fabrics, and high performance knits often found in athletic clothing.

RINSE:

This cycle is useful for relaxing wrinkles, removing excess detergent, and refreshing clean garments.

SPIN:

This cycle is useful in extracting water from sink washed or clean wet garments.

AUTO DRY:

Drying time is set to 120 minutes by default. However, the drying time may vary depending on the weight, size of clothing, type of fabric, moisture, etc.

60 MIN DRY:

This is a 60 minute dry cycle.

TOUCH UP:

This is a 30 minute dry cycle.

CYCLE GUIDE

NOTE: To protect your clothing, all options and settings are not available for all cycles. The shaded Speed and Temp. Settings are the default selections for the indicated cycle.

NOTE: It is important to check garment label wash instructions to select the proper wash settings. The wrong settings could damage and discolor clothing. Certain clothes should only be dry cleaned.

CYCLE	FABRIC TYPE	FUNCTIONS	MAX. LOAD	ESTIMATED TIME*	SPEED	TEMP	DELAY	PREWASH	EXTRA RINSE
Cotton	Cottons, linens and mixed garments	Wash	Full	1:30	Max	Warm/Cold	●	●	●
					High	Hot/Cold Cold/Cold			
		Combination Wash & Dry	Half	3:30	Max	Warm/Cold			
					High	Hot/Cold Cold/Cold			
Synthetic	Wrinkle-free and synthetics	Wash	Half	0:58	High	Warm/Cold	●	●	●
		Combination Wash & Dry	Half	2:58	Medium Low No Spin	Warm/Cold Cold/Cold			
Wool	Hand washable	Wash	Quarter	0:50	Medium	Warm/Cold	●	●	●
					Low No Spin	Cold/Cold			
Silk	Lingerie, sheer fabrics	Wash	Quarter	0:50	Low	Warm/Cold	●	●	●
					No Spin	Cold/Cold			
Quick	Lightly soiled garments	Wash	Half	0:29	Max	Warm/Cold	●		
					High Medium Low No Spin	Warm/Cold Cold/Cold			
		Combination Wash & Dry	Half	2:29	Max	Warm/Cold			
					High	Warm/Cold Cold/Cold			
Sport	Spandex, stretch fabrics, and high performance knits	Wash	Half	0:25	Max	Warm/Cold	●		
					High Medium Low No Spin	Warm/Cold Cold/Cold			
Rinse	All clean garments	Rinse & Spin	Half	0:22	Max	Cold/Cold	●		●
					High Medium Low No Spin				
Spin	Clean soaking wet garments	Spin Only	Half	0:09	Max		●		
					High Medium Low				
Auto Dry	Cottons, linens, and synthetics	Dry	Half	2:00					
60 Min Dry	Cottons, linens, and synthetics	Dry	Half	1:00					
Touch Up	Cottons, linens, and synthetics	Dry	Quarter	0:30					

OPERATING INSTRUCTIONS

WARNING

To reduce the risk of fire, electric shock, or injury to persons, read the **IMPORTANT SAFETY INSTRUCTIONS** before operating this appliance.

GETTING STARTED

1. Turn the cycle selector knob to power on the washer and active the LCD screen.
2. Continue turning the knob to select the desired wash cycle. The selected cycle will blink on the LCD screen.
3. Preset wash/rinse temperatures and spin speed will also blink on the LCD screen. Press the Speed and Temp buttons to modify the settings.
4. Select from the available options: Delay, Prewash, Extra Rinse, and Drying.
5. Press the "Start/Pause" button to confirm all selections and immediately begin the selected cycle or initiate a delay start countdown.

WASHING METHODS

SORTING AND PREPARATION

- Separate whites, darks, light colors and non-colorfast garments.
- Separate items that produce lint (flannel, fleece and towels) from items that collect lint (knits, corduroy and synthetic fabrics).
- Sort by fabric type (cottons, permanent press and delicate) and by the amount of soil.
- Close zippers, snaps and hooks.
- Empty pockets and turn them inside out.
- Remove pins or other sharp objects from clothes to prevent scratching interior parts.
- Repair loose seams and minor tears.
- Pre-treat spots, stains and heavily soiled areas.

LOADING

- Load each garment loosely; do not place folded items into the washer.
- Do not overload the washer.
- Close the door properly after loading clothes. Take care to ensure that garments are not caught in the gasket.

WARNING

If you intend to use the **Drying option**, load the washer only half full with clothes. **Do not completely fill the washer with a full load.** Clothes must have room to tumble freely in the drum.

USING THE DISPENSER

The dispenser drawer is located in the upper left corner of the washer. Open the drawer by pulling it straight out. There are three separate compartments for loading detergent and fabric softener.

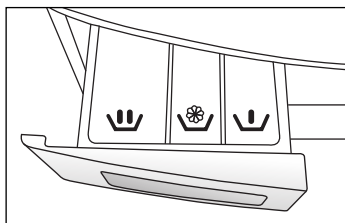

Use only High Efficiency (HE) detergent.

PREWASH COMPARTMENT

If the "Prewash" option is selected, use only powdered HE detergent in both the prewash and main wash compartments. The compartment will be flushed with water during the prewash.

WARNING

Liquid detergent poured into the main wash compartment will immediately flow into the wash drum and be used during the prewash.

MAIN WASH COMPARTMENT

If the "Prewash" option is selected, use only powdered HE detergent, otherwise liquid HE detergent can be used. The compartment will be flushed with water during the wash cycle.

FABRIC SOFTENER COMPARTMENT

Use liquid fabric softener as recommended by the manufacturer. However, do not exceed the max fill mark shown in the compartment. This is necessary to ensure complete flushing during the final rinse and to avoid overflow in the dispenser drawer.

WARNING

The dispenser is designed to work only with liquid fabric softener. Do not use powdered fabric softener; it will clog the dispenser by not completely dissolving.

DETERGENT

Use only High Efficiency detergent. HE detergents are specifically formulated with ingredients to avoid problems caused by too many soap suds. Excess suds will prevent the complete rinsing of detergent residue from clothes. Washer performance will be diminished by soap build up and damage can occur if soap suds get into areas of the machine like the condensing dryer compartment.



WARNING

Use only **powdered** HE detergent when both the Prewash and Main Wash compartments are used. Liquid detergent immediately flows into the wash drum and both amounts would be used during the first wash program.

NOTE: The proper amount of detergent depends on the size of the load, the soil level of the clothes, and the softness of the water being supplied to the washer.

DRYING METHODS

SORTING AND LOADING CLOTHES

- Separate heavy fabrics from lightweight fabrics.
- Separate items that produce lint (flannel, fleece and towels) from items that collect lint (knits, corduroy and synthetic fabrics).
- Sort by fabric type (cottons, permanent press and delicates)
- Permanent press items should be dried together with enough space to tumble freely. Promptly remove garments from the dryer and fold or hang right away.

WARNING

To reduce the risk of fire, do not dry items containing foam rubber or similarly textured rubber-like materials.

WARNING

Load the machine half-full with clothes. Do not completely fill the drum with a full load. Clothes must have room to tumble freely in the drum.

CARE AND CLEANING GUIDE

WARNING

Always unplug your appliance to avoid electric shock before cleaning. Ignoring this warning may result in death or injury. Before using cleaning products, always read and follow manufacturer's instructions and warnings to avoid personal injury or product damage.

CLEANING AND MAINTENANCE

- Use a damp or sudsy cloth for cleaning control panel.
- To avoid any kind of damage to cabinet finish, wipe appliance cabinet as needed. If you spill liquid/powdered softener, bleach or detergent on the cabinet, wipe cabinet immediately because it can damage the finish.
- Do not use any abrasive, harsh chemicals, ammonia, chlorine bleach, concentrated detergent, solvents or metal scouring pads. Some of these chemicals may dissolve, damage and/or discolor your appliance.
- The Detergent Dispenser Compartment has a removable insert. Over time, this compartment may accumulate dried detergent, dirt and debris. You must remove the insert, then rinse in a sink or remove debris with a soft brush.

CLEANING THE BUTTON TRAP

The Button Trap is designed to capture small loose items such as buttons and coins, and prevent them from damaging your machine.

1. Press down on the release latch to hinge forward the access panel.
2. Turn the trap counterclockwise to unlock and remove. Remove debris from the trap and rinse clean.
3. Reinsert the trap and turn clockwise to lock in place. Close the access panel.

NOTE: A small amount of water will drain from the trap. Use a shallow pan or place a towel on the floor before removing the Button Trap.

NOTE: The button trap should be cleaned once a year.

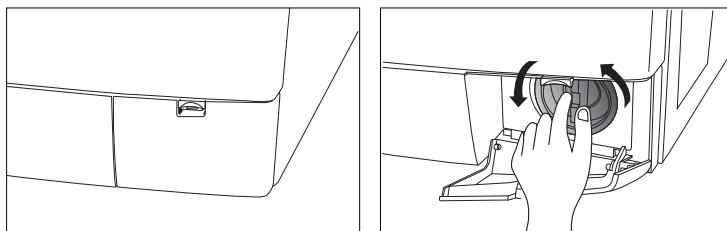

⚠ CAUTION

Take care when reinserting the trap. Make sure it is properly seated and locked in place to avoid potential leaks.

VACATIONING PRECAUTIONS

- Unplug the electrical cord from the wall outlet.
- Turn off the water supply faucets. This will eliminate the potential for water damage if the hoses accidentally rupture or become loose.
- Dry the wash drum and leave the door open so moisture can evaporate to prevent the growth of mold and mildew.

MOVING OR STORAGE PRECAUTIONS

- Unplug the electrical cord from the wall outlet.
- Turn off the water supply faucets.
- Disconnect the water hoses and place them in the washtub.
- Remove the drain hose from the drain and snap it back into the clips located on the back of the washer.
- Retract adjustable feet. Loosen locking nuts as far as possible and thread feet into the cabinet as far as possible.
- Reinstall the transportation hardware as shown below. Install the Transportation Bracket with the original four screws, before inserting the top transportation bolt.

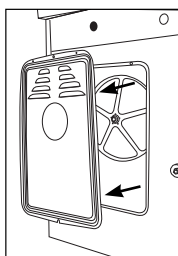

Remove the
back plate

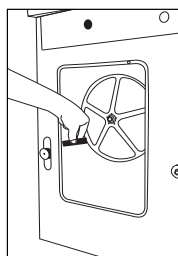

Position the
rubber spacers

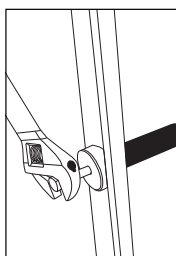

Insert the bolts
and tighten
with wrench

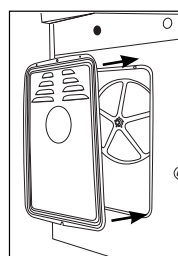

Replace the
back plate

TROUBLESHOOTING

NORMAL OPERATING SOUNDS

The following sounds are normally heard during the operation of the washer:

- Tumbling sounds: This is normal as the heavy wet clothes in the washer are continuously being tossed around.
- Air rushing noise: This happens when the washer tub spins at a very high RPM.
- Wash and rinse cycles going on and off will also make clicking sounds as well as spraying and water splashing sound.
- Drain pump operational sound, when dirty water is being drained.

TROUBLESHOOTING

TROUBLE	POSSIBLE CAUSE	POSSIBLE REMEDY
Washer/Dryer does not start	The appliance is not properly plugged in.	Insert the plug into the power socket securely.
The wash/dry cycle does not start	A. The door has not been closed properly. B. The delay start has been selected.	A. Close the door and try it again. B. Cancel the delay start
The washer does not take in water	A. The inlet hose is not connected to the tap. B. The water tap has not been opened. C. The faucet or valve may need to be open more fully. D. There is no water supply in the house or the water pressure is too low.	A. See "installation" (p12-13) B. Open the water tap. C. Make sure water hoses are not kinked, twisted, or tangled. D. Check another faucet in the house to make sure that household water pressure is adequate.
There is water on the floor	A. The water leakage could be caused by an improperly connected drain hose or water hose. B. You may have a clogged or slow draining sink or standpipe. C. You may have used incorrect or too much detergent	A. Check all connections. B. Check plumbing or consult a professional plumber. C. Make sure to use HE (High Efficiency) detergent only.
The water will not drain from the washer	A. This could be caused by your drain hose set up. The drain hose support bracket should be looped over a sink or into a standpipe that is between 2'6" and 3'3" high. B. Button trap may be full	A. Make sure the end of the hose is not immersed in water. B. Check to see that the button trap is clean and dust free.

TROUBLE	POSSIBLE CAUSE	POSSIBLE REMEDY
The washer/dryer is making noise	<p>A. The drum was not unlocked correctly during installation.</p> <p>B. Coins, loose change, buttons or other heavy objects have been left in pockets.</p> <p>C. The support feet have not been adjusted.</p> <p>D. The washer load may need to be re-balanced, as the load may be uneven.</p>	<p>A. Remove shipping bolts [See "installation"] (p10)</p> <p>B. Make sure to empty pockets before loading the washer.</p> <p>C. Check the correct levelling of the appliance.</p> <p>D. Evenly distribute clothing in the wash basket.</p>
Unsatisfactory washing results	<p>A. Clothes are too wrinkled. This is due to improper sorting, overloading, and washing in overly hot water repeatedly.</p> <p>B. Soap Residue. Detergent may not be dissolving in water.</p> <p>C. Spots or stains on your clothes. May be due to incorrect use of fabric softener.</p> <p>D. Clothes are grayed or yellowed: This is due to not using enough detergent for large loads.</p> <p>E. Clothes are ripped and have holes/excessive water & tear: This is due to sharp objects such as pins and belt buckles left in pockets.</p> <p>F. Oversudsing or low cleaning performance.</p>	<p>A. Avoid overloading and resort your load. Do not mix heavy clothes such as work clothes with light clothes such as blouses, light shirts and delicate items. You may need to wash in warm or cold water.</p> <p>B. Check water temperature. Use less detergent.</p> <p>C. Read the instructions on the detergent container and follow proper directions for using the softener.</p> <p>D. You may have to add more detergent to the load.</p> <p>E. Remove small loose sharp objects prior to washing. Fasten belts, zippers, metal snaps etc.</p> <p>F. Must use HE Detergent</p>
The dryer is working but not drying the clothes	<p>A. Unit may be over loaded.</p> <p>B. Dryer load needs to be resorted.</p> <p>C. Clothes dry unevenly.</p> <p>D. Water supply is not properly connected (Typically when using Y-Adapter)</p>	<p>A. The dryer drum should only be half full during the dry cycle. This is to allow clothes to tumble</p> <p>B. Heavy clothes may need to be separated from regular clothes.</p> <p>C. Clothes in the dryer may need to be resorted.</p> <p>D. Make sure that only cold water is turned on [see "water connection"] [p13]</p>

ERROR CODES

ERROR CODE	SYMPTOM	ACTION TO TAKE	SOLUTION
Err1	Cannot lock the door after 20s	Stop running	Service Needed
Err2	The washer cannot drain the water within 4 minutes	Stop running	Clear the pump. Service Needed
Err5	After 8 minutes, the selected water level has not been reached	Stop running	Check plumbing and water hose connections. Service Needed
Err7	The feedback signal does not change in 8 minutes while the motor is running	Stop running	Service Needed
Err8	The water is above the warning level	Stop running	Service Needed
Err9	Dryer sensor circuit problem	Stop running	Service Needed
Err10	Water level sensor circuit problem	Stop running	Service Needed
Err12	The water was not completely drained during the spin cycle	Stop running	Check the drain hose setup. The end of the drain hose may be too high, blocked, or submerged in the water
Err13	The heating or the heating fan motor is abnormal	Stop running	Service Needed
Unb	Unbalanced load	Spin low speed and cancel drying	Evenly distribute clothing in the wash basket

BEFORE YOU CALL FOR SERVICE

IF NONE OF THE ABOVE SOLVES THE PROBLEM, CONTACT A QUALIFIED TECHNICIAN. DO NOT TRY TO ADJUST OR REPAIR THE UNIT YOURSELF.

CUSTOMER SERVICE

IMPORTANT

DO NOT RETURN THIS PRODUCT TO THE STORE

If you have a problem with this product, please contact the Haier Customer Satisfaction Center at 1-877-337-3639.

DATED PROOF OF PURCHASE, MODEL # AND SERIAL #
REQUIRED FOR WARRANTY SERVICE



LIMITED WARRANTY

IN HOME SERVICE

FULL ONE YEAR WARRANTY

For 12 months from the date of original retail purchase, Haier will repair or replace any part free of charge including labor that fails due to a defect in materials or workmanship.

LIMITED WARRANTY

After one year from the original retail purchase date, Haier will provide a part at no cost, as indicated below, to replace said part as a result of a defect in materials or workmanship. Haier is solely responsible for the cost of the part. All other costs such as labor, trip charge, etc are the responsibility of the owner.

Second through Fifth Year

Haier will provide the cabinet assembly should the cabinet rust through.

Second through Tenth Year

Haier will provide the inner stainless steel wash tub.

NOTE: This warranty commences on the date the item was purchased and the original purchase receipt must be presented to the authorized service representative before warranty repairs are rendered.

Exceptions: Commercial or Rental Use Warranty

90 days labor from date of original purchase
90 days parts from date of original purchase
No other warranty applies

FOR WARRANTY SERVICE

Contact your nearest authorized service center. All service must be performed by a Haier authorized service center. For the name and telephone number of the nearest authorized service center please call 1-877-337-3639.

Before calling please have available the following information:

Model number and serial number of your appliance. The name and address of the dealer you purchased the unit from and the date of purchase. A clear description of the problem. A proof of purchase (sales receipt).

This warranty covers appliances within the continental United States, Puerto Rico and Canada. What is not covered by this warranty:

Replacement or repair of household fuses, circuit breakers, wiring or plumbing.

A product whose original serial number has been removed or altered.

Any service charges not specifically identified as normal such as normal service area or hours.

Damage to clothing.

Damage incurred in shipping.

Damage caused by improper installation or maintenance.

Damage from misuse, abuse accident, fire, flood, or acts of nature.

Damage from service other than an authorized Haier dealer or service center.

Damage from incorrect electrical current, voltage or supply.

Damage resulting from any product modification, alteration or adjustment not authorized by Haier.

Adjustment of consumer operated controls as identified in the owners manual.

Hoses, knobs, lint trays and all attachments, accessories and disposable parts.

Labor, service transportation, and shipping charges for the removal and replacement of defective parts beyond the initial 12-month period.

Damage from other than normal household use.

Any transportation and shipping charges.

THIS LIMITED WARRANTY IS GIVEN IN LIEU OF ALL OTHER WARRANTIES, EXPRESSED OR, INCLUDING THE WARRANTIES OF MERCHANTABILITY AND FITNESS FOR A PARTICULAR PURPOSE.

The remedy provided in this warranty is exclusive and is granted in lieu of all other remedies.

This warranty does not cover incidental or consequential damages, so the above limitations may not apply to you. Some states do not allow limitations on how long an implied warranty lasts, so the above limitations may not apply to you.

This warranty gives you specific legal rights, and you may have other rights, which vary, from state to state.

Haier America
New York, NY 10018

TABLE DES MATIÈRES

CONSIGNES DE SÉCURITÉ IMPORTANTES	2-5
Avant la première utilisation	2
Précautions de sécurité pour l'installation	2-3
Précautions générales de sécurité	3-4
PIÈCES ET CARACTÉRISTIQUES	6-7
Avant de l'appareil.....	6
Arrière de l'appareil	7
INSTRUCTIONS D'INSTALLATION	8-15
Installation de la laveuse.....	8
Outils requis	8
Pièces fournies.....	8
Exigences d'emplacement	9
Dimensions de l'appareil et dégagement.....	9
Déballage de la laveuse	10
Branchement de la vidange	11
Raccordement d'eau	12-13
Exigences concernant l'alimentation électrique.....	14
Mise en place et mise de niveau de la laveuse	15
TABLEAU DE COMMANDE ET FONCTIONNALITÉS	16-21
Tableau de commande.....	16-19
Tiroir distributeur.....	19
Description des cycles.....	20-21
Guide des cycles	20-21
INSTRUCTIONS D'UTILISATION	22-25
Démarrage	22
Méthodes de lavage.....	23-25
Méthodes de séchage	25
GUIDE D'ENTRETIEN ET DE NETTOYAGE	26-28
Nettoyage et entretien.....	26-27
Précautions à prendre avant les vacances	27
Précautions pour le déplacement ou l'entreposage.....	28
DÉPANNAGE	28-32
Codes d'erreur	31
Service à la clientèle	32
GARANTIE LIMITÉE	33

CONSIGNES DE SÉCURITÉ IMPORTANTES

AVANT LA PREMIÈRE UTILISATION

AVERTISSEMENT

Afin de réduire les risques d'incendie, de choc électrique ou de blessures lorsque vous utilisez cet appareil, respectez des précautions élémentaires, dont les suivantes :

- Lisez toutes les instructions avant d'utiliser l'appareil.
- N'utilisez cet appareil qu'aux fins prévues, comme il est décrit dans ce guide d'utilisation et d'entretien.
- N'utilisez pas cet appareil pour le lavage commercial de linge.
- Il est possible que du gaz d'hydrogène se dégage si le chauffe-eau n'a pas été utilisé pendant plus de 2 semaines. Ce gaz pourrait exploser dans certaines circonstances. Dans ce cas, avant d'utiliser cet appareil, ouvrez tous les robinets d'eau chaude et laissez couler l'eau chaude pendant quelques minutes. Ceci permettra à l'hydrogène de s'évacuer. Pendant ce temps, n'allumez pas d'appareil électrique, ne fumez pas, n'allumez pas d'allumette ou de briquet, n'utilisez pas de flamme pour éviter tout accident, car le gaz d'hydrogène est inflammable et peut exploser.

PRÉCAUTIONS DE SÉCURITÉ POUR L'INSTALLATION

DANGER

Risque qu'un enfant soit enfermé. Avant de jeter votre vieil appareil, enlevez la porte afin qu'un enfant ne puisse pas facilement rester prisonnier à l'intérieur.

- Avant toute utilisation, cet appareil doit être installé correctement, conformément aux instructions d'installation.
- N'utilisez pas l'appareil lorsque des pièces sont manquantes ou cassées.
- N'utilisez pas l'appareil tant que les panneaux de carrosserie ne sont pas en place.

- Cet appareil doit être branché à une prise électrique adéquate et être correctement alimenté en électricité.
- Afin de réduire les risques d'électrocution et d'incendie, assurez-vous de bien avoir mis l'appareil à la terre. **NE COUPEZ OU N'ENLEVEZ PAS LA PRISE DE MISE À LA TERRE.** Si vous n'avez pas de fiche tripolaire au mur, demandez à un électricien qualifié d'installer la prise appropriée. La prise murale **DOIT** être correctement mise à la terre.

PRÉCAUTIONS GÉNÉRALES DE SÉCURITÉ

- N'utilisez que les détergents ou adoucissants recommandés pour cet appareil et rangez-les hors de portée des enfants.
- Ne débranchez jamais votre appareil en tirant sur le cordon d'alimentation. Saisissez toujours la fiche fermement et tirez-la perpendiculairement au mur pour la sortir de la prise murale.
- Remplacez immédiatement les cordons d'alimentation usés, les fiches ou prises de courant desserrées.
- Débranchez votre appareil avant de le nettoyer ou d'effectuer des réparations.
- Si votre vieil appareil n'est plus utilisé, nous recommandons de démonter la porte. Cela réduira les risques pour les enfants.
- N'utilisez pas l'appareil en présence de vapeurs explosives.
- Ne placez pas dans l'appareil d'objets exposés aux huiles de cuisson. Les articles contaminés avec de l'huile de cuisson peuvent contribuer à une réaction chimique qui pourrait mettre le feu à une charge.
- N'utilisez pas cet appareil pour laver ou sécher des vêtements imprégnés, tachés, ou mouillés d'essence, de solvants pour nettoyage à sec, ou tout autre substance inflammable ou explosive susceptible de prendre feu et d'exploser.
- Pour éviter tout accident, les vêtements et chiffons utilisés pour nettoyer les produits inflammables ou explosifs ne doivent pas être lavé dans cet appareil avant l'élimination de toutes traces de ce produit.
- N'ajoutez et ne mélangez aucune substance inflammable ou explosive à la lessive.

- Ne modifiez pas les commandes de l'appareil.
- Pour limiter le risque de blessure, ne laissez pas les enfants jouer sur ou dans l'appareil. Vous devez exercer une étroite surveillance lorsque vous faites fonctionner cet appareil en présence d'enfants.
- Ne réparez pas ni ne remplacez aucune pièce de l'appareil et n'essayez pas d'effectuer un entretien à moins que cela ne soit spécifiquement recommandé dans les directives d'entretien par l'utilisateur, pour lesquelles vous avez les connaissances et les compétences nécessaires.
- Ne séchez pas à chaud des articles contenant du caoutchouc mousse ou des matériaux similaires à base de caoutchouc.

**CONSERVEZ CES
INSTRUCTIONS
RÉSERVÉ À L'USAGE DOMESTIQUE**

ENREGISTREMENT DU PRODUIT

Merci d'avoir acheté un produit Haier. Ce manuel facile à suivre vous aidera à utiliser votre laveuse-sécheuse combinée.

Rappelez-vous de prendre note des numéros de modèle et de série. Ils figurent sur une étiquette à l'arrière de l'appareil.

Brochez votre reçu de caisse à votre guide. Vous en aurez besoin pour obtenir des services en vertu de la garantie.

Numéro de modèle

Numéro de série

Date d'achat

PIÈCES ET CARACTÉRISTIQUES

AVANT DE L'APPAREIL

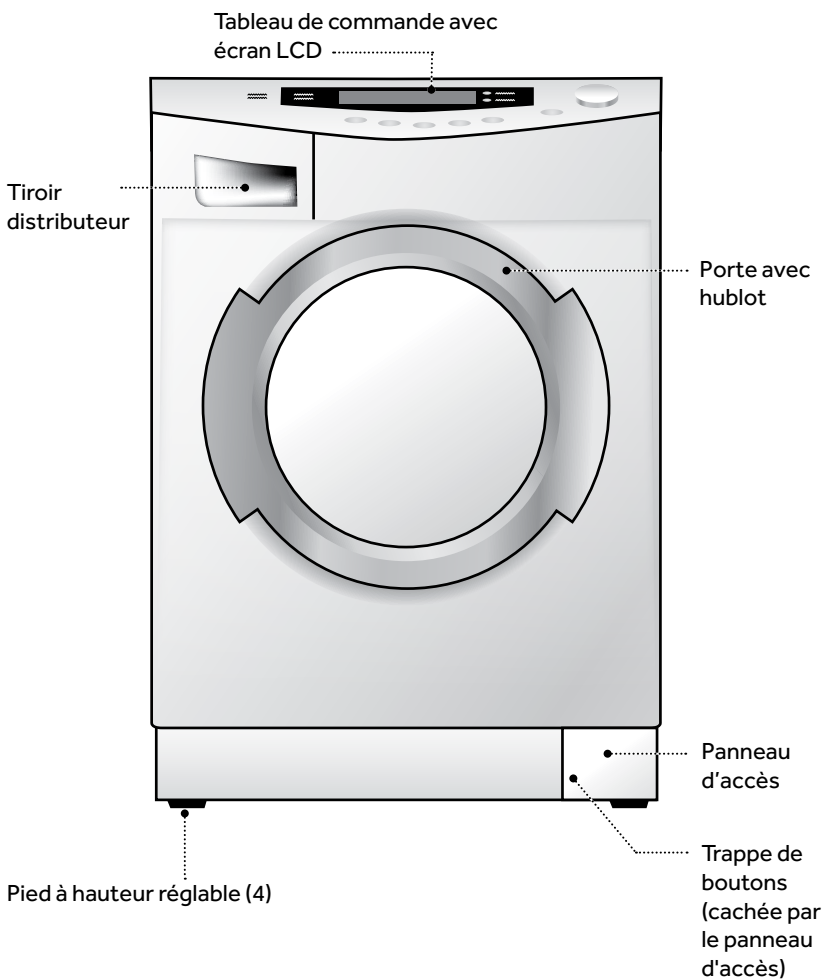

ARRIÈRE DE L'APPAREIL

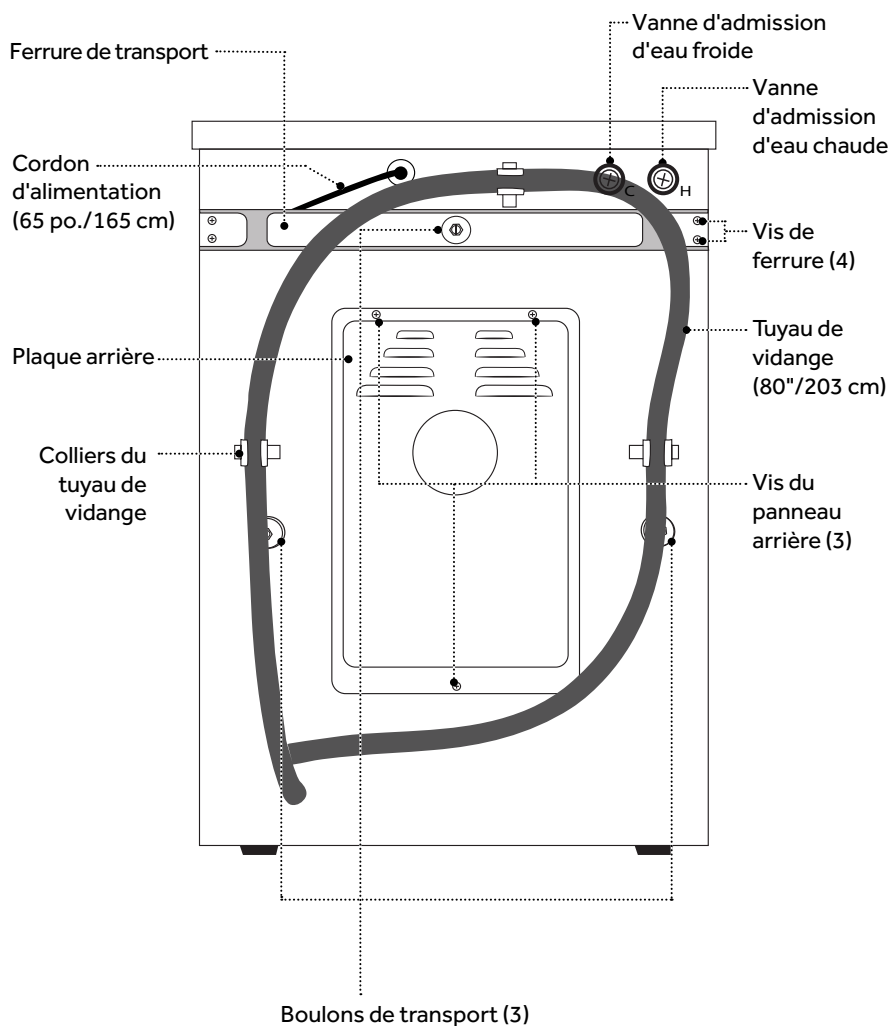

INSTRUCTIONS D'INSTALLATION

INSTALLATION DE LA LAVEUSE

Nous recommandons de faire installer votre nouvelle laveuse par un technicien qualifié en électroménager. Si vous pensez avoir les compétences pour installer la laveuse, veuillez lire attentivement les instructions d'installation avant de continuer.

⚠ MISE EN GARDE

Si, après avoir suivi ces étapes, vous ne savez pas si la laveuse est parfaitement installée, adressez-vous à un technicien qualifié en électroménager.

⚠ AVERTISSEMENT

Si vous venez de recevoir la laveuse, et que la température extérieure est inférieure à 0 degrés C, n'utilisez pas la laveuse tant qu'elle n'a pas atteint la température de la pièce.

OUTILS REQUIS

Vous aurez besoin des outils suivants pour installer votre laveuse :

- Ciseaux
- Ruban à mesurer
- Tournevis standard
- Gants
- Pince multiprise
- Niveau
- Clé

PIÈCES FOURNIES

Tuyaux d'eau (2)
(Les rondelles plates sont préinstallées)

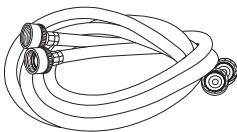

Bouchons de plastique (3)
(Utilisés pour boucher les orifices des boulons de transport)



Tuyau de vidange
Ferrure de fixation

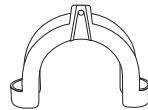

EXIGENCES D'EMPLACEMENT

- La laveuse doit être installée sur un sol solide pour limiter les vibrations pendant le cycle d'essorage.
- Le sol doit être horizontal, et présenter une pente maximale de 1 po. (25 mm) sous la laveuse.
- L'emplacement idéal est protégé de la lumière directe du soleil et des sources de chaleur telles que radiateurs, radiateurs de plinthe, appareils de cuisson, etc.
- Ne l'installez pas sur un tapis.
- L'emplacement doit disposer d'une prise murale mise à la terre à moins de 4 pi. (1,2 m) de la sortie du cordon d'alimentation à l'arrière de la laveuse.
- Les robinets d'eau chaude et froide doivent être accessibles à moins de 3 pi. (0,9 m) des branchements d'eau chaude et froide de la laveuse.
- Un chauffe-eau doit fournir l'eau chaude à la température d'au moins 120 °F (49 °C).
- La pression de l'eau doit être comprise entre 20 et 100 psi (138-690 kPa).
- Cet appareil doit fonctionner à température ambiante.
- N'installez pas et n'utilisez pas cet appareil dans un endroit dont la température ambiante peut descendre sous 0 degrés C.

DIMENSIONS DE L'APPAREIL ET DÉGAGEMENT

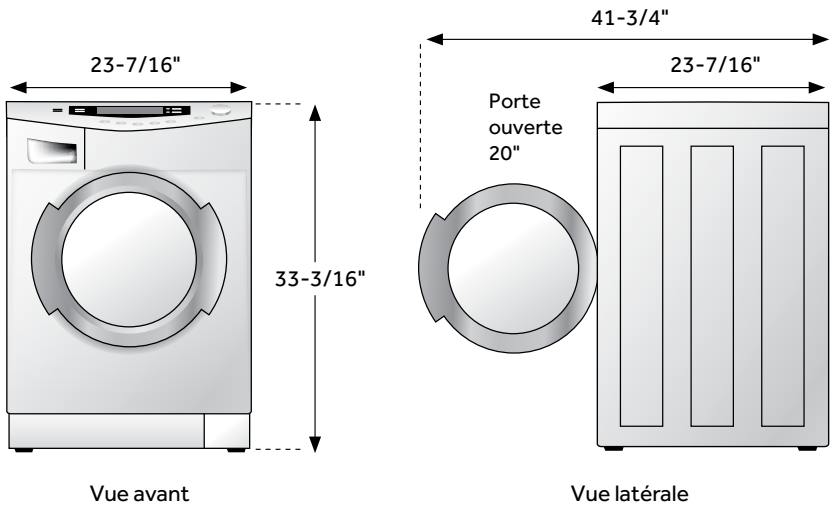

Dégagement minimum pour l'installation / Minimum de détergent		
	Niche	Placard
Avant	n/d	1 po. (25 mm)
Côtés et arrière	1 po. (25 mm)	1 po. (25 mm)
Haut des commandes	n/d	n/d

DÉBALLAGE DE LA LAVEUSE

Retirez tout le matériel d'emballage, y compris la base de mousse et le ruban adhésif qui tient les accessoires de la laveuse à l'intérieur et à l'extérieur.

REMARQUE: Il est possible de trouver une petite quantité d'eau à l'intérieur de l'emballage et de la laveuse. C'est normal, c'est le résultat des essais en eau effectués à l'usine.

⚠ AVERTISSEMENT

Pour éviter tout risque d'étouffement, éloigner le sac en plastique et les autres matériaux d'emballage des bébés et des enfants. N'utilisez pas ce sac dans les berceaux, landeaux ou parcs d'enfant. Le sac de plastique peut obstruer la bouche et le nez et bloquer la respiration. Ce sac n'est pas un jouet.

RETIRER LES BOULONS DE TRANSPORT

REMARQUE: Les boulons de transport doivent être retirés avant toute utilisation de la laveuse. Trois boulons de transport sont installés en usine pour éviter que le système de lavage soit endommagé par les chocs pendant le transport.

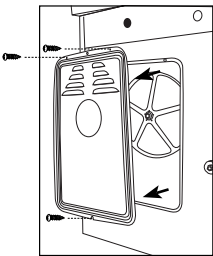

1. Déposez la plaque arrière de la laveuse en retirant les trois vis qui la tiennent en place.

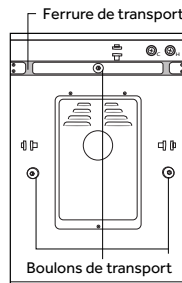

2. Veillez à retirer les entretoises de caoutchouc à l'intérieur de l'appareil avant de remettre en place la plaque arrière.

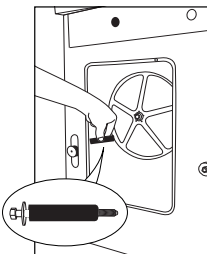

3. Retirez les boulons de transport et la ferrure de transport.

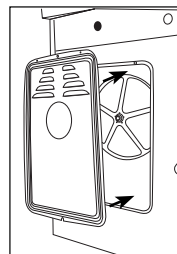

4. Réinstallez la plaque arrière.

REMARQUE: Conservez toutes les pièces de transport pour les réutiliser ultérieurement. Toutes les pièces doivent être réinstallées avant le transport de la laveuse.

BRANCHEMENT DE LA VIDANGE

- La hauteur de descente de vidange ou de rebord de la cuve pour le tuyau de vidange doit être comprise entre 2 pi. 6 po. et 3 pi. 3 po.
- Utilisez le support de tuyau de vidange fourni pour arquer le tuyau de vidange dans le mur, la descente d'évacuation ou la cuve de lessivage.

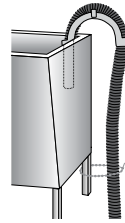
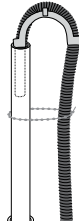
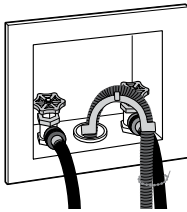

- Le tuyau de vidange subit des secousses lorsque la pompe évacue l'eau hors de la laveuse. Veillez à ce que l'extrémité du tuyau de vidange soit fixée à la descente d'évacuation ou à la cuve. La ferrure de fixation comporte un orifice de montage qui devrait vous y aider.
- Veillez à ce que tous les tuyaux soient bien branchés.

⚠ AVERTISSEMENT

Pour que la laveuse fonctionne normalement, l'extrémité du tuyau de vidange ne doit pas être immergée dans l'eau.

RACCORDEMENT D'EAU

IMPORTANT: Utilisez les tuyaux neufs fournis avec la laveuse. N'utilisez pas de vieux tuyaux.

1. Veillez à ce qu'une rondelle plate soit bien insérée à chaque extrémité des tuyaux d'admission d'eau. Les rondelles plates sont préinstallées en usine.

REMARQUE: N'insérez pas d'autres rondelles dans les tuyaux d'admission d'eau.

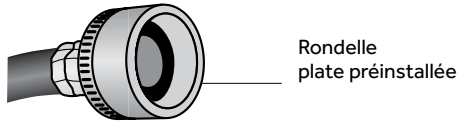

2. Branchez l'extrémité de raccord coudé des tuyaux d'admission d'eau sur les vannes d'admission de la laveuse. Branchez ensuite le raccord droit au robinet correspondant.

REMARQUE: Les vannes d'admission d'eau comportent un filetage métrique. L'extrémité coudée des tuyaux d'eau fournis comporte un filetage métrique.

3. Branchez le robinet d'eau froide sur la vanne de la laveuse marquée « C » et le robinet d'eau chaude sur la vanne marquée « H ».

REMARQUE: Veillez à ne pas intervertir les tuyaux.

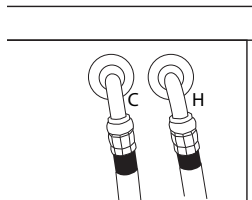

4. Recherchez des fuites sur le branchement des tuyaux en ouvrant entièrement les robinets. Vous devrez peut-être utiliser des pinces pour serrer les branchements.

REMARQUE: Ne serrez pas trop les tuyaux ; cela pourrait endommager les vannes de la laveuse.

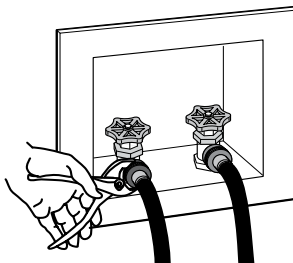

⚠ AVERTISSEMENT

Cette machine sèche le linge par condensation. **Le condensateur utilise l'eau froide pour fonctionner.** Si de l'eau chaude ou même tiède arrive à la vanne « C », la sècheuse ne fonctionnera pas et des pièces de la laveuse pourraient être endommagées.

BRANCHEMENT DE L'ADAPTATEUR EN Y

Si vous n'avez qu'un robinet, vous pouvez acheter un « adaptateur en Y » dans une quincaillerie pour brancher la laveuse comme indiqué ci-dessous.

REMARQUE: Veillez à ce que seule l'eau froide soit ouverte quand vous utilisez la fonction sècheuse.

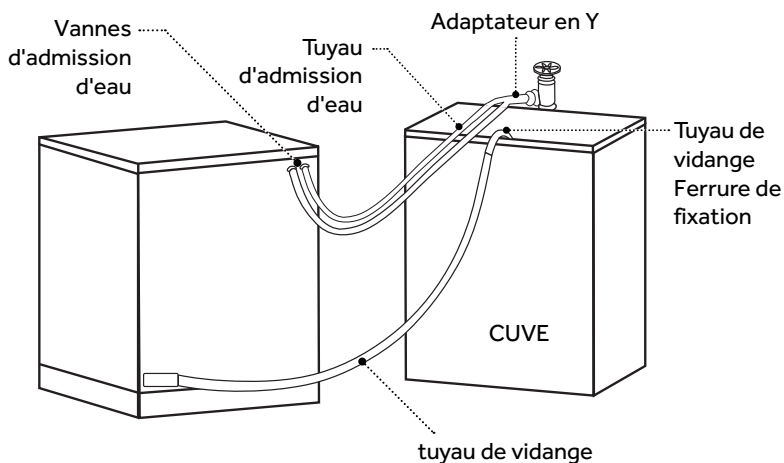

EXIGENCES CONCERNANT L'ALIMENTATION ÉLECTRIQUE

⚠ AVERTISSEMENT

La laveuse doit être branchée sur une source d'alimentation électrique en CA correctement mise à la terre, de 120 V, 60 Hz, avec fusible de 15 A. Il est recommandé d'utiliser un fusible à retardement ou un disjoncteur.

- Si la source d'alimentation électrique ne satisfait pas aux conditions ci-dessus, adressez-vous à un électricien qualifié.

⚠ AVERTISSEMENT

Cet appareil doit être mis à la terre. En cas de court-circuit, la mise à la terre réduit le risque de choc électrique en fournissant un conducteur par où s'échappera le courant électrique.

- La laveuse est équipée d'un cordon d'alimentation à trois broches. Ne coupez pas, ne supprimez pas la broche de mise à la terre du cordon d'alimentation.
- Le cordon doit être branché à une prise murale tripolaire mise à la terre conformément aux codes et aux ordonnances en vigueur localement. En l'absence de prise murale disponible, adressez-vous à un électricien qualifié qui en installera une.
- N'utilisez pas d'adaptateur à trois broches.

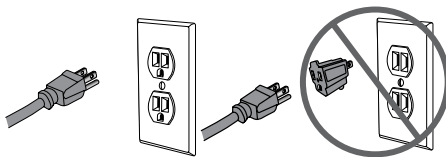

- Si vous ignorez si la prise est correctement mise à la terre, adressez-vous à un électricien qualifié.
- N'utilisez pas de rallonge électrique.

MISE EN PLACE ET MISE DE NIVEAU DE LA LAVEUSE

IMPORTANT: Le tambour de cette laveuse tournant à très grande vitesse, jusqu'à 1 000 tours/minute, la laveuse doit reposer sur une surface solide pour limiter les vibrations, le bruit et les déplacements inopportuns. Cette laveuse est dotée de quatre pieds réglables pour compenser les inégalités du sol.

1. Mettez la laveuse en place là où elle sera utilisée.
2. Mettez la laveuse de niveau, latéralement et d'avant en arrière. Vérifiez que les quatre pieds reposent fermement sur le sol et que la laveuse reste bien en place.
3. Les pieds de mise de niveau sont réglables en les faisant tourner dans le sens horaire pour les étendre (monter la laveuse) ou antihoraire pour les rétracter (descendre la laveuse).
4. Quand la laveuse est de niveau, utilisez une clé pour bien serrer les quatre contre-écrous contre le fond du coffre de la laveuse.

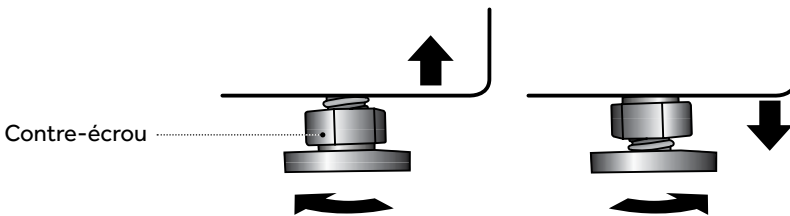

⚠ AVERTISSEMENT

Ne remplacez pas les pieds réglables en hauteur par des roulettes.

TABLEAU DE COMMANDE ET FONCTIONNALITÉS

TABLEAU DE COMMANDE

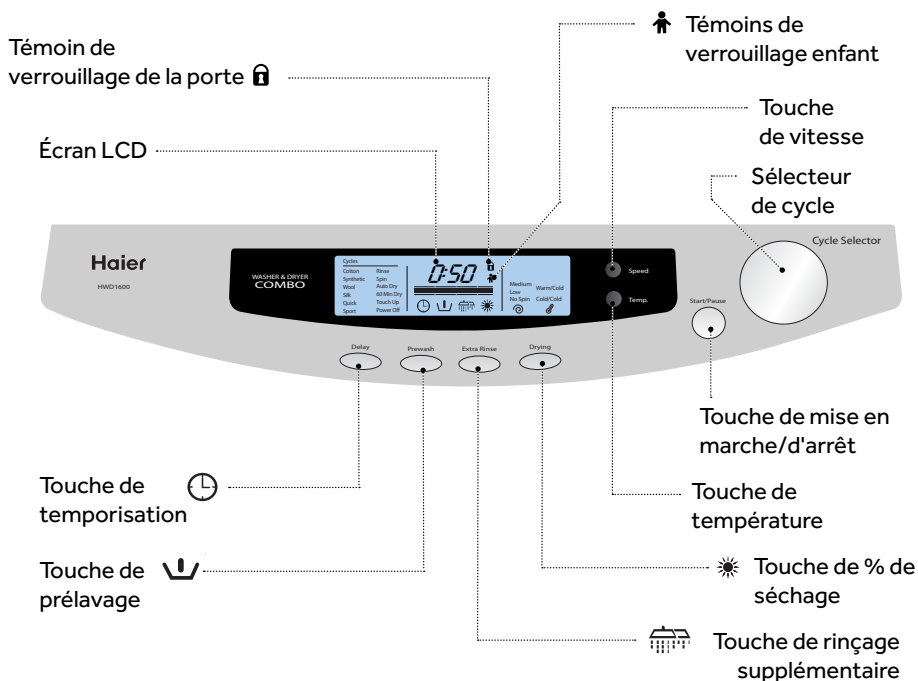

SÉLECTEUR DE CYCLE

Il est possible de tourner le bouton dans un sens ou dans l'autre pour mettre en marche la laveuse et choisir un cycle de lavage ou de séchage. Le cycle sélectionné clignote sur l'écran LCD. La rotation jusqu'à « Power Off / Hors tension » arrête immédiatement la laveuse.

TOUCHE DE MISE EN MARCHÉ/D'ARRÊT

Appuyez sur ce bouton pour démarrer un cycle. Une fois le cycle démarré, l'écran LCD n'affiche plus que le cycle et les paramètres sélectionnés. Une deuxième pression sur cette touche interrompt le cycle en cours; l'affichage de la durée clignote. Pendant la pause, il est possible de modifier les paramètres et les options, cependant il est impossible de changer le cycle initial. Une autre pression sur cette touche relance le cycle en cours. Si l'option « Séchage » a été sélectionnée, la laveuse commence le séchage immédiatement après avoir terminé le cycle de lavage.

REMARQUE: Il est possible de modifier à tout moment un cycle de fonctionnement en tournant le bouton de sélection du cycle sur « Power Off/Hors tension ». Bien que l'affichage soit verrouillé sur le cycle de fonctionnement, lorsqu'on tourne le bouton, l'écran fait clignoter la nouvelle position du sélecteur.

TOUCHE DE VITESSE

Utilisez ce bouton pour sélectionner une vitesse d'essorage. Les choix disponibles varient en fonction du cycle. Le paramètre cible clignote pendant le processus de sélection.

TOUCHE DE TEMPÉRATURE

Utilisez cette touche pour sélectionner les températures de lavage et de rinçage. Les choix disponibles varient selon le cycle. Le paramètre cible clignote pendant le processus de sélection.

TOUCHE DE SÉCHAGE ☀

Sélectionnez cette option pour ajouter automatiquement un cycle de séchage de 2 heures aux cycles de lavage Cotton ou Synthétique. Une icône représentant un soleil s'affiche sur l'écran LCD pour signaler l'activation du cycle de séchage. Appuyez de nouveau sur cette touche pour désélectionner le cycle de séchage.

AVERTISSEMENT

Ne tentez pas de sécher une pleine charge de lavage.
Une demi-charge constitue un maximum pour tous les cycles de séchage.

TOUCHE DE RINÇAGE SUPPLÉMENTAIRE

Sélectionnez cette option pour ajouter un second rinçage à un cycle de lavage normal. L'icône de rinçage supplémentaire s'affiche sur l'écran LCD pour indiquer la sélection de cette option. Lorsque cette option est sélectionnée, l'adoucissant est distribué pendant le second rinçage.

BOUTON DE PRÉLAVAGE

Sélectionnez cette option pour ajouter une phase de lavage supplémentaire à un cycle de lavage normal. L'icône correspondante affichée à l'écran indique que l'option de prélavage a été sélectionnée. Pendant la phase de prélavage, le détergent est dilué depuis le compartiment de droite du distributeur et l'icône de prélavage clignote. L'icône disparaît de l'écran à la fin de cette phase.

REMARQUE: Utilisez du détergent HE pour l'option de prélavage.

TOUCHE DE TEMPORISATION

Sélectionnez cette option pour retarder le démarrage du cycle de lavage. L'appui sur cette touche augmente le délai par incréments de 30 minutes, jusqu'à un maximum de 24 heures. Après avoir atteint le maximum de 24 heures, l'appui suivant sur la touche désélectionne cette option. Sinon, une icône représentant une horloge et le délai de temporisation s'affichent sur l'écran LCD. Après avoir choisi cette option, vous devez appuyer sur la touche « Démarrage/Arrêt » pour activer le démarrage différé. Après le démarrage, seul le cycle et les paramètres sélectionnés sont affichés de manière fixe, l'icône d'horloge clignote, et le délai est décompté par incréments d'1 minute.

REMARQUE: Il est possible d'annuler à tout moment un démarrage différé en tournant le bouton de sélection du cycle sur « Power Off/Hors tension ». Lorsque le bouton tourne, l'écran fait clignoter la nouvelle position du sélecteur même si la laveuse est verrouillée sur le cycle de fonctionnement.

ÉCRAN LCD

L'écran LCD affiche les cycles et paramètres disponibles, la durée estimée du cycle, les icônes des options actives, les témoins de verrouillage et une barre d'état. La barre d'état indique la durée approximative du cycle de fonctionnement. Un segment est affiché au début d'un cycle et tous les segments sont visibles à la fin. Le rétroéclairage de l'écran s'éteint automatiquement au bout de 2 minutes.

TÉMOIN DE VERROUILLAGE DE LA PORTE

La porte de la laveuse est automatiquement verrouillée pendant le fonctionnement. Un verrou s'affiche sur l'écran LCD. Si l'opération est interrompue, la porte est déverrouillée au bout d'une minute.

TÉMOINS DE VERROUILLAGE POUR LES ENFANTS

Après avoir démarré le laveur, appuyez simultanément sur les touches « Delay/Différé » et « Démarrage/Pause » pendant 3 secondes pour activer la fonction de verrouillage pour les enfants. L'icône d'un enfant s'affiche sur l'écran LCD. Cette fonction a pour but d'empêcher toute modification accidentelle sur la machine en fonctionnement. Pour l'annuler, appuyez de nouveau sur les touches « Delay/Différé » et « Démarrage/Pause » pendant 3 secondes. L'icône représentant un enfant disparaît de l'écran LCD.

REMARQUE: Cette fonction ne verrouille pas le bouton de sélection du cycle.

MÉMOIRE EN CAS DE COUPURE DE COURANT

Cette machine comporte une fonction de mémoire en cas de coupure de courant. En cas de coupure de courant ou si l'alimentation électrique est interrompue pendant un cycle de fonctionnement, les paramètres sont sauvegardés et le fonctionnement reprend au rétablissement de l'alimentation électrique.

DESCRIPTION DES CYCLES

COTTON (COTON):

Ce cycle est prévu pour les charges de vêtements de coton, de lin et de fibres mélangées normalement sales.

SYNTHETIC (SYNTHÉTIQUE):

Cycle de lavage plus court et d'essorage plus lent permet d'éviter le froissement des vêtements.

WOOL (LAINE):

Ce cycle est destiné au nettoyage doux des articles étiquetés Lavage à la main.

SILK (SOIE):

Ce cycle est destiné au lavage doux des vêtements délicats et de la lingerie avec des tissus transparents et un bord de dentelle.

QUICK (RAPIDE):

Ce cycle permet de laver les vêtements peu sales dont on a besoin rapidement.

SPORT (SPORT):

Ce cycle est destiné au spandex, aux tissus élastiques et aux tricots hautes performances souvent utilisés dans les vêtements de sport.

RINSE (RINÇAGE):

Ce cycle est utile pour supprimer le froissage, rincer l'excédent de détergent et rafraîchir les vêtements propres.

SPIN (ESSORAGE):

Ce cycle est utile pour extraire l'eau des vêtements lavés à la main ou propres mais mouillés.

AUTO DRY (SÉCHAGE AUTO):

La durée du séchage est réglée par défaut sur 120 minutes. Cependant la durée du séchage varie en fonction du poids, de la taille des vêtements, du type de tissu, du degré d'humidité, etc.

60 MIN DRY (SÉCHAGE 60 MN):

Il s'agit d'un cycle de séchage de 60 minutes.

TOUCH UP (RETOUCHE):

Il s'agit d'un cycle de séchage de 30 minutes.

GUIDE DES CYCLES

REMARQUE: Pour protéger les vêtements, toutes les options et tous les paramètres ne sont pas disponibles pour tous les cycles. Les paramètres ombrés Vitesse et Temp. sont les sélections par défaut pour le cycle indiqué.

REMARQUE: Il est important de vérifier les instructions sur l'étiquette du vêtement pour sélectionner les paramètres de lavage qui conviennent. Des paramètres erronés pourraient endommager et décolorer les vêtements. Certains vêtements doivent être nettoyés à sec seulement.

CYCLE	TYPE DE TISSU	FONCTIONS	CHARGE MAX.	DURÉE ESTIMÉE*	VITESSE	TEMP	DÉLAI	PRÉLA-VAGE	RINÇAGE SUPPLÉ-MENTAIRE
Coton	Vêtements de coton, de lin et mélangés	Lavage	Complet	1:30	Max	Tiède/Froid	•	•	•
					Élevée	Chaud/Froid Chaud/Froid			
		Lavage et séchage combiné	Demi	3:30	Max	Tiède/Froid			
					Élevée	Chaud/Froid Chaud/Froid			
Synthé-tique	Infroissables et synthétiques	Lavage	Demi	0:58	Élevée	Tiède/Froid	•	•	•
		Lavage et séchage combiné	Demi	2:58	Moyenne Basse Sans essorage	Tiède/Froid Froid/Froid			
Lainage	Lavage main	Lavage	Quart	0:50	Moyenne	Tiède/Froid	•	•	•
					Basse Sans essorage	Froid/Froid			
Soie	Lingerie, tissus transparents	Lavage	Quart	0:50	Basse	Tiède/Froid	•	•	•
					Sans essorage	Froid/Froid			
Rapide	Vêtements peu sales	Lavage	Demi	0:29	Max	Tiède/Froid	•		
					Élevée Moyenne Basse Sans essorage	Tiède/Froid Froid/Froid			
		Lavage et séchage combiné	Demi	2:29	Max	Tiède/Froid			
					Élevée	Tiède/Froid Froid/Froid			
Sport	Spandex, tissus élastiques, et tricotés hautes performances	Lavage	Demi	0:25	Max	Tiède/Froid	•		
					Élevée Moyenne Basse Sans essorage	Tiède/Froid Froid/Froid			
Rinçage	Tous vêtements propres	Rinçage & essorage	Demi	0:22	Max	Froid/Froid	•		•
					Élevée Moyenne Basse Sans essorage				
Essorage	Nettoyage Trempe vêtements mouillés	Essorage seul	Demi	0:09	Max		•		
					Élevée Moyenne Basse				
Séchage automatique	Cotons, lins et synthétiques	Séchage	Demi	2:00					
Séchage 60 mn.	Cotons, lins et synthétiques	Séchage	Demi	1:00					
Retouche	Cotons, lins et synthétiques	Séchage	Quart	0:30					

INSTRUCTIONS D'UTILISATION

AVERTISSEMENT

Afin de réduire les risques d'incendie, de choc électrique ou de blessures, lisez les **MESURES DE SÉCURITÉ IMPORTANTES** avant d'utiliser cet appareil.

DÉMARRAGE

1. Tournez le bouton de sélection du cycle pour mettre la laveuse sous tension et allumer l'écran LCD.
2. Continuez à tourner le bouton jusqu'au cycle de lavage voulu. Le cycle sélectionné clignote sur l'écran LCD.
3. Les températures de lavage/rinçage et la vitesse d'essorage présélectionnées clignotent également sur l'écran LCD. Appuyez sur les touches Vitesse et Temp pour modifier les paramètres.
4. Sélectionnez parmi les options disponibles : Temporisation, Prélavage, Rinçage supplémentaire et Séchage.
5. Appuyez sur le bouton « Démarrage/Pause » pour confirmer toutes les sélection et commencer immédiatement le cycle sélectionné ou lancer le décompte du démarrage différé.

MÉTHODES DE LAVAGE

TRI ET PRÉPARATION

- Séparez les couleurs blanches, foncées, claires et les vêtements qui ne sont pas grand-teint.
- Séparez les articles qui feutrent (flanelle, polaire et serviettes) de ceux qui ramassent le feutre (tricot, velours côtelé et tissus synthétiques).
- Triez par type de tissu (cotons, sans repassage et délicats) et par degré de salissure.
- Fermez les fermetures à glissière, les boutons-pressions et les crochets.
- Videz les poches et retournez-les.
- Retirez les épingles ou tout autre objet tranchant des vêtements pour éviter d'égratigner les pièces internes.
- Réparez les coutures défectueuses et les petites déchirures.
- Pré-nettoyez les salissures, taches, et zones très sales.

CHARGEMENT

- Chargez les articles sans tasser; ne placez pas d'article plié dans la laveuse.
- Ne surchargez pas la laveuse.
- Fermez bien la porte après avoir chargé les vêtements. Veillez à ce que les vêtements ne soient pas coincés par le panier.

AVERTISSEMENT

Si vous avez l'intention d'utiliser l'**option de séchage**, ne chargez la laveuse qu'à moitié. **Ne la remplissez pas complètement avec la charge.** Les vêtements doivent avoir la place de culbuter librement dans le tambour.

USAGE DU DISTRIBUTEUR

Le tiroir distributeur se trouve dans le coin supérieur gauche de la laveuse. Ouvrez le tiroir en le sortant d'équerre. Il présente trois compartiments distincts pour le détergent et l'adoucissant pour le linge.

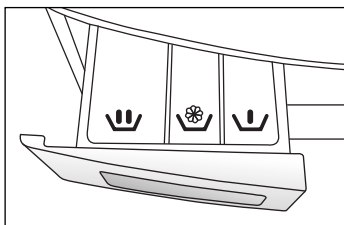

N'utilisez qu'un détergent Haute Efficacité (HE).

COMPARTIMENT DE PRÉLAVAGE

Si l'option « Prélavage » est sélectionnée, n'utilisez que du détergent HE en poudre dans les deux compartiments de prélavage et de lavage. Le compartiment sera rincé par l'eau pendant le prélavage.

AVERTISSEMENT

Un détergent liquide versé dans le compartiment de lavage principal coule immédiatement dans le tambour de lavage et est utilisé pendant le prélavage.

COMPARTIMENT DE LAVAGE PRINCIPAL

N'utilisez que du détergent HE en poudre si l'option « Prélavage » est sélectionnée, sinon, vous pouvez utiliser un détergent HE liquide. Le compartiment sera rincé par l'eau pendant le cycle de lavage.

COMPARTIMENT POUR L'ADOUCCISSANT

Utilisez l'adoucissant liquide recommandé par le fabricant. Cependant ne dépassez pas le repère de remplissage maximal du compartiment. C'est nécessaire pour garantir le vidage complet lors du dernier rinçage et pour éviter tout débordement dans le tiroir distributeur.

AVERTISSEMENT

Le distributeur est conçu pour ne fonctionner qu'avec un adoucissant liquide. N'utilisez pas d'adoucissant en poudre ; il colmaterait le distributeur en ne se dissolvant pas complètement.

DÉTERGENT

N'utilisez qu'un détergent Haute Efficacité (HE). Les ingrédients des détergents HE sont spécialement formulés pour éviter les problèmes provoqués par une mousse trop abondante. Une mousse trop abondante empêche le rinçage complet des résidus de détergents sur les vêtements. Les performances de la laveuse sont réduites par l'accumulation de savon; elle peut être endommagée si la mousse pénètre dans certaines zones de la machine telles que le compartiment de condensation de la sècheuse.



⚠ AVERTISSEMENT

N'utilisez que du détergent HE **en poudre** en cas d'utilisation des deux compartiments de Prélavage et de Lavage. Le détergent liquide coule immédiatement dans le tambour et le contenu des deux compartiments serait utilisé par le seul programme de prélavage.

REMARQUE: La quantité appropriée de détergent dépend du volume de la charge, du degré de salissure des vêtements et de la douceur de l'eau fournie à la laveuse.

MÉTHODES DE SÉCHAGE

TRI ET CHARGEMENT DES VÊTEMENTS

- Séparez les tissus lourds des tissus légers.
- Séparez les articles qui feutrent (flanelle, polaire et serviettes) de ceux qui ramassent le feutre (tricot, velours côtelé et tissus synthétiques).
- Triez par type de tissu (cotons, tissus sans repassage et tissus délicats)
- Les articles sans repassage doivent être séchés ensemble en laissant assez de place pour qu'ils basculent librement. Retirez rapidement les vêtements de la sècheuse et pliez-les ou suspendez-les immédiatement.

⚠ AVERTISSEMENT

Pour réduire les risques d'incendie, ne séchez pas d'articles contenant du caoutchouc mousse ou des matériaux similaires à base de caoutchouc.

⚠ AVERTISSEMENT

Chargez la machine avec une demi-charge de vêtements. Ne remplissez pas complètement le tambour avec la charge. Les vêtements doivent avoir la place de culbuter librement dans le tambour.

AVERTISSEMENT

Avant de le nettoyer, débranchez toujours l'appareil pour éviter les chocs électriques. Le non respect de cet avertissement peut entraîner la mort ou des blessures. Avant d'utiliser des produits nettoyants, lisez et respectez toujours les instructions et avertissements du fabricant pour éviter de vous blesser ou d'endommager le produit.

NETTOYAGE ET ENTRETIEN

- Nettoyez le tableau de commande avec un linge humide ou avec de l'eau savonneuse.
- Pour éviter tout dommage à la finition de l'armoire de lavage, essuyez l'armoire au besoin. Si vous renversez de l'adoucissant, du javellisant ou du détergent liquide ou en poudre, essuyez l'armoire immédiatement pour éviter d'endommager la finition.
- N'utiliser aucun abrasif, produit chimique fort, ammoniac, produit à blanchir au chlore, détergent concentré, solvant ou tampon à récurer métallique. Certains de ces produits chimiques peuvent se dissoudre et endommager ou décolorer votre appareil.
- Le compartiment distributeur à détergent comporte un récipient amovible. Avec le temps, ce compartiment peut accumuler du détergent séché, de la saleté et des débris. Vous devez enlever ce récipient, puis le rincer dans un évier ou enlever les débris avec une brosse douce.

NETTOYAGE DU FILTRE À BOUTONS

Le filtre à boutons est destiné à retenir les petits objets tels que boutons ou pièces de monnaie, et les empêche d'endommager la machine.

1. Appuyez sur le levier de verrouillage pour faire basculer le panneau d'accès vers l'avant.
2. Tournez la trappe dans le sens antihoraire pour la déverrouiller et la déposer. Retirez les débris de la trappe et rincez-la pour la nettoyer.
3. Réinsérez la trappe et tournez dans le sens horaire pour la verrouiller en place. Refermez le panneau d'accès.

REMARQUE: Un peu d'eau va couler de la trappe. Utilisez une casserole creuse ou placez une serviette au sol avant de retirer la trappe à boutons.

REMARQUE: La trappe à boutons doit être nettoyée une fois par an.

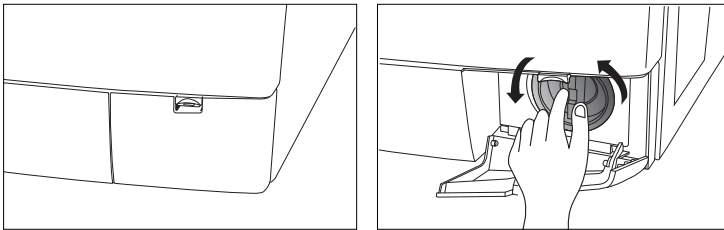

! AVERTISSEMENT

Faites attention en réinsérant la trappe. Veillez à ce qu'elle soit correctement installée et verrouillée pour éviter des fuites.

PRÉCAUTIONS À PRENDRE AVANT LES VACANCES

- Débranchez le cordon d'alimentation de la prise murale.
- Fermez les robinets d'arrivée d'eau. Ceci évite tout risque de dégât des eaux si les tuyaux se rompaient ou se débranchaient accidentellement.
- Asséchez le tambour de lavage et laissez la porte ouverte pour que l'humidité s'évapore pour empêcher l'apparition de moisissures et de mildiou.

PRÉCAUTIONS POUR LE DÉPLACEMENT OU L'ENTREPOSAGE

- Débranchez le cordon d'alimentation de la prise murale.
- Fermez les robinets d'arrivée d'eau.
- Débranchez les tuyaux d'eau et placez-les dans le bac de lavage.
- Retirez le tuyau de vidange de la descente de vidange et replacez-le dans les fixations à l'arrière de la laveuse.
- Rétractez les pieds réglables. Desserrez les écrous au maximum et vissez à fond les pieds dans le boîtier.
- Réinstallez la quincaillerie de transport comme indiqué ci-dessous. Installez le support de transport avec les quatre vis d'origine, avant d'insérer le boulon de transport supérieur.

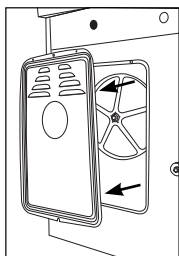

Retirez la plaque arrière

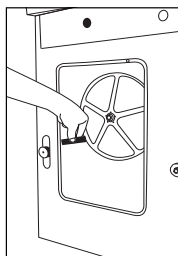

Mettez en place les entretoises de caoutchouc

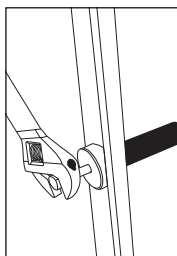

Insérez les boulons et serrez avec une clé

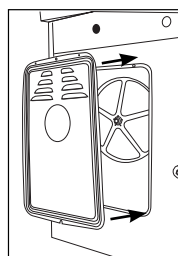

Réinstallez la plaque arrière

DÉPANNAGE

BRUITS NORMAUX PENDANT LE FONCTIONNEMENT

Les bruits suivants sont normalement entendus pendant que la laveuse fonctionne :

- Bruits de culbutage : C'est un bruit normal car les vêtements mouillés et lourds sont continuellement secoués dans la laveuse.
- Bruit d'air soufflant : Cela se produit quand le panier de la laveuse tourne à un régime très élevé.
- Le démarrage et l'arrêt des cycles de lavage et de rinçage produiront également des clics et des bruits de jets et d'éclaboussement d'eau.
- Un bruit de fonctionnement de la pompe de vidange, lorsque l'eau sale est vidangée.

DÉPANNAGE

PROBLÈME	CAUSES POSSIBLES	SOLUTION POSSIBLE
La laveuse/ sècheuse ne démarre pas	L'appareil n'est pas branché correctement.	Branchez correctement la fiche dans la prise murale.
Le cycle de lavage/ séchage ne démarre pas	A. La porte n'a pas été fermée correctement. B. Le départ différé a été sélectionné.	A. Fermez la porte et réessayez. B. Annulez le départ différé.
La laveuse ne se remplit pas d'eau	A. Le tuyau d'admission d'eau n'est pas branché au robinet. B. Le robinet d'eau n'est pas ouvert. C. Il faut peut être ouvrir plus le robinet ou la vanne. D. L'eau n'arrive pas à la maison ou la pression d'eau est trop basse.	A. Voir « installation » (p 12-13) B. Ouvrez le robinet d'eau. C. Vérifiez que les tuyaux d'eau ne soient pas pincés, tordus ou emmêlés. D. Vérifiez à un autre robinet de la maison que la pression d'eau soit suffisante.
Il y a de l'eau sur le sol	A. La fuite d'eau peut être provoquée par un tuyau de vidange ou d'admission d'eau mal branché. B. Le bac ou la descente de vidange est peut-être colmaté ou se vide lentement. C. Vous avez peut-être utilisé un détergent inadapté ou en trop grande quantité.	A. Vérifiez tous les branchements. B. Vérifiez la plomberie ou consultez un plombier professionnel. C. Veillez à n'utiliser qu'un détergent HE (Haute efficacité).
L'eau n'est pas vidangée de la laveuse	A. C'est peut-être dû à l'installation du tuyau de vidange. La ferrure de support du tuyau de vidange doit s'enrouler par-dessus le bord du bac à laver ou dans la descente de vidange à une hauteur comprise entre 2 pi. 6 po. et 3 pi. 3 po. B. La trappe à boutons est peut-être pleine.	A. Vérifiez que l'extrémité du tuyau ne soit pas immergée dans l'eau. B. Vérifiez que la trappe à boutons soit propre et non poussiéreuse.

PROBLÈME	CAUSES POSSIBLES	SOLUTION POSSIBLE
La laveuse/ sècheuse fait du bruit	<p>A. Le tambour n'a pas été correctement débloqué lors de l'installation.</p> <p>B. Des pièces, de la monnaie, des boutons et d'autres objets lourds sont restés dans les poches.</p> <p>C. Les pieds n'ont pas été réglés.</p> <p>D. La charge de la laveuse est peut-être déséquilibrée et doit être rééquilibrée.</p>	<p>A. Retirez les boulons de transport [voir « installation »] (p 10)</p> <p>B. N'oubliez pas de vider les poches avant de charger la machine.</p> <p>C. Vérifiez le niveau de l'appareil.</p> <p>D. Répartissez également la charge dans le tambour de lavage.</p>
Les résultats du lavage ne sont pas satisfaisants	<p>A. Les vêtements sont trop fripés. Cela est dû à un mauvais tri, à une surcharge ou à des lavages répétés dans l'eau trop chaude.</p> <p>B. Résidus de savon. Le détergent ne se dissout peut-être pas dans l'eau.</p> <p>C. Taches sur les vêtements. Cela peut être dû à une mauvaise utilisation de l'assouplissant.</p> <p>D. Les vêtements sont grisâtres ou jaunâtres : vous n'avez pas utilisé suffisamment de détergent pour une grosse charge.</p> <p>E. Les vêtements sont déchirés et troués/présentent une usure excessive : Des objets coupants tels que des épingles ou des boucles de ceinture ont été oubliés dans les poches des vêtements.</p> <p>F. Trop de mousse ou mauvaises performances de nettoyage.</p>	<p>A. Éviter de surcharger et refaites le tri des vêtements à laver. Ne mélangez pas des vêtements lourds tels que des vêtements de travail, et des vêtements légers tels que des blouses, chemises légères et articles délicats. Vous devriez peut-être laver à l'eau tiède ou à l'eau froide.</p> <p>B. Vérifiez la température de l'eau Utilisez moins de détergent.</p> <p>C. Lisez les instructions de l'emballage du détergent et suivez les indications pour l'utilisation de l'adoucissant.</p> <p>D. Vous devrez peut-être ajouter du détergent à la charge.</p> <p>E. Retirez les petits objets tranchants avant le lavage. Fermez les ceintures, les fermetures à glissière, les boutons-pressions métalliques, etc.</p> <p>F. Utilisez du détergent HE</p>
La sècheuse fonctionne mais ne sèche pas les vêtements	<p>A. L'appareil est peut-être surchargé.</p> <p>B. La charge de la sècheuse doit être retriée.</p> <p>C. Le séchage est irrégulier.</p> <p>D. L'arrivée d'eau n'est pas correctement branchée (courant avec un adaptateur en Y).</p>	<p>A. Le tambour de la sècheuse doit être à moitié plein pour le cycle de séchage. Ceci permet aux vêtements de basculer.</p> <p>B. Il se peut que des vêtements lourds doivent être séparés des vêtements réguliers.</p> <p>C. Les vêtements dans la sècheuse devront peut-être être de nouveau triés.</p> <p>D. Veillez à ce que seule l'arrivée d'eau froide soit ouverte [voir « raccordement d'eau »] [p 13]</p>

CODES D'ERREUR

CODE D'ERREUR	PROBLÈME	ACTION À ENTREPRENDRE	SOLUTION
Err1	Impossible de verrouiller la porte après 20 s	Arrêt du fonctionnement	Entretien nécessaire
Err2	La laveuse ne peut pas vidanger l'eau dans un délai de 4 minutes	Arrêt du fonctionnement	Dégagez la pompe. Entretien nécessaire
Err5	Le niveau d'eau sélectionné n'a pas été atteint après 8 minutes	Arrêt du fonctionnement	Vérifiez la plomberie et le branchement des tuyaux d'admission d'eau. Entretien nécessaire
Err7	Le signal de suivi ne change pas dans les 8 minutes pendant le fonctionnement du moteur.	Arrêt du fonctionnement	Entretien nécessaire
Err8	L'eau est au-dessus du niveau d'alerte.	Arrêt du fonctionnement	Entretien nécessaire
Err9	Problème du circuit de détection de la sècheuse	Arrêt du fonctionnement	Entretien nécessaire
Err10	Problème du circuit de détection du niveau d'eau	Arrêt du fonctionnement	Entretien nécessaire
Err12	L'eau n'a pas été vidangée complètement pendant le cycle d'essorage.	Arrêt du fonctionnement	Vérifiez l'installation du tuyau de vidange. L'extrémité du tuyau de vidange est peut-être trop haute, bloquée ou submergée dans l'eau.
Err13	Anomalie du chauffage ou du moteur du ventilateur de chauffage.	Arrêt du fonctionnement	Entretien nécessaire
Unb	Charge déséquilibrée	Essorez à faible vitesse et annulez le séchage.	Répartissez également la charge dans le tambour de lavage.

AVANT D'APPELER POUR UNE RÉPARATION

SI RIEN DE CE QUI PRÉCÈDE NE RÉSOUD LE PROBLÈME, ADRESSEZ-VOUS À UN TECHNICIEN QUALIFIÉ. N'ESSEYER PAS DE RÉGLER OU DE RÉPARER L'APPAREIL VOUS-MÊME.

IMPORTANT

NE RETOURNEZ PAS CE PRODUIT CHEZ LE DÉTAILLANT.

En cas de problème avec ce produit, veuillez contacter le service des consommateurs « Haier Customer Satisfaction Center » au 1-877-337-3639.

UNE PREUVE D'ACHAT DATÉE, LE NUMÉRO DE MODÈLE ET LE NUMÉRO DE SÉRIE SONT REQUIS POUR OBTENIR DU SERVICE EN VERTU DE LA GARANTIE.



GARANTIE LIMITÉE

ENTRETIEN À DOMICILE

GARANTIE D'UNE ANNÉE COMPLÈTE

Pendant 12 mois à partir de la date d'achat initiale, Haier réparera ou remplacera gratuitement, incluant la main-d'œuvre, toute pièce défectueuse en raison d'un vice de matériau ou de fabrication.

GARANTIE LIMITÉE

Après un an suivant la date d'achat originale, Haier fournira gratuitement une pièce, comme indiqué ci-dessous, pour remplacer ladite pièce défectueuse en raison d'un vice de matériau ou de fabrication. Haier est entièrement responsable du coût de la pièce. Tous les autres coûts tels que la main-d'œuvre, les frais d'expéditions, etc. sont à la charge du propriétaire.

De la deuxième à la cinquième année

Haier fournirait le caisson si celui-ci était percé par la rouille.

De la deuxième à la dixième année

Haier fournirait le tambour de lavage intérieur en acier inoxydable.

REMARQUE: Cette garantie commence à la date d'achat de l'article et le reçu de caisse original doit être présenté au représentant de service autorisé avant que les réparations en vertu de la garantie soient effectuées.

Exceptions: Garantie pour usage commercial ou locatif.

90 jours pour la main-d'œuvre à partir de la date d'achat originale; 90 jours pour les pièces à partir de la date d'achat originale. Aucune autre garantie ne s'applique.

POUR LE SERVICE EN VERTU DE LA GARANTIE

Contactez le centre de service autorisé le plus proche de chez vous. Tout service doit être effectué par un centre de service autorisé Haier. Pour obtenir le nom et le numéro de téléphone du centre de service autorisé le plus près de chez vous, veuillez téléphoner au 1-877-337-3639.

Avant d'appeler, veuillez avoir en main les renseignements suivants :

Le numéro de modèle et le numéro de série de votre appareil. Le nom et l'adresse du vendeur ou vous avez acheté l'appareil et la date d'achat. Une description claire du problème. Une preuve d'achat (reçu de caisse).

Cette garantie couvre les appareils de la zone continentale des États-Unis, de Porto Rico et du Canada. Ce qui n'est pas couvert par cette garantie :

Le remplacement ou la réparation des fusibles, de disjoncteurs, du câblage ou de la plomberie.

Un produit dont le numéro de série original a été supprimé ou altéré.

Tous les frais de service qui ne sont pas expressément définis comme normaux tels qu'un service normal ou des heures normales.

Les dommages aux vêtements.

Le dommage survenant pendant l'expédition.

Le dommage causé par une mauvaise installation ou un mauvais entretien.

Les dommages résultant d'une mauvaise utilisation, d'un abus, d'un accident, d'un incendie, d'une inondation ou d'une catastrophe naturelle.

Les dommages résultant du service par quelqu'un d'autre qu'un vendeur ou un technicien d'un centre de service autorisé Haier.

Les dommages résultant d'un courant, d'une tension ou d'une alimentation électrique incorrects. Les dommages résultant de toute modification, altération ou ajustement du produit non autorisé par Haier.

L'ajustement des commandes faites par le consommateur tel que décrit dans le guide de l'utilisateur.

Les tuyaux, les poignées, le filtre à feutre et toutes les pièces, accessoires et pièces jetables.

La main-d'œuvre, le transport du service et les frais d'expédition pour l'enlèvement et le remplacement des pièces défectueuses au-delà de la période initiale de 12 mois.

Les dommages autres que ceux causés par une utilisation domestique normale.

Tous frais de transport et d'expédition.

CETTE GARANTIE LIMITÉE EST DONNÉE EN GUISE ET LIEU DE TOUTE AUTRE GARANTIE, EXPRESSE OU COMPRENANT LES GARANTIES DE VALEUR MARCHANDE ET D'ADAPTATION À UN USAGE PARTICULIER.

Le recours offert dans cette garantie est exclusif et est accordé en remplacement de tout autre recours.

la garantie ne couvre pas les dommages accessoires ou indirects. Par conséquent, les limitations précédentes peuvent ne pas s'appliquer à vous. certains États ne permettent pas de limites concernant la durée d'une garantie implicite, alors les limites susmentionnées ne s'appliquent peut-être pas à vous. cette garantie vous accorde des droits légaux précis, et vous pourriez avoir d'autres droits qui varient d'un État à l'autre.

Haier America
New York, NY 10018

ÍNDICE

INSTRUCCIONES IMPORTANTES DE SEGURIDAD	2-5
Antes del primer uso.....	2
Precauciones de seguridad durante la instalación.....	2-3
Precauciones de seguridad generales	3-4
PARTES Y CARACTERÍSTICAS	6-7
Parte frontal de la unidad.....	6
Parte trasera de la unidad.....	7
INSTRUCCIONES DE INSTALACIÓN	8-15
Instalación de la lavadora.....	8
Herramientas necesarias	8
Partes incluidas	8
Requisitos de ubicación	9
Dimensiones de la unidad y espacios	9
Cómo desempacar el electrodoméstico	10
Conexión de desagüe	11
Conexión para el agua.....	12-13
Requisitos eléctricos.....	14
Colocación y nivelación de la lavadora	15
PANEL DE CONTROL Y FUNCIONES	16-21
Panel de control	16-19
Cajón dispensador	19
Descripciones de los ciclos	20-21
Guía para los ciclos.....	20-21
INSTRUCCIONES DE FUNCIONAMIENTO	22-25
Para comenzar.....	22
Métodos de lavado.....	23-25
Métodos de secado.....	25
GUÍA DE CUIDADO Y LIMPIEZA	26-28
Limpieza y mantenimiento	26-27
Precauciones durante las vacaciones.....	27
Precauciones para mudanzas y almacenamiento	28
SOLUCIÓN DE PROBLEMAS	29-32
Códigos de error	31
Servicio al cliente	32
GARANTÍA LIMITADA	33

INSTRUCCIONES IMPORTANTES DE SEGURIDAD

ANTES DEL PRIMER USO

ADVERTENCIA

A fin de disminuir el riesgo de incendio, descarga eléctrica o lesión física al usar el electrodoméstico, siga precauciones básicas, como las que se mencionan a continuación:

- Lea todas las instrucciones antes de usar el electrodoméstico.
- Utilice este electrodoméstico solamente para lo que fue diseñado, según se describe en esta guía de uso y cuidado.
- No use este electrodoméstico para lavado comercial de prendas.
- Si el calentador de agua no se ha utilizado en más de 2 semanas, se puede producir gas hidrógeno. Este puede ser explosivo en ciertas condiciones. Si este es el caso, antes de utilizar este electrodoméstico abra todas las llaves de agua caliente y deje correr el agua unos minutos. Esto permitirá que escape el hidrógeno atrapado. Durante este procedimiento, no encienda el electrodoméstico, no fume, no encienda cerillos/encendedores ni encienda flamas para evitar accidentes, ya que el gas hidrógeno es inflamable y puede provocar una explosión.

PRECAUCIONES DE SEGURIDAD DURANTE LA INSTALACIÓN

DANGER

Existe el riesgo de que los niños queden atrapados. Antes de desechar su electrodoméstico viejo, quítele la puerta para que los niños no puedan quedar encerrados en el interior fácilmente.

- Antes de utilizar este electrodoméstico, debe instalarse adecuadamente de conformidad con las instrucciones de instalación.
- No ponga a funcionar el electrodoméstico cuando le falten partes o estén rotas.

- No ponga a funcionar este electrodoméstico hasta que todos los paneles de cierre estén adecuadamente en su lugar.
- Este electrodoméstico debe conectarse a un tomacorriente eléctrico adecuado con el suministro eléctrico correcto.
- Asegúrese de realizar las conexiones a tierra adecuadas para disminuir el riesgo de descarga e incendio. **NO CORTE NI QUILTE EL ENCHUFE DE CONEXIÓN A TIERRA.** Si no tiene un tomacorriente eléctrico de tres clavijas en la pared, pídale a un electricista certificado que le instale el tomacorriente adecuado, el cual **DEBE** conectarse a tierra apropiadamente.

PRECAUCIONES DE SEGURIDAD GENERALES

- Utilice únicamente los detergentes o suavizantes recomendados para este electrodoméstico y guárdelos lejos del alcance de los niños.
- Nunca jale el cable de suministro eléctrico para desconectar el electrodoméstico. Siempre tome la clavija con firmeza y júlela en línea recta del tomacorriente.
- Cambie inmediatamente los cables de suministro eléctrico desgastados y las clavijas/tomacorrientes flojos.
- Desconecte el electrodoméstico antes de limpiarlo o hacer cualquier reparación.
- Si un electrodoméstico viejo ya no está en uso, le recomendamos quitarle la puerta. Esto reducirá la posibilidad de que represente un peligro para los niños.
- No ponga a funcionar el electrodoméstico en presencia de vapores explosivos.
- No coloque dentro del electrodoméstico objetos que hayan sido expuestos a aceites de cocina, ya que pueden provocar una reacción química que ocasionaría que una carga se incendiara.
- No use este electrodoméstico para lavar o secar prendas mojadas, sumergidas o lavadas con gasolina, solventes de limpieza en seco o alguna otra sustancia explosiva o inflamable que pudiera provocar ignición o explosión.

- Los paños o pedazos de tela que se usen para limpiar materiales inflamables o explosivos no se deben lavar en este electrodoméstico hasta haber eliminado todo rastro de este material, a fin de evitar accidentes.
- No añada ni mezcle ninguna sustancia inflamable o explosiva al ciclo de lavado.
- No haga alteraciones a los controles.
- Para reducir el riesgo de lesión no permita que los niños jueguen con este electrodoméstico ni en su interior. Es necesario supervisar a los niños atentamente cuando estén cerca del aparato y este se encuentre funcionando.
- No repare ni cambie ninguna de las partes del electrodoméstico ni intente realizar actividades de mantenimiento a menos que las instrucciones de reparación para el usuario lo recomienden específicamente, y usted tenga el conocimiento y las habilidades para seguirlas adecuadamente.
- No seque con calor artículos que contengan hule espuma o materiales de textura similar a este.

GUARDE ESTAS INSTRUCCIONES SÓLO PARA USO DOMÉSTICO

REGISTRO DEL PRODUCTO

Gracias por adquirir nuestro producto Haier. Este manual de fácil uso lo guiará para que aproveche al máximo su combo de lavadora y secadora.

Recuerde registrar el modelo y número de serie que se encuentran en la parte posterior de la unidad.

Número de modelo

Número de serie

Fecha de compra

Engrape el recibo al manual. Lo necesitará para recibir el servicio de garantía.

PARTES Y CARACTERÍSTICAS

PARTE FRONTAL DE LA UNIDAD



PARTE TRASERA DE LA UNIDAD

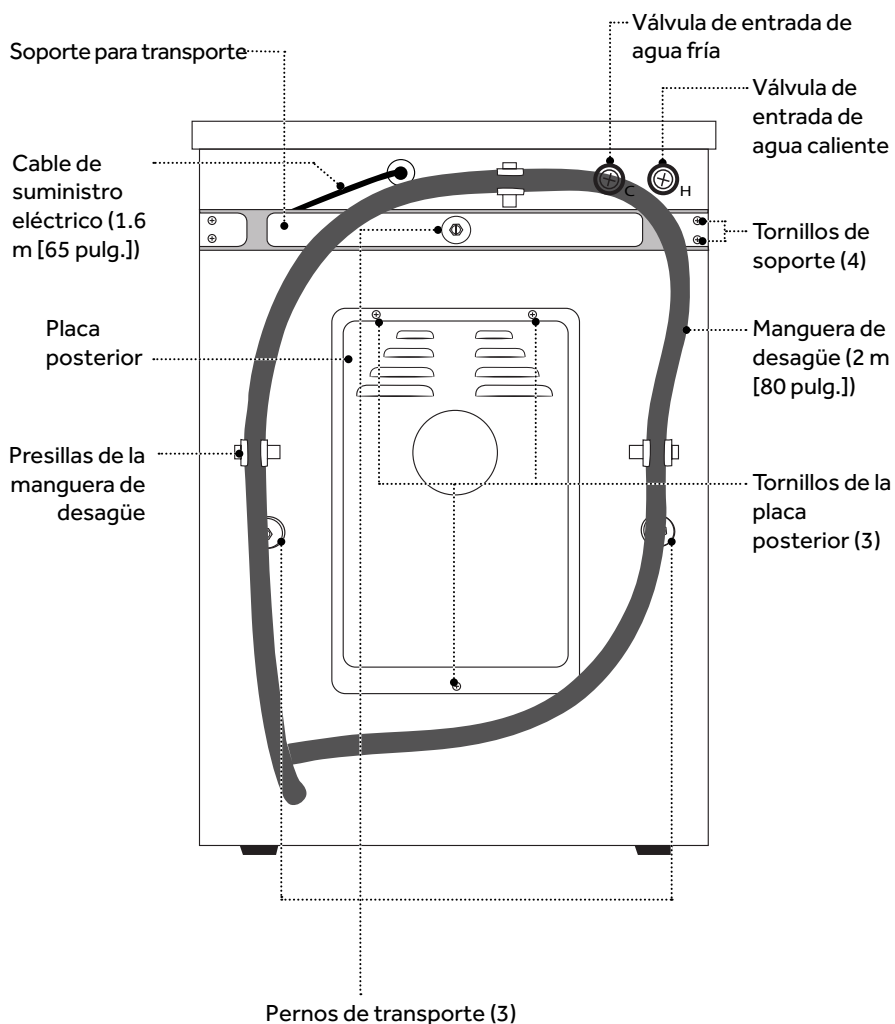

INSTRUCCIONES DE INSTALACIÓN

INSTALACIÓN DE LA LAVADORA

Recomendamos que sea un técnico calificado en aparatos electrodomésticos quien instale la lavadora nueva. Si cree que tiene las habilidades para instalarla, lea detenidamente las instrucciones de instalación antes de hacerlo.

⚠ PRECAUCIÓN

Si al finalizar los pasos no está seguro de que la lavadora haya quedado instalada adecuadamente, comuníquese con un técnico calificado en aparatos electrodomésticos.

⚠ ADVERTENCIA

Si acaba de recibir la lavadora y la temperatura exterior está bajo cero, no ponga a funcionar la lavadora hasta que esté a temperatura ambiente.

HERRAMIENTAS NECESARIAS

Debe contar con las siguientes herramientas para la instalación de la lavadora:

- Tijeras
- Cinta métrica
- Destornillador estándar.
- Guantes
- Pinzas
- Nivel
- Llave de tuercas.

PARTES INCLUIDAS

Mangueras de agua (2)
(las arandelas planas vienen instaladas previamente)

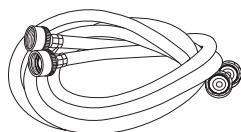

Tapones de plástico (3)
(se usan para tapar los orificios de los pernos de transporte)



Soporte para la manguera de desagüe

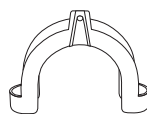

REQUISITOS DE UBICACIÓN

- La lavadora se debe instalar sobre un piso firme para reducir al mínimo la vibración durante el ciclo de centrifugado.
- El piso debe estar nivelado con una inclinación máxima de 25 mm (1 pulg.) debajo de la lavadora.
- El lugar adecuado es aquel que esté protegido de la luz directa del sol y de fuentes de calor como radiadores, calentadores de zoclo, electrodomésticos para cocinar, etc.
- No instale sobre alfombra.
- El lugar debe contar con un tomacorriente eléctrico con conexión a tierra ubicado a una distancia máxima de 1.2 m (4 pies) del cable de alimentación, en la parte posterior de la lavadora.
- Debe contar con llaves de agua caliente y fría a una distancia máxima de 0.9 m (3 pies) de las conexiones de agua caliente y fría de la lavadora.
- Un calentador de agua debe suministrar el agua caliente a una temperatura mínima de 49 °C (120 °F).
- La presión de agua debe ser de entre 20 y 100 psi (138 y 690 kPa).
- Este electrodoméstico debe funcionar a temperatura ambiente.
- No instale ni ponga a funcionar este electrodoméstico en un lugar donde la temperatura ambiente descienda a bajo cero.

DIMENSIONES DE LA UNIDAD Y ESPACIOS

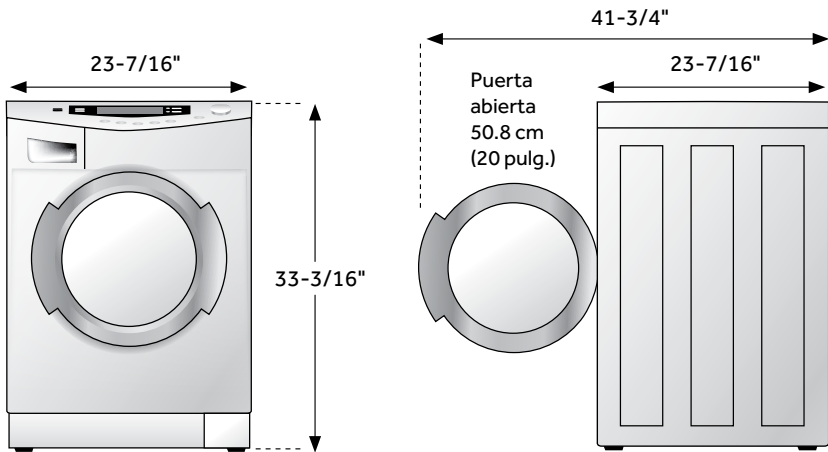

Vista desde el frente

Vista lateral

Espacios libres mínimos para la instalación/cantidad mínima de detergente		
	Nicho	Armario
Parte frontal	n/d	25 mm (1 pulg.)
Lados y parte posterior	25 mm (1 pulg.)	25 mm (1 pulg.)
Parte superior del control	n/d	n/d

CÓMO DESEMPACAR EL ELECTRODOMÉSTICO

Quite todos los materiales de empaque, incluida la base de espuma y toda la cinta adhesiva que sostiene los accesorios de la lavadora por dentro y por fuera.

NOTA: Es posible que encuentre pequeñas cantidades de agua dentro del empaque y dentro de la lavadora. Esto es normal debido a las pruebas de agua que se realizan en la fábrica.

⚠ ADVERTENCIA

Para evitar el peligro de asfixia, mantenga la bolsa de plástico y demás materiales de empaque alejados de los bebés y de los niños. No utilice esta bolsa en cunas, carros y corralitos. La bolsa de plástico podría obstruir la nariz y la boca e impedir la respiración. Esta bolsa no es un juguete.

RETIRE LOS PERNOS DE TRANSPORTE

NOTA: Los pernos de transporte se deben retirar antes de utilizar la lavadora. En la fábrica se instalan tres pernos de transporte para evitar que se dañe el sistema de lavado debido a algún choque durante el transporte.

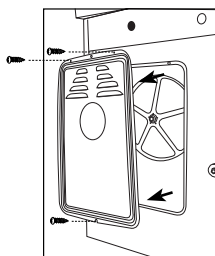

1. Retire la placa posterior de la lavadora quitando los tres tornillos que la sostienen en su lugar.

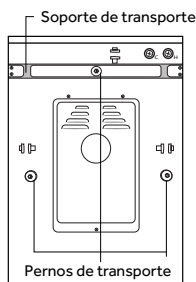

2. Asegúrese de retirar los separadores de hule dentro de la unidad antes de volver a colocar la placa posterior.

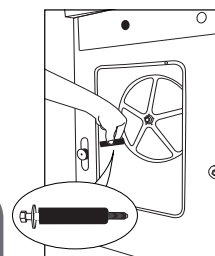

3. Retire los pernos de transporte y el soporte de transporte.

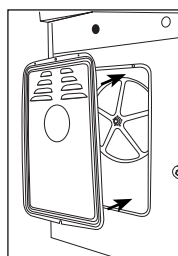

4. Vuelva a instalar la placa posterior.

NOTA: Guarde las partes para transporte para utilizarlas en el futuro. Antes de transportar la lavadora se deben volver a instalar todas las partes.

CONEXIÓN DE DESAGÜE

- La altura del tubo vertical de desagüe o borde del fregadero para la manguera de desagüe debe medir entre 79.25 cm (2 pies 6 pulg.) y 1 m (3 pies 3 pulg.).
- Utilice el soporte para la manguera de desagüe que se incluye para doblar la manguera hacia la pared, el tubo vertical de desagüe o el lavadero.

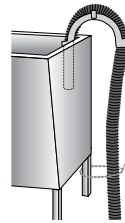
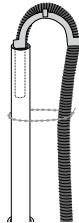
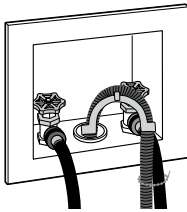

- La manguera de desagüe se sacude a medida que el agua se bombea hacia afuera de la lavadora. Asegúrese de que el extremo de la manguera de desagüe quede fija en el tubo de desagüe o fregadero. El soporte tiene un orificio de montaje para ayudarlo con esto.
- Asegúrese de que todas las conexiones de manguera estén apretadas.

⚠ ADVERTENCIA

Para que la lavadora funcione correctamente, el extremo de la manguera de desagüe no puede estar sumergido en el agua.

CONEXIÓN PARA EL AGUA

IMPORTANTE: Utilice las nuevas mangueras para el agua que se incluyen con la lavadora. No se deben utilizar mangueras viejas.

1. Revise que haya una arandela plana colocada firmemente en cada extremo de las mangueras para entrada de agua. Las arandelas planas vienen instaladas previamente por la fábrica.

NOTA: No inserte otras arandelas en las mangueras de agua.

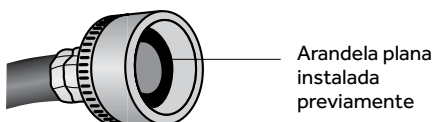

2. Conecte el extremo del codo de acoplamiento de las mangueras de agua a las válvulas de entrada en la lavadora. Después, conecte el extremo de acoplamiento recto en la llave adecuada.

NOTA: Las válvulas de entrada de la lavadora tienen roscas métricas. El extremo del codo de acoplamiento de las mangueras de agua que se incluyen tiene roscas métricas que hacen juego.

3. Conecte la llave de agua fría a la válvula de la lavadora marcada con la letra "C" y la llave de agua caliente a la válvula marcada con la letra "H".

NOTA: Tenga cuidado de no invertir la conexión de las mangueras.

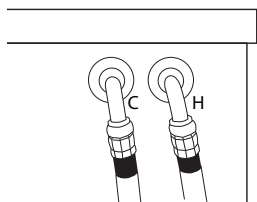

4. Revise que no haya fugas en las conexiones de manguera abriendo completamente las llaves. Probablemente tenga que utilizar unas pinzas para apretar las conexiones.

NOTA: No apriete en exceso las mangueras; esto podría dañar las válvulas de la lavadora.

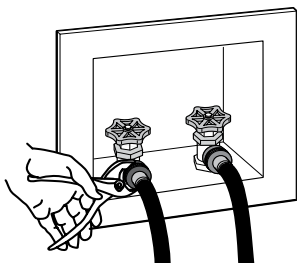

! ADVERTENCIA

Esta máquina seca la ropa con tecnología de secado por condensación. **El condensador depende del agua fría para funcionar.** Si entra agua caliente a la válvula "C", la secadora no funcionará y se pueden dañar los componentes de la lavadora.

CONEXIÓN CON ADAPTADOR EN Y

Si tiene una conexión de una sola llave, puede comprar en una ferretería un "adaptador en Y" para conectar la lavadora como se muestra a continuación.

NOTA: Asegúrese de que sólo se abra la llave de agua fría mientras se esté utilizando la función de secadora.

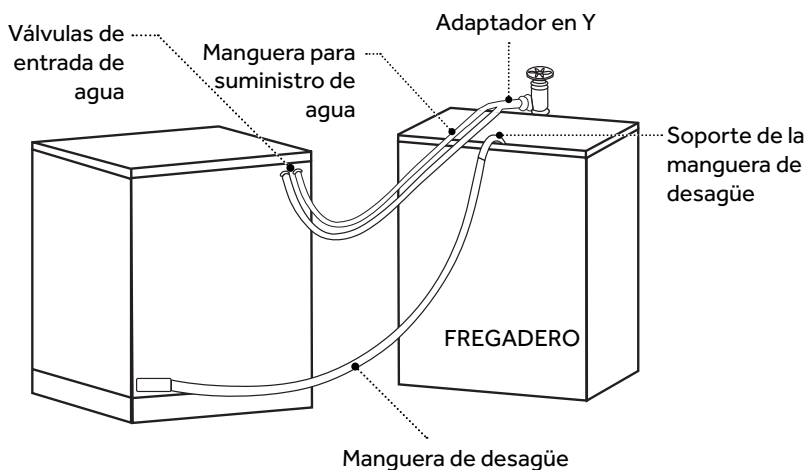

REQUISITOS ELÉCTRICOS

⚠ ADVERTENCIA

La lavadora se debe conectar a un suministro eléctrico con fusibles de 120 voltios, 60 Hz, únicamente de CA con una conexión a tierra apropiada. Se recomienda un fusible de retardo o interruptor de carga.

- Si el suministro eléctrico que se incluye no cumple con los requisitos anteriores, comuníquese con un electricista autorizado.

⚠ ADVERTENCIA

Este electrodoméstico debe conectarse a tierra. En caso de corto circuito eléctrico, la conexión a tierra reduce el riesgo de sufrir una descarga eléctrica al proporcionar una ruta de escape para la corriente eléctrica.

- La lavadora está equipada con un cable de suministro eléctrico que tiene un enchufe de 3 clavijas. No corte ni quite la clavija de conexión a tierra del cable de suministro eléctrico.
- El cable de suministro eléctrico debe enchufarse en un tomacorriente de 3 clavijas de acoplamiento con conexión a tierra de acuerdo con los códigos y normativas locales. Si no tiene disponible un tomacorriente de acoplamiento, comuníquese con un electricista autorizado para que le instale uno.
- No utilice un adaptador para enchufe de 3 clavijas.

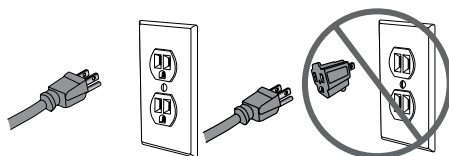

- Si no está seguro de que su tomacorriente tiene una conexión a tierra apropiada, comuníquese con un electricista autorizado.
- No use un cable de extensión.

COLOCACIÓN Y NIVELACIÓN DE LA LAVADORA

IMPORTANTE: Debido a que el tambor de esta lavadora gira a velocidades muy altas, hasta 1,000 RPM, la lavadora debe estar firmemente apoyada en una superficie firme para reducir al mínimo la vibración, el ruido y el movimiento no deseado. Esta lavadora está equipada con cuatro patas ajustables para compensar un piso desnivelado.

1. Mueva la lavadora al lugar y la posición en las que se va a utilizar.
2. Nivélela de lado a lado y del frente hacia atrás. Asegúrese de que las cuatro patas estén firmemente apoyadas en el piso y que la lavadora descansa firmemente en su posición.
3. Las patas niveladoras se pueden ajustar girándolas hacia la derecha para extenderlas (para elevar la lavadora) o hacia la izquierda para retraerlas (para bajar la lavadora).
4. Cuando la lavadora esté nivelada, utilice una llave para apretar con firmeza las cuatro tuercas contra el fondo del gabinete de la lavadora.

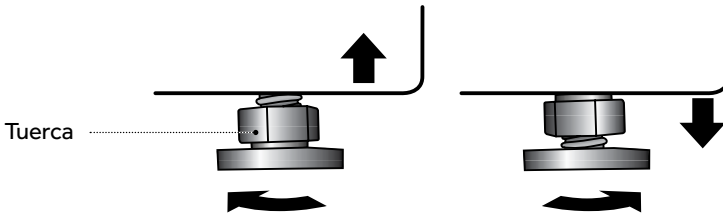

⚠ ADVERTENCIA

No cambie las patas de altura ajustables por ruedas.

PANEL DE CONTROL Y FUNCIONES

PANEL DE CONTROL

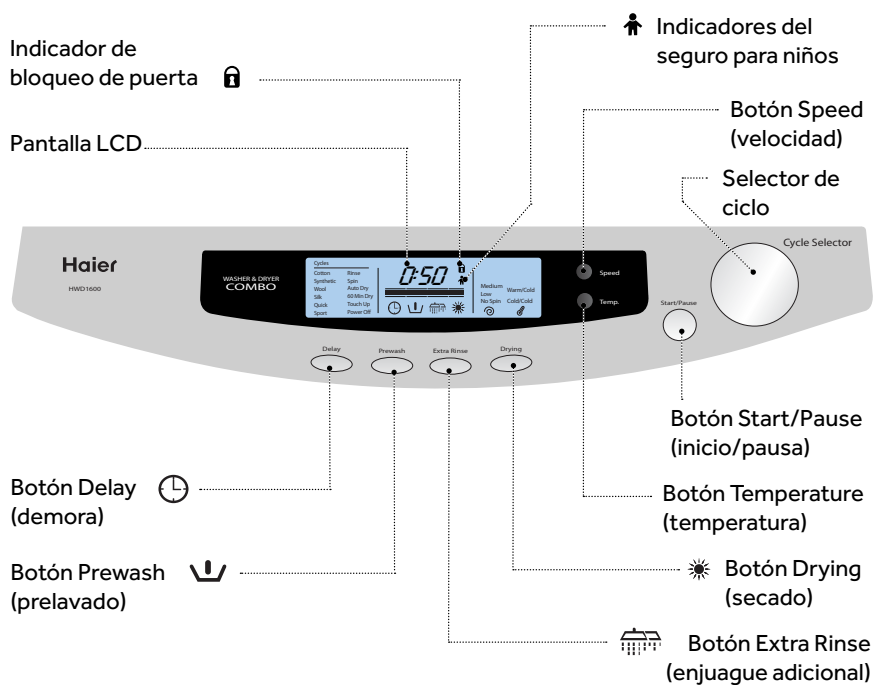

SELECTOR DE CICLO

La perilla se puede girar en cualquier dirección para encender la lavadora y para elegir un ciclo de lavado o secado. El ciclo seleccionado parpadeará en la pantalla LCD. Al girar a "Power Off" se apagará instantáneamente la lavadora.

BOTÓN START/PAUSE

Oprima este botón para iniciar un ciclo. Una vez encendido, sólo el ciclo y los ajustes seleccionados se mostrarán en la pantalla LCD. Al oprimir el botón por segunda vez, se detendrá el ciclo de operación y la pantalla de tiempo parpadeará. Durante una pausa se pueden modificar y seleccionar los ajustes y las opciones, sin embargo, el ciclo original no se puede cambiar. Al oprimir el botón de nuevo se reanudará el ciclo activo. Si se ha seleccionado la opción "Drying", la lavadora comenzará automáticamente a secar después de completar un ciclo de lavado.

NOTA: En cualquier momento, se puede cancelar un ciclo de operación girando la perilla Cycle Selector a "Power Off" (apagado). Aunque la pantalla esté bloqueada en el ciclo de operación, a medida en que se gire la perilla en la pantalla parpadeará la nueva posición del selector.

BOTÓN SPEED

Oprima este botón para seleccionar una velocidad de centrifugado. Las selecciones disponibles varían para cada ciclo. El ajuste objetivo parpadeará durante el proceso de selección.

BOTÓN TEMP

Utilice este botón para seleccionar las temperaturas de lavado/enjuague. Las selecciones disponibles varían para cada ciclo. El ajuste objetivo parpadeará durante el proceso de selección.

BOTÓN DRYING ☀

Seleccione esta opción para añadir automáticamente un ciclo de secado de 2 horas a los ciclos de lavado Cotton (algodón) o Synthetic (sintético). Aparecerá un ícono del sol en la pantalla LCD para indicar que se ha activado el ciclo de secado. Presione el botón por segunda vez para cancelar la selección del ciclo de secado.

ADVERTENCIA

No intente secar una carga de lavado completa.
La mitad de la carga es el máximo para todos los ciclos de lavado.

BOTÓN EXTRA RINSE

Seleccione esta opción para añadir un segundo enjuague al ciclo normal de lavado. Aparecerá un ícono de extra enjuague en la pantalla LCD para indicar que se ha seleccionado esta opción. Si se selecciona esta opción, el dispensador surtirá suavizante de telas durante el segundo enjuague.

BOTÓN PREWASH

Seleccione esta opción para añadir una fase de lavado adicional al ciclo normal de lavado. Aparecerá un ícono de prelavado en la pantalla LCD para indicar que se ha seleccionado esta opción. Durante la operación de la fase de prelavado, se vaciará el detergente del compartimiento del extremo derecho del dispensador y parpadeará el ícono de prelavado. El ícono desaparecerá después de que termine la fase.

NOTA: Se debe utilizar detergente en polvo de alto poder con la opción de prelavado.

BOTÓN DELAY

Seleccione esta opción para demorar el inicio de un ciclo de lavado. Al oprimir el botón aumentará el tiempo de demora en incrementos de 30 minutos a un máximo de 24 horas. Después de alcanzar el máximo de 24 horas, se desactivará esta opción al presionar una vez más el botón. De lo contrario, aparecerán en la pantalla LCD un ícono de reloj y el de tiempo de demora. Después de seleccionar esta opción, tiene que oprimir el botón "Start/Pause" para activar la demora de inicio. Una vez iniciado, sólo se mostrarán en pantalla el ciclo seleccionado y los ajustes sin parpadear, el ícono de reloj parpadeará y la pantalla de tiempo hará una cuenta regresiva en incrementos de 1 minuto.

NOTA: En cualquier momento se puede cancelar una demora de inicio activada girando la perilla Cycle Selector a "Power Off". A medida en que se gire la perilla, en la pantalla parpadeará la nueva posición del selector aunque la lavadora esté bloqueada en el ciclo de operación.

PANTALLA LCD

La pantalla LCD muestra ciclos disponibles, ajustes, tiempo de ciclo estimado, íconos para opciones activas, indicadores de bloqueo y una barra de estado. La barra de estado indica la duración aproximada del ciclo de operación. Al inicio de un ciclo se muestra en pantalla un segmento, y al final se muestran todos los segmentos. La luz de fondo de la pantalla LCD se apagará automáticamente después de 2 minutos.

INDICADOR DE BLOQUEO DE PUERTA

La puerta de la lavadora se bloqueará automáticamente durante la operación. En la pantalla LCD aparecerá un candado. Si se pausa la operación, la puerta se desbloqueará después de un minuto.

INDICADORES DEL SEGURO PARA NIÑOS

Después de poner en funcionamiento la lavadora, oprima al mismo tiempo los botones "Delay" y "Start/Pause" durante 3 segundos para activar la función Child Lock (seguro para niños). En la pantalla LCD aparecerá un ícono de niño. Esta función está diseñada para evitar cambios accidentales en la máquina cuando está en funcionamiento. Para cancelarla, oprima los botones "Delay" y "Start/Pause" nuevamente durante 3 segundos. En la pantalla LCD desaparecerá el ícono de niño.

NOTA: Esta función no bloquea la perilla Cycle Selector.

MEMORIA EN CASO DE APAGADO

Esta máquina tiene una función de memoria en caso de apagado. En caso de interrupción del suministro eléctrico, o si se interrumpe la energía durante un ciclo de operación, se guardarán los ajustes y la operación se reanudará una vez que se restablezca la energía.

DESCRIPCIONES DE LOS CICLOS

COTTON (ALGODÓN):

Este ciclo es para ropa de algodón, lino y cargas de prendas combinadas con un nivel normal de suciedad.

SYNTHETIC (SINTÉTICO):

Este ciclo se ajusta previamente para un ciclo de lavado más corto y velocidad de centrifugado más baja para ayudar a mantener la ropa sin arrugas.

WOOL (LANA):

Este ciclo está diseñado para lavar con cuidado prendas con etiqueta que indique lavar a mano.

SILK (SEDA):

Este ciclo está diseñado para lavar con cuidado prendas delicadas y lencería con telas transparentes y bordes de encaje.

QUICK (RÁPIDO):

Este ciclo está diseñado para lavar prendas ligeramente sucias que se necesitan rápidamente.

SPORT (ROPA DEPORTIVA):

Este ciclo está diseñado para lavar lycra, telas elásticas y tejidos de alto rendimiento con los que por lo general está hecha la ropa deportiva.

RINSE (ENJUAGUE):

Este ciclo es útil para suavizar las arrugas, retirar el exceso de detergente y refrescar prendas limpias.

SPIN (CENTRIFUGADO):

Este ciclo es útil para exprimir el agua de prendas que se hayan lavado en el lavabo o que estén limpias pero mojadas.

AUTO DRY (AUTOSECADO):

El tiempo de secado se configura por defecto a 120 minutos. Sin embargo, el tiempo de secado puede variar según el peso, la talla de la ropa, el tipo de tela, la humedad, etc.

60 MIN DRY (SECADO DE 60 MIN):

Este es un ciclo de secado de 60 minutos.

TOUCH UP (RETOQUE):

Este es un ciclo de secado de 30 minutos.

GUÍA PARA LOS CICLOS

NOTA: Para proteger la ropa, no todas las opciones ni los ajustes están disponibles para todos los ciclos. Los ajustes sombreados bajo velocidad y temperatura son las opciones predeterminadas para el ciclo indicado.

NOTA: Es importante revisar las instrucciones de lavado de la etiqueta de la prenda para seleccionar los ajustes de lavado adecuados. Usar los ajustes equivocados podría dañar y decolorar la ropa. Determinadas prendas sólo deben lavarse en seco.

CICLO	TIPO DE TELA	FUNCIONES	CARGA MÁX.	TIEMPO ESTIMADO *	VELOCIDAD	TEMP	DEMORA	PRELAVADO	ENJUAGUE ADICIONAL
Algodón	Prendas de algodón, lino y combinadas	Lavado	Llena	1:30	Máx	Tibio/frío	•	•	•
					Alta	Caliente/frío Frío/frío			
		Combinación de lavado y secado	Media	3:30	Máx	Tibio/frío			
					Alta	Caliente/frío Frío/frío			
Sintético	Sin arrugas y sintética	Lavado	Media	0:58	Alta	Tibio/frío	•	•	•
		Combinación de lavado y secado	Media	2:58	Media Baja Sin centrifugad	Tibio/frío Frío/frío			
Lana	Lavar a mano	Lavado	Un cuarto	0:50	Media	Tibio/frío	•	•	•
					Baja Sin centrifugado	Frío/frío			
Seda	Lencería, telas transparentes	Lavado	Un cuarto	0:50	Baja	Tibio/frío	•	•	•
					Sin centrifugado	Frío/frío			
Rápido	Prendas ligeramente sucias	Lavado	Media	0:29	Máx	Tibio/frío	•		
					Alta Media Baja Sin centrifugado	Tibio/frío Frío/frío			
		Combinación de lavado y secado	Media	2:29	Máx	Tibio/frío			
					Alta	Tibio/frío Frío/frío			
Ropa deportiva	Lycra, telas elásticas y tejidos de alto rendimiento	Lavado	Media	0:25	Máx	Tibio/frío	•		
					Alta Media Baja Sin centrifugado	Tibio/frío Frío/frío			
Enjuague	Todas las prendas limpias	Enjuague y centrifugado	Media	0:22	Máx	Frío/frío	•		•
					Alta Media Baja Sin centrifugado				
Centrifugado	Prendas limpias mojadas	Centrifugado únicamente	Media	0:09	Máx		•		
					Alta Media Baja				
Secado automático	Algodón, lino y sintético	Secado	Media	2:00					
Secado de 60 min	Algodón, lino y sintético	Secado	Media	1:00					
Retoque	Algodón, lino y sintético	Secado	Un cuarto	0:30					

INSTRUCCIONES DE FUNCIONAMIENTO

ADVERTENCIA

A fin de disminuir el riesgo de incendio, descarga eléctrica o lesión física, lea las INSTRUCCIONES IMPORTANTES DE SEGURIDAD antes de poner en funcionamiento este aparato.

PARA COMENZAR

1. Gire la perilla del selector de ciclo para encender la lavadora y activar la pantalla LCD.
2. Continúe girando la perilla para seleccionar el ciclo de lavado deseado. El ciclo seleccionado parpadeará en la pantalla LCD.
3. Las temperaturas de lavado/enjuague predeterminadas y la velocidad de centrifugado también parpadearán en la pantalla LCD. Oprima los botones Speed y Temp para modificar los ajustes.
4. Seleccione de las opciones disponibles: Delay (demora), Prewash (prelavado), Extra Rinse (enjuague adicional) y Drying (secado).
5. Oprima el botón "Start/Pause" para confirmar todas las selecciones y comenzar inmediatamente el ciclo seleccionado o iniciar una cuenta regresiva para demora de inicio.

MÉTODOS DE LAVADO

CLASIFICACIÓN Y PREPARACIÓN

- Separe las prendas blancas, oscuras, de colores claros y las que no se destiñan.
- Separe las prendas a las que se les desprende pelusa (franela, vellón y toallas) de las prendas que la acumulan (tejidos de punto, pana y telas sintéticas).
- Clasifique por tipo de tela (algodones, planchado permanente y delicada) y por grado de suciedad.
- Suba los cierres, cierre broches y ganchos.
- Vacíe los bolsillos y voltéelos al revés.
- Quite alfileres y demás objetos filosos de la ropa para evitar que raspen las partes del interior.
- Repare las costuras sueltas y rasgaduras pequeñas.
- Dé tratamiento previo a manchas y zonas demasiado sucias.

CARGA

- Cargue cada prenda suelta; no las coloque dobladas en la lavadora.
- No sobrecargue la lavadora.
- Cierre bien la puerta después de haber cargado la ropa. Tenga cuidado de asegurarse de que las prendas no queden atrapadas en el empaque.

ADVERTENCIA

Si pretende utilizar la **opción Drying (secado)**, cargue la lavadora con ropa sólo a la mitad. **No llene completamente la lavadora con una carga completa.** La ropa debe tener espacio suficiente para moverse libremente en el tambor.

USO DEL DISPENSADOR

El cajón dispensador se encuentra en la esquina superior izquierda de la lavadora. Abra el cajón jalándolo en forma recta hacia afuera. Hay tres compartimientos separados para cargar el detergente y el suavizante de telas.

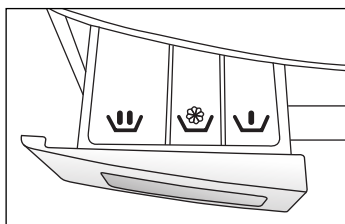

Utilice únicamente detergente de alto poder.

COMPARTIMIENTO PARA PRELAVADO

Si se selecciona la opción "Prewash", utilice únicamente detergente en polvo de alto poder tanto en el compartimiento de prelavado como en el de lavado principal. El compartimiento se enjuagará con agua durante el prelavado.

ADVERTENCIA

El detergente líquido vaciado en el compartimiento de lavado principal fluirá inmediatamente hacia el tambor de lavado y se utilizará durante el prelavado.

COMPARTIMIENTO DE LAVADO PRINCIPAL

Si se selecciona la opción "Prewash", utilice únicamente detergente en polvo de alto poder, de lo contrario puede utilizar detergente líquido de alto poder. El compartimiento se enjuagará con agua durante el ciclo de lavado.

COMPARTIMIENTO PARA SUAVIZANTE DE TELAS

Utilice suavizante de telas líquido según las recomendaciones del fabricante. Sin embargo, no exceda la marca de llenado máximo que se muestra en el compartimiento. Esto es necesario para asegurar un enjuague completo durante el enjuague final y para evitar que se desborde el cajón dispensador.

ADVERTENCIA

El dispensador está diseñado para trabajar únicamente con suavizante de telas líquido. No utilice suavizante de telas en polvo; tapará el dispensador al no disolverse completamente.

DETERGENTE

Utilice únicamente detergente de alto poder. Los detergentes de alto poder están formulados con ingredientes especiales para evitar los problemas que provoca demasiada espuma de jabón. El exceso de espuma evitará que se enjuaguen completamente los residuos de detergente en la ropa. El rendimiento de la lavadora disminuirá con la acumulación de jabón y se puede producir daño si la espuma del jabón llega a zonas de la máquina como el compartimiento de secado por condensación.



! ADVERTENCIA

Utilice únicamente detergente de alto poder **en polvo** cuando se utilicen los dos compartimientos de prelavado y de lavado principal. El detergente líquido fluye inmediatamente dentro del tambor de lavado y ambas cantidades se utilizarían durante el programa de primer lavado.

NOTA: La cantidad adecuada de detergente depende del tamaño de la carga, el nivel de suciedad de la ropa y de la cantidad de minerales del agua que entre a la lavadora.

MÉTODOS DE SECADO

CLASIFICACIÓN Y CARGA DE LA ROPA

- Separe las telas pesadas de las telas ligeras.
- Separe las prendas a las que se les desprende pelusa (franela, vellón y toallas) de las prendas que la acumulan (tejidos de punto, pana y telas sintéticas).
- Clasifique por tipo de tela (algodones, planchado permanente y delicada).
- Las prendas de planchado permanente deberían secarse juntas con suficiente espacio para moverse libremente. Saque las prendas inmediatamente de la secadora y dóblelas o cuélguelas al momento.

! ADVERTENCIA

A fin de disminuir el riesgo de incendio, no seque prendas que contengan hule espuma o materiales de textura similar a este.

! ADVERTENCIA

Cargue la máquina a la mitad con ropa. No llene completamente el tambor con una carga completa. La ropa debe tener espacio suficiente para moverse libremente en el tambor.

ADVERTENCIA

Siempre desconecte el electrodoméstico antes de limpiarlo para evitar una descarga eléctrica. Ignorar esta advertencia puede producir la muerte o lesiones. Antes de usar productos de limpieza, lea y siga siempre las instrucciones y advertencias del fabricante a fin de evitar lesiones personales o daño del producto.

LIMPIEZA Y MANTENIMIENTO

- Utilice un paño húmedo o jabonoso para limpiar el panel de control.
- Para evitar cualquier tipo de daño al acabado del gabinete, limpie el gabinete del electrodoméstico según sea necesario. Si derrama líquido/suavizante en polvo, blanqueador o detergente en el gabinete, límpielo inmediatamente ya que puede dañar el acabado.
- No utilice ningún abrasivo, sustancias químicas fuertes, amoníaco, blanqueador a base de cloro, detergente concentrado, solventes o fibras metálicas. Algunas de estas sustancias químicas pueden disolver, dañar y/o cambiar el color del electrodoméstico.
- El compartimiento del dispensador de detergente tiene un inserto desmontable. Con el tiempo, este compartimiento puede acumular detergente seco, suciedad y residuos. Debe retirar el inserto, después enjuagarlo en un fregadero o retirar los residuos con un cepillo suave.

LIMPIEZA DEL FILTRO ATRAPAPELUSA

El filtro atrapapelusa está diseñado para capturar pequeños artículos sueltos como botones y monedas, y evitar que dañen la máquina.

1. Presione hacia abajo el seguro de liberación para abrir hacia adelante el panel de acceso.
2. Gire el filtro hacia la izquierda para abrir y retirar. Retire los residuos del filtro y enjuague para limpiarlo.
3. Vuelva a insertar el filtro y gire hacia la derecha para que quede cerrado en su lugar. Cierre el panel de acceso.

NOTA: Se drenará una pequeña cantidad de agua del filtro. Utilice una bandeja poco profunda o coloque una toalla en el piso antes de retirar el filtro atrapapelusa.

NOTA: El filtro atrapapelusa se debe limpiar una vez por año.

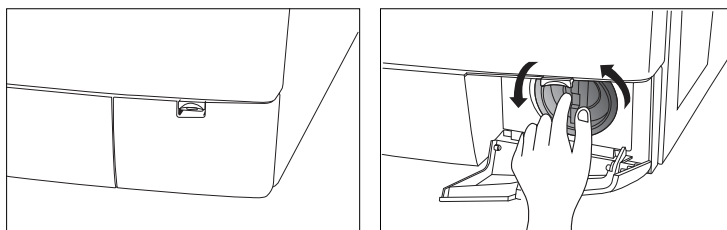

⚠ ADVERTENCIA

Tenga cuidado cuando vuelva a insertar el filtro. Asegúrese de que esté correctamente asentado y cerrado en su lugar para evitar posibles fugas.

PRECAUCIONES DURANTE LAS VACACIONES

- Desconecte el cable del suministro eléctrico del tomacorriente en la pared.
- Cierre las llaves de suministro de agua. Esto eliminará la posibilidad de que el agua cause algún daño si las mangueras se rompen accidentalmente o si se aflojan.
- Seque el tambor de lavado y deje la puerta abierta de manera que la humedad se pueda evaporar para evitar la formación de moho.

PRECAUCIONES PARA MUDANZAS Y ALMACENAMIENTO

- Desconecte el cable del suministro eléctrico del tomacorriente en la pared.
- Cierre las llaves de suministro de agua.
- Desconecte las mangueras de agua y colóquelas en el lavabo.
- Retire la manguera de desagüe del tubo y vuelva a ajustarla a presión en las presillas que se encuentran en la parte trasera de la lavadora.
- Retraiga las patas ajustables. Afloje las tuercas lo más que pueda y enrosque las patas en el gabinete lo más que pueda.
- Vuelva a instalar el equipo de transporte como se muestra a continuación. Instale el soporte para transporte con los cuatro tornillos originales antes de insertar el perno de transporte superior.

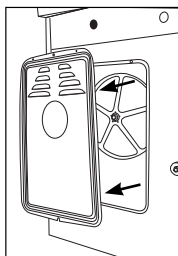

Retire la
placa posterior

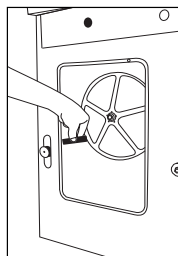

Coloque los
separadores de
hule

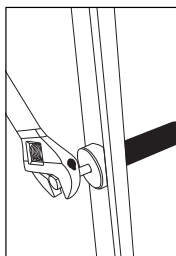

Inserte los
pernos y
apriete con la
llave

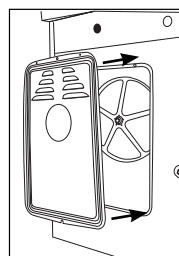

Vuelva a
colocar la placa
posterior

SOLUCIÓN DE PROBLEMAS

SONIDOS NORMALES DE FUNCIONAMIENTO

Es normal que se escuchen los siguientes sonidos durante el funcionamiento de la lavadora.

- Sonidos de golpeteo: Este sonido es normal, ya que la ropa mojada y pesada que se encuentra dentro de la lavadora es volcada constantemente.
- Ruido de ráfaga de aire: Esto sucede cuando la tina de la lavadora gira a muchas RPM.
- Los ciclos de lavado y enjuague encendiéndose y apagándose producirán también sonidos de chasquidos, además de sonido de rocío y de salpicaduras de agua.
- Sonido de funcionamiento de bomba de desagüe cuando se está drenando el agua sucia.

SOLUCIÓN DE PROBLEMAS

PROBLEMA	POSIBLE CAUSA	SOLUCIÓN POSIBLE
La lavadora/ secadora no enciende	El electrodoméstico no está conectado correctamente.	Inserte el enchufe firmemente en el tomacorriente.
El ciclo de lavado/ secado no inicia	A. La puerta no se ha cerrado correctamente. B. Se ha seleccionado una demora de inicio.	A. Cierre la puerta e intente de nuevo. B. Cancele la demora de inicio.
No entra agua a la lavadora	A. La manguera para entrada de agua no está conectada a la llave. B. No se ha abierto la llave del agua. C. Es posible que la llave o la válvula tengan que abrirse completamente. D. No hay suministro de agua en la casa o la presión del agua es demasiado baja.	A. Consulte "Instalación" (págs. 12 y 13). B. Abra la llave del agua. C. Asegúrese de que las mangueras de agua no estén dobladas, torcidas o enredadas. D. Revise otra llave en la casa para asegurarse de que la presión del suministro doméstico de agua sea el adecuado.
Hay agua en el piso	A. La fuga de agua podría ser a causa de una manguera de desagüe o manguera de agua conectada de manera inadecuada. B. Es posible que el tubo vertical de desagüe esté tapado o que el agua del lavabo se esté desaguando muy lentamente. C. Es posible que haya utilizado el detergente incorrecto o demasiada cantidad de él.	A. Revise todas las conexiones. B. Revise la tubería o consulte a un plomero calificado. C. Asegúrese de utilizar únicamente detergente de alto poder.
El agua no sale de la lavadora	A. Esto podría ser a causa de la instalación de la manguera de desagüe. El soporte de la manguera de desagüe debe estar doblado sobre un fregadero o dentro de un tubo vertical de desagüe que tenga entre 79.28 cm (2 pies 6 pulg.) y 1 m (3 pies 3 pulg.) de altura. B. Es posible que el filtro atrapapelusa esté lleno.	A. Asegúrese de que el extremo de la manguera no esté sumergido en el agua. B. Revise que el filtro atrapapelusa esté limpio y sin polvo.

PROBLEMA	POSIBLE CAUSA	SOLUCIÓN POSIBLE
La lavadora/ secadora está haciendo ruido	<p>A. El tambor no se destrabó correctamente durante la instalación.</p> <p>B. Se han quedado en los bolsillos monedas, botones u otros objetos pesados.</p> <p>C. Las patas de soporte no se han ajustado.</p> <p>D. Es posible que necesite volver a distribuirse la carga de la lavadora, ya que puede estar desnivelada.</p>	<p>A. Retire los pernos de transportación [consulte "Instalación"] (pág. 10).</p> <p>B. Asegúrese de vaciar los bolsillos antes de cargar la lavadora.</p> <p>C. Revise que el electrodoméstico esté correctamente nivelado.</p> <p>D. Distribuya uniformemente la ropa en la tina.</p>
Resultados de lavado no satisfactorios	<p>A. La ropa está demasiado arrugada. Esto se debe a una clasificación inadecuada, sobrecarga y lavado en agua demasiado caliente varias veces.</p> <p>B. Residuo de jabón. Es posible que el detergente no se haya disuelto en el agua.</p> <p>C. Manchas en la ropa. Pueden ser debido al uso incorrecto del suavizante de telas.</p> <p>D. La ropa se ve grisácea o amarillenta. Esto se debe a que no se utiliza suficiente detergente para las cargas grandes.</p> <p>E. La ropa está rasgada y tiene agujeros/agua excesiva y rasgaduras. Esto se debe a objetos filosos como alfileres y hebillas de cinturones que se dejan en los bolsillos.</p> <p>F. Exceso de espuma o mala limpieza.</p>	<p>A. Evite sobrecargar y vuelva a clasificar la carga. No mezcle ropa pesada, como ropa de trabajo, con ropa ligera como blusas, camisetas ligeras y prendas delicadas. Es posible que necesite lavar en agua tibia o fría.</p> <p>B. Revise la temperatura del agua. Utilice menos detergente.</p> <p>C. Lea las instrucciones en el empaque del detergente y siga las indicaciones para utilizar el suavizante de manera adecuada.</p> <p>D. Es posible que tenga que añadir más detergente a la carga.</p> <p>E. Retire los objetos pequeños filosos antes de lavar: cinturones, cierres, broches de metal, etc.</p> <p>F. Debe utilizar detergente de alto poder.</p>
Resultados de lavado no satisfactorios La secadora funciona, pero no seca la ropa	<p>A. Es posible que la unidad esté sobrecargada.</p> <p>B. Necesita volver a clasificar la carga de la secadora.</p> <p>C. La ropa no se seca de manera uniforme.</p> <p>D. El suministro de agua no está conectado de manera adecuada (por lo general sucede cuando se utiliza el adaptador en Y).</p>	<p>A. El tambor de la secadora debe llenarse únicamente hasta la mitad durante el ciclo de secado. Esto es para permitir que la ropa se mueva.</p> <p>B. Es posible que necesite separar la ropa pesada de la normal.</p> <p>C. Es posible que necesite volver a clasificar la ropa en la secadora.</p> <p>D. Asegúrese de que sólo se abra la llave de agua fría [consulte "Conexión para el agua"] [pág. 13].</p>

CÓDIGOS DE ERROR

CÓDIGO DE ERROR	SÍNTOMA	ACCIÓN QUE SE DEBE TOMAR	SOLUCIÓN
Err1	No se puede cerrar la puerta después de 20 segundos.	Detenga el funcionamiento	Se requiere servicio
Err2	La lavadora no puede drenar agua en el transcurso de 4 minutos.	Detenga el funcionamiento	Limpie la bomba. Se requiere servicio.
Err5	Después de 8 minutos no se ha alcanzado el nivel de agua seleccionado.	Detenga el funcionamiento	Revise la tubería y las conexiones de la manguera de agua. Se requiere servicio.
Err7	La señal de realimentación no cambia en 8 minutos mientras el motor está funcionando.	Detenga el funcionamiento	Se requiere servicio
Err8	El agua está por arriba del nivel de advertencia.	Detenga el funcionamiento	Se requiere servicio
Err9	Problema en el circuito del sensor de la secadora.	Detenga el funcionamiento	Se requiere servicio
Err10	Problema en el circuito del sensor del nivel de agua.	Detenga el funcionamiento	Se requiere servicio
Err12	El agua no se drenó completamente durante el ciclo de centrifugado.	Detenga el funcionamiento	Revise la instalación de la manguera de desagüe. Es posible que el extremo de la manguera de desagüe esté demasiado alto, esté bloqueado o esté sumergido en el agua.
Err13	El calor o el motor del ventilador de calor son anormales.	Detenga el funcionamiento	Se requiere servicio
Unb	Carga mal distribuida.	Centrifugue a velocidad baja y cancele el secado	Distribuya uniformemente la ropa en la tina.

ANTES DE QUE LLAME AL SERVICIO

SI NADA DE LO ANTERIOR RESUELVE EL PROBLEMA, PÓNGASE EN CONTACTO CON UN TÉCNICO CALIFICADO. NO TRATE DE AJUSTAR NI REPARAR LA UNIDAD USTED MISMO.

IMPORTANTE

NO DEVUELVA ESTE PRODUCTO A LA TIENDA

Si tiene algún problema con este producto, comuníquese con el Centro de satisfacción del cliente al 1-877-337-3639.

ES NECESARIO TENER EL COMPROBANTE DE COMPRA FECHADO, EL NÚMERO DE MODELO Y EL NÚMERO DE SERIE PARA RECIBIR EL SERVICIO DE LA GARANTÍA.



GARANTÍA LIMITADA

SERVICIO A DOMICILIO

GARANTÍA TOTAL POR UN AÑO

Durante 12 meses a partir de la fecha de compra original en la tienda, Haier se compromete a reparar o cambiar cualquier parte sin cargo alguno, lo que incluye la mano de obra y fallas debido a un defecto de fabricación o de los materiales.

GARANTÍA LIMITADA

Después de un año a partir de la fecha de compra original en la tienda, Haier se compromete a entregar una pieza sin costo alguno, según se indica más adelante, debido a un defecto de fabricación o de los materiales. Haier únicamente se hará responsable del costo de la pieza. El resto de los costos, como viáticos por mano de obra, entre otros, serán responsabilidad del propietario.

Segundo a quinto año

Haier proporcionará la unidad del gabinete en caso de que el gabinete se oxide.

Segundo a décimo año

Haier proporcionará la tina de lavado de acero inoxidable interior.

NOTA: Esta garantía es válida a partir de la fecha de compra del producto. El recibo original de compra debe presentarse al representante de servicio autorizado antes de que se lleven a cabo las reparaciones cubiertas por la garantía.

Excepciones: Garantía de uso comercial o de renta. Cobertura de 90 días por mano de obra a partir de la fecha de compra original. Cobertura de 90 días por piezas a partir de la fecha de compra original. No aplica ninguna otra garantía.

PARA OBTENER EL SERVICIO CUBIERTO POR LA GARANTÍA

Comuníquese con el centro de servicio autorizado más cercano. Todo servicio debe ser realizado por un centro de servicio autorizado de Haier. Para obtener el nombre y el número de teléfono del centro de servicio autorizado más cercano, llame al 1-877-337-3639.

Antes de llamar, tenga a la mano la siguiente información:

Número de modelo y número de serie del electrodoméstico. Nombre y dirección del distribuidor al que le compró la unidad y fecha de compra. Descripción clara del problema. Comprobante de compra (recibo de venta).

Esta garantía cubre aparatos dentro de los Estados Unidos continental, Puerto Rico y Canadá. Excepciones de la cobertura de esta garantía:

Cambio o reparación de fusibles domésticos, interruptores de carga, cableado o tubería.

Productos cuyo número de serie haya sido eliminado o alterado.

Cargo por servicios no identificados específicamente como normales, como zona de servicio normal u horario de atención normal.

Ropa dañada.

Daños producidos durante la transportación.

Daños causados por trabajos inadecuados de instalación o mantenimiento.

Daños causados por uso incorrecto, maltrato, accidentes, incendios, inundaciones o fenómenos naturales.

Daños causados por servicios distintos a los brindados por un distribuidor o centro de servicio autorizado de Haier.

Daños causados por tipos incorrectos de corriente eléctrica, voltaje o suministro.

Daños causados por modificaciones, alteraciones o ajustes realizados en el producto sin autorización de Haier.

Ajuste de los controles operado por el consumidor, según se describe en el manual del propietario.

Mangueras, perillas, bandejas atrapapelusa y cualquier accesorio y parte desechable.

Cargos por mano de obra, viáticos del personal de servicio y transporte para el retiro y cambio de piezas defectuosas después del período inicial de 12 meses.

Daños causados por usos distintos al doméstico. Cualquier gasto de transporte y envío.

ESTA GARANTÍA LIMITADA SE OTORGA EN LUGAR DE CUALQUIER OTRA GARANTÍA EXPRESA, INCLUSO LAS GARANTÍAS DE COMERCIALIZACIÓN E IDONEIDAD PARA UN FIN EN PARTICULAR.

La solución ofrecida en esta garantía es exclusiva y se otorga en lugar de cualquier otra solución.

Esta garantía no cubre daños incidentales o indirectos, de modo que es posible que las limitaciones anteriores no apliquen en su caso.

Algunos estados no permiten limitaciones sobre la duración de una garantía implícita, de modo que es posible que las limitaciones anteriores no apliquen en su caso. Esta garantía le otorga derechos legales específicos; usted puede tener otros derechos, que varían en cada estado.

Haier America
New York, NY 10018

www.HaierAmerica.com

Model # HWD1600BW
Issued Date: June 2012

120 V, 60 Hz
Made in China
Fabriqué en Chine
Hecho en China

Printed in China
Haier America
New York, NY 10018
©2012 Haier America Trading, LLC.

Free Manuals Download Website

<http://myh66.com>

<http://usermanuals.us>

<http://www.somanuals.com>

<http://www.4manuals.cc>

<http://www.manual-lib.com>

<http://www.404manual.com>

<http://www.luxmanual.com>

<http://aubethermostatmanual.com>

Golf course search by state

<http://golfingnear.com>

Email search by domain

<http://emailbydomain.com>

Auto manuals search

<http://auto.somanuals.com>

TV manuals search

<http://tv.somanuals.com>