

Installation

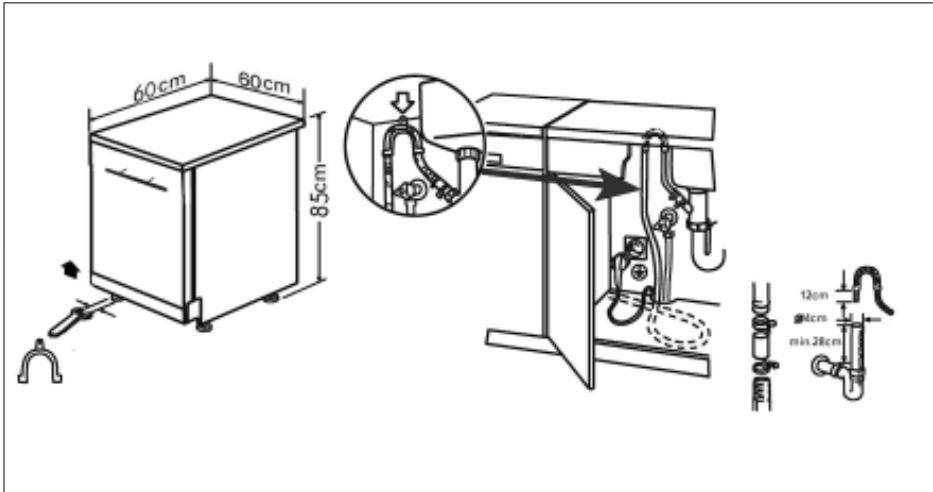

Haier

Domestic Dishwasher
DW12-CFE S
DW12-CFE SS



Diagram

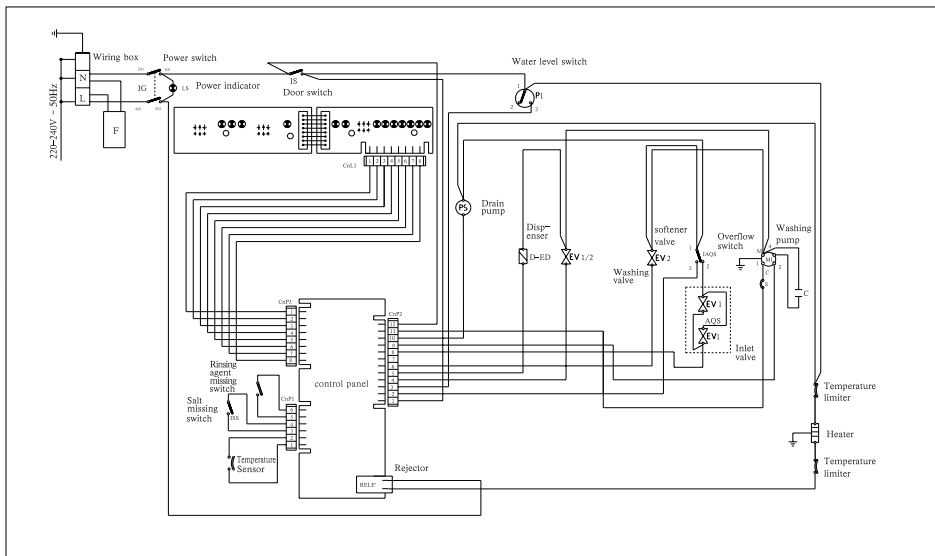

GB DE FR IT ES PT NL

0120504589

Safety Is a Good Habit to Get Into

NOTICE

Carefully read the instructions contained in this manual, as they provide important information which is essential to safe and proper installation, use and maintenance of the appliance.



This appliance complies with the following EEC directives:

- 73/23/EEC of 19 February 1973 (Low Voltage) and subsequent modifications;
- 89/336/EEC of 3 May 1989 (Electromagnetic Compatibility) and subsequent modifications.
- Carefully dispose of the packing material.
- After removing the packing, check to make sure that the appliance is not damaged. If in doubt, contact a qualified professional.
- The dishwasher must only be used by adults for the washing of household dishes and cooking utensils.
- The appliance is not intended for use by young children or inform persons without supervision.
- Young children should be supervised to ensure that they do not play with the appliance.
- Keep detergents out of the reach of children, who must also be kept away from the dishwasher when it is open.
- This appliance cannot be installed outdoors, not even if the area in which it is installed is covered by a roof; it is also very dangerous to leave it exposed to the rain and elements.
- Do not touch the heating element during or after a wash cycle.
- Do not lean or sit on the door when it is open as this could over turn the dishwasher.

- If the appliance malfunctions, turn off water supply to the appliance and disconnect the plug from the wall socket. Then, consult the section entitled, "Troubleshooting". If you cannot solve the problem, contact a service centre.
 - Only specialised personnel are authorised to make repairs.
 - Appliances which are no longer being used must be made inoperable by cutting the power supply cord and removing the door lock.
 - If the supply cord is damaged, it must be replaced by a special cord or assembly available from the manufacturer or its service agent.
 - After installation, the power plug must be accessible.
 - Fundamental rules to follow when using the appliance:
 - * Never touch the dishwasher when barefoot or with wet hands or feet;
 - * We discourage the use of extension cords and multiple sockets;
 - * During installation, the power supply cord must not be excessively or dangerously bent or flattened;
 - * If the appliance is not operating properly or maintenance must be performed, disconnect the appliance from the power supply.
- To maintain the EFFICIENCY and SAFETY of this appliance, we recommend:
- call only the Service Centers authorized by the manufacturer.
 - always use original Spare Parts

Close-up View (control panel)



- | | |
|---------------------------------|-------------------------------|
| A ON-OFF button | F Cycle indicator light |
| B ON-OFF light | G Cycle select button |
| C "HALF LOAD" button | H "HALF LOAD" indicator light |
| D Low rinse aid indicator light | I Delay indicator light |
| E Low salt indicator light | J Delay select button |

.1.

GB

Close-up View (Interior)

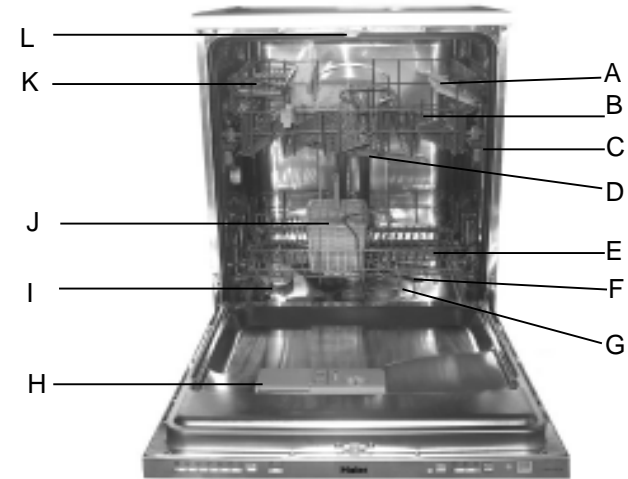

- | | |
|------------------------|-------------------------------------|
| A Cup Rack | G Washing Filter |
| B Upper Rack | H Detergent and Rinse Aid Dispenser |
| C Rack Height Adjustor | I Salt Container Cap |
| D Top Spray Arm | J Silverware basket |
| E Lower Rack | K Knife rack |
| F Bottom Spray Arm | L Third Sprayer |

Technical characteristics	
Width	60 cm
Depth	60 cm
Height	85 cm
Capacity	12 standard place settings
Mains water pressure	0.03-0.6MPa
Power voltage	220-240V~ 50Hz
Total absorber power	2150W

.2.

GB

Salt

The hardness of the water varies from place to place. If hard water is used in the dishwasher, deposits will form on the dishes and utensils.

The appliance is equipped with a special softener that uses a salt specifically designed to eliminate lime and minerals from the water.

Loading the Salt into the Softener

Always use salt intended for use with dishwashers.

The salt container is located beneath the lower rack and should be filled as follows:

- Remove the lower rack and then unscrew and remove the cap from the salt container;
- If you are filling the container for the first time, fill it with water;
- Place the end of the funnel (supplied) into the hole and introduce about 2 kg of salt. It is normal for a small amount of water to come out of the salt container.
- Carefully screw the cap back on.

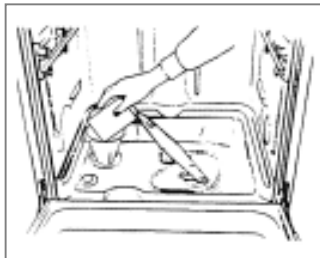

The salt container must be filled when the "low salt" indicator light (located on the control panel), comes on.

To prevent the formation of rust, load the salt just before beginning a wash cycle.

Adjusting Salt Consumption

The dishwasher is designed to allow for adjusting the amount of salt consumed based on the hardness of the water used. This is intended to optimize and customize the level of salt consumption so that it remains at a minimum.

To adjust salt consumption, proceed as follows:

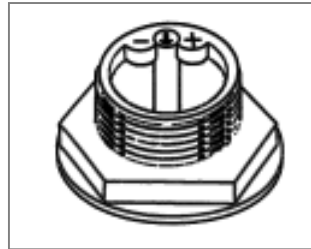

- Unscrew the cap from the salt container;
- There is a ring on the container with an arrow on it (see figure to the side),
- If necessary, rotate the ring in an anticlockwise direction from the "-" setting towards the "+" sign, based on the hardness of the water being used.

It is recommended that adjustments be made in accordance with the following schema:

Water Hardness						
Level	Clarke degrees	°dH	mmol/l	Selector position	Salt consumption (Grams/cycle)	Autonomy (cycles/2kg)
1	0 ÷ 14	0 ÷ 17	0 ÷ 1,7	/	0	/
2	14 ÷ 36	18 ÷ 44	1,8 ÷ 4,4	"-"	20	60
3	36 ÷ 71	45 ÷ 89	4,5 ÷ 8,9	MED	40	40
4	>71	>89	>8,9	"+"	60	25

Detergent

Detergent specifically intended for use with dishwashers must be used. The dispenser must be refilled before the start of each wash cycle following the instructions provided in the "Wash Cycle Table". The detergent dispenser is located on the inside panel of the door.

Loading the detergent

To open the "A" cover on the dispenser, press the "B" button. The detergent for the wash cycle should be poured into the "C" compartment.

After the detergent has been placed in the dispenser, close the cover and press down until it clicks in place.

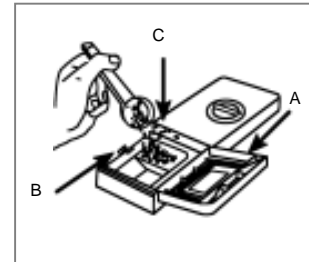

Notice: To facilitate closing the cover, remove any excess detergent on the edges of the dispenser.

Rinse Aid

This product makes dishes sparkle and helps them to dry without spotting. The dispenser is located on the inside panel of the door and should be filled after every 80 wash cycles (or when the "low rinse aid" indicator light comes on for those models with this feature).

Loading the Rinse Aid

Regardless of the type of detergent dispenser installed on your appliance, you must proceed as indicated below when loading the rinse aid.

To open the dispenser, turn the "C" cap in an anti-clockwise direction and then pour in the rinse aid, making sure not to overfill. The amount of rinse aid used for each cycle can be regulated by turning the "F" dose adjustor, located beneath the "C" cap, with a screwdriver. There are 6 different settings; the normal dosage setting is 3.

Important

Proper dosage of the rinse aid improves drying. If drops of water remain on the dishes or spotting occurs, the dosage adjustor should be turned to a higher setting. If the dishes have white streaks, turn the dosage adjustor to a lower setting.

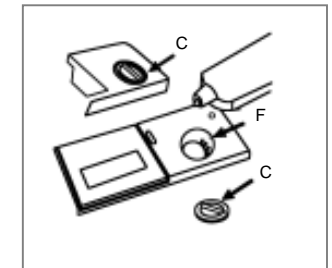

Loading the Dishwasher

Before placing the dishes in the dishwasher, remove larger food particles to prevent the filter from becoming clogged, which results in reduced performance.

If the pots and pans have baked-on food that is extremely hard to remove, we recommend that they are soaked before washed. This will eliminate the need for extra wash cycles.

Pull out the rack to load the dishwasher.

How to use the lower rack

We recommend that you place the most difficult to clean items on the bottom rack: pots, pans, lids, serving dishes and bowls, as shown in the figure to the right.

It is preferable to place serving dishes and lids on the sides of the racks in order to avoid blocking the rotation of the top spray arm.

- Pots, serving bowls, etc. must always be placed face down.
- Deep pots should be slanted to allow the water to flow out.
- The lower rack features fold down tine rows (see fig.A) so that larger or more pots and pans can be loaded.
- The silverware basket can be doubled (see fig.B) so that only one section may be used when the silverware load is light. This also makes space for additional pots and pans and it can also be placed in the upper rack.
- Silverware should be placed in the silverware basket with the handles at the bottom; if the rack has side baskets, the spoons should be located individually into the appropriate slots. Especially long utensils should be placed in the horizontal position at the front of the upper rack.

How to use the upper rack

The upper rack is designed to hold more delicate and lighter dishware, such as glasses, cups and saucers, plates, small bowls and shallow pans (as long as they are not too dirty).

- Position the dishes and cookware so that they do not get moved by the spray of water.

The upper rack can be adjusted for height by using the knobs located on both sides of the rack itself (see fig.C).

Adjust the upper basket to the higher level and you have more space to accommodate those taller pans and trays in the bottom basket.

Shelf

Lean tall glasses and those with long stems against the shelf-not against other items to be washed.

Place glasses, cups and small bowls on the additional cup rack. The additional cup rack can be swivelled in or out as required(see fig.D).

Knife rack

The knife rack clips onto the side of the top basket, giving you the freedom to wash your large sharp knives separately and out of harm's way (see fig.E).

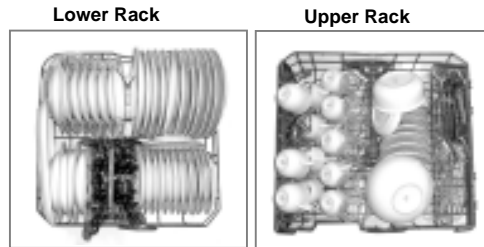

Load for 12 Standard Settings (for IEC-EN 50242 tests)

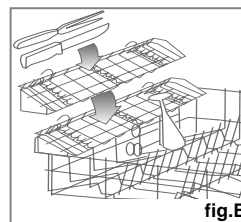
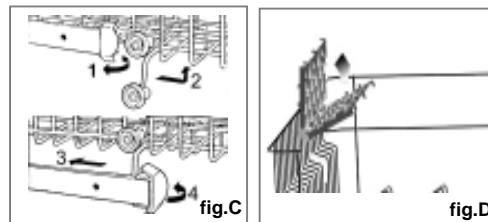
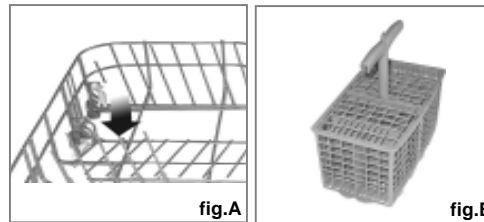

Starting the Appliance

Starting a wash cycle---

After having completed all of the installation steps in the preceding paragraphs, turn on the water to the unit, partially open the door of the dishwasher, and press the ON-OFF button "A" located on the control panel. The "B" indicator light will come on. At this point, the appliance is on and ready to be programmed.

Setting and Starting a wash Cycle

Choose the desired cycle by pressing the cycle selection button "G". Each time it is pressed, one of the cycle indicator lights "F" will come on in succession.

Choose the wash cycle you feel is most appropriate for the type of dishes that need washing (consult the wash cycle table contained in this manual, especially when first using the appliance). Close the door and after a few seconds, a short acoustic signal will sound indicating that the wash cycle has begun and cannot be modified. If necessary, read the paragraph entitled, "Cancelling or modifying a cycle while underway." "The end of the cycle will be signalled by a double acoustic sound, and the indicator light "F" will begin to blink.

Cancelling or modifying a cycle while underway...

Premise: A cycle that is underway can only be modified if it has only been running for a short time.

Otherwise, the detergent may have already been used, and the appliance may have already drained the wash water. If this is the case, the detergent dispenser must be refilled (see the paragraph entitled, "Loading the Detergent").

To change the cycle currently underway, open the door and press the ON-OFF button "A", follow the instructions contained in the paragraph entitled, "Starting a wash cycle...", "Setting and Starting a Wash Cycle".

To set a new wash cycle, follow the instructions contained in the paragraph entitled, "Setting and Starting a Wash Cycle."

If you forget to load some of the dishes...

The wash cycle can be interrupted by opening the door carefully (in order to avoid being sprayed by hot water). When the door is closed again, the cycle will automatically restart at the point where it left off.

At the end of the wash cycle...

The end of the cycle will be indicated by a double acoustical signal and the blinking of the "F" indicator light. Open the door, turn off the appliance using the ON/OFF switch and turn off the water supply to the unit. Wait a few minutes before removing the dishes so as to avoid handling them while still hot (when they are more susceptible to breakage) and to get better drying results.

Setting The Start Delay Time

Open the door of the dishwasher partially. If the "J" button is pressed (see, Close-up View" Control Panel"). The start time for the wash cycle can be delayed for 2,4,6,8,10 or 12 hours.

Each time the button is pressed, the "I" light will blink indicating the length of the delay.

After selecting the delay time, the wash cycle can be set, as explained in "Starting a wash cycle...", close the door and at this point the delay period will begin to count down. During this period the delay indicator light (I) will come on. At the end of the delay time, the indicator will turn off and the cycle will start.

NOTE:

- During the delay period, none of the settings can be modified. If necessary, they can be cancelled by pressing cycle selector "G" for about 5 seconds.
- If the power to the appliance goes off or the door is opened during the delay period, the clock will stop the countdown. It will start again when the power has come back on, or when the door has been closed.







Wash Cycle Adjustment Buttons

1/2 Load Button

This button (see "Close-up View-Control Panel", letter "C") makes it possible to wash dishes using only the upper rack if there are not enough dishes for a full load. This will allow you to save on water and electrical energy.

It cannot be used with the heavy duty wash cycles.

Wash Cycle Table

Cycle	Cycle Selection Information	Description of Cycle	Detergent	Rinse Aid
 Heavy Duty	Very dirty dishes, pots and pans. (Not to be used with delicate items)	Pre-wash with hot water. Extended wash at 70°C. Rinses with cold water. Rinse with hot water. Drying.	30g	★
 Normal Wash	Normal dirty dishes, pots and pans. Standard daily cycle.	Prewash use cold water. Extended wash at 55°C. Rinse with cold water. Rinse with hot water. Drying.	30g	★
 Light Wash (IEC-EN50242)	Normal dirty dishes, pots and pans without dried on residue.	Pre-wash with cold water. Extended wash at 50°C. Rinse with cold water. Rinse with hot water. Drying.	5g+25g	★ (5)
 Glassware	Economic, fast cycle to be used for items which are sensitive to higher. Run immediately after dishes are used.	Wash at 60°C. Rinse with warm water. Hot rinse. Drying.	15g	★
 Rapid Wash	Economic, fast cycle to be used to on not very dirty dishes right after they are used. No drying cycle.	Short wash at 40°C. Cold rinse.	15g	
 Soak	Pre-wash of dishes, pots and pans while waiting for the load to be completed after the subsequent meal.	Short cold wash to prevent food residue from drying on the dishes.		
 Heat wash	The cycle of heat washing and dry tableware.	Heat washing.		★

Energy Saving Tips

-It is important to try and run the dishwasher when it is fully loaded in order to save on energy. In order to prevent odors from forming and food from caking onto the dishes, you can run the soak cycle.

-Choose the right wash cycle: the choice of cycle depends on the type of dishware, cookware and utensils being washed and how dirty they are.

-Use the right amount of detergent: if you use too much detergent, the result will not be cleaner dishes, but, rather, a greater negative impact on the environment.

-There is no advantage in rinsing dishes, cookware and utensils before placing them in the dishwasher.

How to keep Your Dishwasher in Shape

After Every Wash

After every wash, turn off the water supply to the appliance and leave the door slightly ajar so that moisture and odors are not trapped inside.

Remove the plug

Before cleaning or performing maintenance, always remove the plug from the socket. Do not run risks.

No solvents or Abrasive Cleaning Products

To clean the exterior and rubber parts of the dishwasher, do not use solvents or abrasive cleaning products. Rather, use only a cloth and warm soapy water.

To remove spots or stains from the surface of the interior, use a cloth dampened with water and a little white vinegar, or cleaning product made specifically for dishwashers.

When You Go on Holiday

When you go on holiday, it is recommended that you run a wash cycle with the dishwasher empty and then remove the plug from the socket, turn off the water supply and leave the door of the appliance slightly ajar. This will help the seals last longer and prevent odors from forming within the appliance.

Moving the Appliance

If the appliance must be moved, try to keep it in a vertical position. If absolutely necessary, it can be positioned on its back.

Seals

One of the factors that cause odors to form in the dishwasher is food that remains trapped in the seals. Periodic cleaning with a damp sponge will prevent this from occurring.

Cleaning and Special Maintenance

Filter Assembly

For best performance and results, the filter assembly must be cleaned.

The filter efficiently removes food particles from the wash water, allowing it to be recirculated during the cycle. For this reason, it is a good idea to remove the larger food particles trapped in the filter after each wash cycle by rinsing the "A" semi-circular filter and cup under running water. To remove the filter assembly, pull on the cup handle in an upward direction. The entire filter assembly (made up of the "A" semicircular filter and the "B" fine filter) should be cleaned at least once a month. To clean the filter and the fine filter, use a cleaning brush. Then, reassemble the filter parts as shown in the figures below and inset the entire assembly in the dishwasher, positioning in its seat and pressing downward.

The dishwasher must never be used without the filters. Improper replacement of the filters may reduce performance of the appliance and damage dishes and utensils.

Cleaning the Spray Arms

It may happen that food particles become encrusted on the sprayer arms and block the hole (see "Close up view [interior]", letters D-F). Check the sprayer arms periodically and clean them when needed.

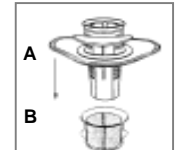

Cleaning the Water Inlet Filter

Periodically clean the water inlet filter located on the outlet of the water supply tap.

After turning off the water tap, unscrew the end of the water supply hose, remove the filter and clean it carefully under running water. Then, return the filter to its place and tighten the water supply hose back into position.

Troubleshooting

It may occur that the dishwasher does not function or does not function properly. Before calling for assistance, let us see what can be done first: have you forgotten to press one of the buttons or to perform an essential operation?

The Dishwasher Does Not Start

- Have you checked whether:
- the plug is pushed into the socket correctly;
 - the power is on in the house;
 - the door is closed properly;
 - the ON-OFF switch is on "ON";
 - the water supply is turned on.

The Dishwasher Does Not Load Water

- Have you checked whether:
- the water is turned on and the hose is connected properly;
 - the water supply to the house is on and has sufficient pressure;
 - the water supply hose is crimped or bend;
 - the filter for the water supply hose is clogged.

The Dishwasher Does Not Drain

- Have you checked whether:
- the drain hose is crimped or bend.

Lime Deposits or a White Film Form on the Dishes

- Have you checked whether:
- the lid to the salt container is closed properly;
 - the rinse aid dosage is correct.



The symbol  on the product or on its packaging indicates that this product may not be treated as household waste. Instead it shall be handed over to the applicable collection point for the recycling of electrical and electronic equipment. By ensuring this product is disposed of correctly, you will help prevent potential negative consequences for the environment and human health, which could otherwise be caused by inappropriate waste handling of this product.

Error Messages

The dishwasher is equipped with a safety system that is able to detect operating problems and malfunctions. These malfunctions are signalled by the rapid blinking of one of the "F" program LEDs. Only in the case where the indicator light for the soak cycle (see table for cycles) blinks rapidly should you cancel the cycle as described in the section entitled, "Changing a Cycle while Underway." Then check to make sure that there is water in the mains and that the tap is turned on. If the message continues, call for technical assistance, indicating which message appeared. If any of the other indicator lights begins to blink rapidly, turn off the appliance and call for technical assistance, indicating which light began to blink.

If, despite all these checks, the dishwasher still does not function and/or the problem persists, contact the nearest authorised service centre and provide them with the following information:

- the nature of the problem;
- the model type number (Mod...) And the serial number (S/N...), which are indicated on the plate located on the side of the inner part of the door.

Never call on unauthorised technicians and refuse to allow parts to be installed that are not original spare parts.

Installation

Positioning the Appliance

Positioning the appliance in the desired location. The back should rest against the wall behind it, and the sides, along the adjacent cabinets or wall. The dishwasher is equipped with water supply and drain hoses that can be positioned to the right or the left to facilitate proper installation.

Levelling the Appliance

Once the appliance is positioned, adjust the feet (screwing them in or out) to adjust the dishwasher, making it level. In any case, the appliance should not be inclined more than 2°. If the appliance is level, it will help ensure proper performance.

Cold Water Connection

Connect the cold water supply hose to a threaded 3/4 (gas) connector, making sure that it is fastened tightly in place (see fig. 2).

Some models are fitted with an "Aquastop" water supply hose (see fig.1) in which the small filter is already housed in the threaded end.

If the water pipes are new or have not been used for an extended period of time, let the water run to make sure that the water is clear and free of impurities. If this precaution is not taken, there is a risk that the water inlet can get blocked and damage the appliance.

Hot Water Connection

The water supply to the appliance can also be connected to the house's hot water line (centralised system, heating system), as long as it does not exceed a temperature of 60°C .

In this case, the wash cycle time will be shortened by about 15 minutes and the wash efficiency slightly reduced.

The connection must be made to the hot water line following the same procedures as those for the connection to the cold water line.

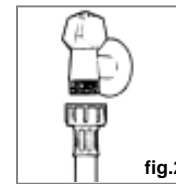
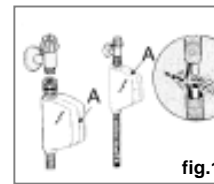

Anti-Flooding Protection

The dishwasher is equipped with a system that stops the supply of water in the event of a problem with the water supply hose, or leaks within the unit, in order to prevent damage to your home. If for any reason the box containing the electrical components happens to get damaged, remove the plug for the appliance from the socket immediately. In order to guarantee that the anti-flood-

ing feature operates properly, the "A" box with water supply hose must be attached to the water supply tap as shown in Fig. 1. No other type of connection is acceptable.

The water supply hose must not, under any circumstances, be cut, as it contains electrical parts which are live. If the length of the hose is not adequate to make a proper connection, the hose must be replaced with one which is long enough. This hose is available upon request from specialised retailers and service centres.

Drain Hose Connection

Insert the drain hose into a drain pipe with a minimum diameter of 4cm, Or let it run into the sink, making sure to avoid bending or crimping it. Use the special plastic support that comes with the appliance (see fig.3). The free end of the hose must be at a height between 40 and 100 cm and must not be immersed in water.

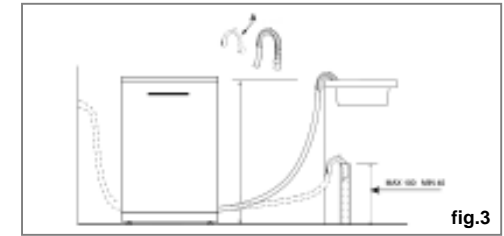

Attention:

The special plastic hose support must be solidly fastened to the wall to prevent the drain hose from moving and allowing water to spill outside the drain.

Electrical Connection

After making sure that the voltage and frequency values for the current in the home correspond to those on the rating plate (located on the stainless steel inner door of the appliance) and that the electrical system is correct for the maximum voltage on the rating plate, insert the plug into an electrical socket which is earthed properly (the earthing of the appliance is a safety requirement mandated by law).

If the electrical socket to which the appliance must be connected is not appropriate for the plug, replace the plug, rather than using adaptors or the like as they could cause overheating and burns.

Caution:

The dishwasher plug must be accessible even when the appliance is installed as a built-in unit so that maintenance can be done safely.

Die Sicherheit-Eine gute Gewohnheit und unsere Verpflichtung

HINWEIS

Lesen Sie bitte die Bedienungsanleitung aufmerksam durch, da sie wichtige Angaben über die Installation, Anwendung und Wartung des Gerätes enthält.

CE Dieses Gerät entspricht den folgenden EU-Richtlinien:

- 73/23/EWG vom 19. Februar 1973 (Niedrigspannung) sowie späteren Änderungen;
- 89/336/EWG vom 3. Mai 1989 (EMV) sowie späteren Änderungen.
- Bitte sorgen Sie für eine vorschriftsmäßige Entsorgung des Verpackungsmaterials.
- Kontrollieren Sie das Gerät nach dem Auspacken auf Transportschäden. Im Zweifelsfalle wenden Sie sich bitte an einen qualifizierten Techniker.
- Der Geschirrspüler ist nur zum Spülen von Haushalts- und Kochgeschirr gedacht und sollte nur von Erwachsenen benutzt werden.
- Bitte beachten Sie die folgenden Vorschriften für den Einsatz dieses Gerätes:
 - * Berühren Sie den Geschirrspüler niemals mit feuchten Händen oder Füßen;
 - * Verwenden Sie niemals Verlängerungskabel oder Vielfachstecker;
 - * Das Stromversorgungskabel darf bei der Installation niemals zu stark oder in gefährlicher Weise verbogen oder gequetscht werden;
 - * Trennen Sie das Gerät stets von der Stromversorgung, wenn es nicht vorschriftsmäßig funktioniert oder gewartet werden muss.

- Halten Sie Kinder von Spülmitteln und dem offenen Geschirrspüler fern.
- Das Gerät darf nicht im Freien aufgestellt werden, selbst wenn es unter einem Dach steht; es ist außerdem gefährlich, den Geschirrspüler Witterungseinflüssen einschließlich Regen auszusetzen.
- Berühren Sie niemals die Heizelemente während oder nach einem Spüldurchgang.
- Lehnen Sie oder setzen Sie sich niemals auf die offene Tür, da der Geschirrspüler sonst umkippen könnte.
- Bei Störungen am Gerät müssen Sie immer sofort die Wasserversorgung zum Gerät abstellen und den Stecker aus der Steckdose ziehen. Ziehen Sie dann den Abschnitt "Störungssuche" zu Rate. Wenn Sie das Problem nicht selbst lösen können, wenden Sie sich bitte an Ihre Kundendienststelle.
- Der Geschirrspüler darf nur von geschultem Fachpersonal repariert werden.
- Ausgediente Geräte müssen vorher durch Durchtrennen des Stromkabels und Entfernen des Türschlosses unbrauchbar gemacht werden.
- Das Gerät muss derart aufgestellt werden, dass der Stecker erreichbar bleibt.
- Bei Aufstellen auf einem Teppich darf dieser nicht die Türöffnung behindern.
- Wenn das Stromkabel beschädigt ist, muss es durch ein Spezialkabel ersetzt werden, das beim Hersteller oder Ihrer Kundendienststelle erhältlich ist.

Aus der Nähe betrachtet (Schalterblende)

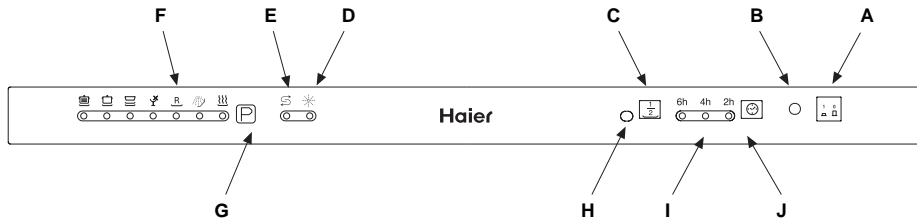

- | | |
|---------------------------------------|---|
| A ON-OFF Taste | F Spülprogrammanzeigeleuchte |
| B ON-OFF Betriebskontrolllampe | G Programm wahlknopf |
| C Taste "HAIF LOAD" | H "Halbe Ladung" Anzeigebeleuchtung |
| D Klarspülnachfüllanzeige | I Anzeigebeleuchtung für Verzögerung |
| E Salznachfüllanzeige | J Wahlknopf, Startzeitvorwahl |

Aus der Nähe betrachtet (Innenraum)

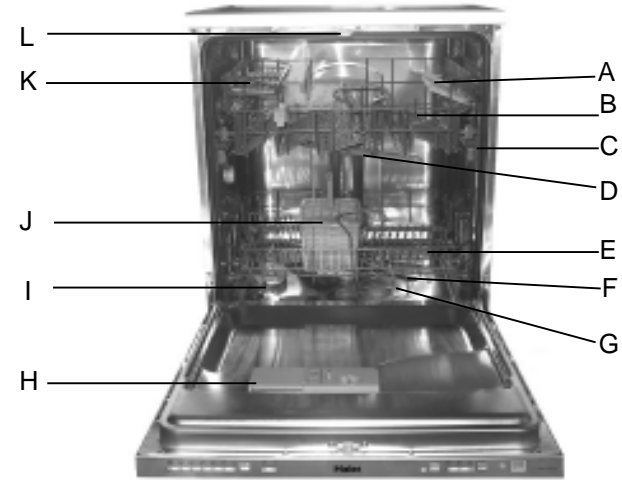

- | | |
|--------------------------------------|---|
| A Auflage von Teetasse | G Filtereinsatz |
| B Oberer Korb | H Reiniger- und Klarspülbehälter |
| C Höhenverstellung des Korbes | I Salzbehälterdeckel |
| D Oberer Sprüharm | J Stäbchenkorb |
| E Unter Korb | K Messerhalter |
| F Unterer Sprüharm | L Dritter Sprüharm |

Technische Daten

Breite	60 cm
Tiefe	60 cm
Höhe	85 cm
Fassungsvermögen	12 Maßgedecke
Anschluß-Wasserdruck	0.03-0.6MPa
Betriebsspannung	220-240V- 50Hz
Leistung	2150W

Salz

Der Kalkgehalt des Wassers variiert von Ort zu Ort. Je höher der Kalkgehalt, desto höher die Wasserhärte. Würde hartes Wasser in den Geschirrspüler eingelassen werden, käme es zu Ablagerungen auf dem Geschirr.

Dank des Entkalkers, in den das Geschirrspüler-Spezialsalz eingefüllt werden muß, wird das Wasser vom Kalk befreit.

Einfüllen des Salzes in den Entkalker

Verwenden Sie bitte nur Spezialsalz für Geschirrspüler. Der Salzbehälter befindet sich unter dem Unteren Korb und wird wie folgt gefüllt:

- Nehmen Sie den unteren Korb heraus und schrauben Sie den Deckel des Behälters ab.
- Wenn der Salzbehälter zum ersten Mal gefüllt wird, muß er zuerst mit Wasser gefüllt werden.
- Füllen Sie mit Hilfe des Trichters ca. 2kg Salz ein. Dabei tritt etwas Wasser aus dem Salzbehälter aus.
- Schrauben Sie den Deckel des Salzbehälters wieder an.

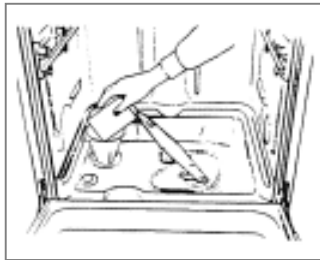

Der Salzbehälter muß nach gefüllt werden sobald die auf der Schalterblende befindende Nachfüllanzeige aufleuchtet.

Um Rostbildung zu vermeiden, füllen Sie das Salz am besten kurz vor einem kompletten Spülgang einzu.

Einstellen des Salzverbrauchs

Der Geschirrspüler ist für das Einstellen des Salzverbrauchs je nach Härtebereich des Wassers vorbereitet, so daß der Salzverbrauch auf ein notwendiges Minimum optimiert und individuell gestaltet werden kann.

Zum Einstellen verfahren Sie bitte die folgt:

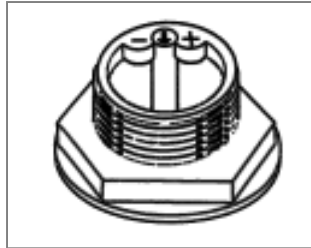

- Schrauben Sie den Stöpsel des Salzvorratbehälters ab.
- Auf dem Rand des Behälters befindet sich ein Pfeil (siehe nebenstehende Abbildung).
- Drehen Sie den Pfeil entgegen dem Uhrzeigersinn von "-" nach "+", je nach Härte des verwendeten Wassers.

Wir empfehlen, die Einstellen nach dem folgenden Schema vorzunehmen:

Wasserhärte				Positionswähler	Salzverbrauch- (g r a m m / spülgang)	Reichweite (Spulänge/2 kg)
Niveau	°fH	°dH	mmol/l			
1	0 ÷ 10	0 ÷ 17	0 ÷ 1,7	/	0	/
2	10 ÷ 25	18 ÷ 44	1,8 ÷ 4,4	"-"	20	60
3	25 ÷ 50	45 ÷ 89	4,5 ÷ 8,9	MED	40	40
4	>50	>89	>8,9	"+"	60	25

Reiniger

Der Einsatz spezifischer Reiniger für Geschirrspüler garantiert bessere Reinigungsergebnisse. Füllen Sie den Reiniger vor Beginn des Spülgangs gemäß den Anweisungen des Abschnitts "Programm-Tabelle" ein. Der Reinigerbehälter befindet sich auf der Innenseite.

Einfüllen des Behälters

Drücken Sie die Taste "B", um den Deckel "A" zu öffnen. Füllen Sie den Reiniger für den Spülgang in die Mulde "C" ein. Nach Drücken Sie nach dem Einfüllen des Reinigers den Deckel bitte so zu, daß er einrastet.

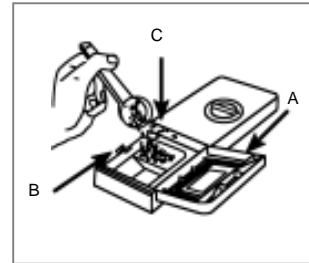

Achtung: Um das Einrasten des Deckels zu erleichtern säubern Sie bitte die Kammerkanten vor dem Verschließen von eventuellen Reinigerresten.

Klarspüler

Die Verwendung des Klarspülers fördert das Trocknen und verleiht Ihrem Geschirr strahlenden Glanz. Der Klarspüler befindet sich im Türinnen und muß nach ungefähr jeweils 80 Spülgängen neu aufgefüllt werden; (bei den mit einer Nachfüllanzeige bestückten Modellen wird der Klarspüler eingefüllt, wenn die entsprechende Kontrolleuchte aufleuchtet).

Einfüllen des Klarspülers

Drehen Sie den Deckel "C" des Klarspülerbehälters ab und füllen Sie Klarspülerbehälters Sie bei Einfüllen darauf, daß kein Klarspüler überläuft. Der Klarspüler kann durch Regulieren (mittles eines Schraubenziehers) des unter dem Deckel "C" befindenden Reglers "F" dosiert werden. Es sind 6 verschiedene Einstellungen möglich, normalerweise ist er auf Pos. 3 voreingestellt.

Wichtig:

Eine geeignete Klarspüler-Dosierung ermöglicht ein optimales Trocknen.

Sollten auf dem Geschirr nach dem Spülen Wassertropfen oder flecken hinterbleiben, muß der Dosierer höhere eingestellt werden. Sollten auf dem Geschirr weiße Streifen hinterbleiben, muß der Dosierer niedrigere eingestellt werden.

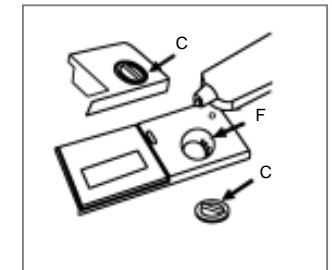

Einsortieren des Geschirrs

Entfernen Sie die größten Speisereste, bevor Sie das Geschirr in die Körbe einsortieren, damit der Filter nicht von dem verstopft, was die Reinigungskraft herabsetzen würde. Stark verschmutzte Töpfe und Pfannen mit angetrockneten Speiseresten sollten vorher eingeweicht werden. Sie vermeiden hierdurch, Spülgänge wiederholen zu müssen. Ziehen Sie die Körbe ganz heraus, Sie erleichtern sich hierdurch das Einsortieren des Geschirrs.

Was gehört in den Unteren Korb

Sortieren Sie in den Unteren Korb Geschirr wie:

Töpfe, Deckel, flache und tiefe Teller, wie auf den Abbildungen veranschaulicht.

Servierteller und große Deckel sollten an den Seiten des Korbes einsortiert werden, und zwar so, daß der obere Sprüharm nicht blockiert wird.

- Töpfe, Salatschüsseln usw. müssen immer umgedreht, d.h. mit dem Boden nach oben gelegt werden;
- Große Töpfe sollte schräg einsortiert werden, damit das Wasser besser ablaufen kann;
- Die Zacke des unteren Ständers soll versetzt, um mehrere oder größere Teller oder Pfanne laden zu können (siehe Abb.A).
- Der Besteckkorb kann zweigeteilt werden (siehe Abb.B). Ist nur wenig Besteck zu spülen kann somit eine Korbhälfte entfernt werden. Sie gewinnen hierdurch Platz für Ihre Töpfe; außerdem kann er so auch in den Oberen Korb gestellt werden.
- Sortieren Sie das Besteck Griffen mit nach unten in den Besteckkorb. Ist der Besteckkorb seitlich mit Schlitz versehen, sollten Teelöffel einzeln in diese Schlitz eingesteckt werden. Besonders langes Besteck sollte vorne in den Oberen Korb eingelegt werden.

Was gehört in den Oberen Korb

Sortieren Sie in den Oberen Korb das empfindliche und leichte Geschirr wie Gläser, Tee- und Kaffeetassen, Untertassen, und Teller, flache Schüsseln, leicht verschmutzte flache Töpfe und Pfannen.

- Sortieren Sie das Geschirr so ein, daß es durch den Wasserstrahl nicht umgeworfen wird.

Der Oberen Korb ist höhenverstellbar (siehe Abb.C).

Richten Sie den Oberkorb zur höheren Höhe ab, dass Sie mehr Raum für Unterbringung höherer. Teller und Tablette in dem Unterkorb haben.

Regal

Stellen Sie das Glas und andere Waren mit längerem Stiel darauf, um das Stören anderer Waren zu vermeiden.

Setzen Sie Glas, Tasse und kleinen Schüssel auf den zusätzlichen Tassenregal, der nach dem Wunsch des Kunden ausgebaut oder eingebaut ist. (Siehe Abb.D)

Messerhalter

Der Messerhalter ist speziell für lange Messer und Gabeln konstruiert.

- Bringen Sie den Messerhalter in der richtigen Position des Obergestells an, und legen Sie die langen Messer und Gabeln auf dem Messerhalter zur Reinigung. (Siehe Abb.E)

Unterer Korb

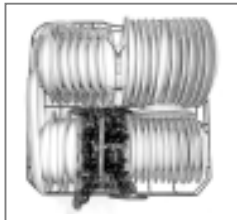

Oberer Korb

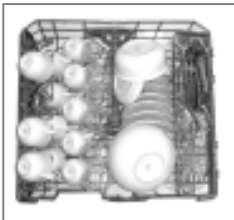

12 Maßgedecke



Abb.A



Abb.B

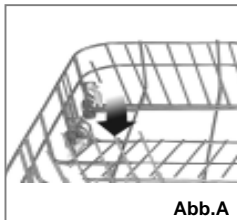

Abb.C

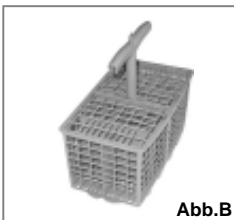

Abb.D

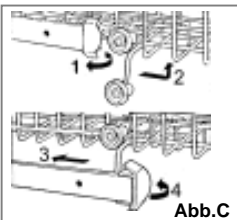

Abb.E

Inbetriebnahme des Gerätes

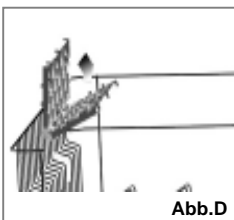
Ein Spülprogramm starten

Nachdem Sie alle vorstehend aufgeführten Installationsschritte durchgeführt haben, drehen Sie den Wasserhahn ganz auf; drücken Sie dann auf die Ein-Aus (A) auf dem Bedienfeld. Die Anzeileuchte "B" leuchtet auf. Der Geschirrspüler ist nun eingeschaltet; Sie müssen jedoch noch ein paar Sekunden warten, bis Sie den Spülablauf programmieren können.

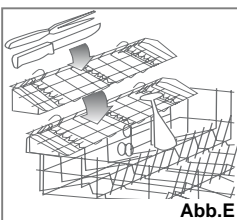
Spülprogramm einstellen und starten

Drücken Sie den Arbeitsgangwahlknopf "G", um das gewünschte Programm zu wählen. Einmal drücken Sie, beleuchtet die entsprechende Programmanzeigebeleuchtung. "F" beleuchtet auch hintereinander.

Wählen Sie bitte das nach Ihrer Meinung am richtigsten Spülprogramm (Insbesondere wenn Sie zum ersten Mal die Vorrichtung bedienen, schlagen Sie bitte die Spülprogrammtabelle in der Anweisung nach).

Schließen Sie bitte die Tür ab. Nach einigen Minuten wird ein kurzes akustisches Signal ertönen. Das zeigt, dass das Spülprogramm schon begonnen hat und kann nicht mehr modifiziert werden. Wenn es nötig ist, schlagen Sie bitte "Unterbrechung oder Änderung des Spülprogramms nach Start des Spülablaufs" nach. Die Beendigung des Spülprogramms wird durch einen doppelten akustischen Schall signalisiert werden. Und die Anzeigeleuchtung "F" wird blinken.

Unterbrechung oder Änderung eines Spülprogramms nach Start des Spülablaufs

Voraussetzung: Ein bereits gestartetes Spülprogramm kann nur geändert werden, wenn es nur kurze Zeit in Betrieb ist. Andernfalls kann das Spülmittel bereits aufgebraucht sein bzw. hat der Geschirrspüler schon das Spülwasser abgelassen. In einem solchen Fall muss der Spülmittelbehälter neu aufgefüllt werden (siehe Abschnitt "Spülmittel eingeben").

Um ein bereits gestartetes Spülprogramm zu ändern, öffnen Sie zuerst die Tür und drücken Sie dann die Ein-Aus Taste "A" und behalten Sie etwa 5 Sekunden. Wenn das Programm abbestellt wird, wird die Geschirrspülmaschine einen kurzen akustischen Schall emittieren. Und die entsprechende Anzeigeleuchte wird erlöschen.

Um ein neues Spülprogramm einzustellen, befolgen Sie bitte die Anweisung im Absatz "Spülprogramm einstellen und starten".

Wenn Sie vergessen, einige von den Schüsseln zu bepacken...

Durch die Öffnung der Tür sorgfältig kann das Spülprogramm unterbrochen werden (Vermeiden Sie die Sprüfung von heissem Wasser). Wenn die Tür wieder abgeschlossen wird, fängt das Programm automatisch wieder an.

Nach Ablauf des Spülprogramms

Nach Ablauf des Spülprogramms ist ein sechsmaliger Signalton zu hören, um anzuzeigen dass der Spülablauf beendet ist; die Spülprogrammleuchte (F) wird ausgeschaltet. Schalten Sie die Taste Ein-Aus aus. Drehen Sie den Wasserhahn zu und öffnen Sie die Tür. Warten Sie ein paar Minuten, bevor Sie das Geschirr ausladen, da es zu Beginn noch sehr heiß ist. In diesem Zustand kann das Geschirr wesentlich leichter zerbrechen. Außerdem trocknet das Geschirr so besser.

Einstellung der Startverzögerungszeit

Öffnen Sie die Tür von der Geschirrspülmaschine teilweise, wenn der Knopf "J" gedrückt ist (Sehen Sie "Näheausblick der Steuertafel"). Die Startzeit für das Spülprogramm kann für 2,4,6, 8,10 oder 12 Stunden verzögert werden. Jedes Mal drücken Sie den Knopf, blinken dann die Licht "I" und zeigt die Länge der Verzögerung an.

Nach der Wahl der Verzögerungszeit, können Sie dann das Spülprogramm einstellen. Die Bedienungsweise wird in "Einstellung des Spülprogramms..." erklärt.

Dort wird ein kurzes akustisches Signal kling und wird die Verzögerungszeit beginnen. unten zu zählen. Während dieser Periode wird die Verzögerungsanzeigelampe(!) blinken. Am Ende der Verzögerungszeit wird die Anzeige stoppt. und das Programm starten wird.

Achtung:

a) Während der Verzögerungsperiode, kann keine Einstellung modifiziert werden. Wenn es nötig ist, können Sie den Programmwahlknopf "G" für gegen 5 Sekunden drücken, um das Programm abzubestellen.







b) Wenn während der Verzögerungsperiode der Strom ausgeschaltet ist oder die Tür geöffnet ist, wird der Count-down stoppen. Wenn der Strom wieder eingeschaltet ist oder die Tür abgeschlossen ist, wird er wieder beginnen.

Tasten zur Spülprogrammeinstellung

Taste für halbe Ladung

Mit dem Knopf (Sehen Sie "Näheausblick der Steuertafel", Buchstabe "C") können Sie nur das Obergestell verwenden, wenn es nicht so viele Schüsseln für eine ganze Ladung gibt. Das kann Ihnen ermöglichen, das Wasser und die Elektroenergie einzusparen. Das kann nicht benutzt werden, wenn Sie das Starkspülprogramm wählen.

Programmtabelle

Programm	Hinweise zur Wahl des Programmes	Beschreibung des Spülgangs	Reinigungsmittel	Spülmittel
 Starkspülprogramm	Stark verschmutztes Geschirr, sowie Pfannen und Töpfe (nicht geeignet für empfindliches Geschirr).	Vorspülgang mit warmem Wasser. Verlängerter Spülgang bei 70 °C. Nachspülen mit kaltem Wasser. Nachspülen mit heißem Wasser. Trocknen.	30g	★
 Normal Programm	Normal verschmutztes Geschirr, Töpfe und Pfannen. Programm für den täglichen Abwasch.	Zweite Vorwäsche mit kaltem Wasser. Verlängerter Spülgang bei 55 °C. Nachspülen mit kaltem Wasser. Nachspülen mit heißem Wasser. Trocknen.	30g	★
 Verkürztes Programm (IEC-EN 50242)	Normal verschmutztes Geschirr und Töpfe ohne angetrocknete Speisereste.	Vorspülgang mit kaltem Wasser. Verlängerter Spülgang bei 50 °C. Nachspülen mit kaltem Wasser. Nachspülen mit heißem Wasser. Trocknen.	5g+25g	★ (5)
 Schonprog. für Gläser	Kurzes Sparprogramm für temperaturempfindliches, Sofort nach dem Gebrauch zu reinigendes Geschirr.	Spülgang bei 60 °C. Mit warmem Wasser klarspülen. Nachspülen mit heißem Wasser. Trocknen.	15g	★
 Schnellspülprogramm	Sparprogramm für nicht stark verschmutztes Geschirr sofort nach dem Gebrauch. Kein Trockenprogramm.	Kurzes Spülen mit 40 °C. Klarspülen.	15g	
 Einweichen	Kurzes Abspülen des Geschirrs und der Töpfe, die später gereinigt werden sollen.	Kurzes Kalt-Abspülen, um das Trocknen von Speiseresten zu vermeiden.		
 Heißes Spülen	Das Programm von heißem Spülen und Trocken des Tischgeschirrs	Heißes Spülen		★

Energiespartips

- Schalten Sie den Geschirrspüler erst ein, wenn er voll beladen ist. Sie sparen hierdurch wertvolle Energie. Schalten Sie evtl. das Einweichprogramm ein, um Geruchsbildung oder ein Antrocknen der Speisereste zu vermeiden.
- Wählen Sie das geeignete Programm: Die Wahl des Programms hängt von der Art des Geschirrs und dessen Verschmutzungsgrad ab.

- Dosieren Sie die richtige Reinigungsmittelmenge: Durch Einfüllen von zu viel Reiniger wird Ihr Geschirr nicht sauberer, Sie belasten hierdurch nur die Umwelt.
- Es ist nicht nötig, das Geschirr vor dem Einsortieren abzuspülen.

So halte ich das Gerät in Topform

Nach jedem Spülgang

Drehen Sie nach jedem Spülgang den Wasserhahn zu und lassen Sie die Tür Ihres Geschirrspülers angelehnt, um die Bildung von Feuchtigkeit oder Gerüchen im Geräteinnern zu vermeiden.

Netzstecker aus der Steckdose ziehen

Ziehen Sie vor jeder Reinigung bzw. Wartungsarbeiten den Netzstecker aus der Steckdose.

Keine Lösungs- oder Scheuermittel verwenden

Reinigen Sie die äußeren Gehäuseteile des Gerätes weder mit Lösungs- noch mit Scheuermitteln, sondern mit einer warmen, milden Seifenlauge.

Eventuelle Flecken auf den inneren Gehäuseteilen sind mit einem mit Wasser und etwas Essig angefeuchteten Tuch, oder mit einem Spezialreiniger für Geschirrspüler zu entfernen.

Reinigung und Pflege

Filter

Um optimale Spülergebnisse zu gewährleisten, sind die Filter regelmäßig zu reinigen.

Die Spüllauge wird dank der Filter von Speiseresten befreit, das Wasser wird gereinigt wieder in Umlauf gebracht. Aus diesem Grunde sollten die im Filtereinsatz und im halbrunden Filter "A" zurückgehaltenen groben Speisereste nach jedem Spülprogramm unter fließendem Wasser gereinigt werden. Ziehen Sie den Filtereinsatz am Griff nach oben heraus, Mindestens einmal monatlich sind sämtliche Filter, d.h. der Filter "A" und der Mikrofilter "B" gründlich zu reinigen.

Reinigen Sie letztere mit Hilfe eines Reinigungsbürste. Setzen Sie dann die zwei Teile, wie in der untenstehenden. Der Geschirrspüler darf niemals ohne Filter benutzt werden. Das unsachgemäße Einsetzen der Filter kann das Reinigungsergebnis beeinträchtigen oder das Gerät oder Geschirr beschädigen.

Bei einem Umzug

Bei einem Umzug sollte das Gerät möglichst aufrecht transportiert werden, im Notfall kann es die Rückseite gelegt werden.

Dichtungen

Eine der Ursachen für die Entstehung von Gerüchen im Innern des Gerätes sind Speisereste, die sich in den Dichtungen festsetzen. Die Dichtungen sollten demnach regelmäßig mit einem feuchten Schwamm gereinigt werden.

Vor den Ferien

Bei längerer Abwesenheit, empfehlen wir einen Spülgang bei leerem Gerät durchlaufen zu lassen; danach den Netzstecker aus der Steckdose zu ziehen und den Wasserhahn abzudrehen. Lassen Sie die Gerätetür angelehnt. Sie schonen hierdurch nicht nur die Dichtungen, sondern vermeiden die Bildung von Gerüchen.

Reinigung der Sprüharms

Die Löcher bzw. Schlitze der Sprüharms könnten durch Speisereste verstopft werden, kontrollieren und reinigen Sie auch diese regelmäßig (siehe Abschnitt "Aus der Nähe betrachtet" (Innenteile) Buchstabe D-F).

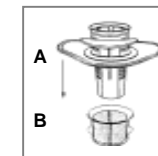

Reinigung des Wassereinflussfilters

Reinigen Sie periodisch den Wassereinflussfilter (Sehen Sie das Abbild), der auf dem Auslass des Wasserhahns liegt. Nach der Schließung des Wasserhahns drehen Sie das Ende des Wasserschlauchs heraus. Entfernen Sie den Filter und reinigen Sie ihn vorsichtig mit auflaufendem Wasser. Dann setzen Sie den Filter und den Wasserschlauch zurück.

Gibt's ein Problem?

Bevor Sie bei einer eventuellen Störung oder schlechten Leistung des Gerätes den Kundendienst anfordern, Kontrollieren Sie bitte, ob Sie bei Einschalten des Gerätes nichts etwas vergessen haben.

Der Geschirrspüler startet nicht

Bitte kontrollieren Sie, ob :
der Netzstecker korrekt in die Steckdose eingesteckt wurde;
kein Stromausfall herrscht;
die Tür richtig geschlossen wurde;
die EIN-AUS-Taste auf "EIN" steht;
der Wasserhahn aufgedreht wurde.

Der Geschirrspüler Lädt kein Wasser

Bitte kontrollieren Sie, ob :
der Wasserhahn aufgedreht und korrekt am Schlauch angeschlossen wurde;
die Wasserzufuhr unterbrochen bzw;
der Druck zu niedrig ist;
der Schlauch eingeklemmt ist;
der Zufuhrschlauch-Filter verstopft ist.

Das Wasser läuft nicht ab

Bitte kontrollieren Sie, ob :
der Ablaufschlauch eingeklemmt ist.

Es bleiben Kalkflecken auf dem Geschirr zurück

Bitte kontrollieren Sie, ob :
der Stöpsel des Salzbehälters richtig geschlossen wurde;
der Dosierer des Klarspülers korrekt reguliert wurde.

Fehlermeldungen

Die Geschirrspülmaschine ist mit einem Sicherungssystem ausgerüstet, das die Operationsprobleme und Fehlfunktionenerkennen kann. Die Fehlfunktionen sind durch das schnelle Anblinzeln von einem der "F" Programm LEDs signalisiert. Nur wenn die Anzeigebeleuchtung für Einweichenprogramm (Sehen Sie Tabelle für Programme) schnell anblinzelt, sollen Sie nach der Beschreibung im Abschnitt "Änderung des Programms nach Start des Spülablaufs" das Programm abstellen. Dann checken und sichern Sie, dass es Wasser in der Leitung gibt und der Wasserhahn schon angedreht ist. Wenn die Fehlermeldung noch bleibt, rufen Sie bitte für technische Hilfe an und zeigen Sie bitte die Fehlermeldung an. Wenn andere Anzeigebeleuchtung schnell blinzelt, machen Sie das Apparat aus. Rufen Sie bitte für technische Hilfe an und zeigen Sie bitte an, welche Beleuchtung blinkt. Sollte Ihr Geschirrspüler trotz aller Kontrollen nicht funktionieren, odr sie den Fehler nicht beheben können, dann fordern Sie bitte, unter Angabe nachfolgender Daten, den nächstgelegenen, autorisierten Kundendienst an:
- Art der Störung
- Kennnummer des Modells (Mod...) Seriennummer (S/N...), ersichtlich auf dem schild an der Innenseite der Tür angebrachten Typenschild .

Lassen Sie die Fehler niemals durch nicht autorisiertes Personal beheben und verweigern Sie die Installation von Ersatzteilen, wenn es sich nicht um Originalteile handelt.

Weitere Informationen über das Recycling dieses Produkts erhalten Sie von Ihrem Rathaus, Ihrer Müllabfuhr oder dem Geschäft, in dem Sie das Produkt gekauft haben.

Installation

Aufstellen

Stellen Sie das Gerät an der gewünschten Stelle auf. Das Gerät kann mit den Seitenteilen, oder mit der Rückseite an angrenzende Möbelteile oder an der Wand angelehnt werden. Der Geschirrspüler ist mit Zufuhr- und Ablaufschläuchen bestückt, die, je nach den Installationsgegebenheiten, sowohl nach rechts als auch nach links geleitet werden können.

Nivellieren

Richten Sie das Gerät mittels der Stellfüße eben waagrecht aus. An den Stellfüßen befinden sich Schrauben; durch Anziehen oder Lösen dieser Schrauben können Sie, die Höhe des Gerätes, das Gerät darf auf keinen Fall eine Neigung von mehr als 2° aufweisen. Ein Korrektes Nivellierung gewährleistet eine korrekte Betriebsweise des Gerätes.

Anschluß an die Kaltwasserleitung

Schließen Sie den Zufuhrschlauch mittels einer 3/4 Gewindeverbindung an die Kaltwasserleitung an und ziehen Sie die Mutter fest an (siehe Abb.2).

Einige Modelle sind mit einem "Aqua-stop" Wasserschlauch ausgestattet (siehe Abb.1), in dem der kleine Filter schon im eingefädelt Ende untergebracht ist.

Sollte es sich um neue Leitungen handeln, oder um Leitungen, die für längere Zeit nicht benutzt wurden, dann lassen Sie das Wasser so lange laufen, bis es ganz klar ist, eventuelle Schmutzreste könnten zu Verstopfung der Zufuhrleitung führen, und zu Schäden am Gerät führen.

Anschluß an die Warmwasserleitung

Das Gerät kann auch an eine Warmwasserleitung angeschlossen werden, solange die Wassertemperatur 60°C nicht überschreitet. In diesem solchen Fall wird das Spülprogramm um ca. 15 Minuten verkürzt und die Reinigungswirkung etwas verringert.

Der Anschluß an die Warmwasserleitung erfolgt auf dieselbe Weise wie der an die Kaltwasserleitung.



Abb.1



Abb.2

Überlaufschutz

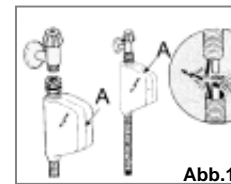
Der Geschirrspüler ist mit einem System ausgestattet, dank dessen bei einem eventuellen Schaden am Wasserzulaufschlauch oder bei Leckstellen im Innern des Gerätes sofort die Wasserzufuhr unterbrochen wird, wodurch Schäden in Wassersch Ihrer Wohnung vermieden werden. Sollte das Gehäuse (das stromführende Teile enthält) aus irgendwelchen Gründen beschädigt werden, ist der Netzstecker sofort aus der Steckdose zu ziehen.

Um eine ordnungsgemäße Funktionsweise des Überschwemmungsschutzes zu garantieren, muß das Gehäuse "A" mit dem Wasserzulaufschlauch ausschließlich in der Stellung wie in Abb.1 veranschaulicht, angeschlossen werden. Der Zulaufschlauch darf auf keinen Fall durchgeschnitten werden, da er stromführende Teile enthält. Sollte der Schlauch zu kurz sein, muß er durch einen anderen Schlauch von geeigneter Länge ersetzt werden. Einen solchen Schlauch können Sie bei einem Fachhändler oder Ihrer Kundendienststelle erhalten oder bestellen.

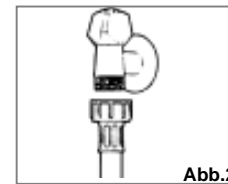
Anschluß des Abwasserschlauches

Stecken Sie den Ablaufschlauch in eine Ablaufleitung mit einem Durchmesser von mindestens 4 cm, oder legen Sie ihn in das Spülbecken; verwenden Sie die mitgelieferte Spezial Krümmung aus Plastik (siehe Abb.3), um den Schlauch nicht zu knicken oder einzuklemmen. Das Schlauchende muß in einer Höhe 40 bis 100 cm, auslaufen und darf nicht im Wasser eingetaucht sein.



Abb.3

Achtung:

Die Spezialkrümmung aus Plastik muß fest an der Mauer befestigt werden, um zu vermeiden, daß der Ablaufschlauch abrutscht, und so das Wasser außerhalb des Ablaufrohres abläuft.

Elektroanschluß

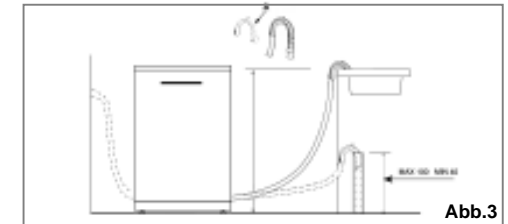
Stecken Sie den Netzstecker in eine mit einer leistungsfähigen Erdung versehene Steckdose (die Gewährleistung der Sicherheit durch eine Erdung der Anlage ist gesetzlich vorgeschrieben), nachdem Sie sich vergewissert haben, daß die Spannungs- und Frequenzwerte der Netzleitung mit den auf dem Typenschild auf der Innenseite der Tür angegebenen Werten übereinstimmt und daß die Kapazität des Stromkreises, an die das Gerät angeschlossen wird, der auf dem Typenschild angegebenen Strom-Bedarfsspitze des Gerätes entspricht.

Sollte sich die Steckdose, an die das Gerät angeschlossen werden soll, für den an dem Gerät befindenden Netzstecker nicht eignen, Soll der Letzterer mit einem geeigneten Netzstecker ersetzt werden, anstatt Adapterstecker oder ähnliches zurückzugreifen, die durchbrennen oder sich Überhitzung könnten.

Warnung:

Sofern die Vorrichtung als eine Eingebaut-Einheit installiert ist, muß der Anschlussstecker von der Geschirrspülmaschine zugreifbar sein, so dass die Instandhaltung gefahrlos machen kann.

La sécurité est une habitude qu'il est bon de cultiver

AVIS

Nous vous invitons à lire attentivement les instructions contenues dans ce manuel car elles vous fourniront des informations importantes pour installer, utiliser et entretenir votre appareil de façon correcte et en toute sécurité.

CE Cet appareil est conforme aux directives CEE :
 - 73/23/EEC du 19 février 1973 (Basse tension) et modifications successives ;
 - 89/336/EEC du 3 mai 1989 (Compatibilité électromagnétique) et modifications successives.

- Déballer l'appareil avec soin.
- Ensuite, assurez-vous qu'il n'a pas été endommagé pendant le transport. En cas de doute, adressez-vous à un professionnel qualifié.
- Le lave-vaisselle doit être utilisé exclusivement par des adultes, pour laver de la vaisselle et des ustensiles de cuisson.
- Cet appareil n'est pas conçu pour être utilisé par des enfants ou des personnes handicapées sans qu'une surveillance soit assurée.
- Il est recommandé de tenir les jeunes enfants sous contrôle afin d'éviter qu'ils ne jouent avec le lave-vaisselle.
- Conservez les détergents hors de portée des enfants. Tenez les enfants à l'écart du lave-vaisselle lorsque celui-ci est ouvert.
- Cet appareil ne peut être installé en extérieur, même si la zone est protégée par un toit. Il est également très dangereux de l'exposer à la pluie et aux éléments atmosphériques.
- Ne touchez en aucun cas la résistance pendant ou après un cycle de lavage.
- Ne vous appuyez pas et ne vous asseyez jamais sur la porte du lave-vaisselle car l'appareil pourrait basculer.

- Si le lave-vaisselle ne fonctionne pas, fermez le robinet d'arrivée d'eau et débranchez l'appareil. Puis, consultez le chapitre intitulé "Diagnostic rapide". Si ne pouvez résoudre le problème par vous-même, adressez-vous à un Service Après-vente.
 - Les réparations doivent être réalisées exclusivement par du personnel spécialisé.
 - Pour la mise au rebut, rendez les appareils inutilisables en sectionnant le câble d'alimentation et en démontant le verrou de la porte.
 - Si le cordon d'alimentation est endommagé, il doit être remplacé par un câble spécial ou de montage disponible auprès du fabricant ou du Service Après-vente.
 - La prise du secteur doit toujours être accessible, même après que l'appareil a été installé.
 - Règles essentielles qu'il convient d'observer au moment d'utiliser l'appareil :
 - * Ne touchez jamais le lave-vaisselle lorsque vous êtes pieds nus ou lorsque vos mains ou vos pieds sont mouillés ;
 - * L'utilisation de rallonges et de prises multiples est à proscrire ;
 - * Au cours de l'installation, assurez-vous que le cordon d'alimentation n'est pas plié ou écrasé de façon excessive, ce qui pourrait être dangereux ;
 - * Si l'appareil ne fonctionne pas correctement ou si l'entretien doit être effectué, débranchez l'appareil.
- Afin de garantir l'EFFICACITÉ et la SÉCURITÉ de l'appareil, nous vous conseillons :
- de toujours vous adresser à un Service Après-vente agréé par le fabricant. - always use original Spare Parts

Premier plan (bandeau de commande)



- | | |
|--|--|
| A Bouton ON-OFF | F Voyant programmes |
| B Voyant ON-OFF | G Bouton sélection programmes |
| C Bouton "Half Load" | H Voyant "HALF LOAD" |
| D Voyant manque de produit de rinçage | I Voyant délai |
| E Voyant manque de produit de sel | J Bouton sélection départ différé |

Premier plan de l'intérieur

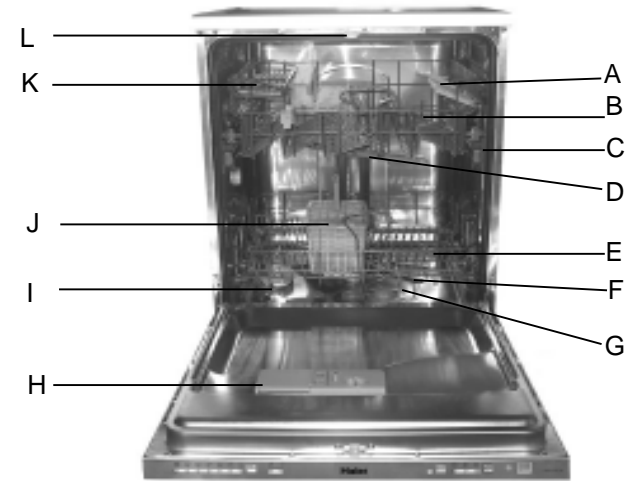

- | | |
|--|---|
| A Support de Tasse | G Filtre de lavage |
| B Panier supérieur | H Distributeur de détergent et de liquide de rinçage |
| C Réglage de la hauteur du panier | I Bouchon du réservoir à sel |
| D Bras d'aspersion supérieur | J Panier d'argenterie |
| E Panier inférieur | K Etagère à couteaux |
| F Bras d'aspersion inférieur | L Troisième bras d'aspersion |

Caractéristiques techniques

Largeur	60 cm
Profondeur	60 cm
Hauteur	85 cm
Capacité	12 couverts standard
Pression de l'eau dans les conduits	0.03-0.6MPa
Tension d'alimentation	220-240V~ 50Hz
Puissance absorbée totale	2150W

Sel

Le degré de dureté de l'eau varie d'un endroit à l'autre. Si l'eau qui alimente votre lave-vaisselle est dure, des dépôts se formeront sur la vaisselle et sur les ustensiles de cuisson.

Cet appareil est équipé d'un système d'adoucissement spécial qui utilise un sel spécialement conçu pour éliminer le calcaire et les minéraux présents dans l'eau.

Comment remplir l'adoucisseur

Utilisez exclusivement du sel spécial pour lave-vaisselle. Le distributeur de sel est situé en dessous du panier inférieur et doit être rempli de la manière suivante :

- Dégagez le panier inférieur, puis dévissez le bouchon du distributeur de sel et retirez-le ;
- Si vous remplissez le distributeur de sel pour la première fois, remplissez-le d'eau ;
- Placez l'extrémité de l'entonnoir (fourni) dans l'orifice et versez 2 kg de sel environ. Il est normal qu'une petite quantité d'eau s'échappe du distributeur de sel.
- Revissez soigneusement le bouchon.

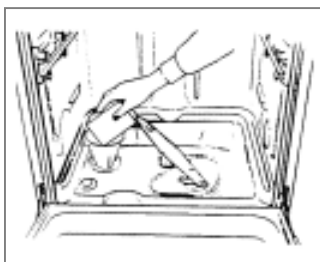

Réglage de la quantité de sel

Le lave-vaisselle est conçu de manière à ce que puissiez régler la quantité de sel nécessaire, en fonction du degré de dureté de l'eau de votre habitation. Ceci, afin de permettre d'optimiser et d'adapter la quantité de sel utilisée lors de chaque lavage en limitant celle-ci au minimum. Adressez-vous à votre société locale de distribution de l'eau pour connaître la classe de dureté de votre zone.

Pour régler la quantité de sel nécessaire, procédez de la façon suivante :

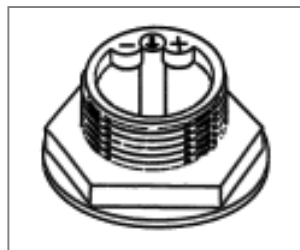

- Dévissez le bouchon du distributeur de sel;
- Le distributeur de sel est doté d'une bague sur laquelle figure une flèche (voir la figure ci-contre).
- Au besoin, tournez la bague dans le sens inverse des aiguilles d'une montre, de la position "-" vers le signe "+", en fonction du degré de dureté de l'eau.

Si consiglia di effettuare le regolazioni in base al seguente schema:

Dureté de l'eau				Position sélecteur	Consommation sel (grammes/cycle)	Autonomie (cycles/2kg.)
Niveau	°fH	°dH	mmol/l			
1	0 ÷ 10	0 ÷ 17	0 ÷ 1,7	/	0	/
2	10 ÷ 25	18 ÷ 44	1,8 ÷ 4,4	"-"	20	60
3	25 ÷ 50	45 ÷ 89	4,5 ÷ 8,9	MED	40	40
4	>50	>89	>8,9	"+"	60	25

Remplissez le distributeur de sel uniquement lorsque le voyant de "niveau de sel" (situé sur le bandeau de commande) est allumé.

Afin d'éviter la formation de rouille, remplissez le distributeur de sel juste avant de lancer un cycle de lavage.

Détergent

Utilisez exclusivement un détergent spécial pour lave-vaisselle. Remplissez le distributeur de détergent avant de lancer un nouveau cycle de lavage, en respectant les instructions fournies dans le "Tableau des cycles de lavage." Le distributeur de détergent est situé sur la paroi intérieure de la porte.

Comment remplir le distributeur de détergent

Pour ouvrir le couvercle "A" du distributeur, appuyez sur la touche "B". Versez le détergent destiné au cycle de lavage dans le compartiment "C".

Dès que vous avez rempli le distributeur de détergent, refermez le couvercle et appuyez jusqu'à ce que vous entendiez un déclic.

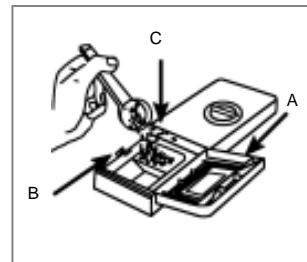

Avertissement :

Afin de pouvoir refermer aisément le couvercle, nettoyez les bords de celui-ci en éliminant toute trace de détergent.

Liquide de rinçage

Ce produit permet de faire briller votre vaisselle et facilite le séchage sans laisser de traces. Le distributeur de liquide de rinçage est situé sur la paroi intérieure de la porte. Remplissez-le au bout de 80 lavages (ou lorsque le voyant de niveau de liquide de rinçage s'allume - sur les modèles qui en sont équipés).

Comment remplir le distributeur de liquide de rinçage

Pour ouvrir le distributeur de liquide de rinçage, tournez le couvercle "C" dans le sens inverse des aiguilles d'une montre et remplissez le distributeur en veillant à ne pas faire déborder le liquide. Vous pouvez régler la quantité de liquide de rinçage nécessaire en tournant la vis de réglage "F", située en dessous du couvercle "C", à l'aide d'un tournevis. Il existe 6 positions de réglage ; la position 3 correspond à la quantité normale.

Remarque importante

Une quantité de liquide de rinçage correctement dosée améliore le séchage. Si vous constatez des gouttes d'eau ou des taches sur votre vaisselle, il convient de régler le dosage sur une position supérieure.

Si les assiettes présentent des striures blanches, réglez le dosage sur une position inférieure.

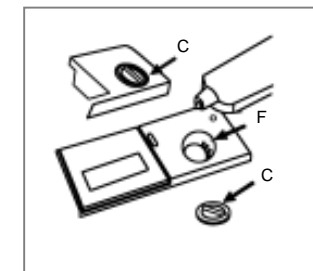

Comment remplir votre lave-vaisselle

Avant de ranger la vaisselle dans votre lave-vaisselle, éliminez tous les résidus d'aliments pour éviter que le filtre ne se bouche, ce qui compromettrait les résultats de lavage.

Si des aliments carbonisés et par conséquent très difficiles à détacher sont présents dans le fond de vos cocottes et casseroles, faites-les tremper avant de les laver au lave-vaisselle. Ceci permettra de ne pas effectuer de cycles de lavage supplémentaires. Tirez le panier vers vous afin de faciliter le chargement de la vaisselle.

Comment utiliser le panier inférieur

Nous vous conseillons de ranger les articles nécessitant un lavage plus puissant sur le panier inférieur : cocottes, casseroles, couvercles, plats de service et saladiers, comme représenté dans la figure de droite.

Il est recommandé de ranger les plats de service et les couvercles sur les côtés du panier afin de ne pas entraver la rotation du bras d'aspersion supérieur.

- Rangez toujours les cocottes, saladiers, etc. en les retournant.
- Rangez les cocottes profondes en les inclinant pour permettre à l'eau de s'écouler.

- Les particularités de support inférieures replient des rangées de dent (voir la fig.A) sont pour que plus grand ou plus de vaisselles puissent être chargés.

- Le panier à couverts peut être réduit de moitié (voir la fig.B), ce qui permet de n'utiliser qu'une des deux sections lorsque la quantité de couverts est peu importante. Dans ce cas, vous disposez de plus d'espace pour ranger des cocottes ou des casseroles supplémentaires. Vous pouvez également placer le panier à couverts dans le panier supérieur.

- Rangez les couverts dans le panier à couverts en positionnant le manche vers le bas; si le panier dispose de paniers latéraux, disposez chaque cuillère dans les fentes prévues à cet effet. Les ustensiles particulièrement longs doivent être rangés à l'horizontal, dans la partie avant du panier supérieur.

Comment utiliser le panier supérieur

Le panier supérieur est conçu pour recevoir de la vaisselle plus fragile et légère telle que verres, tasses à café et à thé, saucières, de même que des assiettes, de petits bols et des casseroles peu profondes (si elles ne sont pas trop sales).

- Installez la vaisselle et les ustensiles de cuisson de façon à ce qu'ils ne puissent être déplacés par le jet d'eau.

Le panier supérieur peut être réglé en hauteur (voir la fig.C).

Ajustez le panier supérieur à un niveau plus haut et vous aurez plus d'espace pour charger des casseroles et plats plus grands dans le panier.

L'étagère

Appuyez les verres hauts et les verres à pied contre le bord de l'étagère, pas contre la vaisselle.

Les verres, les tasses et les grands bols se rangent sur l'étagère du haut. Vous pouvez faire basculer l'étagère dans les deux sens (voir la fig.D).

Etagère à couteaux

Les agrafes de support de couteau sur le côté du panier supérieur vous permet de laver les grands couteaux pointus séparément et pour éviter de faire du mal aux gens (voir la fig.E).

Panier inférieur

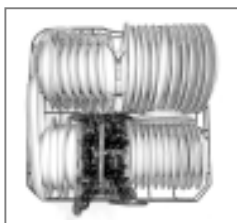

Panier supérieur



Capacité pour 12 couverts standard

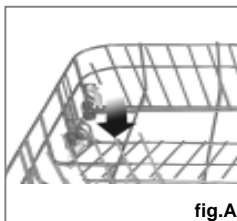

fig.A



fig.B

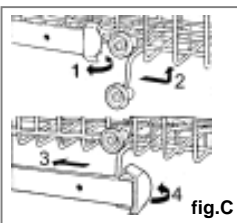

fig.C

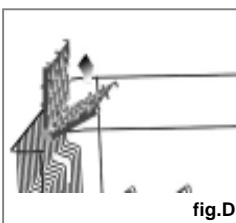

fig.D

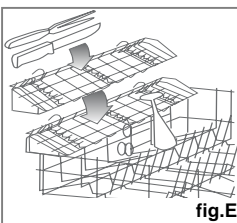

fig.E

Comment mettre l'appareil sous tension

Lancer un cycle de lavage

Après avoir terminé toutes les étapes d'installation dans les paragraphes précédents, ouvrir l'alimentation d'eau, ouvrir partiellement la porte du lave-vaisselle et appuyer sur le bouton Marche/Arrêt "A" localisé sur le panneau de commande. Le voyant "B" s'allume. À ce point, l'appareil est branché et prêt pour programmer.

Configurer et lancer un cycle de lavage

Choisir le cycle désiré en appuyant sur le bouton de choix de cycle "G". Chaque fois il est appuyé, un des voyants de cycle "F" s'allume. Choisir le cycle lavage que vous trouvez approprié en fonction du type des vaisselles à laver (consultez la table de cycle lavage dans ce manuel, surtout pour la première fois d'utilisation). Fermer la porte et après quelques secondes, un signal acoustique court sonnera indiquant que le cycle lavage a commencé et qui ne peut pas être modifié. Si nécessaire, lisez le paragraphe avec le titre "Annulation ou modification d'un cycle en voie de fonction". La fin du cycle sera signalée par un son acoustique double et le voyant "F" clignotera.

Annulation ou modification d'un cycle au cours de fonctionnement de la machine...

Prémisse : Un cycle en marche peut seulement être modifié seulement s'il a marché depuis un temps relativement court. Autrement, le détergent devrait avoir déjà été utilisé et l'appareil aurait pu déjà drainer l'eau. Si c'est le cas, le distributeur de détergent doit être rempli à nouveau (voir le paragraphe avec le titre "le Chargement du Détergent").

Pour changer le cycle en cours de fonctionnement, ouvrir la porte, appuyer sur le bouton Marche/Arrêt "A" et respecter les instructions dans le paragraphe intitulé "Lancer un cycle de lavage", "Régler et lancer un cycle de lavage".

Si vous avez oublié de charger des pièces à laver

Le cycle lavage peut être interrompu en ouvrant la porte (éviter d'être pulvérisé par l'eau chaude). Quand la porte est fermée de nouveau, le cycle se reprendra automatiquement au point où il s'est arrêté.

À la fin du cycle de lavage

La fin du cycle sera indiquée par une signe acoustique double et le clignotant de la lampe-témoin "F". Ouvrez la porte, éteignez l'appareil avec l'interrupteur "ON-OFF" et éteignez l'alimentation en eau. Attendez quelques minutes avant de sortir les plats afin d'éviter la chaleur (quand ils sont plus susceptibles à faire tomber les vaisselles) et améliorer le résultat de sécheresse.

Régler le temps du retard de commencement

Ouvrez la porte du lave-vaisselle partiellement. Si le bouton "J" est appuyé (voir la Vue de Gros plan "le Panneau de commande"). Le temps de commencement pour le cycle peut être retardé de 2,4,6,8,10 ou 12 heures. Chaque fois le bouton est appuyé, la lumière "I" s'allumera en indiquant le temps de retard. Après la sélection du temps de retard, le cycle peut être mis en service, comme expliqué dans "Lancer un cycle de lavage...". Fermer la porte, il y aura un signal sonore court et à ce point le compte à rebours se déclenchera. Pendant cette période la lampe-témoin de retard (I) clignotera. à la fin du temps de retard, l'indicateur s'arrêtera de clignoter et le cycle commencera.

NOTE:

- Pendant la période de retard, aucune configuration ne peut être modifiée. Si nécessaire, ils peuvent être annulés en appuyant sur le sélecteur de cycle urgent "G" pendant environ 5 secondes.
- Si la puissance de l'appareil s'éteint ou la porte est ouverte pendant la période de retard, l'horloge s'arrêtera. Il commencera de nouveau quand la puissance reviendra, ou quand la porte sera fermée.







Boutons d'Ajustement de Cycle lavage

Bouton de 1/2 Chargement

Ce bouton (voir "Premier plan (bandeau de commande)", lettre "C") permet de laver des plats employant seulement le support supérieur s'il n'y a pas assez de plats pour un chargement complet,

Cela vous permettra d'économiser l'énergie électrique et de l'eau. Il ne peut pas être utilisé pour tâche lavage lourde des cycles.

Tableau des cycles de lavage

Cycle	Sélection du cycle Informations	Description du cycle	Détergent	Liquide de rinçage
 Lavage intensif	Plats, cocottes et casseroles très sales (à ne pas utiliser avec de la vaisselle fragile)	Prélavage à l'eau chaude. Lavage prolongé à 70°C. Rinçage à l'eau froide. Rinçage à l'eau chaude. Séchage.	30g	★
 Lavage normal	Plats, cocottes et casseroles normalement sales. Cycle de lavage quotidien.	Le deuxième prélavage utilise de l'eau froide. Lavage prolongé à 55°C. Rinçage à l'eau froide. Rinçage à l'eau chaude. Séchage.	30g	★
 Lavage léger (IEC-EN50242)	Plats normalement sales Casseroles et poêles restes de nourritures desséchés.	Prélavage à l'eau froide. Lavage prolongé à 50°C. Rinçage à l'eau froide. Rinçage à l'eau chaude. Séchage.	5g+25g	★ (5)
 Verres	Économique, cycle de lavage rapide pour des articles ne supportant pas les températures élevées. à utiliser pour de la vaisselle peu sale, juste après utilisation.	Lavage à 60°C. Rincer avec de l'eau tiède. Rincer à chaud. Séchage.	15g	★
 Lavage court	Économique, cycle de lavage rapide à utiliser pour de la vaisselle peu sale, juste après utilisation. N° cycle de séchage.	Lavage rapide à 40°C. Rinçage à l'eau froide.	15g	
 Trempage	Prélavage de plats, de cocottes et de casseroles en attendant de remplir le lave-vaisselle avec la vaisselle du repas suivant.	Lavage rapide à froid pour éviter que des résidus d'aliments ne séchent sur la vaisselle.		
 Chauffe-plat	Cycle chauffe-plat.	Rinçage chaud.		★

Conseils pour économiser l'énergie

- Il est important de tester et de faire fonctionner votre lave-vaisselle lorsque celui-ci est plein, afin d'économiser l'énergie. Pour éviter que des odeurs ne se dégagent et que des aliments ne sèchent sur la vaisselle à laver, vous pouvez utiliser un cycle à froid.
- Sélectionnez le cycle de lavage le mieux approprié : ce choix dépend du type de vaisselle et d'ustensiles de cuisson à laver ainsi que de leur degré de salissure.

- Utilisez la quantité de détergent adéquate : une quantité de détergent trop importante ne garantit pas un meilleur résultat de lavage. En outre, l'impact sur l'environnement n'en sera que plus négatif.
- Ne rincez pas la vaisselle et les ustensiles de cuisson avant de les ranger dans le lave-vaisselle, car cela est inutile.

Comment maintenir votre lave-vaisselle en bon état de fonctionnement

Après chaque lavage

Après chaque lavage, fermez le robinet d'arrivée d'eau et laissez la porte légèrement entrouverte, de façon à libérer les moisissures et les odeurs susceptibles de se former à l'intérieur de l'appareil.

Débrancher l'appareil

Débranchez toujours l'appareil avant de procéder aux opérations de nettoyage ou d'entretien. Ne prenez aucun risque.

Éviter les solvants et les produits d'entretien abrasifs

Pour le nettoyage de l'extérieur et des parties en caoutchouc de l'appareil, n'utilisez en aucun cas de solvants ou de produits d'entretien abrasifs. Utilisez un chiffon imbibé d'une solution d'eau chaude et de savon.

Pour enlever les taches ou salissures présentes sur la surface intérieure de votre appareil, utilisez un chiffon que vous tremperez dans une solution d'eau et de vinaigre blanc, ou un produit d'entretien spécifique pour lave-vaisselle.

Comment déplacer votre appareil

Si vous devez déplacer votre appareil, veillez à le laisser dans la position verticale. Si cela est absolument nécessaire, il peut éventuellement être posé sur le dos.

Joints

La présence de résidus d'aliments dans les interstices des joints du lave-vaisselle constitue l'un des facteurs influençant la formation d'odeurs à l'intérieur de celui-ci. Nettoyez régulièrement les joints avec une éponge pour éviter cet inconvénient.

Absence prolongée

En cas d'absence prolongée, il est conseillé de lancer un cycle de lavage à vide, de débrancher l'appareil, de fermer le robinet d'arrivée d'eau et de laisser la porte de l'appareil légèrement entrouverte. Cette précaution permet d'allonger la durabilité des joints et empêche la formation de mauvaises odeurs à l'intérieur du lave-vaisselle.

Nettoyage et précautions particulières en matière d'entretien

Montage du filtre

Pour obtenir des résultats de lavage satisfaisants, il est important que le filtre soit propre.

Le filtre recueille efficacement les particules d'aliments présentes dans l'eau de lavage et permet de réutiliser celle-ci au cours du cycle de lavage. C'est pourquoi il est recommandé de débarrasser le filtre des grosses particules d'aliments après chaque cycle de lavage. Pour ce faire, rincez le filtre semi-circulaire et le godet (A) à l'eau courante. Pour démonter le filtre, tirez sur la poignée du godet en la tirant vers le haut. Le groupe filtre (constitué du filtre semi-circulaire (A) et du filtre à petits grains (B)) doit être nettoyé au moins une fois par mois. Pour le nettoyer le filtre et le filtre à petits grains, utilisez une brosse de nettoyage. Remontez ensuite les différents éléments comme illustré dans les figures ci-dessous et installez à nouveau le groupe filtre à l'intérieur du lave-vaisselle, en le positionnant dans son logement et en appuyant vers le bas. N'utilisez jamais le lave-vaisselle sans avoir préalablement installé les filtres. Un montage incorrect des filtres peut nuire aux résultats de lavage de l'appareil et endommager la vaisselle et les ustensiles de cuisson.

Comment nettoyer les bras d'aspersion

Il peut arriver que des particules d'aliments s'incrustent dans les bras d'aspersion et bloquent les orifices (voir "Premier plan [intérieur]", lettres D-F). Contrôlez régulièrement les bras d'aspersion et nettoyez-les lorsque cette opération s'avère nécessaire.

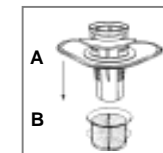

Nettoyer le filtre d'entrée d'eau

Vous devez nettoyer régulièrement le filtre d'entrée d'eau situé à la sortie du robinet (voir illustration)

Après avoir fermé le robinet, ouvrez le sommet du tuyau d'entrée d'eau, sortez le filtre et nettoyez-le dans l'eau attentivement. Et puis remettez le filtre et bien serrez le tuyau d'eau.

Diagnostic des pannes

Il se peut que votre lave-vaisselle ne fonctionne pas ou fonctionne de manière incorrecte. Avant de contacter votre Service Après-vente, contrôlez d'abord les points suivants: n'avez-vous pas oublié de presser l'une des touches ou bien d'effectuer une opération fondamentale?

Le lave-vaisselle ne démarre pas Contrôlez que :

- la fiche est correctement introduite dans la prise du secteur ;
- il n'y a pas de coupure de courant ;
- la porte est fermée correctement ;
- la touche ON-OFF est sur "ON" ;
- le robinet d'eau est ouvert.

Le lave-vaisselle ne charge pas l'eau

Contrôlez que :

- le robinet d'arrivée d'eau est ouvert et que le tuyau d'alimentation est raccordé correctement ;
- l'alimentation en eau de votre habitation n'a pas été coupée et que la pression est suffisante ;
- le tuyau d'alimentation n'est ni écrasé ni plié ;
- le filtre du tuyau d'alimentation n'est pas obstrué.

La vaisselle n'est pas propre

Contrôlez que :

- le robinet d'arrivée d'eau est ouvert et que le tuyau d'alimentation est raccordé correctement ;
- l'alimentation en eau de votre habitation n'a pas été coupée et que la pression est suffisante ;
- le tuyau d'alimentation n'est ni écrasé ni plié ;
- le filtre du tuyau d'alimentation n'est pas obstrué.

La vidange de l'eau ne s'effectue pas

Contrôlez que :

- le tuyau de vidange n'est ni écrasé ni plié.

Messages d'erreur

Le lave-vaisselle est équipé d'un système de sécurité qui est capable de détecter des problèmes d'exploitation et des défaillances. Les défaillances sont signalées par le clignotant rapide d'un LED "F". Seulement dans le cas où la lampe-témoin pour le cycle de tremper (voir la table pour des cycles) clignote, vous devez rapidement annuler le cycle comme décrit dans la section avec le titre "le Changement d'un Cycle En voie de Fonctionnement." Alors vérifiez pour vous assurer qu'il y a de l'eau dans la conduite maîtresse et que le robinet est ouvert. Si le message continue, appelez à l'aide technique, et indiquez quel message a apparu. Si n'importe quelle des autres lampes-témoins commence à clignoter rapidement, éteignez l'appareil et appelez à l'aide technique, indiquez quelle lumière a clignoté.

Il y a des dépôts de calcaire ou un film blanchâtre sur la vaisselle

Contrôlez que :

- le bouchon du distributeur de sel est fermé correctement ;
- la quantité de liquide de rinçage est suffisante.

Si, après tous ces contrôles, le lave-vaisselle ne fonctionne toujours pas et/ou que le problème persiste, adressez-vous à votre Service Après-vente le plus proche en indiquant :

- le type de panne ;
- le type d'appareil et le numéro du modèle (Mod...) ainsi que le numéro de série (S/N...), qui figurent sur la plaque signalétique située sur la paroi intérieure de la porte.

Ne faites jamais appel à des techniciens non agréés et exigez toujours qu'il soit fait usage de pièces d'origine.

Pour obtenir plus de détails sur le recyclage de ce produit, veuillez prendre contact avec le bureau municipal de votre région, votre service d'élimination des déchets ménagers ou le magasin où vous avez acheté le produit.

Installation

Comment installer l'appareil

Installez l'appareil à l'endroit souhaité. Le dos de l'appareil doit reposer contre le mur et les parois latérales doivent être parallèles aux parois du meuble adjacent ou du mur. Le lave-vaisselle est équipé de tuyaux d'alimentation et de vidange de l'eau. Ces tuyaux peuvent être installés à droite ou à gauche, pour faciliter l'installation correcte de l'appareil.

Comment mettre l'appareil de niveau

Dès que l'appareil est mis en place, réglez les pieds du lave-vaisselle en les vissant ou en les dévissant) jusqu'à ce que l'appareil soit de niveau. Dans tous les cas, l'appareil doit présenter une inclinaison non supérieure à 2°. Une mise à niveau correcte de l'appareil est un gage de garantie pour des résultats satisfaisants.

Raccordement à l'arrivée d'eau froide

Raccordez le tuyau d'arrivée d'eau froide à un connecteur 3/4 (gaz) fileté et assurez-vous qu'il est solidement fixé (voir Fig.2). Si les conduits d'eau sont neufs ou ont été utilisés pendant une longue période, faites couler l'eau pour vous assurer qu'elle est propre et dépourvue d'impuretés. En ne prenant pas cette précaution, vous courez le risque de boucher le conduit d'arrivée d'eau et d'endommager l'appareil.

Raccordement à l'arrivée d'eau chaude

Le robinet d'arrivée d'eau de l'appareil peut également être raccordé au dispositif de distribution d'eau chaude de votre habitation (système de chauffage central), à condition que la température ne dépasse pas 60°C .

Dans ce cas, la durée du cycle de lavage sera réduite de 15 minutes environ et l'efficacité du lavage sera légèrement inférieure.

Le raccordement à l'arrivée d'eau chaude doit s'effectuer de la même façon que pour le raccordement à l'arrivée d'eau froide.

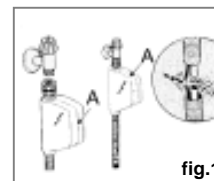

fig.1

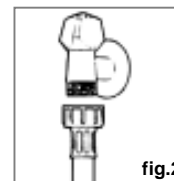

fig.2

Protection contre les risques d'inondation

Votre lave-vaisselle est équipé d'un dispositif qui coupe l'arrivée d'eau lorsqu'un problème survient au niveau du tuyau d'alimentation ou en cas de fuite à l'intérieur de l'appareil, afin d'éviter que ces incidents ne provoquent des dégâts à votre habitation. Si, pour une raison quelconque, le boîtier renfermant les composants électriques est endommagé, débranchez

immédiatement l'appareil. Afin de garantir le fonctionnement correct du dispositif de protection contre les inondations, il est nécessaire que le boîtier "A" traversé par le tuyau d'alimentation soit fixé au robinet d'arrivée d'eau comme illustré dans la Fig.1. Seul ce type de raccordement est valable. Ne sectionnez en aucun cas le tuyau d'alimentation car il contient des composants électriques sous tension. Si la longueur du tuyau est insuffisante pour garantir un raccordement correct, remplacez-le par un tuyau de longueur appropriée. Vous pouvez vous procurer ce tuyau auprès de revendeurs spécialisés ou d'un Service Après-vente agréé.

Raccordement du tuyau de vidange

Introduisez le tuyau de vidange dans un conduit de drainage d'un diamètre de 4cm minimum, ou déposez-le directement dans l'évier en veillant à ce qu'il ne soit ni plié ni écrasé. Utilisez le support en plastique prévu à cet effet, fourni avec l'appareil (voir Fig. 3). L'extrémité libre du tuyau doit se trouver à une hauteur comprise entre 40 et 100 cm et ne doit pas être immergé dans l'eau.

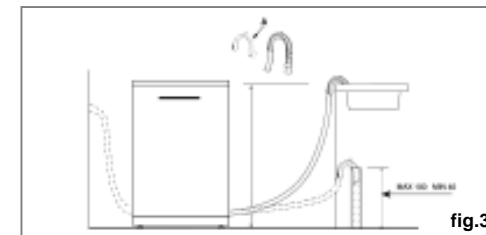

fig.3

Attention:

Le support en plastique doit être solidement fixé au mur pour éviter que le tuyau ne se déplace et que de l'eau ne se répande au sol.

Branchement électrique

Après vous être assuré que la tension d'alimentation et la fréquence de votre habitation correspondent à celles figurant sur la plaque signalétique (située sur la paroi intérieure en acier inoxydable de la porte de votre appareil), et que l'installation électrique est prévue pour supporter la tension maximale indiquée sur la plaque signalétique, introduisez la fiche dans une prise du secteur correctement reliée à la masse (la mise à la terre de l'appareil est obligatoire aux termes de la loi).

Si la prise du secteur et la fiche de l'appareil ne sont pas de même type, remplacez la fiche. N'utilisez en aucun cas de rallonges ou autres qui risqueraient de provoquer une surchauffe et des brûlures.

Caution:

La prise de lave-vaisselle doit être accessible même quand l'appareil est installé comme une unité incorporée pour que la maintenance puisse être faite sécuritairement.

La sicurezza, una buona abitudine

AVVISO

Leggere con attenzione le istruzioni contenute nel presente manuale, in quanto contengono informazioni importanti per una sicura e corretta installazione, per l'uso e la manutenzione dell'apparecchiatura.



Questo elettrodomestico è conforme alle seguenti direttive CEE:

- 73/23/EEC del 19 febbraio 1973 (bassa tensione) e successivi emendamenti;
- 89/336/EEC del 3 maggio 1989 (compatibilità elettromagnetica) e successivi emendamenti.
- Smaltire con attenzione il materiale d'imballaggio.
- Dopo avere eliminato l'imballo, verificare che l'elettrodomestico non sia danneggiato. In caso di dubbi, contattare il personale qualificato.
- La lavastoviglie deve essere utilizzata esclusivamente da persone adulte per il lavaggio di stoviglie e utensili da cucina.
- Regole fondamentali da seguire quando si utilizza l'elettrodomestico:

* Non toccare mai la lavastoviglie a piedi scalzi o con mani o piedi bagnati;

* Evitare l'impiego di prolunghe o di doppie prese;

Durante l'installazione, il cavo di alimentazione non deve essere eccessivamente o pericolosamente piegato o schiacciato

- * Se l'apparecchio non funziona in maniera corretta, oppure prima di eseguire la manutenzione, scollegare l'alimentazione elettrica.
- Tenere i detersivi fuori dalla portata dei bambini ed evitare che si avvicinino alla lavastoviglie quando lo sportello è aperto.
- Questo apparecchio non può essere installato all'aperto, nemmeno in aree coperte da un tetto; inoltre è molto pericoloso lasciarlo esposto agli agenti atmosferici.
- Non toccare la resistenza durante o dopo un ciclo di lavaggio.
- Non appoggiarsi o sedersi sullo sportello aperto, perché ciò potrebbe causare il ribaltamento della lavastoviglie.
- In caso di malfunzionamento, chiudere il rubinetto di alimentazione dell'acqua e scollegare la spina dalla presa di corrente. Poi, consultare la sezione intitolata "Soluzione dei problemi". Se non è possibile risolvere il problema, contattare un centro assistenza.
- Solo il personale specializzato è autorizzato a fare riparazioni.
- Gli elettrodomestici che non possono più essere utilizzati, devono essere resi inutilizzabili tagliando il cavo di alimentazione e togliendo la chiusura dello sportello.
- Occorre posizionare la lavastoviglie in modo che la spina sia accessibile.
- In caso di installazione su pavimento rivestito di moquette, questa non deve ostruire l'apertura dello sportello della lavastoviglie.
- Se il cavo di alimentazione è danneggiato, deve essere sostituito da un cavo speciale o da un'unità reperibile presso il produttore o un agente per l'assistenza.

Vista da vicino (quadro comandi)



- | | |
|--|--|
| A Tasto ON-OFF | F Lampade spia programmi |
| B Lampada spia ON-OFF | G Pulsante selezione programmi |
| C Tasto "HALF LOAD" | H Lampada spia mezzo carico |
| D Spia di soluzione di risciacquatura bassa | I Spia rinvio |
| E Lampada spia mancanza sale | J Pulsante selezione ritardo avviamento |

Vista da vicino (Interno)

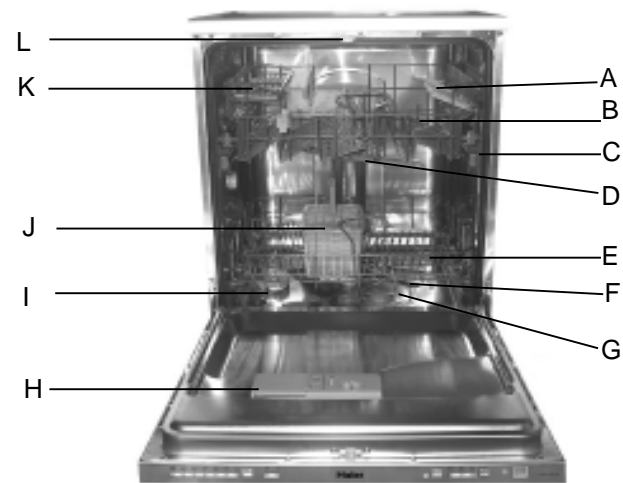

- | | |
|---------------------------------------|---|
| A Rastrelliera per tazze | G Filtro lavaggio |
| B Cestello superiore | H Contenitore detersivo e brillantante |
| C Regolazione altezza cestello | I Tappo contenitore sale |
| D Irroratore superiore | J Cesto per argenteria |
| E Cestello inferiore | K Scaffali per coltelli |
| F Irroratore inferiore | L Terzo aspersore |

Caratteristiche tecniche

Larghezza	60 cm
Profondità	60 cm
Altezza	85 cm
Capacità	12 coperti standard
Pressione dell'acqua da	0.03-0.6MPa
Tensione di potenza	220-240V~ 50Hz
Potenza assorbita totale	2150W

Sale

Sale

La durezza dell'acqua varia da luogo a luogo. Se la lavastoviglie funziona con acqua dura, su piatti e utensili si formano dei depositi. Questo elettrodomestico è dotato di un addolcitore speciale che utilizza un sale appositamente studiato per eliminare calcare e sali minerali dall'acqua.

Inserimento del sale nell'addolcitore

Utilizzare esclusivamente sale per lavastoviglie. Il contenitore del sale si trova sotto al cestello inferiore e deve essere riempito nel modo seguente:

- Estrarre il cestello inferiore e svitare e togliere il coperchio del contenitore del sale;
- Prima di inserire il sale per la prima volta, riempire il contenitore con acqua;
- Posizionare l'estremità dell'imbuto (in dotazione) nel foro e inserire circa 2 kg di sale. È normale che fuoriesca una piccola quantità di acqua dal contenitore.
- Riavvitare con attenzione il tappo.

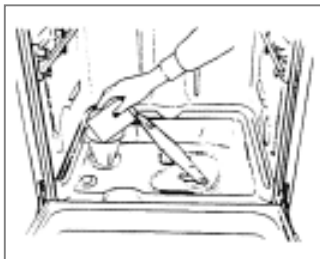

Regolazione del consumo del sale

La lavastoviglie è predisposta per la regolazione del quantitativo di sale consumato in base alla durezza dell'acqua disponibile. Ciò permette di migliorare e personalizzare il livello di consumo del sale, riducendolo al minimo.

Per regolare il consumo di sale, procedere nel modo seguente:

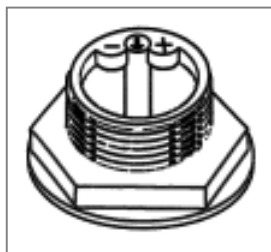

- Svitare il tappo del contenitore del sale;
- Sul collo del contenitore è presente un anello con una freccia (vedi figura precedente).
- Se necessario, ruotare l'anello in senso antiorario, dal simbolo "-" verso il simbolo "+", in base alla durezza dell'acqua.

Per eseguire le regolazioni, si consiglia vivamente di consultare la seguente tabella.

Durezza dell'acqua				Posizione selettore	Consumo sale (grammi/ciclo)	Autonomia (cicli/2kg.)
Livello	°fH	°dH	mmol/l			
1	0 ÷ 10	0 ÷ 17	0 ÷ 1,7	/	0	/
2	10 ÷ 25	18 ÷ 44	1,8 ÷ 4,4	"-"	20	60
3	25 ÷ 50	45 ÷ 89	4,5 ÷ 8,9	MED	40	40
4	>50	>89	>8,9	"+"	60	25

Remplissez le distributeur de sel uniquement lorsque le voyant de "niveau de sel" (situé sur le bandeau de commande) est allumé.

- Per impedire la formazione di ruggine, inserire il sale subito prima dell'inizio di un ciclo di lavaggio.

Detersivo e brillantante

Detersivo

Utilizzare esclusivamente detersivi per lavastoviglie. Il contenitore deve essere riempito prima dell'inizio di ciascun ciclo di lavaggio, seguendo le istruzioni contenute nella "Tabella dei cicli di lavaggio". Il contenitore del detersivo si trova nel pannello interno dello sportello.

Inserimento del detersivo

Per aprire il coperchio "A" del contenitore, premere il pulsante "B". Il detersivo per il ciclo di lavaggio deve essere inserito nello scomparto "C".

Dopo avere inserito il detersivo, chiudere il coperchio premendolo fino a sentire un clic.

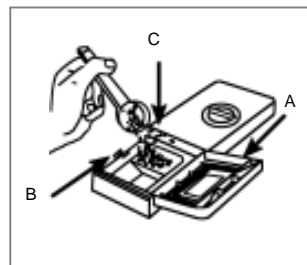

Nota: per semplificare la chiusura del coperchio, eliminare eventuali residui di detersivo in eccesso dal contenitore.

Brillantante

Questo prodotto rende i piatti brillanti e ne facilita l'asciugatura senza macchie. Il contenitore si trova nel pannello interno dello sportello e deve essere riempito dopo circa 80 cicli di lavaggio.

Inserimento del brillantante

Per aprire il contenitore del brillantante, ruotare il tappo "C" in senso antiorario quindi aggiungere il brillantante, prestando attenzione a non farlo fuoriuscire.

Il quantitativo di brillantante utilizzato per ciascun ciclo di lavaggio può essere regolato ruotando l'apposito dosatore "F", posizionato sotto al coperchio "C", con un cacciavite. Vi sono 6 diverse impostazioni; quella che prevede un dosaggio normale è la numero 3.

Importante: il corretto dosaggio del brillantante migliora l'asciugatura delle stoviglie.

Se sulle stoviglie rimangono gocce di acqua o macchie, occorre regolare il dosatore su un'impostazione superiore. Se invece le stoviglie presentano striature bianche, regolare il dosatore su un'impostazione inferiore.

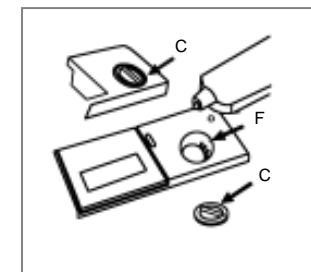

Caricamento delle stoviglie

Prima di inserire i piatti nella lavastoviglie, eliminare i residui alimentari più grossi per evitare di intasare il filtro e ridurre le prestazioni dell'elettrodomestico.

Se i residui alimentari presenti su pentole e padelle sono particolarmente difficili da eliminare, consigliamo di lasciarli in ammollo prima di procedere al lavaggio. Ciò evita di dovere effettuare ulteriori cicli di lavaggio. Estrarre il cestello per semplificare il caricamento della lavastoviglie.

Come riempire il cestello inferiore

Si consiglia di disporre sul cestello inferiore le stoviglie maggiormente sporche: pentole, padelle, coperchi, piatti e contenitori di portata, come illustrato nella figura a destra.

Si consiglia di posizionare i piatti di portata e i coperchi sui fianchi dei cestelli per evitare di bloccare la rotazione del braccio aspersore superiore.

- Pentole e ciotole devono essere poste sempre rivolte verso il basso.
- Le pentole più grosse devono essere inclinate per facilitare lo scolo dell'acqua.
- Il cestello inferiore è equipaggiato con griglia piegabile verso il basso (vedi Fig.A) in modo che batteria da cucina più grande o più numerosa possa essere caricata.
- Il cestello delle posate può essere scomposto (vedi Fig.B) in modo da utilizzarne solo una sezione quando il carico di posate è limitato. In questo modo ci sarà più spazio per altre pentole e tegami sul cestello inferiore.
- Sistemare le posate nell'apposito cestello con il manico rivolto verso il basso; se nel cestello vi sono contenitori laterali per le posate, i cucchiari devono essere posizionati individualmente negli appositi contenitori. Gli utensili particolarmente lunghi devono essere posti in posizione orizzontale nella parte anteriore del cestello superiore.

Come riempire il cestello superiore

Il cestello superiore è predisposto per stoviglie più delicate e leggere, come bicchieri, tazze da caffè e tè, piattini, piatti e coppette, oltre che piccole padelle (purché non eccessivamente sporche). Posizionare i piatti e le pentole in modo che non vengano mossi dallo spruzzo dell'acqua.

L'altezza del cestello superiore può essere regolata usando le manopole laterali (vedi Fig.C).

Aggiustare il cestello superiore al livello più alto e ci sarà più spazio per altre pentole e piatti sul cestello inferiore.

supporto

Appoggiare i bicchieri alti e stoviglie con manico lungo su scaffale, anzi che sui altiri stoviglie da lavare (vedi Fig.D)

scaffali per coltelli

questo scaffale e situato a fianco dello scaffale superiore. Si possono separare i coltelli grandi e taglienti a lavare indipendente per evitare i eventuali danneggiamenti (vedi Fig.E)

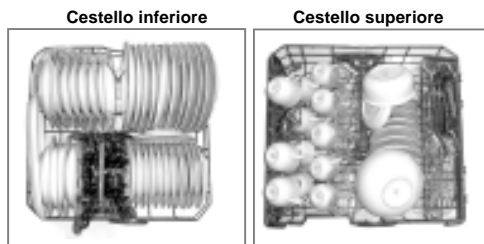

Capacità 12 coperti standard

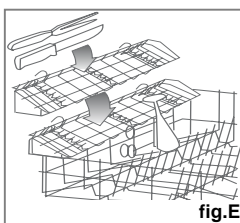
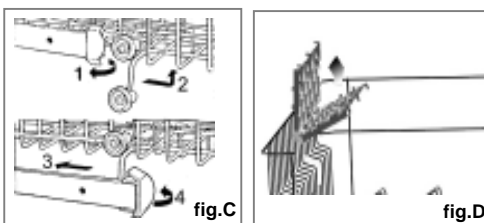
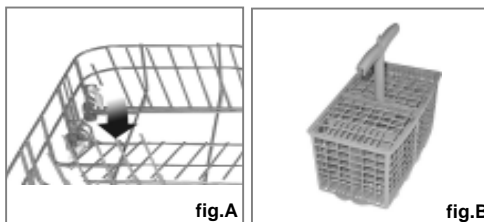

Come avviare la macchina

Avviare un Ciclo di Lavaggio

Dopo avere completato tutti i passi di installazione nel paragrafo precedente, aprire il rifornimento d'acqua all'apparecchio, aprire parzialmente la porta della lavastoviglie, e premere il tasto ON-OFF "A" che si trova sul pannello di controllo. La spia "B" illuminerà. A questo punto, l'apparecchio è attivo e pronto ad essere programmato.

Impostare ed Avviare un Ciclo di Lavaggio

Selezionare il ciclo desiderato facendo premere il tasto di selezione del ciclo "G". Ogni volta che viene premuto, una delle spie del ciclo "F" illuminerà di seguito. Selezionare il ciclo di lavaggio considerato più appropriato per il tipo di piatti da lavare (consultare la tabella di ciclo di lavaggio contenuta nel presente manuale, soprattutto quando l'apparecchio venga usato per la prima volta).

Chiudere la porta e dopo alcuni minuti, suonerà un breve segnale acustico indicando che il ciclo di lavaggio è già avviato e non è più modificabile. Se sia necessario, vedi il paragrafo intitolato "Cancellare o modificare un ciclo durante il lavaggio." La fine del ciclo sarà segnata da un doppio suono acustico, e la spia "F" comincerà a lampeggiare.

Cancellare o modificare un ciclo durante il lavaggio...

Premessa: Un ciclo in funzione può essere modificato solo quando non venga attivato per un periodo lungo.

Altrimenti, il detersivo può essere già usato e l'acqua di lavaggio può essere già scaricata dalla lavastoviglie.

Se sia una situazione del genere, il dispensatore di detersivo deve essere riempito di nuovo (vedi il paragrafo intitolato "Caricare il Detersivo")

A modificare il ciclo attualmente in funzione, aprire la porta, premere il tasto di ON-OFF "A". Quando il ciclo viene cancellato, verrà emesso un breve segnale acustico dalla lavastoviglie e la spia relativa sarà spenta. A configurare un nuovo ciclo di lavaggio, seguire le istruzioni contenute nel paragrafo intitolato "Avviare un Ciclo di Lavaggio".

Se alcuni piatti sono stati dimenticati...

Il ciclo di lavaggio può essere interrotto facendo aprire attentamente la porta (allo scopo di evitare lo spruzzo d'acqua calda). Quando la porta è di nuovo chiusa, il ciclo comincerà automaticamente dal punto dove si è interrotto.

Alla fine del ciclo di lavaggio...

La fine del ciclo sarà indicata da un doppio segnale acustico e dal lampeggiamento della spia "F". Aprire la porta, tenere spento l'apparecchio tramite l'interruttore ON-OFF e tenere chiuso il rifornimento d'acqua all'apparecchio. Aspettare alcuni minuti prima di rimuovere i piatti per evitare di tenerli quando sono ancora caldi (quando sono più suscettibile di essere rotti) e per avere un effetto migliore di asciugamento.

Configurare il tempo di rinvio dell'avvio

Aprire la porta della lavastoviglie parzialmente. Se il tasto "J" viene premuto (vedi "Visione da vicino -Pannello di Controllo"). Il tempo d'avvio per il ciclo di lavaggio può essere rinviato 2,4,6,8, 10 o 12 ore. Ogni volta che il tasto venga premuto, la spia "I" lampeggia indicando la lunghezza di rinvio. Dopo quando il tempo di rinvio viene selezionato, il ciclo di lavaggio può essere configurato, come spiegato in "Avviare un ciclo di lavaggio..." Chiudere la porta, ed a questo momento il tempo di rinvio comincia a contare.

Durante questo periodo, la spia di rinvio (I) viene accesa. Alla fine del tempo di rinvio, la spia viene spenta ed il ciclo viene avviato.

Nota bene:







- Durante il periodo di rinvio, nessuna configurazione può essere modificata. Se sia necessario, può essere cancellato facendo premere il selezionatore di ciclo "G" per circa 5 secondi.
- Se l'alimentazione dell'apparecchio sia interrotta o la porta sia aperta durante il periodo di rinvio, l'orologio smette di contare. Comincia di nuovo quando l'alimentazione è rifornita o quando la porta è chiusa.

Tasti di Aggiustamento del Ciclo di Lavaggio

Tasto di 1/2 Carico

Questo tasto (vedi "Vista da vicino (quadro comandi)", lettera "C") rende possibile lavare i piatti usando solo il cestello superiore se non ci siano abbastanza piatti per un carico pieno. Tale funzione vi permette di risparmiare acqua e elettricità. Non può essere usata con un ciclo di lavaggio d'impegno pesante.

Tabella programmi

Ciclo	Tipo di Carico	Descrizione del ciclo	Detersivo	Brillantante
 Lavaggio Intensivo	Piatti, pentole e padelle molto sporchi. (Non indicato per stoviglie delicate)	Pre-lavaggio con acqua calda. Lavaggio prolungato a 70°C. Risciacquo con acqua fredda. Risciacquo con acqua calda. Asciugatura.	30g	★
 Lavaggio Normale	Piatti, pentole e padelle normalmente sporchi.	Viene usata acqua fredda per il secondo prelavaggio. Lavaggio prolungato a 55°C. Risciacquo con acqua fredda. Risciacquo con acqua calda. Asciugatura.	30g	★
 Lavaggio leggero (IEC-EN50242)	Piatti normalmente sporchi. Lavaggio standard quotidiano	Pre-lavaggio con acqua fredda. Lavaggio prolungato a 50°C. Risciacquo con acqua fredda. Risciacquo con acqua calda. Asciugatura.	5g+25g	★ (5)
 Stoviglie delicate	Ciclo veloce ed economico, da utilizzare con stoviglie sensibili alle alte temperature, subito dopo l'utilizzo.	Lavaggio a 60°C. Risciacquo con acqua fredda. Risciacquo con acqua calda. Asciugatura.	15g	★
 Lavaggio Veloce	Ciclo veloce ed economico, da utilizzare con stoviglie non particolarmente sporche, subito dopo l'utilizzo. Nessun ciclo di asciugatura.	Lavaggio breve a 40°C. Risciacquo freddo.	15g	
 Ammollo	Prelavaggio di piatti, pentole e padelle in attesa di completare il carico della lavastoviglie.	Breve lavaggio freddo per evitare che i residui di cibo possano incrostarsi sulle stoviglie.		
 Scaldapiatti	Indicato per riscaldare o solo risciacquare qualsiasi tipo di stoviglie.	Risciacquo caldo.		★

Consigli per risparmiare

- E' importante attivare la lavastoviglie possibilmente a pieno carico per ottimizzare i consumi; per evitare che nel frattempo si formino cattivi odori e incrostazioni, potete utilizzare i cicli ammollo.
- Scegliete il programma adeguato: la scelta del programma dipende dal tipo di stoviglie da lavare e dal loro grado di sporco.

- Dosate la giusta quantita' di detersivo: se eccedete con il quantitativo di detersivo non otterrete stoviglie piu' pulite, ma solamente un maggiore impatto ambientale.
- Non è più vantaggioso risciacquare i piatti, la batteria da cucina e gli utensili prima di caricarli nella lavastoviglie.

Come tenere in forma la lavastoviglie

Dopo ogni lavaggio

Dopo ogni lavaggio chiudete il rubinetto dell'acqua e lasciate socchiusa la porta in modo che non ristagnino ne' umidita' , ne' cattivi odori.

Staccare la spina

Prima di fare qualsiasi pulizia o manutenzione , staccare sempre la spina dalla presa: non correte alcun pericolo.

Niente solventi ne' abrasivi

Per pulire l'esterno e le parti in gomma della lavastoviglie non occorre usare ne' solventi ne' abrasivi ma solo un panno imbevuto di acqua tiepida e sapone.

Per eliminare eventuali macchia sulla superficie della vasca, utilizzare un panno imbevuto di acqua ed un po' di aceto bianco o prodotto specifico per la pulizia della lavastoviglie.

In caso di trasloco

In caso di trasloco possibilmente mantenete l'apparecchio in posizione verticale; se fosse necessario , inclinatela sul lato posteriore.

Le guarnizioni

Uno dei fattori responsabili del ristagno di Odori all'interno della lavastoviglie e' rappresentato dai residui di cibo che rimangono nelle guarnizioni. Bastera' pulire periodicamente con una spugnetta inumidita.

Se partire per le vacanze

Quando andate in vacanza, e' consigliabile fare un lavaggio a vuoto, dopodiche' staccare la spina, chiudere il rubinetto di ingresso acqua e lasciare socchiusa la porta; le guarnizioni dureranno piu a lungo ed all'interno non si formeranno odori sgradevoli.

Pulizia e manutenzioni particolari

Gruppo del filtro

Per migliorare prestazioni e risultati, si consiglia di pulire il gruppo del filtro, che consente di trattenere le particelle di cibo rimaste nell'acqua di lavaggio e, di conseguenza, di riutilizzarla durante il ciclo. Per questo motivo si consiglia di eliminare i residui di cibo più grossi rimasti nel filtro dopo ogni ciclo di lavaggio, risciacquando il filtro e la tazza semicircolare (A) sotto l'acqua corrente. Per estrarre il gruppo del filtro, tirare l'apposita maniglia verso l'alto. L'intero gruppo del filtro (costituito dal filtro semicircolare (A) e dal filtro fine (B)) deve essere pulito almeno una volta al mese. Pulire il filtro e il filtro fine servendosi di una spazzola. Poi rimontare le parti del filtro come illustrato nelle figure seguenti e reinserire l'intero gruppo nella lavastoviglie, posizionandolo nell'apposito alloggiamento e premendo verso il

Pulizia dei bracci aspersori

A volte capita che residui alimentari rimangano incrostati sui bracci aspersori e blocchino i fori (vedi "L'interno della lavastoviglie", lettere D-F). Controllare periodicamente i bracci aspersori e pulirli, se necessario.

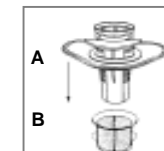

Controlla il filtro d'immissione d'acqua

Pulisci periodicamente il filtro d'immissione d'acqua (guarda la figura) situato sullo scarico del rubinetto del rifornimento d'acqua. Dopo avere chiuso il rubinetto d'acqua, svita la fine del tubo di rifornimento d'acqua, rimuovi il filtro e lo pulisci attentamente sotto l'acqua corrente. E poi, rimetti il filtro al suo posto originale e stringi il tubo di rifornimento d'acqua al suo posto.

La lavastoviglie non deve mai essere utilizzata senza i filtri. L'inserimento incorretto dei filtri può ridurre le prestazioni della lavastoviglie e danneggiare piatti e utensili basso.

C'e' qualche problema?

Può succedere che la lavastoviglie non funzioni o non funzioni correttamente. Prima di contattare l'assistenza, cercare di risolvere personalmente i problemi: non è stato premuto uno dei tasti o non è stata eseguita un'operazione fondamentale?

La lavastoviglie non parte

Controllare che:

- la spina sia inserita correttamente nella presa;
- vi sia corrente nella casa;
- lo sportello sia chiuso correttamente;
- il tasto ON-OFF sia su "ON";
- il rubinetto dell'acqua sia aperto.

La lavastoviglie non carica l'acqua

Controllare che:

- il rubinetto dell'acqua sia aperto e il tubo attaccato correttamente;
- l'acqua arrivi alla casa e abbia pressione sufficiente;
- il tubo di alimentazione dell'acqua non sia schiacciato o piegato;
- il filtro del tubo di alimentazione non sia intasato.

La lavastoviglie non scarica l'acqua

Controllare che:

- il tubo di scarico non sia schiacciato o piegato.

Sulla superficie delle stoviglie si formano residui calcarei o una pellicola bianca

Controllare che:

- il coperchio del contenitore del sale sia chiuso correttamente;
- il dosaggio del brillantante sia corretto.



Il simbolo  sul prodotto o sulla confezione indica che il prodotto non deve essere considerato come un normale rifiuto domestico, ma deve essere portato nel punto di raccolta appropriato per il riciclaggio di apparecchiature elettriche ed elettroniche. Provvedendo a smaltire questo prodotto in modo appropriato, si contribuisce a evitare potenziali conseguenze negative per l'ambiente e per la salute, che potrebbero derivare da uno smaltimento inadeguato del prodotto.

Messaggi di errori

La lavastoviglie è equipaggiata con un sistema di sicurezza col quale si riesce a scoprire i problemi operativi ed i malfunzionamenti. Questi malfunzionamenti sono segnalati da un rapido lampeggiamento di una delle spie LED di programmazione "F". Solo nel caso quando la spia per il ciclo d'ammollo (vedi la tabella per i cicli) lampeggia rapidamente, bisogna cancellare il ciclo come descritto nella sezione intitolata "Modificare un Ciclo in Funzione." E poi, verificare che ci sia l'acqua nella rete ed il rubinetto sia tenuto aperto. Se il messaggio continua, chiedere l'assistenza tecnica, indicando il messaggio esistente.

Se qualsiasi altra spia comincia a lampeggiare rapidamente, spegnere l'apparecchio e chiedere l'assistenza tecnica, indicando quale indicatore comincia a lampeggiare.

Qualora, nonostante questi controlli, la lavastoviglie non funzioni e/o il problema persista, contattare il centro di assistenza autorizzato più vicino e fornire le seguenti informazioni:

- il tipo di problema;
- il numero del modello (Mod...) e il numero di serie (S/N...), indicati nella targhetta sul fianco della parte interna dello sportello.

Non ricorrere mai a tecnici non autorizzati e non permettere l'installazione di ricambi non originali.

Per informazioni più dettagliate sul riciclaggio di questo prodotto, contattare l'ufficio comunale, il servizio locale di smaltimento rifiuti o il negozio in cui è stato acquistato il prodotto.

Installazione

Posizionamento della lavastoviglie

Sistemare la lavastoviglie nella posizione desiderata. La parte posteriore dovrebbe essere appoggiata ad una parete e i fianchi ai mobili o alle pareti adiacenti. La lavastoviglie è dotata di tubi di alimentazione e scarico che possono essere posizionati a destra o a sinistra per semplificare una corretta installazione dell'elettrodomestico.

Livellamento della lavastoviglie

Dopo avere posizionato la lavastoviglie, regolare l'altezza dei piedini (avvitandoli o svitandoli) per livellarla. In ogni caso, la lavastoviglie non deve essere inclinata più di 2°. Un corretto livellamento della lavastoviglie, contribuisce ad aumentarne le prestazioni.

Allacciamento dell'acqua fredda

Attaccare il tubo flessibile per l'acqua fredda ad un connettore filettato 3/4 (gas) e verificare che sia collegato correttamente (vedi Fig.2).

Se le tubazioni dell'acqua sono nuove o non sono state utilizzate per un lungo periodo di tempo, lasciare scorrere l'acqua per essere certi che sia pulita e priva di impurità. Questa precauzione consente di evitare il rischio di bloccare e danneggiare il tubo di alimentazione della lavastoviglie.

Allacciamento dell'acqua calda

La lavastoviglie può essere collegata anche alla conduttura domestica dell'acqua calda (sistema centralizzato, impianto di riscaldamento), purché la temperatura non superi i 60°C.

In questo caso, la durata del ciclo di lavaggio diminuisce di circa 15 minuti e l'efficienza del lavaggio risulta leggermente ridotta.

Eseguire l'allacciamento all'acqua calda seguendo le stesse procedure descritte per il collegamento alle condutture dell'acqua fredda.

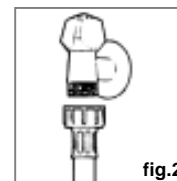
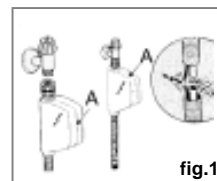

Protezione anti-allagamento

La lavastoviglie è dotata di un sistema che blocca l'alimentazione dell'acqua qualora venga riscontrato un problema al tubo di alimentazione, oppure qualora si verificano perdite all'interno dell'apparecchio, per prevenire ulteriori danni all'appartamento. Qualora, per qualsiasi ragione, la scatola contenente i componenti elettrici risulti danneggiata, staccare immediatamente la spina

della lavastoviglie dalla presa. Per un corretto funzionamento del dispositivo anti-allagamento, la scatola "A" con il tubo di alimentazione deve essere attaccata al rubinetto come illustrato nella Fig. 1. Non è accettabile nessun altro tipo di collegamento. Il tubo di alimentazione dell'acqua non deve essere tagliato per nessun motivo, dal momento che contiene componenti elettrici sotto tensione. Qualora la lunghezza del tubo non sia adatta all'allacciamento desiderato, il tubo deve essere sostituito con un altro di lunghezza adeguata. Tale tubo può essere richiesto presso i rivenditori e i centri di assistenza specializzati.

Allacciamento del tubo di scarico

Inserire il tubo di scarico in una tubazione di scarico con diametro minimo di 4cm, oppure appoggiarlo al lavandino, evitando di piegarlo o di schiacciarlo, utilizzando l'apposito supporto speciale in plastica in dotazione con la lavastoviglie (vedi Fig.3). L'estremità libera del tubo deve essere ad un'altezza compresa tra 40 e 100 cm e non deve essere immersa nell'acqua.

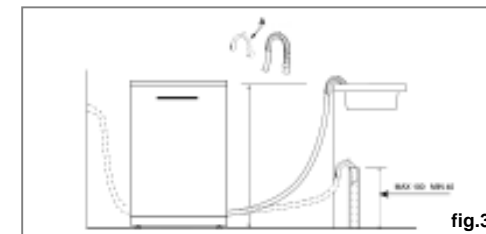

Attenzione:

l'apposito supporto in plastica deve essere fissato saldamente alla parete per evitare che il tubo di scarico si muova e l'acqua fuoriesca.

Collegamento elettrico

Dopo avere verificato che i valori di tensione e frequenza della corrente domestica corrispondano a quelli della targhetta nominale (posta sulla parte interna in acciaio inox dello sportello della lavastoviglie) e che l'impianto elettrico possa supportare la tensione massima riportata sulla targhetta, inserire la spina in una presa elettrica correttamente messa a terra (la messa a terra dell'apparecchio è un requisito di sicurezza imposto per legge). Se la presa elettrica a cui deve essere collegato l'apparecchio non è adatta alla spina, sostituire la spina invece di utilizzare adattatori o dispositivi analoghi che potrebbero causare surriscaldamenti e bruciature.

Attenzione:

La spina della lavastoviglie deve essere accessibile anche quando l'apparecchio è installato come una parte incassata in modo che la manutenzione possa essere fatta con sicurezza.

Free Manuals Download Website

<http://myh66.com>

<http://usermanuals.us>

<http://www.somanuals.com>

<http://www.4manuals.cc>

<http://www.manual-lib.com>

<http://www.404manual.com>

<http://www.luxmanual.com>

<http://aubethermostatmanual.com>

Golf course search by state

<http://golfingnear.com>

Email search by domain

<http://emailbydomain.com>

Auto manuals search

<http://auto.somanuals.com>

TV manuals search

<http://tv.somanuals.com>