



**HANNspree**

**138,7cm (54.6")**

**Liquid Crystal Display Television**

**Flüssigkristallbildschirm**

**Téléviseur à Écran à Cristaux Liquides**

**TV de Pantalla de Cristal Líquido**

**TV LCD**

**TV Ecrã de Cristais Líquidos**

**ЖКД ТВ**

**LCD-tv**

**Telewizor ciekłokrystaliczny**

**LCD TV**

**LCD TV**

**LCD TV**

**LCD TV**

**Folyadékkristályos TV**

**PK-телевізор**

**Televizoru LDC**

**LCD телевизор**

**TV cu LCD**

**LCD TV**

**Televizora s ekranom od tekućih kristala**

## User's Manual

# Índice

---

|   |    |
|---|----|
| Información reguladora .....  | 3  |
| Descripción de los mensajes de advertencia .....  | 3  |
| Avisos de seguridad .....   | 4  |
| Prefacio .....  | 6  |
| Garantía y servicio .....   | 6  |
| 1. Introducción .....   | 8  |
| 1.1 Contenido del paquete .....   | 8  |
| 1.2 Presentación del televisor .....  | 9  |
| 1.3 Características .....   | 9  |
| 1.4 Panel de control .....  | 10 |
| 1.5 Conexiones de entrada y salida .....  | 11 |
| 1.6 Mando a distancia .....   | 12 |
| 1.7 Insertar las pilas del mando a distancia .....  | 16 |
| 2. Configuración del televisor .....  | 18 |
| 2.1 Conexiones básicas .....  | 18 |
| 2.1.1 Conexión de la alimentación .....   | 18 |
| 2.1.2 Conexión de una antena o TV por cable .....   | 18 |
| 2.2 Conectar dispositivos externos .....  | 19 |
| 2.2.1 Conexión de auriculares externos .....  | 19 |
| 2.2.2 Conexión a dispositivos de AV .....   | 20 |
| 2.2.3 Conexión de un VCR, STB o reproductor de DVD<br>mediante vídeo y audio de componentes, vídeo y<br>audio compuesto o S-Video y audio ..... | 21 |
| 2.2.4 Conectar un PC mediante VGA .....   | 22 |
| 2.2.5 Conectar un PC mediante DVI .....   | 22 |
| 2.2.6 Conexión de HDMI .....  | 23 |
| 2.2.7 Conectar un USB .....   | 23 |
| 2.2.8 Conexión de un aparato de VCR/STB/DVD<br>utilizando un euroconector .....   | 24 |
| 2.3 Usar el televisor .....   | 25 |
| 2.3.1 Encender y apagar el televisor .....  | 25 |
| 2.3.2 Conmutación de fuente de señal .....  | 25 |
| 2.3.3 Realizar una búsqueda automática de canales .....   | 25 |
| 2.3.4 Selección de canales .....  | 25 |
| 2.3.5 Ajustar el volumen .....  | 25 |
| 3. Ajuste de la configuración del Menú en pantalla (OSD) .....  | 26 |

# Índice

---

|   |    |
|---|----|
| 3.1 Menú de configuración OSD .....               | 27 |
| 3.2 Ajustar la configuración de la imagen .....   | 27 |
| 3.3 Ajustar la configuración de sonido .....      | 28 |
| 3.4 Ajustar la configuración de canal .....       | 28 |
| 3.5 Ajustar la configuración de DTV .....         | 30 |
| 3.6 Ajustar la configuración de PC .....          | 33 |
| 3.7 Ajustar los parámetros de configuración ..... | 34 |
| 4. Resolución de problemas .....                  | 36 |
| 5. Frecuencias compatibles .....                  | 37 |
| 6. Especificaciones .....                         | 38 |
| 7. Instalar el televisor en la pared.....         | 39 |

## Información reguladora

### Declaración de conformidad con la normativa CE

Este dispositivo cumple los requisitos fundamentales de la Directivas del Consejo de la Unión Europea que tienen que ver con la aproximación de las leyes de los Estados Miembros en relación a la compatibilidad electromagnética y la Directiva 2006/95/EC sobre la coordinación de las leyes de los Estados Miembros relacionadas con equipos eléctricos para uso dentro de ciertos límites de voltaje. Hannspree no puede asumir la responsabilidad por el incumplimiento de los requisitos originado por una modificación no recomendada del dispositivo.

### Descripción de los mensajes de advertencia



#### ADVERTENCIA



Este símbolo se utiliza para advertir a los usuarios de que deben prestar atención a importantes descripciones relacionadas con el uso, mantenimiento (reparación) e información adicional relevante relacionada con este televisor.

#### PRECAUCIÓN



Este Símbolo Se Utiliza Para Advertir A Los Usuarios Sobre El Riesgo De Descarga Eléctrica Debido A Los Componentes Peligrosos Y Sin Aislantes.

## Avisos de seguridad



### Avisos de seguridad para la instalación

#### Ubicación

Evite que el televisor sufra una exposición prolongada a la luz solar u otras fuentes fuertes de calor. Separe suficientemente el televisor de la pared para dejar espacio suficiente para la emisión de calor.



### ADVERTENCIA

Para reducir el riesgo de descarga eléctrica, evite la exposición del aparato a la lluvia o humedad.

Debe evitar el contacto del aparato con líquidos o salpicaduras y no debe colocar objetos que contengan líquido, como jarrones o vasos sobre el aparato.



### PRECAUCIÓN

Estas instrucciones de reparación solamente están pensadas para el personal de servicio técnico cualificado. Para reducir el riesgo de descarga eléctrica, no realice ninguna tarea de reparación que no esté contenida en las instrucciones de funcionamiento a menos que esté cualificado para hacerlo.



### ADVERTENCIA

Para evitar la propagación del fuego, mantenga las velas u otros tipos de objetos con llamas alejados de este producto en todo momento.

---

## Notas:

- **El televisor LCD está diseñado únicamente para entretenimiento, quedando excluidas las tareas de exposición visual.**
- **Este dispositivo utiliza un conector VGA para conectarse a un PC. Para reducir la influencia de la frecuencia principal de la señal fuente, utilice un cable de monitor VGA con pantalla de ferrita.**

## Seguridad personal

---

1. Para evitar la sobrecarga en la alimentación, evite conectar muchos aparatos eléctricos a una toma de corriente, regleta de enchufes o alargador.
  2. El interior de la TV contiene componentes eléctricos de alta potencia peligrosos. Para evitar descargas eléctricas, no desmonte la carcasa.
  3. No coloque o deje caer objetos metálicos pequeños o materiales inflamables cerca de las aperturas de ventilación de la TV.
  4. En caso de que se dejase caer la TV, o se dañase de cualquier otra manera, desconecte el cable de alimentación inmediatamente y póngase en contacto con un técnico autorizado.
  5. En caso de que se cayese o derramase cualquier líquido sobre la TV, deberá ponerse en contacto con un técnico autorizado.
  6. La pantalla de la TV está fabricada con cristal. Evite los golpes y arañazos en la pantalla. Si se rompiese la pantalla de la TV, evite tocar los cristales rotos.
  7. No permita que los niños utilicen la TV sin supervisión.
  8. Tenga cuidado al desconectar el enchufe. Agarre el enchufe. No intente desconectar la conexión tirando del cable de alimentación.
- 

## Instalación

---

1. No coloque La TV en lugares en los que haya excesivo vapor o polvo.
  2. Evite bloquear el sistema de ventilación de la TV y no la coloque sobre una cama, sofá o armario totalmente cerrado.
  3. Instale la antena exterior lejos de las líneas de transmisión de alimentación a fin de evitar posibles daños.
-



## Prefacio

---

En primer lugar le damos las gracias por la adquisición de una TV de pantalla de cristal líquido (TV de LCD) de Hannspree. Su nueva TV le permitirá disfrutar de una calidad de audio y vídeo de calidad superior a la vez que enriquece su estilo de vida gracias a su tecnología avanzada.

Le recomendamos que lea en su totalidad este manual antes de proceder a instalar, utilizar y manejar su TV. A fin de garantizar una instalación segura y correcta de la TV, es importante respetar todas las instrucciones de seguridad y funcionamiento detalladas en este manual.

Este manual de instrucciones está diseñado para ayudarle a instalar y utilizar su TV. Se ha comprobado cuidadosamente la exactitud de la información contenida en este manual; sin embargo, no existe garantía de la corrección de sus contenidos. La información incluida en este manual puede modificarse sin previo aviso.

Hasta donde permite la ley vigente, Hannspree, Inc. ("Hannspree") no responsabilizará de los daños directos, indirectos, especiales, secundarios o importante ocasionados por cualquier defecto u omisión de este manual, incluso si se hubiera advertido de la posibilidad de dichos daños con anterioridad.



## Garantía y servicio

---

Para obtener información completa acerca de los servicios de garantía, consulte la "Tarjeta de garantía" que se incluye con el televisor.

---

## Copyright

© Copyright 2010 Hannspree, Inc.

Reservados todos los derechos. Este manual está protegido por las leyes de derechos de autor, estando su distribución limitada a licencias que restringen su uso, copia o distribución. Este manual no puede ser reproducido ni en su totalidad ni en parte y mediante ningún medio sin el consentimiento expreso previo de Hannspree. La TV descrita en este manual puede incluir un software protegido por las leyes de derechos autor de Hannspree (o de otras terceras partes). Hannspree (u otras terceras partes) se reserva los derechos exclusivos de derechos de autor, tales como el derecho de distribuir o reproducir el software protegido. En consecuencia, y hasta donde permite la ley vigente, cualquier software protegido por los derechos de autor contenido en el producto aquí descrito no podrá ser distribuido, modificado, manipulado o reproducido de manera alguna sin la autorización previa y por escrito de Hannspree (u otras terceras partes).

Los logotipos de Hannspree presentes en este documento son marcas comerciales de Hannspree. Los demás nombres de productos, marcas comerciales o logotipos que se mencionan en este documento únicamente son utilizados a efectos de identificación y pueden ser marcas comerciales y/o marcas comerciales registradas de sus respectivas empresas.

La adquisición del producto descrito en el presente documento no podrá interpretarse como un otorgamiento, mediante presunción, impedimento legal o de alguna otra manera, de ningún derecho de propiedad intelectual, patentes, aplicaciones de patentes o marcas comerciales de Hannspree, con excepción del uso normal, no exclusivo derivado de la aplicación de la ley en el proceso de venta del producto.

### Aviso relacionado con marcas comerciales

**HDMI** Los productos Hannspree incorporan la tecnología de interfaz multimedia de alta definición (HDMI™, High-Definition Multimedia Interface).

HDMI, el logotipo HDMI y High-Definition Multimedia Interface son marcas registradas o marcas comerciales registradas de HDMI Licensing LLC.



## 1.1 Contenido del paquete

Asegúrese de que los componentes siguientes están incluidos en la caja. Si algún elemento falta o está dañado, póngase en contacto con el Centro de servicio al cliente de Hannspree de forma inmediata.

- TV
- Manual del usuario
- Guía rápida de inicio
- Tarjeta de garantía
- Cable de alimentación
- Mando a distancia y pilas
- Paño de limpieza de TV



ME61



Conforme a la regulación de RAEE, no se puede desechar esta TV en Europa como basura cuando deje de usarse. Consulte la información de reciclado en nuestro sitio Web al respecto.

Como socio de ENERGY STAR<sup>®</sup>, Hannspree ha determinado que este producto cumple las directivas de ENERGY STAR<sup>®</sup> para la eficacia energética.

## 1.2 Presentación del televisor

Puede ver los canales de retransmisión SECAM/PAL/DVB-T y de televisión por cable o digital y conectar fácilmente una unidad VCR, STB o un reproductor de DVD a los puertos de entrada SCART, HDTV (componentes), AV (compuesto) y HDMI (la ubicación de estos puertos depende del modelo). También puede utilizar la TV como monitor para su PC conectándola a través del puerto VGA.

Los cómodos botones de control situados en el televisor y el práctico mando a distancia le permiten cambiar los canales, ajustar el volumen y cambiar la configuración de pantalla a través de un sistema de menú en pantalla fácil de utilizar. Los altavoces estéreo integrados proporcionan un sonido de alta calidad. Además, su puerto de salida de audio de fácil acceso le permite conectar el televisor a un sistema de sonido o auriculares externos.

## 1.3 Características

- Sintonizador de TV: Sintonizador de TV incorporado
- Compatibilidad con audio/vídeo:
  - Entradas SCART
  - Entrada VGA (PC)
  - Entradas HDMI
  - Entrada HDTV (componentes)
  - Entradas de audio D/I
  - Entrada de línea de PC
  - Salida de auriculares estéreo de 3,5 mm
  - Entrada de AV (compuesto)
  - S-Video
- Sistema de menús en pantalla (OSD)
- Teletexto (TV RF+SCART) 1,5v. con memoria de 500 páginas
- Altavoces estéreo integrados
- Tecnología de mejora de la imagen
  - Desplegable 3:2/2:2
  - Filtro 3D Comb
  - TV HD-ready
- Reducción de ruido
- Tecnología de-interlacing (desentrelazado) 3D avanzado
- Mejora del contorno









### Nota:







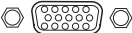

- Los dispositivos compatibles que se mencionan en este manual pueden variar en función de los distintos modelos. Para obtener información adicional, consulte el manual de usuario del fabricante o la Guía rápida de inicio de su modelo de televisor.

## 1.4 Panel de control

| Descripción                        | Botón   | Función   |
|------------------------------------|---|---|
| Alimentación                       |  | Presionar para encender y apagar el televisor.  |
| Fuente de entrada                  | <b>INPUT</b>  | Presionar para seleccionar la fuente de entrada adecuada.   |
| Menú                               | <b>MENU</b>   | Presionar para abrir el menú OSD.   |
| Selección de programa              | <b>P ▲</b>  | Presionar para aumentar el número de canal o moverse hacia arriba al elemento anterior del menú OSD.                        |
| Selección de programa              | <b>P ▼</b>  | Presionar para reducir el número de canal o moverse hacia abajo al elemento siguiente del menú OSD.                         |
| Ajuste de volumen                  | <b>VOL +</b>  | Presionar para subir el volumen o desplazarse hacia la derecha en el menú OSD.  |
| Ajuste de volumen                  | <b>VOL -</b>  | Presionar para bajar el volumen o desplazarse hacia la izquierda en el menú OSD.  |
| Sensor de infrarrojos remoto       |   | Recibir comandos entrantes del mando a distancia.   |
| Indicador de alimentación y espera |   | Indica el estado de la alimentación o de espera; apagado/encendido está representado con los indicadores de luz verde/rojo. |
| Altavoces                          |   | Proporcionar sonidos de alta calidad.   |





## 1.5 Conexiones de entrada y salida



| Descripción                     | Conector   | Función  |
|---------------------------------|--|--|
| Cable/Antena                    | <br>TV/DTV<br>CABLE ANTENNA | Conectar a una antena o televisor por cable.   |
| Salida para auriculares         |                             | Conectar a auriculares o a altavoces externos con el amplificador incorporado.   |
| Entradas de componentes (audio) |                             | Conectar a un dispositivo externo como, por ejemplo, una unidad VCR, STB o un reproductor de DVD.  |
| Entradas de componentes (vídeo) |                             | Conectar a un dispositivo externo como, por ejemplo, una unidad VCR, STB o un reproductor de DVD.  |
| Entrada de audio de PC          | AUDIO IN<br>                | Conectar a un puerto de salida de audio o línea de su PC.  |
| ENTRADA/SALIDA A EUROCON. 1     | <br>SCART 1                 | Conectar a un dispositivo externo como, por ejemplo, una unidad VCR, STB o un reproductor de DVD con AV, S-Video, RGB, entrada D/I, salida de TV analógica y salida D/I. |
| ENTRADA SCART 2                 | <br>SCART 2               | Conectar a un dispositivo externo como, por ejemplo, una unidad VCR, STB o un reproductor de DVD con AV, S-Video y ENTRADA D/I.  |
| Entrada VGA (PC)                | <br>VGA                   | Conexión al puerto VGA de un PC.   |
| Servicio                        | SERVICE                   | Sólo servicio. No se encuentra disponible para los usuarios.   |
| Entrada S-Vídeo                 | S-VIDEO<br>               | Conectar a un dispositivo externo como, por ejemplo, una unidad VCR, STB o un reproductor de DVD.  |









| Descripción                     | Conector  | Función   |
|---------------------------------|---|---|
| Entradas en componentes (audio) | VIDEO      | Conectar a un dispositivo externo como, por ejemplo, una unidad VCR, STB o un reproductor de DVD.                       |
| Entradas en componentes (audio) | R-AUDIO-L  | Conectar a un dispositivo externo como, por ejemplo, una unidad VCR, STB o un reproductor de DVD.                       |
| CI                              | CI         | Conectar a un dispositivo CI.   |
| Entrada HDMI 1                  | HDMI IN 1  | Conectar un equipo HDMI o un cable adaptador HDMI-DVI a dispositivos, tales como un reproductor de DVD o decodificador. |
| Entrada HDMI 2                  | HDMI IN 2  | Conectar un equipo HDMI o un cable adaptador HDMI-DVI a dispositivos, tales como un reproductor de DVD o decodificador. |
| Entrada HDMI 3                  | HDMI IN 3  | Conectar un equipo HDMI o un cable adaptador HDMI-DVI a dispositivos, tales como un reproductor de DVD o decodificador. |
| Entrada HDMI 4                  | HDMI 4   | Conectar un equipo HDMI o un cable adaptador HDMI-DVI a dispositivos, tales como un reproductor de DVD o decodificador. |
| Conector de alimentación        |  AC IN   | Se conecta al cable de alimentación incluido.   |

## 1.6 Mando a distancia

| Descripción  | Icono   | Función  |
|--------------|---|--|
| Alimentación |  | Presionar para encender y apagar el televisor. |

| Descripción                   | Icono  | Función  |
|-------------------------------|--|--|
| Tipo de señal de entrada      | <b>INPUT</b>   | Presione para seleccionar los tipos de señal de entrada: TV, DTV, AV, S-Video, YPbPr, PC, HDMI 1, HDMI 2, HDMI 3, HDMI 4, SCART 1 o SCART 2.   |
| Teclado numérico              | 1 2 3<br>4 5 6<br>7 8 9<br>0   | Usar para seleccionar un programa directamente. Presione los números 0 a 9 para insertar los números de programa (presione 1 y 0 para el programa 10).   |
| Lista de programas            | <b>Pro.LIST</b>  | Presionar para mostrar las funciones contenidas.   |
| Último                        | <b>LAST</b><br>   | Presionar para volver al último canal seleccionado.  |
| Información                   | <b>INFO</b>  | 1. Presionar para mostrar información del canal o programa actual.<br>2. Durante la selección del menú DTV, presionar para mostrar información de ayuda sobre las opciones Organizador de canales, Ordenar canales, Agrupar canales, Tiempo y Califica. paterna. |
| Menú                          | <b>MENU</b>  | Presionar para activar o desactivar el menú en pantalla (OSD).   |
| OK                            | <b>OK</b>  | Presionar para confirmar la selección.   |
| Flechas                       |                 | Presione arriba, abajo, izquierda o derecha para desplazarse por los menús en pantalla.  |
| Guía electrónica de programas | <b>EPG</b>   | Presionar para mostrar información detallada de la programación de los canales (solamente para DTV).   |
| Modo Teletexto                | <b>TEXT</b>  | Presionar para activar el teletexto.   |
| Ajuste de volumen             | <b>VOL+ / VOL-</b>   | Presione VOL + para subir el volumen de audio. Presione VOL - para bajar el volumen de audio.  |
| Silencio                      | <b>MUTE</b><br> | Presionar para desactivar el sonido. Vuelva a presionar silencio o presione los botones de ajuste de volumen para restaurar el sonido.   |
| Sonido dual                   | <b>I-II</b><br> | Presionar para cambiar la selección multisonido del canal de TV.   |

| Descripción                 | Icono  | Función  |
|-----------------------------|--|--|
| Seleccionar programa        | P▲ / P▼  | Presione P▲ para aumentar el número de programa.<br>Presione P▼ para disminuir el número de programa.  |
| Rojo, verde, amarillo, azul |                     | Presionar los botones de colores para realizar tareas específicas en el menú OSD o en el modo de teletexto.  |
| Índice                      | <b>INDEX</b><br>    | Presionar para mostrar una tabla con los temas del teletexto disponibles.<br>(Programable solamente en el modo de teletexto)   |
| Combinación                 | <b>MIX</b><br>      | Presionar para mostrar el teletexto sobre el programa en la pantalla. (Programable solamente en el modo de teletexto)  |
| Ajustar tamaño              | <b>SIZE</b><br>     | Presionar para ajustar el tamaño de la pantalla.<br>(Programable solamente en el modo de teletexto)  |
| Subtítulos                  | <b>SUBTITLE</b><br> | Con una fuente ATV, si se activa el modo Teletexto y tiene una página de subtítulos, pulse para mostrar la página de subtítulos.<br>Con una fuente DTV, pulse para mostrar el menú OSD de subtítulos y seleccione el idioma. |
| Bloqueo                     | <b>HOLD</b><br>     | Presionar para anular el cambio de página automático que solamente ocurre cuando existe más de una página de teletexto.<br>(Programable solamente en el modo de teletexto)   |
| Desvelar                    | <b>REVEAL</b><br> | Presionar para mostrar la información oculta, como por ejemplo las soluciones a los juegos.<br>(Programable solamente en el modo de teletexto)   |
| Modo de sonido              | <b>SOUND</b><br>  | Presione continuamente para cambiar entre todas las configuraciones de imagen: Estándar, Música, Película, Discurso o Usuario.   |
| Modo imagen                 | <b>PIC</b><br>    | Presione continuamente para cambiar entre todas las configuraciones de imagen: Intenso, Suave, Usuario, Estándar.  |

| Descripción                        | Icono  | Función  |
|------------------------------------|--|--|
| Canal favorito                     | <b>FAV.</b><br>   | Presione para seleccionar los canales favoritos y pulse los botones  /  para ir a dichos canales. Presione para abrir el menú de lista de favoritos y presione  /  para seleccionar canales. A continuación, presione el botón OK para ir a los canales favoritos. |
| Congelar                           | <b>FREEZE</b><br> | Presionar para pausar una fotograma de vídeo en la pantalla. (Programable solamente en la fuente de TV)  |
| Temporizador de apagado automático | <b>SLEEP</b><br>  | Presionar repetidamente para establecer el temporizador de apagado automático (15, 30, 45, 60, 90 ó 120 minutos). Cancele el temporizador seleccionando la opción Apagado Desactivado.   |
| Relación de aspecto                | <b>ASPECT</b><br> | Presionar para ajustar la relación de anchura con la altura de la imagen con relación de aspecto: AUTO, Completo, Normal, Panorama, Zoom, Subtítulo.   |

**Nota:**

- Para obtener mejores resultados, utilice el mando a distancia a una distancia adecuada con respecto a la parte frontal de la TV. No supere un ángulo de 30 grados al apuntar al televisor .
- Si el sensor de señal se expone directamente a la luz directa e intensa, la distancia operativa podría verse reducida.
- Apunte con el transmisor del mando a distancia al sensor de señal del TV y asegúrese de que no hay obstáculos entre ellos.



## 1.7 Insertar las pilas del mando a distancia

- 1 Abra la cubierta del compartimiento de las pilas que se encuentra en la parte posterior del mando a distancia.

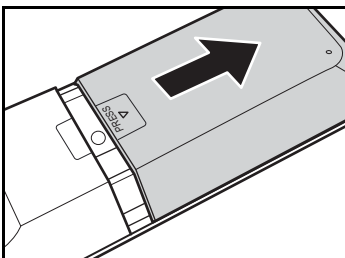

- 2 Inserte las pilas prestando atención a las marcas de polaridad que se encuentran dentro del compartimiento de las pilas.

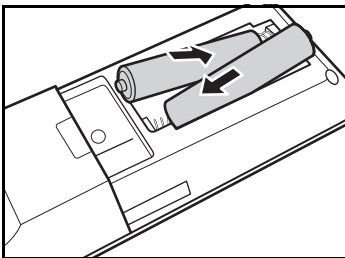

- 3 Vuelva a colocar la cubierta del compartimiento de las pilas.

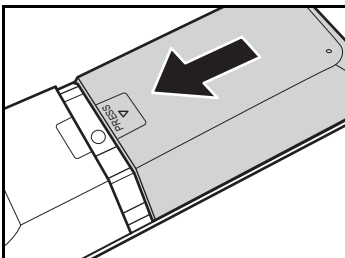



## PRECAUCIÓN

- Si no utilizará el mando a distancia durante un período de tiempo prolongado, extraiga las pilas y guárdelas de forma correcta.
- Manipule las pilas dañadas o que presenten fugas con cuidado y lávese las manos con jabón si entran en contacto con los productos químicos que presenten fugas.
- Si el mando a distancia incluye dos pilas, no mezcle pilas nuevas y usadas, ya que se reducirá la vida de aquellas. Puede que se produzcan fugas de fluidos químicos en las pilas antiguas.
- Si la pila se cambia por una incorrecta, existe el riesgo de explosión. Cambie la pila solamente por una igual o un tipo equivalente recomendado por el fabricante del equipo. Deseche las pilas usadas según las instrucciones del fabricante.
- Consulte las reglas de reciclado o de desecho y póngase en contacto con un distribuidor de desecho local para deshacerse de las pilas utilizadas.
- Puede que la cubierta del mando a distancia incluya un imán, por lo que no debe colocar elementos sensibles a las radiaciones magnéticas, como por ejemplo relojes, tarjetas de crédito o soportes flash cerca de la cubierta.
- No aplique fuerza al abrir la cubierta del mando a distancia, ya que podría dañar la bisagra.

### 2.1 Conexiones básicas

#### 2.1.1 Conexión de la alimentación

- 1 Enchufe el cable de alimentación al conector ENTRADA DE CA situado en la parte posterior del televisor.
- 2 Inserte el enchufe situado al otro extremo del cable de alimentación en la toma de corriente.

#### 2.1.2 Conexión de una antena o TV por cable

Enchufe un extremo del cable VHF/UHF (Antena) o CATV al conector TV/DTV situado en la parte posterior del televisor.

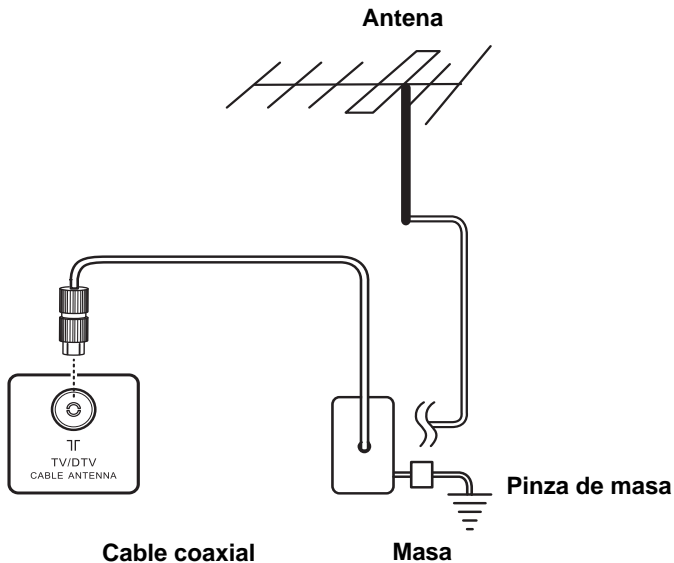
**Nota:**

- Las imágenes tienen únicamente fines ilustrativos y pueden variar según el modelo o región.
- Si no puede recibir canales tras conectar a una antena o línea de TV por cable, pruebe a explorar los canales.

## 2.2 Conectar dispositivos externos

Conecte dispositivos externos, como VCR, STB, reproductores de DVD, videoconsolas, auriculares o su PC al televisor utilizando los puertos adecuados situados en la parte posterior de dicho televisor.

### 2.2.1 Conexión de auriculares externos

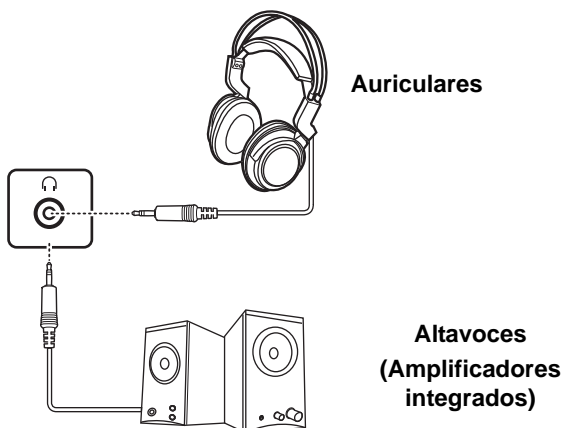

#### **Nota:**

- Los altavoces o auriculares externos no se incluyen con la TV.
- Los altavoces internos del televisor no emitirán sonido cuando los auriculares estén enchufados.
- Utilice sólo altavoces externos que dispongan de amplificadores integrados.
- Sólo podrá conectar un dispositivo externo de sonido a la vez.

## 2.2.2 Conexión a dispositivos de AV

El siguiente diagrama ilustra la forma de conectar los dispositivos AV al televisor a través los puertos HDMI (A), YPbPr/AUDIO (B), SCART (C) y AV/SV (D).

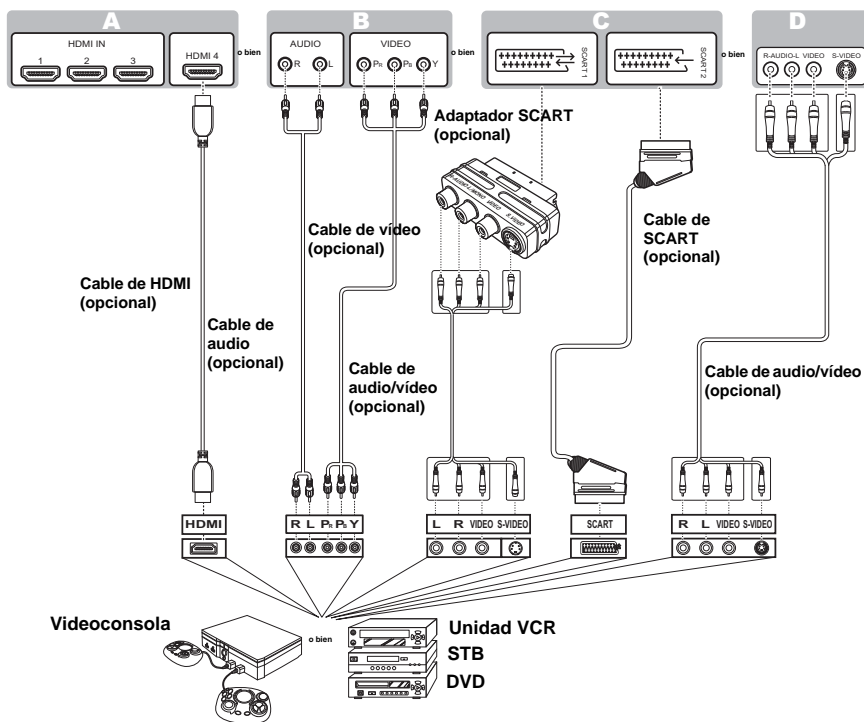

### Nota:

- conecte los puertos de audio mostrados en YPbPr/AUDIO (B) a los puertos de audio del grupo Componentes/YPbPr del dispositivo AV. Los puertos AV/SV (D) se deben conectar a los puertos AV/SV. Solamente se puede seleccionar un conjunto de puertos de audio cuando se conecten dispositivos AV.
- Los puertos Video y S-Video del grupo (D) comparten los mismos puertos de audio D/I del mismo grupo.

### 2.2.3 Conexión de un VCR, STB o reproductor de DVD mediante vídeo y audio de componentes, vídeo y audio compuesto o S-Video y audio

Conecte el televisor a una unidad VCR, STB o reproductor de DVD mediante tres tipos diferentes de entradas de vídeo y audio.

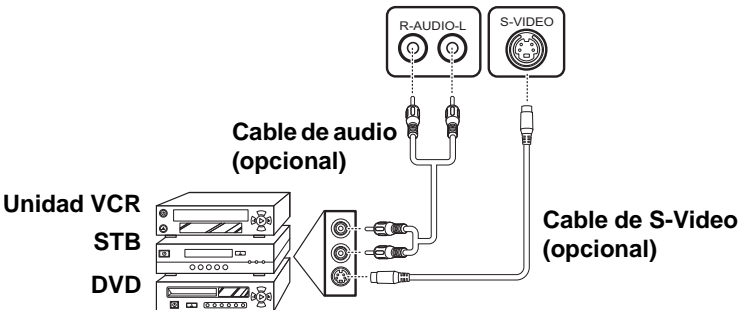
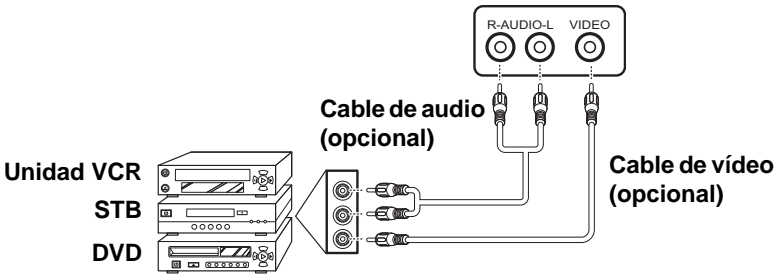
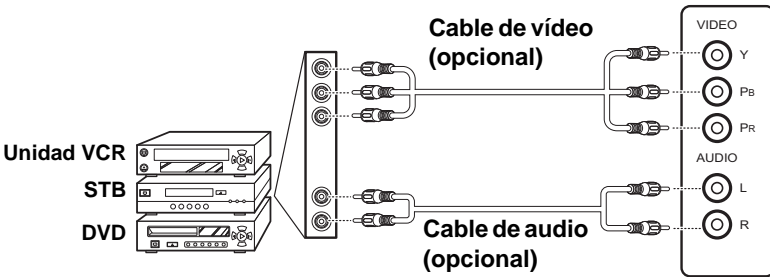

## 2.2.4 Conectar un PC mediante VGA

Conecte el televisor a su PC para usar este equipo como monitor utilizando el puerto VGA como se indica a continuación.

- 1 Conecte el puerto VGA del televisor a la salida VGA de su PC.
- 2 Conecte el puerto de salida de línea del PC al puerto de entrada de línea de la televisión para escuchar audio del PC.

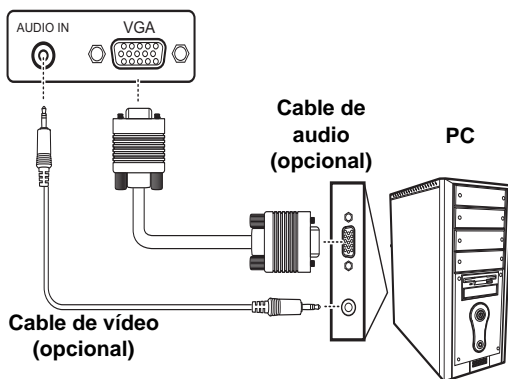

## 2.2.5 Conectar un PC mediante DVI

Conecte el televisor a su PC para usar este equipo como monitor utilizando el puerto DVI como se indica a continuación.

- 1 Conecte el puerto HDMI del televisor a la salida DVI de su PC.
- 2 Conecte el puerto de salida de línea del PC al puerto de entrada de línea de la televisión para escuchar audio del PC.

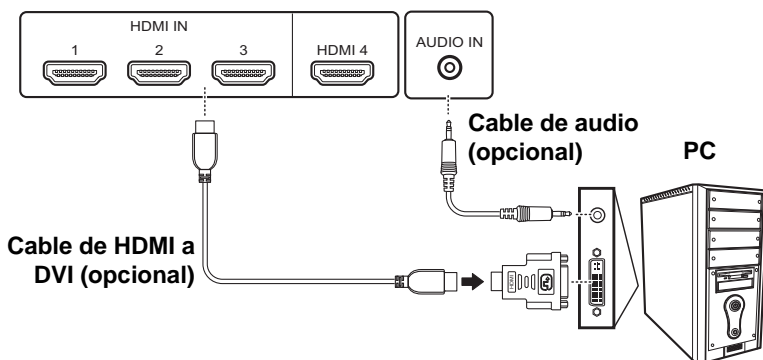

## 2.2.6 Conexión de HDMI

HDMI (High Definition Multimedia Interface) asegura que siempre se envíe la mejor señal de vídeo de la fuente al televisor. Consulte la ilustración siguiente para conectar un dispositivo HDMI al televisor.

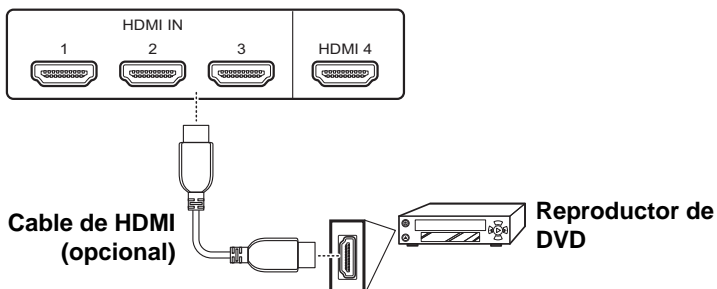

### **Nota:**

Al conectar el cable de HDMI, no es necesario conectar el cable de audio. Sin embargo, es necesario conectarlo, si está conectado un cable HDMI a DVI.

## 2.2.7 Conectar un USB

Puerto de servicio utilizado únicamente para actualizaciones de firmware de DTV.

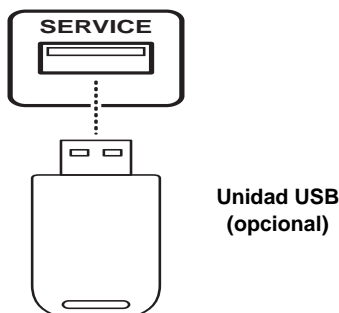



## 2.2.8 Conexión de un aparato de VCR/STB/DVD utilizando un euroconector

Utilice el euroconector (opcional) para conectar un reproductor de TV, VCR, VCD, DVD o videoconsola. Puede usar un cable o adaptador de euroconector (SCART) en función de los puertos disponibles en el reproductor.

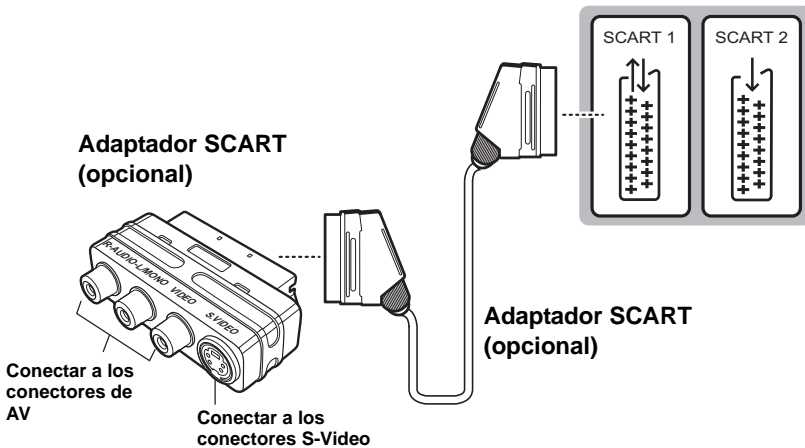



### Nota:

- El conector S-Video y los conectores AV no pueden estar conectados al mismo tiempo, ya que podrían generarse señales incorrectas.
- Los cables están codificados por colores (negro, rojo, blanco y amarillo). Conecte cada cable de un color a la conexión apropiada del dispositivo.

## 2.3 Usar el televisor

### 2.3.1 Encender y apagar el televisor

- 1 Presione  en el panel de control o en el mando a distancia. El indicador LED de encendido ubicado en el televisor cambiará de rojo a verde, lo que indica que el televisor está encendido.
- 2 Presione  de nuevo. El indicador LED de encendido cambia de verde a rojo, lo que indica que el televisor está apagado.

### 2.3.2 Conmutación de fuente de señal

Presione **INPUT** en el panel de control o en el mando a distancia para seleccionar la señal de la fuente de entrada.

### 2.3.3 Realizar una búsqueda automática de canales

Antes de usar el televisor para ver programas, es necesario activar primero la búsqueda de canales.

- 1 Presione **MENU** en el panel de control o en el mando a distancia y, a continuación, entre en el menú Canal.
- 2 Seleccione Búsqueda auto.
- 3 Presione  en el mando a distancia para ejecutar la búsqueda de canales.

### 2.3.4 Selección de canales

- Presione **P▲** en el mando a distancia o el panel de control para aumentar el número de canal.
- Presione **P▼** en el mando a distancia o el panel de control para reducir el número de canal.
- Introduzca el número de canal específico presionando los botones de número del mando a distancia.

### 2.3.5 Ajustar el volumen

- 1 Presione **VOL+** en el panel de control o el mando a distancia para aumentar el volumen.
- 2 Presione **VOL-** en el panel de control o el mando a distancia para bajar el volumen.
- 3 Presione **MUTE** para eliminar el sonido y vuelva a pulsar **MUTE** o los botones de volumen para restaurar el volumen original.

## Ajuste de la configuración del Menú en pantalla (OSD)

El sistema de menús en pantalla (OSD) proporciona un método sencillo y rápido para definir la configuración del televisor. Puede acceder fácilmente al menú OSD mediante los botones del mando a distancia.

Antes de pasar a los detalles de cada opción del menú OSD, familiarícese con el uso del sistema OSD:

### MENÚ ACTUAL:

Muestra el título del menú seleccionado actualmente.

### MENÚ PRINCIPAL:

Muestra una lista de elementos del menú. El elemento seleccionado está marcado con un color azul oscuro distinto al del resto de elementos del menú.

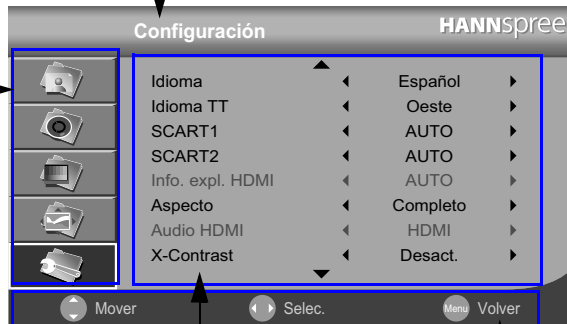

### Opciones AJUSTABLES:

Muestra la configuración o valor de las opciones ajustables.

### INSTRUCCIONES:

Instrucciones rápidas para ajustar la configuración.

| Función              | Panel de control del televisor | Mando a distancia |
|----------------------|--------------------------------|-------------------|
| Menú OSD             | MENU                           | MENU              |
| Arriba               | P▲                             | Flecha ↗          |
| Abajo                | P▼                             | Flecha ↘          |
| Seleccionar/Aumentar | VOL +                          | Flecha ➤          |
| Seleccionar/Reducir  | VOL -                          | Flecha ➤          |
| Volver               | MENU                           | MENU              |

### 3.1 Menú de configuración OSD

Siga las instrucciones que se indican en la parte inferior del menú de función OSD. Presione **P▲/▼** en el panel de control o los botones de flecha **▲ / ▼** para desplazarse por los menús, **VOL +** en el panel de control o el botón de flecha **>** para seleccionar un elemento o **MENÚ** para salir del menú OSD.

Es posible configurar los siguientes menús por medio de distintos métodos de ajuste.

### 3.2 Ajustar la configuración de la imagen

- 1 Presione **MENÚ** para entrar en la pantalla de menús principales OSD. Se mostrará el menú **Imagen**.
- 2 Presione **>** para entrar en el menú **Imagen**.
- 3 Presione **▲ / ▼** para seleccionar un elemento.
- 4 Presione **< / >** para ajustar las escalas o la configuración de opciones.
- 5 Presione **MENÚ** para regresar al menú **Imagen**.
- 6 Presione **MENÚ** para salir del menú OSD.



- El menú **Imagen** se puede utilizar para ajustar los parámetros **Modo imagen**, **Brillo**, **Contraste**, **Nitidez**, **Color**, **Matiz**, **Contraluz** y **Temp. color**.
  - **Modo imagen** se puede establecer en **Estándar**, **Intenso**, **Suave** o **Usuario**.
  - El **Brillo**, **Contraste**, **Color** y **Matiz** (solamente con sistemas NTSC) se puede ajustar pulsando **< / >** para mover las escalas de 0 a 100.
  - El **Nitidez** se puede ajustar pulsando **< / >** para mover las escalas de 0 a 9.
  - **Contraluz** ayuda a reducir manualmente la luz de fondo en las escenas oscuras para generar un color negro más profundo. Presione **< / >** para ajustar las escalas de 1 a 10.
  - La **Temp. color** se puede establecer en **Estándar**, **Cálido** o **Frío**.

**Nota:** Las opciones disponibles en el menú OSD podrían variar dependiendo de la fuente de señal de entrada.

### 3.3 Ajustar la configuración de sonido

- 1 Presione **MENÚ** para entrar en la pantalla de menús principales OSD.
- 2 Presione **↙** para seleccionar el menú **Sonido**.
- 3 Presione **➤** para entrar en el menú **Sonido**.
- 4 Presione **↗** / **↘** para seleccionar un elemento.
- 5 Presione **↶** / **↷** para ajustar las escalas o la configuración de opciones.



- 6 Presione **MENÚ** para regresar al menú **Sonido**.
- 7 Presione **MENÚ** para salir del menú OSD.
  - El menú **Sonido** puede utilizarse para ajustar los parámetros **Modo de sonido**, **Balance**, **Agudos** y **Bajos**.
    - Modo de sonido se puede establecer en **Estándar**, **Música**, **Película**, **Discurso** o **Usuario**.
    - El Balance se puede ajustar pulsando **↶** / **↷** para mover las escalas de -50 a 50.
    - El **Agudos** y **Bajos** se puede ajustar pulsando **↶** / **↷** para mover las escalas de 0 a 100.

**Nota: Las opciones disponibles en el menú OSD podrían variar dependiendo de la fuente de señal de entrada.**

### 3.4 Ajustar la configuración de canal

- 1 Presione **MENÚ** para entrar en la pantalla Menú principal del menú OSD.
- 2 Presione **↙** para seleccionar el menú **Canal**.
- 3 Presione **➤** para entrar en el menú **Canal**.
- 4 Presione **↗** / **↘** para seleccionar un elemento.
- 5 Presione **↶** / **↷** para ajustar las escalas o la configuración de opciones.



- 6 Presione **MENÚ** para regresar al menú **Canal**.
- 7 Presione **MENÚ** para salir del menú OSD.
  - El menú **Canal** se puede utilizar para ajustar los parámetros **Área**, **Canal**, **Sistema de color**, **Sistema de son.**, **Búsqueda auto.**, **Búsqueda Manual**, **Sint. Prec.**, **Bloqueo AFC**, **Editor de canales** y **Bloqueo paterno**.
    - Área se puede establecer en **Alemania**, **Reino Unido**, **Italia**, **España**, **Portugal**, **Francia**, **Hungría**, **Polonia**, **Países Bajos** y **Otro**.
    - Los canales se pueden utilizar para seleccionar canales pulsando **↶** / **↷**.
    - Sistema de color se puede establecer en **AUTO**, **PAL** y **SECAM**.
    - Sistema de sonido se puede establecer en **AUTO**, **BG**, **DK**, **I**, **L** y **L'**.

- Seleccione **Búsqueda automática** para activar la búsqueda automática de canales de televisión. Seleccione **Exploración manual** para buscar los canales de televisión manualmente.

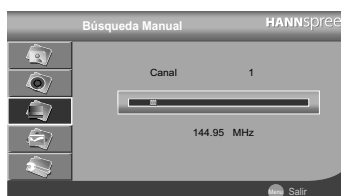
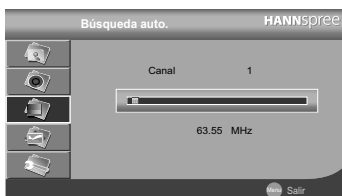

- Presione **< / >** para ajustar la frecuencia de canal en Ajuste fino.
- Bloqueo AFC se puede establecer en **Act.** o **Desact.**
- Presione **>** para entrar en el menú **Editor canales**; el Editor de canales le permite editar los elementos detallados, incluidos **Nombre**, **Omitir**, **Fav.** y **Bloquear** para cada canal.
  - Para cambiar el nombre de canal, seleccione el canal y presione **< / >** para abrir el Editor de canales. Introduzca el nombre del canal que prefiera utilizando las teclas en pantalla y seleccione **Save**.

| Canal | Frecuencia | Nombre | Omitir | Fav. | Bloquear |
|-------|------------|--------|--------|------|----------|
| 1     | 223.25     | ---    | Act.   |      |          |
| 2     | 223.25     | ---    | Act.   |      |          |
| 3     | 235.30     | ---    | Act.   |      |          |
| 4     | 241.30     | ---    | Act.   |      |          |
| 5     | 259.25     | ---    | Act.   |      |          |
| 6     | 271.25     | ---    | Act.   |      |          |
| 7     | 277.25     | ---    | Act.   |      |          |
| 8     | 283.25     | ---    | Act.   |      |          |
| 9     | 289.30     | ---    | Act.   |      |          |
| 10    | 301.30     | ---    | Act.   |      |          |



- Pulse el botón rojo en el mando a distancia para omitir los canales.
- Pulse el botón verde en el mando a distancia para borrar los canales.
- Pulse el botón amarillo en el mando a distancia para cambiar los canales.
- Pulse el botón azul en el mando a distancia para bloquear los canales.
- Presione el botón Arriba / Abajo del mando a distancia para mover los canales.
- Presione el botón Izquierda / Derecha del mando a distancia para cambiar el nombre de los canales.
- Pulse el botón FAV. en el mando a distancia para añadir canales favoritos.
- Presione el botón Menú del mando a distancia para salir de la ventana Editor canales.
- El bloqueo paterno permite cambiar la contraseña.
  - Presione el teclado numérico del mando a distancia para insertar las contraseñas.

**Nota:**

- antes de cambiar la configuración del menú Canal, asegúrese de que ya ha cambiado el tipo de señal de entrada a TV (analógica); el menú Canal puede variar en función del tipo de señal de entrada seleccionado.
- Algunas configuraciones de canales solamente están disponibles en el modo TV (analógica).
- La contraseña original predeterminada es 0000.

### 3.5 Ajustar la configuración de DTV

- 1 Presione **MENÚ** para entrar en la pantalla de menús principales OSD.
- 2 Presione **▼** para seleccionar el menú **DTV**.
- 1 Presione **➤** para entrar en el menú **DTV**.
- 2 Presione **▲ / ▼** para seleccionar un elemento.
- 3 Presione **◀ / ▶** para modificar las escalas o la configuración de opciones.
- 4 Presione **MENÚ** para regresar a la entrada de menú **DTV**.
- 5 Presione **MENÚ** para salir del menú OSD.

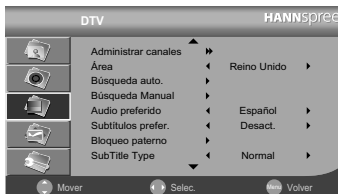

- El menú **DTV** se puede utilizar para ajustar la **Administrar canales**, **Área**, **Búsqueda auto.**, **Búsqueda Manual**, **Audio preferido**, **Subtítulos prefer.**, **Bloqueo paterno**, **Tipo de subtítulo**, **Tiempo**, **CI** y **Califica. paterna**.

- Las selecciones de Administrar canales incluyen **Organizador de canales, Ordenar canales, Agrupar canales y Eliminar todos los canales TV.**
- Área se puede establecer en **Alemania, Reino Unido, Italia, España, Portugal, Francia, Hungría, Polonia, Países Bajos y Otro.**
- Seleccione Búsqueda automática para activar la búsqueda automática de canales de televisión. Seleccione Exploración manual para buscar los canales de televisión manualmente.

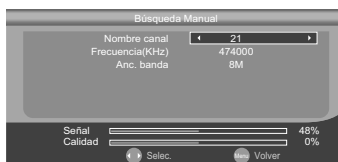

- Audio preferido se puede establecer en **Inglés, Francia, Alemania, Italia, España, Portugal, Dinamarca y Checo.**
- Subtítulos prefer. se puede establecer en **Desact., Inglés, Francia, Alemania, Italia, España, Portugal, Dinamarca y Checo.**
- El Organizador de canales admite la función de intercambio de canales. Para seleccionar un canal que desee intercambiar, presione el botón Amarillo del mando a distancia y, a continuación, presione el botón numérico de dicho mando para especificar el canal con el que desee realizar el intercambio. Por último, presione el botón del mando a distancia para completar la operación.
- Bloqueo paterno le permite cambiar la contraseña.



**Nota: La contraseña original predeterminada es 0000.**

- El tipo de subtítulo se puede establecer en **Normal o Problemas de audición.**
- La selección de Tiempo incluye Desfase GMT y Horario de verano.
  - Presione < / > para ajustar Desfase GMT a **AUTO, Alemania, Reino Unido, Italia, Francia, España, Países Bajos, Taiwán, China, Noruega, Suecia, Finlandia, Grecia, Australia, Rusia, Irlanda, Dinamarca, Portugal, Turquía o Polonia.**
  - Presione < / > para ajustar Horario de verano a **Act. o Desact..**





- Seleccione CI para acceder a Interfaz común.



- - Presione > para entrar en el menú Interfaz común. Calificación paterna le permite seleccionar la calificación paterna.



- Presione el teclado alfanumérico del mando a distancia para introducir las contraseñas.
- Presione < / > para ajustar la Calificación paterna de 4 a 18 o Desact..

### 3.6 Ajustar la configuración de PC

- 1 Presione **ENTRADA** y seleccione **PC** como tipo de señal.
- 2 Presione **MENÚ** para entrar en la pantalla Menú principal del menú OSD.
- 3 Presione **▼** para seleccionar el menú **PC**.
- 4 Presione **➤** para entrar en el menú **PC**.
- 5 Presione **▲** / **▼** para seleccionar un elemento.
- 6 Presione **◀** / **▶** para ajustar las escalas o la configuración de opciones.
- 7 Presione **MENÚ** para regresar al menú **PC**.
- 8 Presione **MENÚ** para salir del menú OSD.

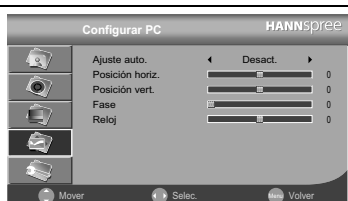

- El menú **PC** se puede utilizar para ajustar los parámetros **Ajuste auto.**, **Posición horiz.**, **Posición vert.**, **Fase** y **Reloj**.

- El parámetro Ajuste auto. se puede establecer en **Act.** o **Desact.**.
- Las opciones Posición horiz. y Posición vert. se pueden ajustar presionando **◀ / ▶** para mover las escalas desde -16 hasta 16.
- La opción Reloj se puede ajustar presionando **◀ / ▶** para mover las escalas desde -50 hasta 50.
- El parámetro Fase se puede ajustar presionando **◀ / ▶** para mover la escala entre 0 y 31.

### 3.7 Ajustar los parámetros de configuración

- 1 Presione **MENÚ** para entrar en la pantalla de menús principales OSD.
- 2 Presione **∨** para seleccionar el menú **Configuración**.
- 3 Presione **∨** para entrar en el menú **Configuración**.
- 4 Presione **∧ / ∨** para seleccionar un elemento.
- 5 Presione **∠ / ∩** para modificar las escalas o la configuración de opciones.
- 6 Presione **MENU** para regresar al menú **Configuración**.
- 7 Presione **MENÚ** para salir del menú OSD.



- El menú **Configuración** se puede utilizar para ajustar los parámetros **Idioma**, **Idioma TT**, **SCART1**, **SCART2**, **Info. expl. HDMI**, **Aspecto**, **Audio HDMI**, **X-Contrast**, **Tiempo OSD**, **Restablecer**, **Fondo**, **Configuración inicial**, **Luz Hannspree** y **Movimiento intenso**.

- Las selecciones de Idioma disponibles son **Inglés**, **Italiano**, **Español**, **Portugués**, **Français**, **Deutsch**, **Magya**, **Polski** y **Nederlands**.
- Las selecciones de **Idioma TT** disponibles son **Oeste**, **Este**, **Hungría**, **Árabe** y **Farsi**.
- Las selecciones de **SCART1** incluyen **AUTO**, **CVBS**, **RGB** y **S-VIDEO**.
- Las selecciones de **SCART2** incluyen **AUTO**, **CVBS**, y **S-VIDEO**.
- Las selecciones disponibles en **Info. expl. HDMI** son **AUTO**, **Sobreexplor.**, **Infraexplor.** (disponibles cuando HDMI está conectado)
- Las selecciones de **Aspecto** incluyen **AUTO**, **Completo**, **Normal**, **Panorama**, **Zoom** y **Subtítulos**.
- Las selecciones de **Audio HDMI** disponibles incluyen **HDMI** y **Entrada analógica**. (Disponibles cuando HDMI está conectado)
- La opción **X-Contrast** se puede establecer en **Act.** o **Desact.**.
- **Tiempo OSD** se puede establecer en **10 seg.**, **20 seg.**, **30 seg.** y **60 seg.**
- Seleccione **Restablecer** configuración para restaurar la configuración predeterminada.
- **Fondo** se puede establecer en **Azul** o **Desact.**.
- Seleccione **Configuración inicial** para ejecutar el elemento **Búsqueda de canal**.
- **Luz Hannspree** se puede establecer en **Bajo**, **Medio**, **Alta** y **Desact.**.
- El parámetro **Movimiento intenso** se puede establecer en **Bajo**, **Medio**, **Alto** y **Desact.**.

- Las opciones disponibles para el modo **Aspecto** son **AUTO**, **Completo**, **Normal**, **Subtítulo**, **Zoom**, y **Panorámico**. Las siguientes imágenes muestran configuraciones para HDMI/1080P; consulte a continuación para obtener más detalles.

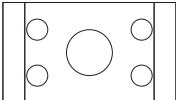
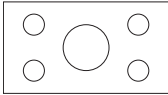
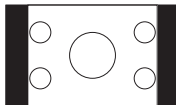
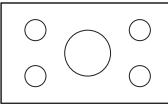
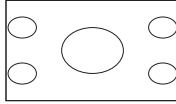
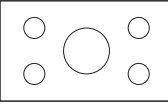
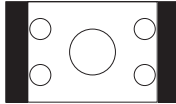
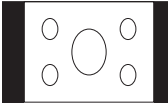
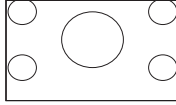
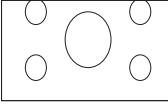
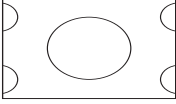
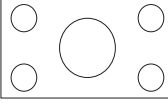
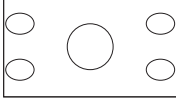
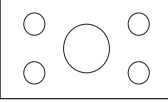
| Tipo             | 4:3   | 16:9  |
|------------------|---|---|
| <b>Content</b>   |    |    |
| <b>AUTO</b>      |    |    |
| <b>Completo</b>  |    |    |
| <b>Normal</b>    |    |    |
| <b>Subtítulo</b> |   |   |
| <b>Zoom</b>      |  |  |
| <b>Panorama</b>  |  |  |

**Nota:** Las opciones disponibles en el menú OSD podrían variar dependiendo de la fuente de señal de entrada.

| Situación   | Solución  |
|---|---|
| Sin imagen y sin sonido.  | <ul style="list-style-type: none"> <li>• Conecte el cable de alimentación correctamente.</li> <li>• Compruebe si el indicador luminoso de encendido está iluminado o apagado.</li> <li>• Presione  en el panel de control o en el mando a distancia.</li> <li>• Presione INPUT para moverse a través de las fuentes de vídeo conectadas.</li> <li>• Presione <b>P▲</b> o <b>P▼</b> para cambiar a otros programas de TV.</li> <li>• Asegúrese de que todos los cables estén conectados correctamente.</li> </ul> |
| No hay imagen o la imagen es pobre, pero el sonido es correcto.       | <ul style="list-style-type: none"> <li>• Compruebe las conexiones de la antena y el cable.</li> <li>• Ajuste el brillo en el menú OSD <b>Imagen</b>.</li> </ul>   |
| La imagen está en blanco y negro.                                     | <ul style="list-style-type: none"> <li>• Ajuste la opción <b>Color</b> en el menú OSD <b>Imagen</b>.</li> </ul>   |
| Imagen correcta, pero sin sonido.                                     | <ul style="list-style-type: none"> <li>• Asegúrese de que el dispositivo origen esté funcionando correctamente.</li> <li>• Asegúrese de que el cable de audio está firmemente conectado.</li> <li>• Desactive el silencio.</li> <li>• Presione <b>VOL +</b> en el panel de control o en el mando a distancia.</li> </ul>  |
| Uno de los altavoces no tiene sonido.                                 | <ul style="list-style-type: none"> <li>• Ajuste el <b>balance</b> en el menú OSD <b>Sonido</b>.</li> </ul>  |
| No es posible recibir algunos canales de TV al utilizar TV por cable. | <ul style="list-style-type: none"> <li>• Pruebe la función <b>Búsqueda auto.</b> en el menú OSD <b>Administrar canales</b>.</li> </ul>  |
| Deseo restaurar la configuración de la TV.                            | <ul style="list-style-type: none"> <li>• Utilice la función <b>Restablecer</b> en el menú OSD <b>Configuración</b>.</li> </ul>  |
| No puedo controlar los menús.   | <ul style="list-style-type: none"> <li>• Si los elementos del OSD están en gris, el sistema está en un estado que no permite la configuración de dichos elementos.</li> </ul>   |
| La imagen de la pantalla se gira.                                     | <ul style="list-style-type: none"> <li>• Asegúrese de que el cable de señal de vídeo está bien conectado.</li> </ul>  |
| Aparece nieve en la pantalla.   | <ul style="list-style-type: none"> <li>• Ajuste la ubicación de la antena, colocándola lejos de carreteras o fuentes de interferencias.</li> <li>• Compruebe las conexiones de la antena y de la señal de vídeo.</li> </ul>   |
| Imagen borrosa o superpuesta.   | <ul style="list-style-type: none"> <li>• Ajuste la configuración de nitidez.</li> <li>• Elija programas con señal de alta calidad.</li> <li>• Ajuste la dirección de la antena o cambie el cable de señal de vídeo.</li> </ul>  |
| El mando a distancia no funciona.                                     | <ul style="list-style-type: none"> <li>• Asegúrese de que la batería está insertada correctamente.</li> <li>• Sustituya la batería por una nueva.</li> <li>• Asegúrese de que el cable de alimentación de la TV está conectado.</li> <li>• Asegúrese de que no haya obstrucción entre el mando a distancia y el sensor.</li> <li>• Intente utilizar el mando a distancia a una distancia de la TV más reducida.</li> </ul>  |

## Frecuencias compatibles en el modo PC

| Modo   | Resolución (punto activo) | Frecuencia horizontal (KHz) | Frecuencia vertical (Hz) | Reloj de píxel nominal (MHz) | PC (VGA) | DVI a HDMI |
|--------|---------------------------|-----------------------------|--------------------------|------------------------------|----------|------------|
| VGA    | 640x480 a 60 Hz           | 31,469                      | 59,940                   | 25,175                       | V        | V          |
| SVGA   | 800x600 a 60 Hz           | 37,879                      | 60,317                   | 40,0                         | V        | V          |
| XGA    | 1024x768 a 60 Hz          | 48,363                      | 60,004                   | 65,000                       | V        | V          |
| VESA   | 1280x720 a 60 Hz          | 44,955                      | 59,94                    | 74,176                       | V        |            |
| VESA   | 1280x960 a 60 Hz          | 60,000                      | 60,000                   | 108,000                      | V        |            |
| SXGA   | 1280x1024 a 60 Hz         | 63,981                      | 60,020                   | 108,000                      | V        | V          |
| WXGA+  | 1440x900 a 60 Hz          | 55,935                      | 59,887                   | 106,500                      | V        | V          |
| WSXGA+ | 1680x1050 a 60 Hz         | 65,29                       | 59,95                    | 146,25                       |          | V          |
| VESA   | 1920x1080 a 60 Hz         | 66,587                      | 59,93                    | 138,500                      | V        | V          |

## Frecuencias compatibles con el modo de vídeo

| Resolución (punto activo) | HDMI | HDTV (componentes) |
|---------------------------|------|--------------------|
| 640x480p@60 Hz            | V    |                    |
| 720x480i@60 Hz            | V    | V                  |
| 720x480p@60 Hz            | V    | V                  |
| 720x576i@50 Hz            | V    | V                  |
| 720x576p@50 Hz            | V    | V                  |
| 1280x720p@60 Hz           | V    | V                  |
| 1280x720p@50 Hz           | V    | V                  |
| 1920x1080i@50 Hz          | V    | V                  |
| 1920x1080i@60 Hz          | V    | V                  |
| 1920x1080P@24 Hz          | V    | V                  |
| 1920x1080P@25 Hz          | V    | V                  |
| 1920x1080P@30 Hz          | V    | V                  |
| 1920x1080P@50 Hz          | V    | V                  |
| 1920x1080P@60 Hz          | V    | V                  |

|                              |   |
|------------------------------|---|
| <b>Tamaño de la pantalla</b> | 138,7 cm / 55"                          |
| <b>Panel LCD</b>             | 1920x1080                               |
| <b>Tasa de actualización</b> | 100 Hz                                  |
| <b>Función de entrada</b>    | Entrada RF x 1                          |
|                              | SCART x 2                               |
|                              | AV x 1                                  |
|                              | Entrada RCS de vídeo de componentes x 1 |
|                              | Entrada de audio de componentes x 1     |
|                              | HDMI x 4                                |
|                              | VGA x 1                                 |
|                              | Entrada de audio VGA x 1                |
|                              | IC x 1                                  |
|                              | S-Video x 1                             |
| <b>Función de salida</b>     | Salida para auriculares                 |
|                              | Altavoz 15 W+15 W                       |
| <b>Función</b>               | HD total                                |
|                              | Preparada para alta definición          |
|                              | Filtro combinado 3D                     |
|                              | Desentrelazado 3D                       |
|                              | Reducción de ruido                      |
|                              | Reducción 3:2/ 2:2                      |
|                              | Contraste X (15000:1)                   |
|                              | Entrada de 24 contactos                 |

## Instalar el televisor en la pared

### Desmontar la base del soporte:

- 1 Desconecte todos los cables del televisor para evitar que se dañe.
- 2 Para no dañar el televisor, colóquelo hacia abajo con cuidado en una superficie suave y lisa (manta, gomaespuma, paño, etc.).
- 3 Presione los seguros del soporte por ambos lados y quítelo.

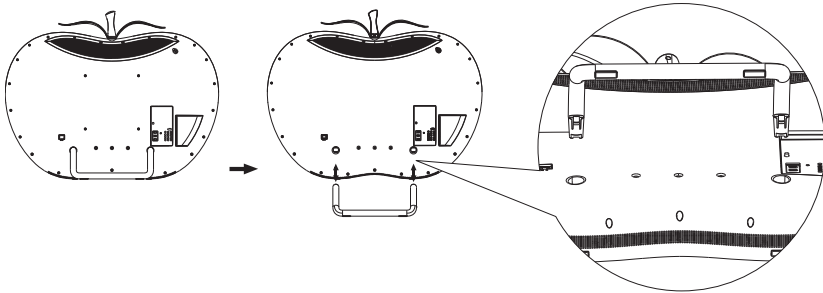

### Instalar el televisor en la pared:

- 1 Adquiera un soporte para pared compatible con VESA: VESA 400 X 400, 4 agujeros, M4, 16 mm, 50 kg.
- 2 Busque la posición ideal del televisor en la pared.
- 3 Fije el soporte para pared firmemente en la pared.
- 4 Asegure el televisor al soporte mediante los 6 orificios de montaje situados en la parte posterior y el centro del televisor.

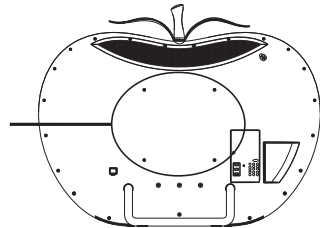

### Nota:

- Lea las instrucciones del soporte para pared específico para instalar el televisor correctamente en la pared.
- La separación de los agujeros de instalación es de 400 mm en horizontal y en vertical.
- El tipo de tornillo requerido es de métrica: M4, 16 mm de largo.
- La base del soporte del televisor se puede atornillar a una mesa o una superficie dura mediante el agujero situado en la parte posterior de la base del pie.
- Las hojas están pensadas para utilizarse solamente como diseños. No las quite.

*\*La instalación del televisor LCD requiere una habilidad especial, por lo que solamente lo deben realizar el personal técnico cualificado. Los clientes no deben realizar este tipo de trabajo. Póngase en contacto con los proveedores de Hannspree para obtener el soporte para instalación en pared. Puede pedir al personal técnico cualificado que utilice un soporte especial para instalar el televisor en la pared. Agregue la cubierta de goma cuando instale el televisor en la pared.*

*Equipo con el que se debe utilizar para un lugar abierto.*



## Free Manuals Download Website

<http://myh66.com>

<http://usermanuals.us>

<http://www.somanuals.com>

<http://www.4manuals.cc>

<http://www.manual-lib.com>

<http://www.404manual.com>

<http://www.luxmanual.com>

<http://aubethermostatmanual.com>

Golf course search by state

<http://golfingnear.com>

Email search by domain

<http://emailbydomain.com>

Auto manuals search

<http://auto.somanuals.com>

TV manuals search

<http://tv.somanuals.com>