



# Haier®

DIGITAL LED LCD TELEVISION  
TELEVISION NUMERIQUE ECRAN LED LCD  
DIGITAL LED LCD-TV  
TELEVISORE LED LCD DIGITALE  
DIGITALE LED LCD-TELEVISIE

---



# Haier®



INSTRUCTION MANUAL  
MANUELD'UTILISATION  
BEDIENUNGSANLEITUNG  
MANUALE DI ISTRUZIONI  
GEBRUIKSAANWIJZING

Please read this manual carefully before operating the unit, and keep it for future reference.

Lire attentivement ce manuel avant d'utiliser la télévision. Le conserver en vue d'une utilisation ultérieure.

Lesen Sie diese Bedienungsanleitung vor der ersten Verwendung dieses Gerätes bitte sorgfältig durch und bewahren Sie sie für zukünftiges Nachschlagen auf.

Leggere attentamente questo manuale prima di mettere in funzione l'apparecchio e conservarlo per farvi riferimento in futuro.

Neem de gebruiksaanwijzing zorgvuldig door voordat u het televisietoestel in gebruik neemt en bewaar deze voor toekomstige referentie.

01  
0090504932V

# Contents

<b>WELCOME</b> .....	<b>2</b>	How to select the TV program.....	16
<b>IMPORTANT INFORMATION</b> .....	<b>2</b>	How to adjust volume .....	16
<b>Installing the Stand</b> .....	<b>5</b>	CH.LIST function .....	17
<b>About your LED LCD TV</b> .....	<b>7</b>	<b>ADJUSTING PICTURE SETTINGS</b> .....	<b>17</b>
Front control panel.....	7	Changing the Picture Setting .....	17
Rear Terminals Control .....	8	<b>ADJUSTING SOUND SETTINGS</b> .....	<b>17</b>
<b>GET TO KNOW YOUR REMOTE CONTROL</b> .....	<b>9</b>	Changing the Sound Setting .....	17
<b>CONNECTING YOUR TV</b> .....	<b>10</b>	<b>FUNCTION SETTINGS</b> .....	<b>18</b>
ANTENNA CONNECTION .....	10	<b>TIME SETTINGS</b> .....	<b>19</b>
IMPROVE YOUR SIGNAL .....	10	<b>LOCK MENU SETTING</b> .....	<b>21</b>
CONNECT YOUR PC TO THE TV .....	10	<b>SHORTCUT MENU DISPLAY</b> .....	<b>22</b>
CONNECT A DVD PLAYER TO YOUR TV .....	10	<b>Using the features</b> .....	<b>24</b>
CONNECT A DVD PLAYER OR VCR TO YOUR TV .....	10	<b>Teletext functions</b> .....	<b>24</b>
Connection Option 1 .....	10	Teletext.....	24
Connection Option 2 .....	10	<b>USB MODE</b> .....	<b>25</b>
SCART INPUT.....	10	TO USE THE USB DEVICE .....	25
HDMI INPUT.....	11	When connecting/removing the USB device .....	25
MOUNT YOUR TV ONTO THE WALL.....	11	Operating the USB device.....	26
<b>PREPARATION OF YOUR REMOTE CONTROL</b> .....	<b>11</b>	Playing a Picture .....	26
BATTERY INSTALLATION.....	11	Playing Music.....	26
BATTERY CAUTION.....	11	Playing a Movie.....	27
<b>Getting Started</b> .....	<b>11</b>	Text.....	27
<b>Setting up</b> .....	<b>11</b>	<b>Using External USB Disk For Recording</b> .....	<b>27</b>
LOCATION.....	11	TIME SHIFT .....	28
CONNECTION.....	11	RECORDING .....	28
SWITCHING YOUR TV ON .....	12	<b>Reference Sections</b> .....	<b>29</b>
<b>TUNING YOUR TV</b> .....	<b>12</b>	<b>Troubleshooting</b> .....	<b>29</b>
SWITCHING TO AN EXTERNAL SOURCE OTHER THAT			
TV .....	12		
AUTO SEARCH.....	12		
DIGITAL MANUAL SEARCH .....	12		
Analog Manual Search .....	13		
Channel Edit.....	13		
RENAME .....	14		
MOVE .....	14		
Setting favourite channel.....	14		
SKIP .....	14		
GUIDE (Electronic Program Guide) .....	14		
<b>COMMON INTERFACE</b> .....	<b>15</b>		
Software Update function .....	15		
Operation.....	16		
<b>USING YOUR TV</b> .....	<b>16</b>		

## WELCOME

Thanks for buying this 26"/32"/40" HD Ready Digital LED LCD TV. This guide will help you to set up and begin using your TV.



Firstly, check the contents of your box with the parts checklist below:

- 26"/32"/40" HD Ready Digital LED LCD TV
- Remote control
- AAA battery x2
- Instruction Manual
- Warranty
- TV Stand
- 5XScrews for TV stand
- Component adapter , Component audio adapter , SCART adapter
- Cover bottom

Now you can get started!

## IMPORTANT INFORMATION

READ ALL INSTRUCTIONS BEFORE USE AND KEEP FOR FUTURE REFERENCE.

	<b>WARNING</b> RISK OF ELECTRIC SHOCK DO NOT OPEN	
<b>WARNING</b>		
TO REDUCE THE RISK OF ELECTRIC SHOCK DO NOT REMOVE COVER (OR BACK). NO USER SERVICEABLE PARTS INSIDE. REFER TO QUALIFIED SERVICE PERSONNEL.		
*To avoid electric hazards, it is strongly suggested that the back cover not be opened, as there is no any accessory inside the casing.		
*If necessary, please contact authorized after-sales services.		
*A lightning flash mark in a triangle: A potentially hazardous situation, which, if not avoided, could result in serious injury by high voltage.		
*An exclamation mark in a triangle: Major part or accessory of which technical specifications must be followed if it is to be replaced.		

**WARNING:** To avoid fire or electric hazards, never place your television receiver in an area with heavy moisture. Attention should be paid to avoid accidental scratches or impacts onto the screen.

- CAUTION:** ▲ Please read this manual carefully before using your television and keep this manual in a good place for future reference.
- ▲ To achieve the best performance of your television, read this User's Manual carefully and properly store it for future reference.
- ▲ Information of screen displays and figures in the User's Manual may vary due to technical innovations.

**CAUTION:** ▲ Unauthorized disassembly of this product is prohibited.

TruSurround XT, SRS and the  symbol are trademarks of SRS Labs, Inc. TruSurround XT technology is incorporated under license from SRS Labs, Inc.

TruSurround XT® creates a truly immersive surround sound experience with rich bass and clear dialog from only two speakers.



**WARNING** To prevent the spread of fire, keep candles or other open flames away from this product at all times.

Safety Warnings

The product should be tightly fixed to avoid drop damages and even fire.

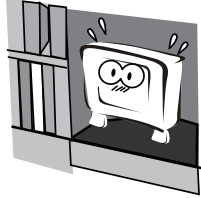

To avoid fire hazards, do not use this product under direct sunlight or closely to heat sources.

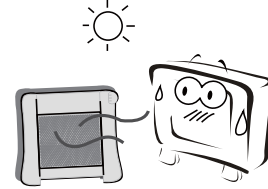

Do not locate the product close to water or oil, which may cause fire hazards.

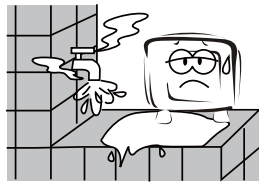

Unplug the power supply and antenna of the product when there is a rainstorm, especially Thunderstorm.

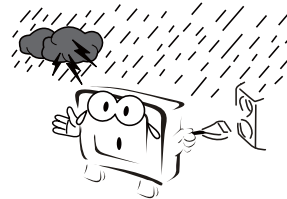

Do not use damaged or worn electric plugs, and keep electric cord away from heat sources to avoid electric shocks or fire hazards.



Do not connect excessive sockets in parallel or share the same socket by multiple plugs to avoid fire hazards.

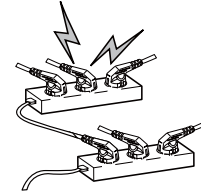

The product must be placed on a solid and stable surface to avoid collapse.

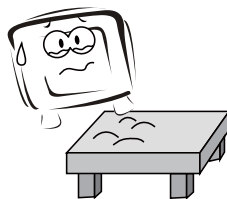

Unauthorized disassembly of the television is prohibited to avoid electric shocks or fire hazards. Contact authorized after-sales service if technical service is needed.

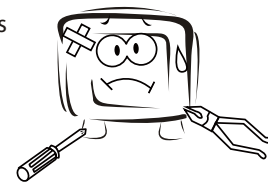

Keep the product away from a transformer or heat source to avoid fire hazards.

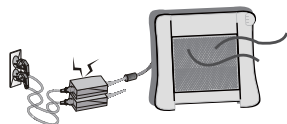

Disconnect the product from power supply and contact authorized after-sales service if abnormal sound is heard in the product.

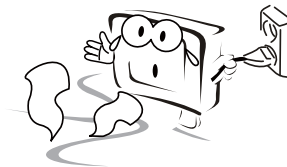

Don't use or store inflammable materials near the product to avoid explosion or fire hazards.

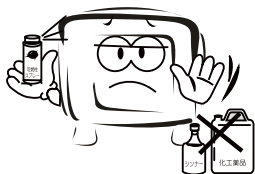

Don't place the product in a humid area to avoid fire hazards.

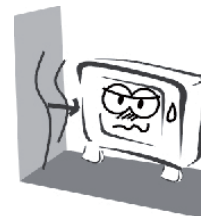

The antenna of the product should be away from electric cable to avoid electric shocks.

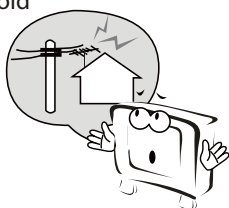

Never touch the plug when your hand is wet as this might cause electric shocks.

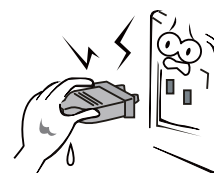

Always make sure that the television is well plugged as poor electric connection might cause fire.



When antenna is used, measures should be taken to prevent water from flowing down along the cable into the television.

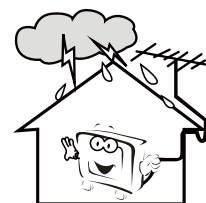

Unplug the television, use soft fabric, never chemicals, if you are going to make cleaning of the product. Make sure that no water drops in the product.

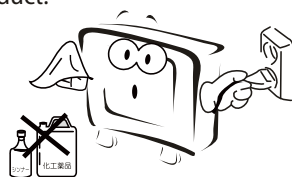

The plug and electric cable must be kept clean to avoid electric shocks or fire hazards.

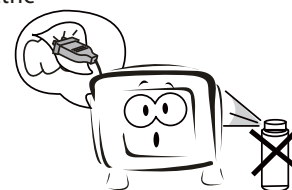

Disconnect the television from power supply and antenna when there is a rainstorm or thunderstorm to avoid electric shocks or fire hazards.

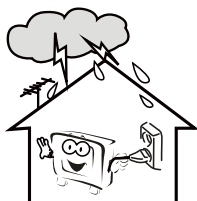

Disconnect the television from power supply to avoid electric shocks or fire hazards in a long vacation.

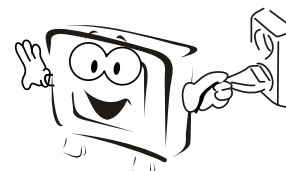

## Installing the Stand

### Only 26"/32" LED LCD Model

**Step 1:**

Carefully place the TV screen face down on a table. We suggest that you place the wrapping material from the TV package on the table top to protect the screen from damage.

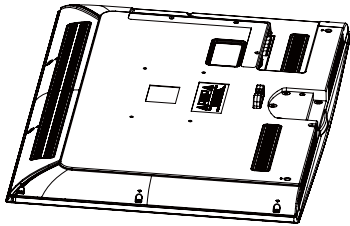

**Step 2:**

Remove two screws from the TV.

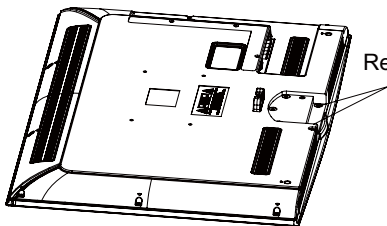

**Step 3:** Push the stand onto the TV.

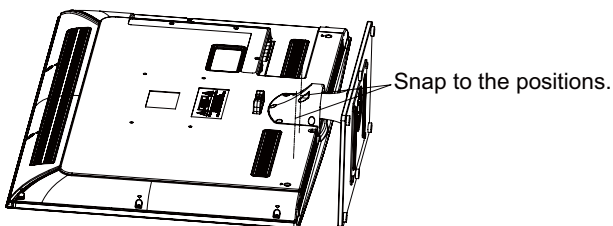

**Step 4:** Attach the screws from the bottom of the stand to the TV.

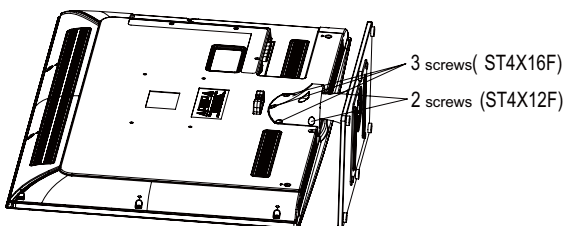

## Installing the Stand

Only 42" LED LCD Model

Step 1: Carefully place the TV screen side down on a table. We suggest that you place the wrapping material from the TV package on the table top to protect the screen from damage.

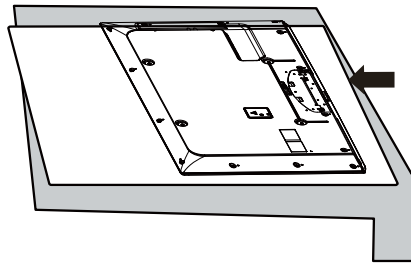

Step2: Position the stand with the bottom of the TV as shown below, and push the stand onto the TV.

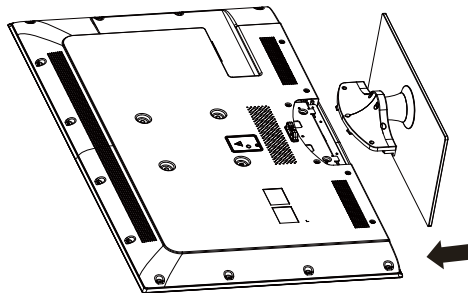

Step3: Firmly attach 5 screws to the stand on the back of the TV.

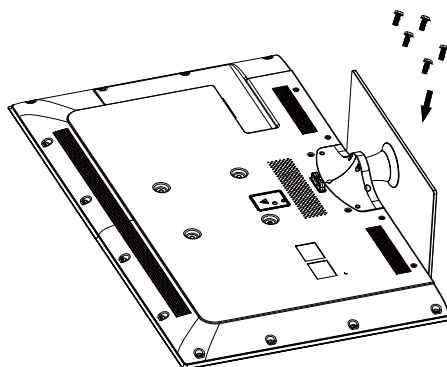

## About your LED LCD TV

### Front control panel

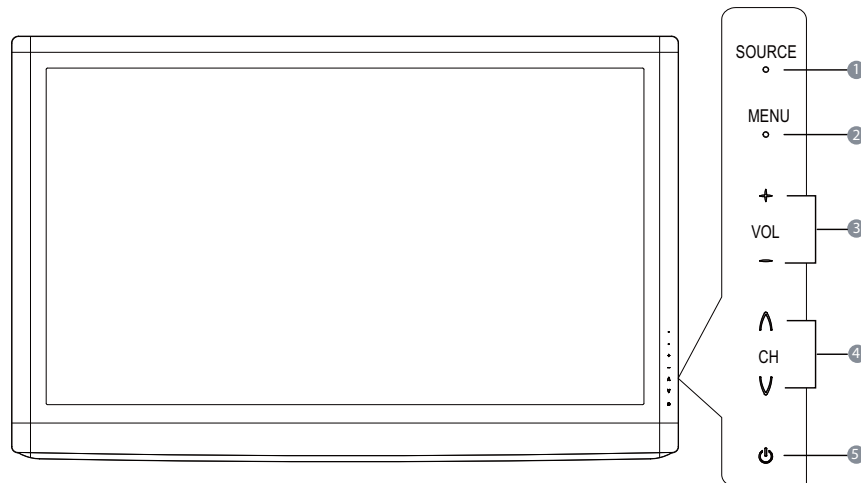

①	<b>SOURCE</b>	Toggles between all the available input sources
②	<b>MENU</b>	Press to see an on-screen menu of your TV's features.
③	<b>VOL-/+</b>	Press to increase or decrease the volume .

④	<b>CH-/+</b>	Press to change channels.
⑤	<b>POWER</b>	Press to turn the TV on and off.



## Rear Terminals Control

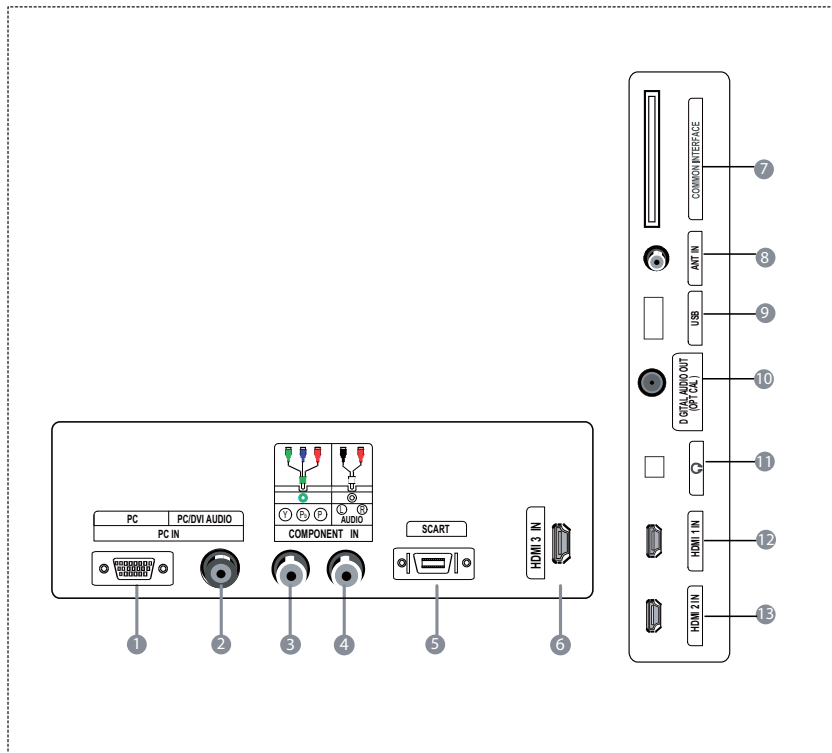

①	<b>PC</b>	input	⑧	<b>ANTENNA</b>	input
②	<b>PC/DVI AUDIO</b>	input	⑨	<b>USB</b>	
③	<b>Component</b>	input	⑩	<b>Optical</b>	output
④	<b>Component Audio</b>	input	⑪	<b>Earphone</b>	
⑤	<b>SCART</b>	input	⑫	<b>HDMI1 IN</b>	input
⑥	<b>HDMI3 IN</b>	input	⑬	<b>HDMI2 IN</b>	input
⑦	<b>Common Interface</b>	input			

## GET TO KNOW YOUR REMOTE CONTROL

When using the remote control, aim it towards the remote sensor on the TV.

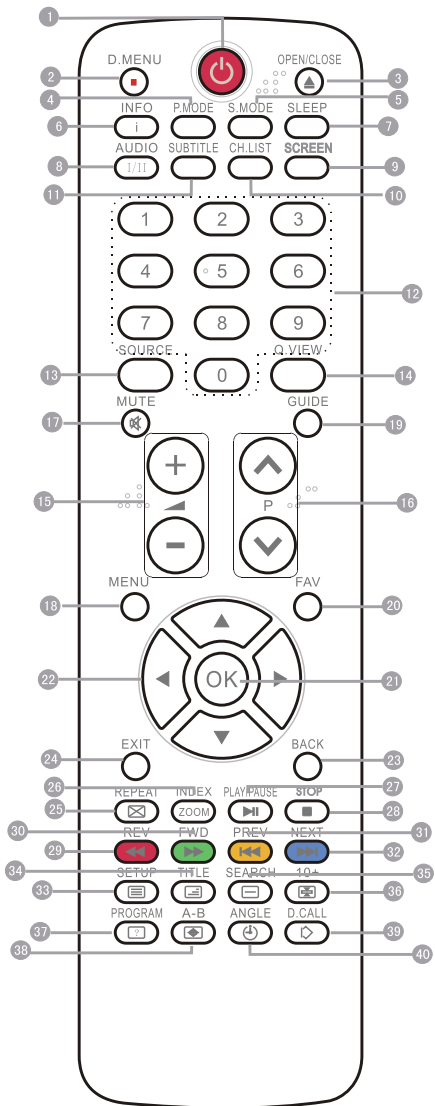

- ① POWER
- ② DVD Menu / REC
- ③ DVD open / close
- ④ Picture Mode
- ⑤ Sound Mode
- ⑥ Call Screen Display
- ⑦ Sleep button
- ⑧ DTV Audio / NICAM / DVD Audio
- ⑨ Aspect Ratio Control button
- ⑩ Channel list button
- ⑪ Subtitle button
- ⑫ Program Number Channel selection
- ⑬ Source Exchange
- ⑭ Q.VIEW / Swap Channel
- ⑮ V+ / V-: Volume selection
- ⑯ P+ / P-: Channel selection
- ⑰ Mute
- ⑱ Menu button
- ⑲ GUIDE button (only for DTV)
- ⑳ Favourite list button
- ㉑ OK button
- ㉒ Cursor Mover button
- ㉓ Back button (only for USB)
- ㉔ Exit Screen Display
- ㉕ REPEAT (only for DVD, USB, REC & Timeshift)/CANCEL button
- ㉖ Zoom (only for DVD & USB)/Teletext index (only for TV) / REC index
- ㉗ Play / Pause button (only for DVD & USB) / Timeshift
- ㉘ Stop (only for DVD, USB, REC & Timeshift)
- ㉙ Fast Reverse (only for DVD, USB, REC & Timeshift)
- ㉚ Fast Forward (only for DVD, USB, REC & Timeshift)
- ㉛ Previous (only for DVD, USB, & REC)
- ㉜ Next (only for DVD, USB, & REC)
- ㉝ DVD Set up / Text
- ㉞ DVD Title / Teletext Mix
- ㉟ DVD Search / Teletext Subcode
- ㊱ DVD 10+ / Teletext Hold
- ㊲ DVD Program / Teletext Reveal
- ㊳ DVD A-B Repeat / Teletext Size
- ㊴ DVD Call / Teletext Mode
- ㊵ DVD Angle/Teletext Time

**Note**

- ❑ RED button, GREEN button, BLUE button and YELLOW button are fast text button in analog signal. Function button in DVBT (just reference the OSD)

## CONNECTING YOUR TV

### ANTENNA CONNECTION

Connect your aerial to the back of the TV into the ANTENNA IN socket.

### IMPROVE YOUR SIGNAL

To improve picture quality in a poor signal area, use a signal amplifier (not supplied).

### CONNECT YOUR PC TO THE TV

You can use your TV as a monitor for your personal computer by connecting it with a VGA cable (not supplied).

- 1 Read your computer user guide and check it has a VGA connector.
- 2 Turn the power off on your TV and PC.
- 3 Connect a D type 15-pin VGA interface cable to the VGA video interface connector on the PC. Connect the other end of the cable to the PC interface connector on the TV. Tighten the screws on the VGA connectors and connect the audio cable (not supplied) to the audio input socket on the back of the TV.
- 4 Turn on the power of the TV firstly and then the PC.
- 5 Press the button on the TV or TV remote control to set the video input mode to VGA.
- 6 Once the image shows, if there is noise present, change the VGA mode to another resolution, change the refresh rate to another rate or adjust the brightness and contrast on the menu until the picture is clear.

### CONNECT A DVD PLAYER TO YOUR TV

Connect the DVD video outputs (Y, Pb, Pr) to the COMPONENT (Y, Pb, Pr) IN socket on your TV.

- 1 Turn on the DVD player and insert a DVD.
- 2 Press the button to select .
- 3 Refer to the DVD player user guide for operating instructions.

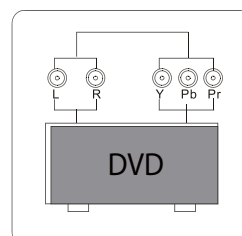

### CONNECT A DVD PLAYER OR VCR TO YOUR TV

There are two ways in which you can connect a DVD player or VCR to your TV. Make sure that both the TV and DVD player or VCR are switched off before you connect them.

#### Connection Option 1

- 1 Connect the audio and S-VIDEO cables from the VCR output jacks to the TV input jacks.
- 2 Insert a video tape into the VCR and press **PLAY** on the VCR.
- 3 Turn on the power of the TV first, then the VCR.
- 4 Press the **SOURCE** button on the TV to set the video input mode to S-VIDEO.

#### Connection Option 2

- 1 Connect the AV DVD/VCR outputs to the AV IN socket on your TV.
- 2 Press the **SOURCE** button on the TV to set the video input mode to AV.

### SCART INPUT

- 1 Connect the scart lead from the external device (DVD player, Set-top box or games console) to the TV scart socket.

- 2 Press the **SOURCE** button to select SCART mode.
- 3 Press the **PLAY** button on the external device.

---

## HDMI INPUT

---

- 1 Connect the cable from the HDMI device to the TV HDMI socket.
- 2 Press the **SOURCE** button to select HDMI mode.
- 3 Refer to the HDMI device user guide for how to operate.

---

## MOUNT YOUR TV ONTO THE WALL

---

You can mount your TV onto the wall by using a wall bracket (not supplied). Use M4/M6 machine screws (4 pcs) to screw the TV onto the bracket (not supplied).

# PREPARATION OF YOUR REMOTE CONTROL

---

## BATTERY INSTALLATION

---

- 1 Place the remote control face down, then open the cover of the battery compartment.

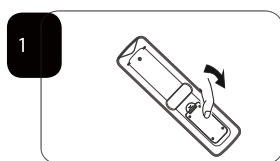

- 2 Install two AAA batteries. (The + and - symbol of the battery must match with the marks on the remote).

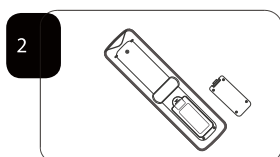

- 3 Close the cover of the battery compartment.

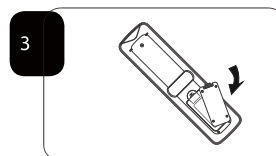

---

## BATTERY CAUTION

---

Confirm there is no object between the remote control and the remote sensor of the TV set.

Sunshine or other strong light will interfere with the signal sent by the remote control. In this situation turn the TV set to avoid the direct light source.

Do not put the remote control in direct heat or in a damp place as you may damage the remote.

Please use two AAA 1.5V batteries. Do not mix battery types. Install the batteries at the correct polarities. Do not use rechargeable batteries. If your TV is to be stored for a period of time, remove the batteries from the remote control.

---

# Getting Started

---

## Setting up

---

---

### LOCATION

---

You will need to place your TV near your plug socket (so the power cable can comfortably reach) and within reach of your aerial socket or extension lead.

---

### CONNECTION

---

- 1 Insert your TV aerial lead into the Antenna input at the side of the TV.

- 2 Insert the batteries into the remote control. Make sure they are inserted the right way around, matching the polarity as indicated inside the battery compartment.

## SWITCHING YOUR TV ON

- 1 Press the **POWER** button on the right side of the TV once. A red flashing light will appear in the corner of the screen.
- 2 Press **POWER** on the remote control. The TV will turn on and the red light will turn blue. This may take a few moments.
- 3 Select your chosen language when prompted from the list that will appear on screen. Use the **▶** button to scroll to the language you want and press to confirm.

## TUNING YOUR TV

### SWITCHING TO AN EXTERNAL SOURCE OTHER THAN TV

If you have attached a DVD player or similar external device to the TV, you will need to tell the TV to display the content from it. Simply press **SOURCE** which will bring up the source menu in the left corner of the screen, use the **▲** and **▼** button to highlight the required source and press **OK** select.

For details of how to plug in other equipment see GET TO KNOW YOUR TV on page 5.

### AUTO SEARCH

- 1 Press **MENU** button.

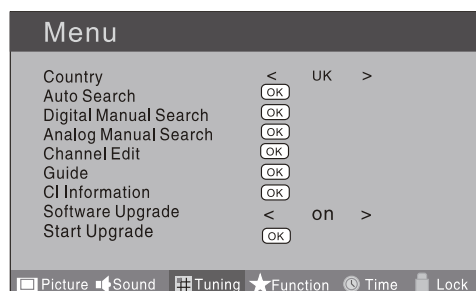

- 2 Press **◀ ▶** button to select Tuning menu, press **▼** button to enter.
- 3 Press **▲ ▼** button to select Country item. Press **◀ ▶** button to select you needed.
- 4 Press **▲ ▼** button to select Auto Search item, press **OK** button to enter. Press **◀ ▶** button to select the OK option, and press **OK** button to start searching. Press the **MENU** button, you can choose to skip the TV /DTV Search or not.

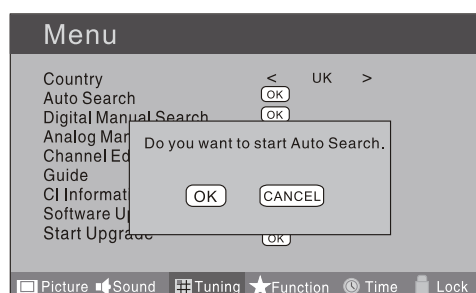

- 5 Press **EXIT** button to stop auto search during searching.

#### Note

- It may take a few moments to complete the Auto Search.

### DIGITAL MANUAL SEARCH

- 1 Press **MENU** button.

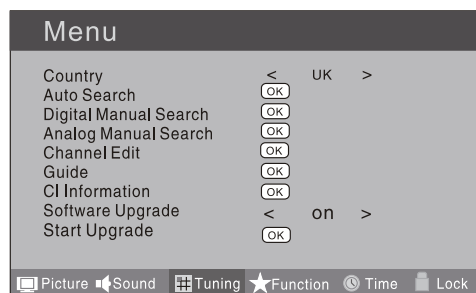

## Getting Started

- Press **◀ ▶** button to select Tuning menu, press **▼** button to enter.
- Press **▲ ▼** button to select Digital Manual Search item, press **▶** button to enter.



- Press **◀ ▶** button to select the Channel. Press **OK** button to start searching.
- Once a channel is located, you can press **OK** button to save it. Press **EXIT** button to exit.

## Analog Manual Search

Follow the below steps when you need to have a manual search.

- Press **MENU** button.

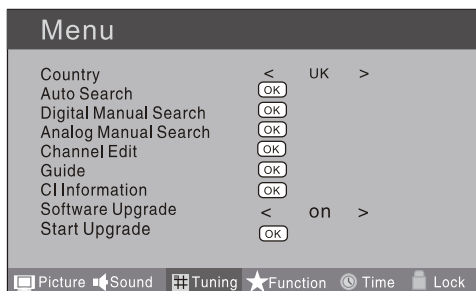

- Press **◀ ▶** button to select Tuning menu, press **▼** button to enter.
- Press **▲ ▼** button to select Analog Manual Search item, press **▶** button to enter.

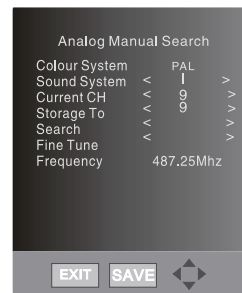

- Press **▲ ▼** button to select Search item, press **▶** button is used to select the higher frequency channel. Press **◀** button is used to select the lower frequency channel.
- And then select Storage To, press **◀ ▶** button to select the position number you want the channel on. Once a channel is located, you can press red button to save it. Press **EXIT** button to exit.

### ❖ Sound System

Press **▲ ▼** button to select "Sound System", then press **◀ ▶** button to select the correct sound system.

### ❖ Current CH

Press **◀ ▶** button to select the channel number to edit.

### ❖ Storage To

Press **◀ ▶** button to select the program number you want to storage to.

### ❖ Fine tune

If the picture and/or sound are poor, try using the FINE TUNE feature. Do not use this feature unless reception is poor.

- Repeat above steps **1-3**, then press **▲ ▼** button to select the **Fine Tune** item.
- Press **◀ ▶** button repeatedly to carry out fine tune, till the best picture and sound are obtained, then loosen the button.

## Channel Edit

Using this function, you can rename, move, set favorite channel and skip the channel in the analogue mode.

- Press **MENU** button.

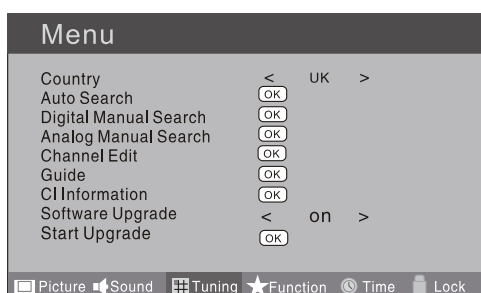

- 2 Press **◀ ▶** button to select TUNING menu, press **▼** button to enter.
- 3 Press **▲ ▼** button to select CHANNEL EDIT item. Press **▶** button to enter the sub-menu. You can press red, green, yellow or blue button to enter the menu you need.

## RENAME

- 1 Press **▲ ▼** button to select the channel, and press green button to rename.

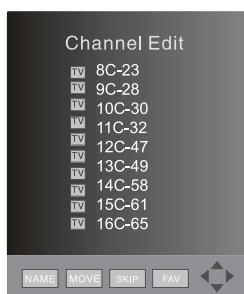

- 2 Press **◀ ▶** button to select the number position of channel name. Press **▲ ▼** button to select number.
- 3 You can press the **EXIT** button to cancel the changes at anytime.

### Note

- The RENAME function is only available in ATV program.

## MOVE

- 1 Press **▲ ▼** button to select the channel and press yellow button to select the position.

- 2 Press **▲ ▼** button to select the number position you want to remove to, press yellow button to confirm.
- 3 You can press the **EXIT** button to cancel the changes at anytime.

## Setting favourite channel

- 1 Press **▲ ▼** button to select the channel, press red button to set your favourite channel.
- 2 You can press the red button to cancel the changes at anytime.
- 3 Press **FAV** button on the remote control and Favourite List will be displayed.
- 4 Press **▲ ▼** button to select the channel, and press **OK** button to enter.

## SKIP

- 1 Press **▲ ▼** button to select the channel and press blue button to skip the current channel.
- 2 You can press the blue button to cancel the changes at anytime.

## GUIDE (Electronic Program Guide)

Using this function, you can access the DTV program information.

- 1 Press **MENU** button.



- 2 Press **◀ ▶** button to select TUNING menu. Press **▼** button to enter.

## Getting Started

- Press **▲ ▼** button to select the guide item.  
Press **OK** button to enter the submenu, the electronic program guide is displayed.  
You can quickly call up Guide menu by **GUIDE** button on the remote control.

GUIDE		DTV 1	BBC ONE Wales
10 Mar 2004 15:04		14:00-16:00	Gold Workshop With Jan Sparing
DTV	15:00	16:00	
1 BBC ONE Wa.	The street of San Fra...	No Information	
2 BBC 2W	Gold Workshop With Jan Sparing	Funstamos	
7 BBC THREE	No Information		
23 bid-up.tv	No Information		
25 ION	No Information		
26 UK Style	No Information		

### Note

- Only DTV mode.

## COMMON INTERFACE

The common interface (CI) slot is designed to accept the Conditional Access (CA) Module and Smart card in order to view the pay TV programmes and additional services. Contact your Common Interface service provider to get more information about the modules and subscription. Please noted that CA modules and smart cards are neither supplied nor optional accessories from us.

Menu	
Country	< UK >
Auto Search	[OK]
Digital Manual Search	[OK]
Analog Manual Search	[OK]
Channel Edit	[OK]
Guide	[OK]
CI Information	[OK]
Software Upgrade	< on >
Start Upgrade	[OK]

### Warning

- Switch off your TV before any module is inserted in the Common Interface slot.

## CI Module Insert

- Insert the CAM correctly, then Smart Card to the CI slot that is located at the side of the TV.

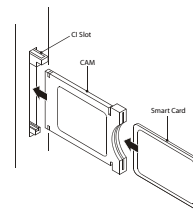

Main Menu  
Module information  
Smart card information  
Language  
Software Download

Press OK to select, or Exit to quit

EXIT OK

- Turn on the TV and it will display the below message if the CA module is detected. Wait for few moments until the card is activated.
- Press the **MENU** button to display the Main Menu and use the **▲** and **▼** button to highlight the "Common Interface" line and press the **OK** button.
- Detailed information on the CI card in use is displayed.
- Press **OK** button to access the card menu. Refer to the module instruction manual for setting details.
- When module is removed, the following message will appear on the screen.

! module removed

## Software Update function

- When you get the updating news from the TV shop's web, you can update the operating software using the Download menu. The data for various units are transferred consecutively on a special receiving channel.
- You need to search the channel with updating code stream.



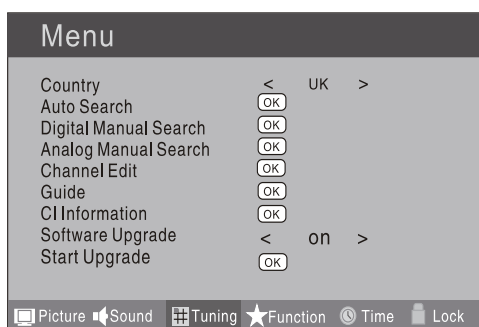

#### Note

- You can get information from the TV shop or internet.

## Operation

- Press **MENU** button.

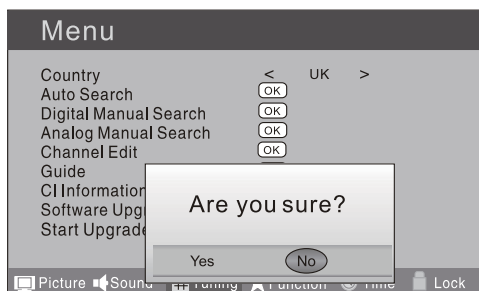

- Press **◀ ▶** button to select TUNING menu, press **▼** button to enter.
- Press **▲ ▼** button to select Software Upgrade item.
- Press **◀ ▶** button to set it as On. (The default is Off)
- The Start Upgrade item can be selected. (The default is grey and cannot be selected).

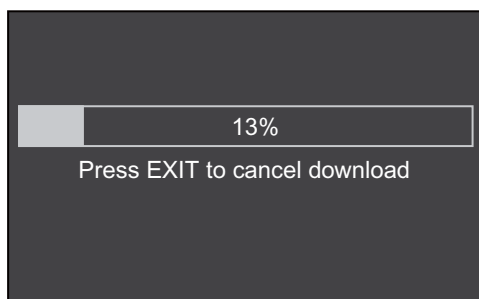

- Press **▲ ▼** button to select the Start Upgrade option and use **OK** button to enter. Then the TV will restart and search the upgrade information.

#### Note

- If the upgrade information is received, the TV will begin to upgrade. Or else, the TV will be back the DTV source.
- Load the receiver identification. This process may also take several minutes. You can press **EXIT** button to cancel the download and your TV set will be back the DTV source.

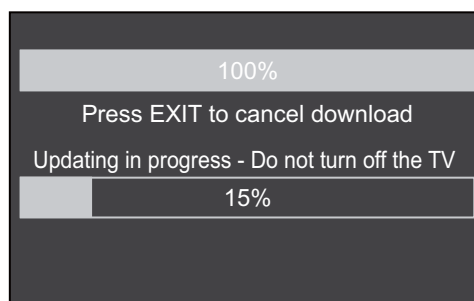

- After the download has finished, your TV set will enter burning state and the indicator light is shining. The menu 4 of right appears. The set will be back the DTV source when the update is completed.

## USING YOUR TV

### How to select the TV program

- Using Program number button Enter the channel number with the number keypad on the remote control.
- Using **P+/P-** button. Press the **P+/P-** button to select a channel number.

### How to adjust volume

Press **V+/V-** button on the remote control or the side of the TV to adjust the volume level.

## CH.LIST function

Press **CH.LIST** button on the remote control will display Channel List menu, and then press **▼** button to enter. Press **▲ ▼** button to select the channel, and then press **OK** button to enter.

## ADJUSTING PICTURE SETTINGS

### Changing the Picture Setting

**1** Press **MENU** button.

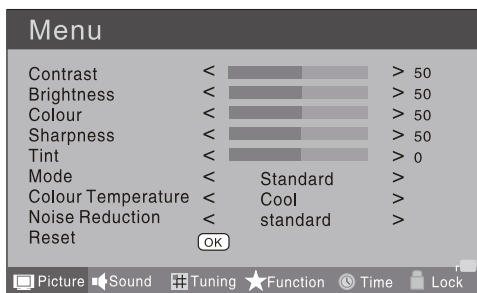

- 2** Press **◀ ▶** button to select Picture menu, press **▼** button to enter.
- 3** Press **▲ ▼** button to select the item requires adjusting.
- 4** Press **◀ ▶** button to adjust the selection item.
- 5** When you are satisfied with your choice, press the **EXIT** button to return to normal viewing or press **MENU** button to return to the previous menu.

#### ❖ Contrast

This will adjust the intensity of bright parts in the picture but keep the dark parts unchanged.

#### ❖ Brightness

This will adjust the light output of the complete picture, which will mainly affect the darker areas of the picture.

#### ❖ Colour

This will adjust the saturation level of the colours to suit your personal preference.

#### ❖ Sharpness

This will adjust the sharpness of fine details in the picture.

#### ❖ Tint

Allows you to select the colour mix (Tint) of the picture.

#### ✎ Note

- The Tint function is only available in NTSC mode.

#### ❖ Mode

This will select the picture mode. Select **Standard/Mild/User/Vivid** according to the program. You can quickly select the desired mode by **P.MODE** button on the remote control.

#### ❖ Colour temperature

This will increase or decrease **Warm** (red) and **Cool** (blue) colours to suit personal preferences. Select **Cool** to give the white colour a blue tint, **Normal** to give the white colour a neutral tint, **Warm** to give the white colour a red tint.

#### ❖ Noise Reduction

Automatically filters out and reduces the image noise and improves picture quality when receiving weak video signals. Select **Off/Low/Standard/High** according to the image noise.

#### ❖ Reset

To recover to the default value.

## ADJUSTING SOUND SETTINGS

### Changing the Sound Setting

- 1** Press **MENU** button.
- 2** Press **◀ ▶** button to select Sound menu, press **▼** button to enter.

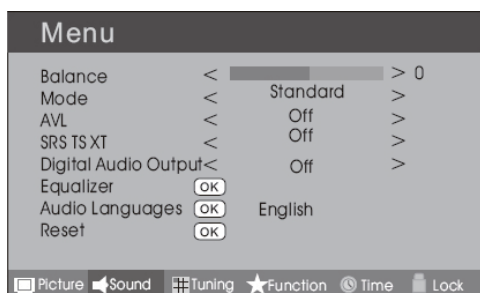

- 3 Press ▲ ▼ button to select the item requires adjusting.
- 4 Press ◀ ▶ button to adjust the selection item.
- 5 When you are satisfied with your choice, press the **EXIT** button to return to normal viewing or press **MENU** button to return to the previous menu.

#### ❖ Balance

This will adjust the output of the right and left speakers to obtain the best stereo reproduction for your listening position.

#### ❖ Mode

This will select the sound mode.

Press ◀ ▶ button to select **Standard/Music/Theater/User** according to the program. You can quickly select the desired mode by **S.MODE** button on the remote control.

#### ❖ AVL (Automatic volume control)

This will reduce the differences in volume level among broadcasters.

#### ❖ SRS TS XT

This will control the Woofer output.

Press ▲ ▼ button to select SRS TS XT.

Press ◀ ▶ button to set SRS TS XT as **OFF, ON**.

#### ❖ Digital Audio Output

This will control the Digital Audio Output.

Press button to select Digital Audio Output.,

Press button to set Digital Audio Output. as **OFF, PCM,RAW**.

#### ❖ Equalizer

This sound setting can be adjusted to suit your personal preference.

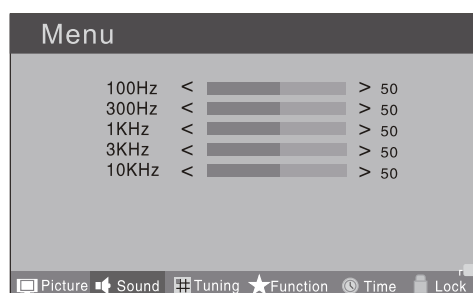

#### ❖ Audio Languages

Press ▲ ▼ button to select Primary/Secondary item, and then press ◀ ▶ button to select the languages you needed.

Press ▼ button to select Close item, press **OK** button to close it.

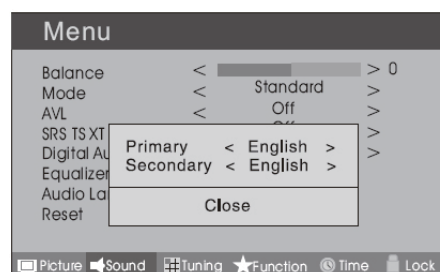

#### ✎ Note

- The Audio Language function is only available in DTV mode.

#### ❖ Reset

To recover to the default menu setting.

## FUNCTION SETTINGS

- 1 Press **MENU** button.

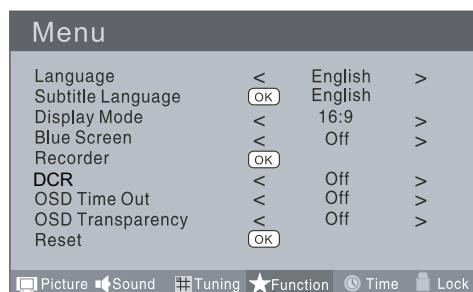

- 2 Press ◀ ▶ button to select Sound menu, press ▼ button to enter.

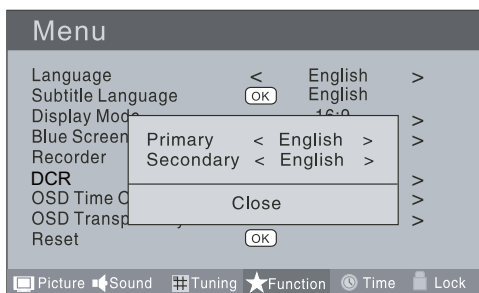

- 3 Press ▲ ▼ button to select the item requires adjusting.
- 4 Press ◀ ▶ button to adjust the selection item.
- 5 When you are satisfied with your choice, press the **EXIT** button to return to normal viewing or press **MENU** button to return to the previous menu.

#### ❖ Language

To select the menu language.

#### ❖ Subtitle Language

To select the Subtitle language.

#### ❖ Display Mode

To set the picture proportion, press ◀ ▶ button to select 4:3/Zoom1/Zoom2/Wide/16:9/Auto. You can quickly select the desired mode by **SCREEN** button on the remote control.

##### • 4:3 mode

Choose **4:3** when you want to view a picture with an original 4:3 aspect ratio, with gray bars appearing at both the left and right sides.

##### • 16:9 mode

Choose **16:9** when you want to adjust the picture horizontally, in a linear proportion to fill the entire screen.

##### • Zoom1

Choose **Zoom1** when you want to view the picture without any alteration. However, the top and bottom portions of the picture will be cropped.

##### • Zoom2

Choose **Zoom2** when you want the picture to be altered, both vertically extended and cropped. The picture taking a halfway trade off between alteration and screen coverage.

##### • Wide

Choose **Wide** when you want to adjust the picture in a non-linear proportion, that is, more enlarged

at top sides and no alteration, at bottom side.

#### ❖ Blue Screen

This will select the character background colour.

#### ✎ Note

- The Blue Screen function is only available for ATV mode.

#### ❖ Recorder

To recorder the DTV program. Details of Recorder are described in the page of 29-31.

#### ❖ DCR

Dynamic Contrast Ratio . Press ◀ ▶ button to select On/Off..

#### ❖ OSD Time Out

To set how long you want the menus to appear on-screen. Each press of ◀ ▶ button repeatedly to select the number of preset minutes, the Time will be set in sequence: off, 10sec, 15sec, 30sec, 45sec, 60sec.

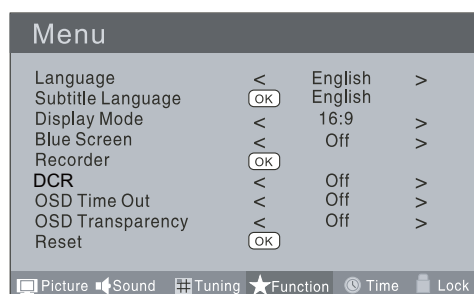

#### ❖ OSD Transparency

To set the transparency background of OSD, the transparency will be set in sequence: Off, 25%, 50%, 75%, 100%.

#### ❖ Reset

To recover to the default value.

## TIME SETTINGS

#### ❖ Clock

- 1 Press **MENU** button.
- 2 Press ◀ ▶ button to select **Time** menu, press ▼ button to enter.

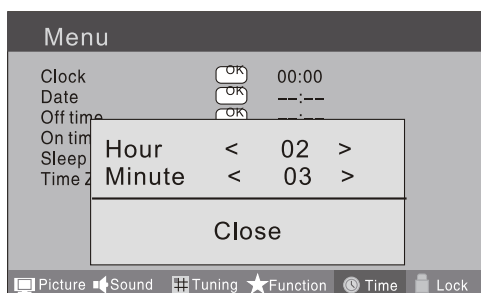

- 3 Press  $\uparrow$   $\downarrow$  button to select Clock item, press  $\rightarrow$  button to enter setting.  
Press  $\uparrow$   $\downarrow$  button to select hour or minute, press  $\leftarrow$   $\rightarrow$  button to adjust the value.

#### ❖ Date

- 1 Press **MENU** button.
- 2 Press  $\leftarrow$   $\rightarrow$  button to select **Time** menu, press  $\downarrow$  button to enter.

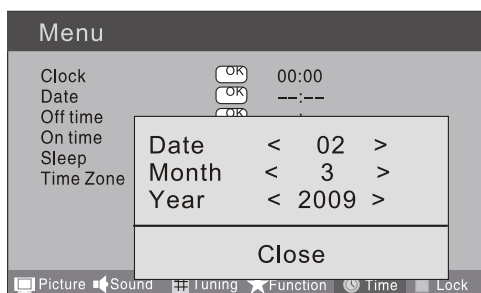

- 3 Press  $\uparrow$   $\downarrow$  button to select Date item, press  $\rightarrow$  button to enter setting.  
Press  $\uparrow$   $\downarrow$  button to select the option, and then press  $\leftarrow$   $\rightarrow$  button to adjust value.

#### Note

- In DTV mode, because the time information is from the signal, the Clock and Date are not able to be changed.  
If you want to change the time, turn off the TV in ATV mode, then turn on the TV.

#### ❖ Off Time

- 1 Press **MENU** button.
- 2 Press  $\leftarrow$   $\rightarrow$  button to select **Time** menu, press  $\downarrow$  button to enter.

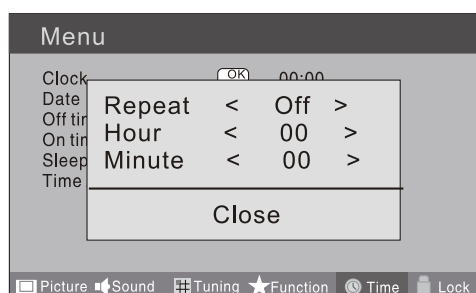

- 3 Press  $\uparrow$   $\downarrow$  button to select Off Time item, press  $\rightarrow$  button to enter setting.  
Press  $\uparrow$   $\downarrow$  button to select Repeat option, and then press  $\rightarrow$  button to set it on.  
Press  $\uparrow$   $\downarrow$  button to select hour or minute, press  $\leftarrow$   $\rightarrow$  button to adjust the value.  
When the off time has arrived, the TV set will enter into standby mode.

#### ❖ On Time

- 1 Press **MENU** button.
- 2 Press  $\leftarrow$   $\rightarrow$  button to select **Time** menu, press  $\downarrow$  button to enter.

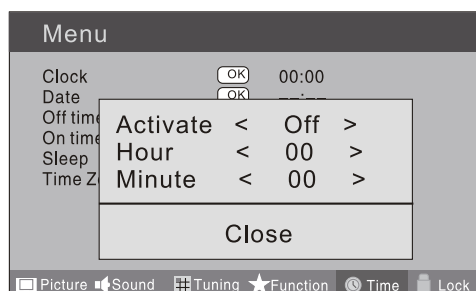

- 3 Press  $\uparrow$   $\downarrow$  button to select On Time item, press  $\rightarrow$  button to enter setting.  
Press  $\uparrow$   $\downarrow$  button to select activate option, and then press  $\rightarrow$  button to set it On.  
Press  $\uparrow$   $\downarrow$  button to select hour or minute, press  $\leftarrow$   $\rightarrow$  button to adjust the value.  
When the on time has arrived, the TV set will switch on automatically.

#### Note

- The On Time function is only for 19"/22" model.

#### ❖ Sleep

The sleep timer automatically shuts off the TV after a preset time (from 5 to 240 minutes).

- 1 Press the **MENU** button and then use  $\leftarrow$   $\rightarrow$  button to select the **Time** menu.

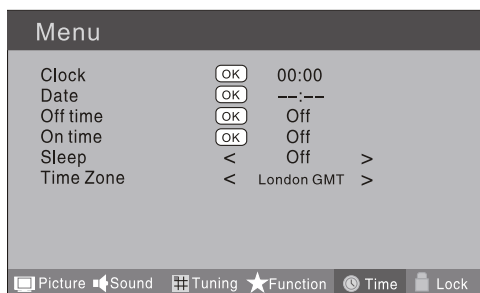

- 2 Press the  $\blacktriangledown$  button and then use  $\blacktriangle$   $\blacktriangledown$  button to select the **Sleep**.
- 3 Press the  $\blacktriangleleft$   $\blacktriangleright$  button and then use  $\blacktriangleleft$   $\blacktriangleright$  button to select the number of minutes. Select **Off**, **5Min**, **10Min**, **15Min**, **30Min**, **45Min**, **60Min**, **90Min**, **120Min**, **180Min**, **240Min**.
- 4 When you are satisfied with your choice, press **MENU** button to return to the previous menu or press the **EXIT** button to return to TV viewing. And the time begins to count down from the number of minutes selected.

#### ❖ Time Zone

- 1 Press **MENU** button.

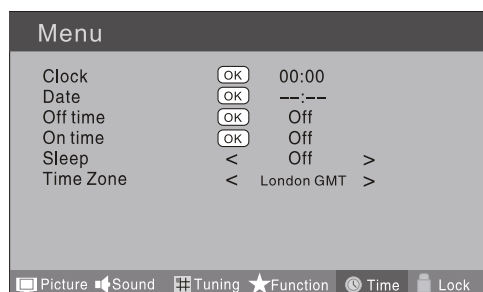

- 2 Press  $\blacktriangleleft$   $\blacktriangleright$  button to select **Time** menu, press  $\blacktriangledown$  button to enter.
- 3 Press  $\blacktriangle$   $\blacktriangledown$  button to select Time Zone item.
- 4 Press  $\blacktriangleleft$   $\blacktriangleright$  button to select the correct time zone.
- 5 Press **MENU** button to save and exit.

## LOCK MENU SETTING

Using this function can control the tuner, program, source volume and so on. Pressing **MENU** on the remote control, press  $\blacktriangleleft$   $\blacktriangleright$  button to select Lock menu, press  $\blacktriangledown$  button to enter the sub-menu, and you will be required

to enter the password. The initial password of the television is 0000. If you forget your password, you can always input 9443 to regain control.

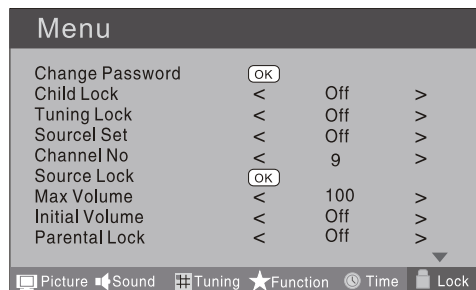

#### ❖ CHANGE PASSWORD

- 1 Press  $\blacktriangle$   $\blacktriangledown$  button to select Change Password item. Press  $\blacktriangleright$  button to enter the submenu.

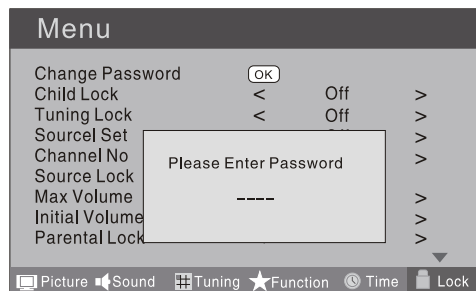

- 2 When you have inputted the four digits you will be prompted to enter it again. Your new password will then be automatically saved.

#### ❖ CHILD LOCK

Press  $\blacktriangle$   $\blacktriangledown$  button to select Child Lock. Press  $\blacktriangleleft$   $\blacktriangleright$  button to set **On** or **Off** mode. If lock on mode is set, Child Lock is in activated automatically. In such case, if **Child Lock** button (button on the television) is pressed, the screen will display **Child Lock**, which can be erased by press of **MENU** button. 5 seconds later after the latest press, the screen display will disappear automatically. The Child Lock mode can be resumed by entering Lock Set menu, set Child Lock **On** or **Off**.

#### ❖ Tuning Lock

Press  $\blacktriangle$   $\blacktriangledown$  to select Tuner Lock and  $\blacktriangleleft$   $\blacktriangleright$  to set On/Off. (To set On, some operation such as search will be not available. When enter the Tuning menu, Tuner Lock will be on the screen. If you want to operate Tuning menu, you need to enter the Lock menu to set Tuner Lock Off or operate unlock.)

### ❖ Channel NO.

Channel NO. is opted for setting up preset channel.  
Press ▲▼ button to select preset Channel. Press ◀▶ button to select channel number.

### ❖ Source set

Channel set is opted for setting up start source.  
Press ◀▶ button to select Off, DTV, TV, AV, SCART, S-Video, Component1, Component2, PC, HDMI1, HDMI2, HDMI3, USB in turn. DVD is available for some model.

### ❖ Source Lock

Source Lock will control the On or Off of hinder external input modes.

Press ◀▶ button to set as on or off.

When the source lock is set as on, TV source will display, at this time, when press **SOURCE** button, the TV can switch to corresponding source and will display the Source is locked.

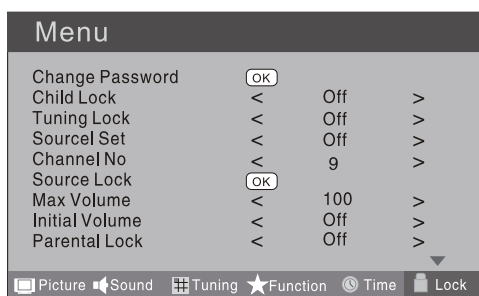

### ❖ Max Volume

Press ▲▼ button to select Max Volume. Press ◀▶ button for adjustment between 0-100. If a certain Value is set, when volume is being adjusted, the sound value can not exceed maximum volume value. If current volume is over Max Volume, when lock set menu is set, current volume will become set maximum volume, if current volume is below maximum volume, customer set volume will stay unchanged.

### ❖ Initial Volume

The TV will remember it after your setting, that will be the volume when turn on the TV next time.

### ❖ Parental Lock

Press ▲▼ button to select parental lock. Press ◀▶ button to select OFF or 4-18 to limit the age of children who will watch TV.

### ❖ Clear Lock

Press ▲▼ button to select Unlock mode. Press ◀▶ button to unlock all set modes, setting all lock options to off, and the maximum volume returns to 100.

## SHORTCUT MENU

## DISPLAY

### ❖ Subtitle Function

- 1 Press **SUBTITLE** button on the remote control will display Subtitle languages menu, press ▼ button to enter.

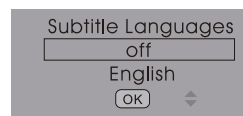

- 2 Press ▲▼ button to select the item and press **OK** button to enter. You can press the **EXIT** button to cancel the changes at anytime.

#### Note

- Press **SUBTITLE** button on the remote, it will display subtitle languages menu only in the DTV mode.

### ❖ CH.LIST Function

- 1 Press **CH.LIST** button on the remote control, will display Channel List menu.



- 2 Press ▲▼ button to select the channel and press **OK** button to enter. You can press the **EXIT** button to cancel the changes at anytime.

### ❖ GUIDE Function

Press **GUIDE** button on the remote control, will display Program Guide menu, press ▲▼◀▶ button to select the program.  
You can press the **EXIT** button to cancel the changes at anytime.

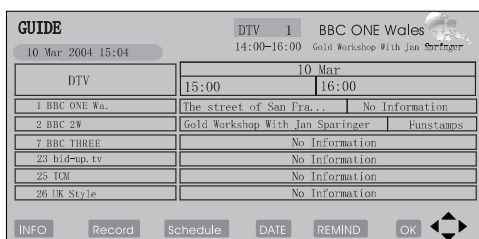

**Note**

- Available only in the DTV mode.

**FAV Function**

Press **FAV** button on the remote control, will display Favourite List menu.  
Press **▲ ▼** button to select program and press **OK** button to enter. You can press the **EXIT** button to cancel the changes at anytime.



**INFO**

Press **INFO** button on the remote control, will display the current channel information.  
You can press the **EXIT** button to cancel the changes at anytime.



**AUDIO/I/II**

Press **AUDIO** button on the remote control, will display Audio Languages menu.  
Press **▲ ▼** button to select the desired settings and press **OK** button to enter.  
You can press the **EXIT** button to cancel the changes at anytime.



**Note**

- Press **AUDIO** button on the remote, it will display Audio Languages menu only in the DTV mode.

**Eliminate Sound**

When you need to pay attention to surrounded sounds, or there is a telephone calling you or there are some guests visiting you, the sound elimination (mute) function is very convenient.

- Press the **MUTE** button on the remote control and "Mute" type face will display on the lower part of the screen. At this Time, the sound of the TV set is turned off.
- If you want to recover the sound, press the **MUTE** button again or directly press **V+** button.

**Quick program view**

This function enables quick swap to the last watched program. Press **Q.view** button, and the TV will be back to the TV source, expect in the USB and DVD source.

- Suppose the channel number you used just now is 8 and the channel number you are using is 18 (as shown in the figure).

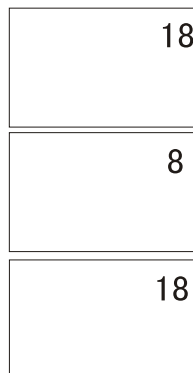

- If you want to return to the last watched program channel 8, you can simply press the **Q.View** button.
- If you want to return to channel 18, press the button again. Use this function, you can easily change between the channel you are using and the channel you used last Timer.



## Using the features

### Teletext functions

Teletext is an information system, broadcast by certain channels, which can be read like a newspaper. It also provides subtitles for people with hearing difficulties or those who are unfamiliar with the language in which a particular program is being broadcast (cable networks, satellite channels, etc.).

#### Note

- ❑ The **teletext** buttons could be working even if there is no teletext signal, but there is no teletext display.

### Teletext

#### ❖ Teletext functions

To select "teletext" press the  button on the handset. To switch off teletext, press the button again. "Note all menu functions are not available in teletext mode". Only a few direct button control functions are available in teletext mode, they are:

- Volume adjustment
- Mute function



#### ❖ Page up/down

Use the P+/P- buttons to browse next or previous page.

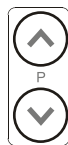

#### ❖ Page number entering

To select a Teletext page, enter the page number using the numeric key pad on the remote control, or use the P+ or P- buttons, or the coloured Fast text buttons.

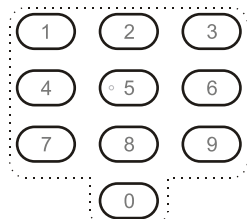

#### ❖ Mix mode

To view the TV picture while in Text mode press the  button, this will superimpose the Teletext data on top of the TV picture. Press this button again to return to Full text.



#### ❖ INDEX

Press the **INDEX** button to go to the index page of teletext.



#### ❖ Language change

Pressing the  button will change the Teletext characters between Eastern and Western.



#### ❖ Hold

Pressing the  button will stop the teletext page automatically updating. This feature is very useful where there are several teletext pages or data on the same page number.



#### ❖ Size

Pressing the  button changes between full screen top half bottom half full screen. This feature is very useful as it magnifies the image making the characters easier to read.



#### ❖ Reveal

Pressing the  button will reveal hidden text. This feature is used to reveal information such as answers to Teletext on-line interactive puzzles.



### ❖ Time

While in normal TV mode only, pressing the button  will display the teletext time in the top right hand corner for a few seconds.



### ❖ Fast text coloured buttons

Fast text automatically displays the four most commonly used pages that the broadcaster thinks that you may want to choose next. Press the same coloured button on the remote control as the coloured link at the bottom of the teletext page to go directly to that page.



### ❖ Subcode

Pressing the  button by entering its 4-digit number to enter a secondary page.



## USB MODE

### Note

- ❑ The diagrams in the following section are schematic and only for your reference. Please see the actual product if necessary.
- ❑ The OSD of the USB function may be somewhat different from your product because it is just example to help the instruction.

### To use the USB device

#### 1 Supported file formats:

- Photo: \*.jpg;
- Music: \*.mp3 files;
- Movie: \*.avi files;
- TEXT: \*.txt

### Note

- ❑ Due to the particularity of file coding, some files may be unable to read.

#### 2 Supported equipment:

Support the equipment that supports Mass Storage Protocol and whose file system is FAT32, such as some USB disks, mobile harddisks, and MP3 player. If USB equipment could not be identified due to unsupported file system, please format the equipment to the above-mentioned file system.

#### 3 To achieve smooth playing, ensure the following:

- The file code rate should be lower than 300KB/S;
- Due to the limitation of USB signal transmission distance, it is recommended not to use USB patch cord, in case of using the cord, make sure that its length is not over 1m;
- Use high-speed USB equipment in conformity with USB2.0 full speed Interface Standard; If USB equipment in conformity with USB1.1 full speed Interface Standard is used, the playing may be unsmooth.

## When connecting/removing the USB device

- 1 Press "**SOURCE**" on the remote control unit to select USB option.
- 2 Insert USB equipment into corresponding USB interface 2s after starting the system.
- 3 After entering the system menu, press "◀ / ▶" on the remote control unit to select the require USB files, press "**OK**" button to confirm the selection and enter the file list relative to the selection.
- 4 Press "▲ / ▼" on the remote control unit to select the required file, press "**OK**" button to enter the selected file.
- 5 To exit the streaming media playing system and watch a TV program, you must press "**BACK**" button to return to the streaming media main menu at first (to protect equipment), and then press "**SOURCE**" to select "TV" to return to the TV mode.

### Note

- ❑ Under source of USB, when press button **MENU**, screen goes black, except when images or movies are being played.
- ❑ While playing the USB, press "**BACK**" button repeatedly, the screen picture will return to USB main interface, and only at this time you can switch corresponding signal sources by pressing "**SOURCE**" again.

- ❑ Please do not unplug the USB device when the connected USB storage device is working. When such device is suddenly separated or unplugged, the stored files or the USB storage device may be damaged.

## Operating the USB device

- 1 Press "**▲/▼**" to scroll through main menu or submenu and select your desired option.
- 2 Press "**OK**" to confirm your selection.
- 3 Press "**◀/▶**" to achieve the FWD (fast forward) and REV (fast back) of the option being played.
- 4 Press "**PLAY/PAUSE**" to play, and press it again to pause playing.
- 5 Press "**ZOOM**" to magnify pictures; when the picture is enlarged, press "**◀/▶**" and "**▲/▼**" to move the picture.
- 6 Press "**STOP ■**" to stop playing, or return to the previous menu, and press "**BACK**" repeatedly to return to the main menu.

### Note

- ❑ You can choose the photos or music in different files to play together.

## Playing a Picture

- 1 After entering USB main interface, press "**◀/▶**" to select "**PHOTO**" item.
- 2 Press "**OK**" to confirm the selection and enter the picture file list.



- 3 Press "**▲/▼**" to select the picture you want to play, press "**OK**" to confirm, and then press "**PLAY/PAUSE**" button to play the pictures.

- 4 If you want to pause the picture which is being played, press the **PALY/PAUSE** button again. Press "**ZOOM**" to magnify the picture. When the picture is enlarged, press "**◀/▶**" and "**▲/▼**" to move the picture. Press "**PREV/NEXT**" to select the last or next picture. Press "**▲/▼**" to rotate the picture. Press "**STOP ■**" to stop the picture being played.
- 5 To exit playing, just press "**BACK**" repeatedly.

### Note

- ❑ The menu display varies with the photo name and pixel in your equipment.

## Playing Music

- 1 After entering USB main interface, press "**◀/▶**" to select "**MUSIC**".
- 2 Press "**OK**" to confirm the selection and enter the music file list.

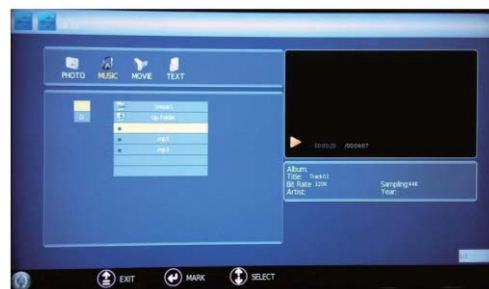

- 3 Press "**▲/▼**" and "**OK**" button to select the music you want to play, then press "**PLAY/PAUSE**" button to play the music. Press "**◀/▶**" to achieve the REV (fast back) and FWD (fast forward) of the music being played. Press "**PREV/NEXT**" to select the last or next music. Press "**STOP ■**" to stop the music being played, when the current interface is the music being played.
- 4 To return to the main menu, just press "**BACK**" repeatedly.

### Note

- ❑ You can enjoy the music and the picture at the same time.

## Playing a Movie

- 1 After entering USB main interface, press "◀ / ▶" to select "Movie".
- 2 Press "OK" to confirm the selection and enter the movie file list.



- 3 Press "▲ / ▼" and "OK" button to select the movie you want to play, and then press "PLAY/PAUSE" button to play the movie. Press "ZOOM" to magnify the picture. Press "PREV/NEXT" to select the last or next movie. Press "STOP ■" to stop the movie being played.
- 4 To exit playing, just press "BACK" repeatedly.

## Text

- 1 After entering USB main interface, press "◀ / ▶" to select "Text".
- 2 Press "OK" to confirm the selection and enter the text file list.



- 3 Press "▲ / ▼" and "OK" button to select the text you want to play, and then press "PLAY/PAUSE" button to play the text. Press "PREV/NEXT" to select the last or next text.

- 4 To exit the "Text" mode, just press "BACK" repeatedly.

### Note

- You can enjoy the music and the text at the same time.

## Using External USB

### Disk For Recording

- 1 Insert the USB device with FAT32 format into the USB1 connector. Then, press **MENU** button.

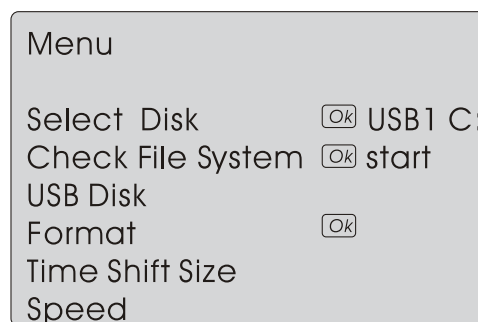

### Note

- Only USB1 is available for recording.

- 2 Press ◀ ▶ button to select FUNCTION menu, press ▼ button to enter.
- 3 Press ▲ ▼ button to select Recorder. Press **OK** button to enter the submenu.
- 4 Press ▲ ▼ button to Select Disk and press ▶ or **OK** button to enter. Press ◀ ▶ button to select disk if your device has several disks.
- 5 Press ▲ ▼ button to select Format and press ▶ to enter. Press ◀ ▶ button to select the size you want to format. Press **OK** button to format the USB Disk.

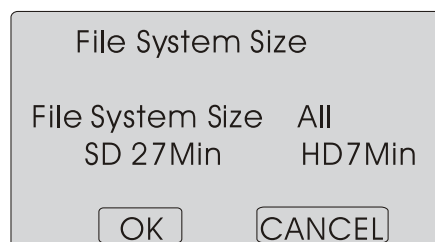

**Note**

- ❑ The system will format the whole device and if your device size is bigger than 1GB, you can set the size which is used for time shift.

- 6 Format may take several minutes and the time is depending on the memory size. Press ◀ ▶ button to select the Time Shift Disk Size. The max device size for Time Shift is 8GB. Then, press **OK** button to save.

Format  
Do not unplug USB device  
Formatting.....

Time Shift Size

Time Shift Size	All
SD 14Min	HD4Min

OK CANCEL

**Note**

- ❑ If you select all the size format for time shift, you can not do any recording.

- 7 Waiting for the system checking. And you can see the speed data after the success checking.

**Note**

- ❑ Only have to format when you use the device for record for the first time.
- ❑ The minimum device size for record is 1GB. Provide device formatting function is up to 2TB. The max Multi-Partition is 16 partitions and one is active at a time.
- ❑ Bit rate:
  - Device bit-rate>4 5MB/s REC is safe at HD stream
  - Device bit-rate>1 5MB/s REC is safe at SD stream
  - Device bit-rate<600KB/s REC is bad for REC
- ❑ The system can not work normally if the USB device have the listing problem below:
  - The device has bug.
  - The device has error block.
  - The device reports the unfaithful size.

**IMPORTANT**

- USB device should be format as FAT32 format by your PC before insert to the USB connector.

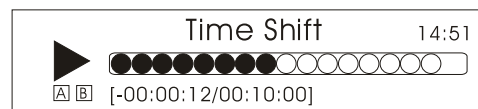
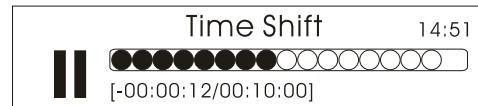
**TIME SHIFT**

Time Shift function is only available in DTV mode. Press **PLAY/PAUSE** to pause the program, and press **PLAY/PAUSE** again, the time shift program will be played. If you want to stop time shift function, press the **STOP** button.

You can stop the time shift program being played by pressing the **STOP** button.

**RECORDING**

- 1 Press **D.MENU** button to record the program being played, and press **D.MENU** or **EXIT** button to make the recording interface minimum.

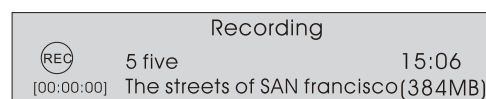
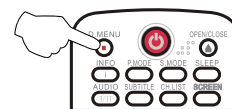

- 2 Press **STOP** button to stop the program recording being played.
- 3 For Playback the recorded program. Press **INDEX** button to open the recorded list.

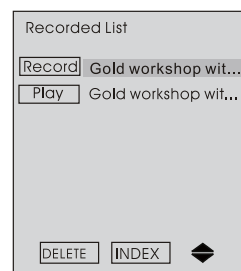

## Using the features

Press **▲ ▼** button to select the content you recorded.  
Press the **▶** button to display the program information.

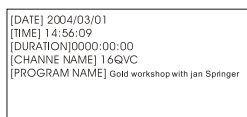

Press **◀** button to cancel.  
Press **OK** or **PLAY/PAUSE** button to play the program recorded and press **STOP** button to stop it.

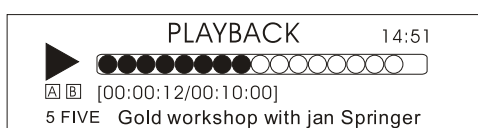

### Note

- Changing the channel will not influence the recording in the same frequency, but will influence the time shift. When the recorded program is being played, you can not delete it.
- Press the **INDEX** button repeatedly, the program will be displayed in the order of program name, channel name, program time, file name and file length.

## Reference Sections

## Troubleshooting

To assist in location of possible faults use the help guide below:

<b>No picture, no sound</b>	Verify if the television is properly plugged in. Verify if the television has a proper supplied power source. Verify if electricity is available.
-----------------------------	---

<b>Blank screen</b>	Verify if correct signals are input. Operate the remote to change signal input to correct input. Restart the television if power supply is interrupted.
<b>No sound</b>	Press <b>MUTE</b> button and verify if Mute mode is set. Switch to other channel and verify if the same problem happens. Press <b>VOL+</b> button to see if the problem can be solved.
<b>Poor sound</b>	Verify if sound system is correct. Refer to user's manual for adjustment.
<b>No picture in some channel</b>	Verify if correct channel is selected. Adjust the antenna.
<b>No color for some channel program (black and white)</b>	Verify if the same problem exists in other channels. Check out of picture and sound systems. Refer to relative instructions in the Manual for color adjustment.
<b>Spots with some or all pictures</b>	Verify if the antenna is correctly connected. Verify if the antenna is in good condition. Make fine adjustment of channel.
<b>Television out of control</b>	Disconnect the television from power supply and 10 seconds later, connect the television to the power supply. If the problem still exists, contact authorized after-sales service for technical assistance.

### Note

- If the fault can not be repaired using the above guide consult with your local authorized service centre.
- The TV set must only be repaired by a qualified registered service person. Never attempt to remove the back cover as the TV set has dangerous voltages in side that may cause a fatally or fire.

## Specifications

Specifications of the television that you have just purchased may vary from the information in this table due to technical innovations.

Model	26"	32"	42"
Picture, sound system	PAL/SECAM-B/G,I,D/K,L		
Audio output	≥ 6W+6W	≥ 8W+8W	
External input port	COMPONENT input , PC input , PC Audio input , SCART, Antenna input HDMI input, USB		
Power requirements	See rating plate		
Power consumption	See rating plate		
Temperature	Working: 5°C~35°C Storage: -15°C~45°C		
Humidity	Working: 20%~80% Storage: 5%~90%		
Accessories	Remote control , AAA battery x2 , Instruction Manual , Warranty , TV Stand 5XScrews for TV stand Component adapter, Component audio adapter, SCART adapter Cover bottom		

### NOTE

- The part specifications of this TV set provided here are for reference only.
- Differences may occur as product technology is updated.
- Design and specifications are subject to change without notice.

# Sommaire

<b>Consignes de sécurité</b>	<b>2</b>	GUIDE (Guide du programme électronique).....	14
<b>BIENVENUE</b> .....	<b>2</b>	<b>INTERFACE COMMUNE</b>	<b>14</b>
<b>INFORMATIONS IMPORTANTES</b> .....	<b>2</b>	Fonction de mise à niveau du logiciel.....	15
<b>A propos de la télévision à écran LED LCD</b>	<b>5</b>	Fonctionnement.....	15
<b>Installation du support</b> .....	<b>5</b>	Sélectionner une émission de télévision.....	16
<b>SE FAMILIARISER AVEC LA TÉLÉVISION</b>	<b>7</b>	Régler le volume.....	16
Panneau de commande avant.....	7	Fonction CH.LIST (Liste chaînes).....	16
Panneau de connexions arrière.....	8	<b>REGLER LES PARAMETRES DE L'IMAGE</b>	<b>16</b>
<b>SE FAMILIARISER AVEC LA TÉLÉCOMMANDE</b>	<b>9</b>	Modifier les paramètres de l'image.....	16
<b>BRANCHER LA TÉLÉVISION</b>	<b>10</b>	<b>REGLER LES PARAMETRES DU SON</b>	<b>17</b>
BRANCHER L'ANTENNE.....	10	Modifier les paramètres du son.....	17
AMELIORER LE SIGNAL.....	10	<b>PARAMETRES DES FONCTIONS</b>	<b>18</b>
CONNECTER UN PC A LA TELEVISION.....	10	<b>PARAMETRES DE L'HEURE</b>	<b>19</b>
CONNECTER UN LECTEUR DVD A LA TELEVISION ..	10	<b>PARAMETRES DU MENU VERROUILLAGE</b>	<b>21</b>
CONNECTER UN LECTEUR DVD OU UN		<b>AFFICHAGE DU MENU CONTEXTUEL</b>	<b>22</b>
MAGNETOSCOPE A LA TELEVISION.....	10	<b>Utiliser les fonctions</b>	<b>23</b>
Option de connexion 1.....	10	<b>Fonctions Télétex</b>	<b>23</b>
Option de connexion 2.....	10	Télétex.....	24
ENTREE PERITEL.....	10	<b>MODE USB</b>	<b>25</b>
ENTREE HDMI.....	11	UTILISER LE DISPOSITIF USB.....	25
FIXER LA TELEVISION AU MUR.....	11	Connecter/Retirer le dispositif USB.....	25
<b>PRÉPARATION DE LA TÉLÉCOMMANDE</b>	<b>11</b>	Utiliser le dispositif USB.....	26
INSTALLATION DES PILES.....	11	Lire une image.....	26
PRECAUTIONS D'UTILISATION DES PILES.....	11	Lire de la musique.....	26
<b>Mise en route</b>	<b>11</b>	Lire un film.....	27
<b>Configuration</b>	<b>11</b>	Texte.....	27
EMPLACEMENT.....	11	<b>Utiliser un disque externe USB pour l'enregistrement</b>	<b>27</b>
BRANCHEMENT.....	11	PROGRAMMATION.....	28
ALLUMER LA TELEVISION.....	11	ENREGISTREMENT.....	29
<b>REGLER LA TELEVISION</b>	<b>12</b>	<b>Sections des références</b>	<b>29</b>
BASCULER VERS UNE SOURCE EXTERNE.....	12	<b>DEPANNAGE</b>	<b>29</b>
RECHERCHE AUTOMATIQUE.....	12		
RECHERCHE MANUELLE NUMERIQUE.....	12		
Recherche manuelle analogique.....	13		
Modification de chaîne.....	13		
RENAME (Renommer).....	13		
MOVE (Déplacer).....	14		
Paramétrer une chaîne favorite.....	14		
<b>UTILISER LA TELEVISION</b> .....	<b>18</b>		
Sélectionner une émission de télévision.....	18		
Régler le volume.....	18		
SKIP (Ignorer).....	14		



## Consignes de sécurité

### BIENVENUE

Merci d'avoir acheté cette télévision numérique LCD LED 26"/32"/42" HD Ready. Ce guide est destiné à vous aider lors de l'installation et de la prise en main de votre télévision.

Tout d'abord, veuillez vérifier que les accessoires suivants se trouvent bien dans le carton :

- Télévision numérique LCD LED 26"/32"/42" HD ReadyTélécommande
- Télécommande
- 2 piles AAA
- Manuel d'utilisation
- Garantie
- Support de la télévision
- 5 vis pour le support
- Adaptateur composante, adaptateur composante audio, adaptateur Péritel
- Cache bouton

A présent, vous pouvez commencer !

### INFORMATIONS IMPORTANTES



**AVERTISSEMENT**

RISQUE DE CHOC ELECTRIQUE,  
NE PAS OUVRIR



**AVERTISSEMENT**

AFIN DE RÉDUIRE LE RISQUE DE CHOC ÉLECTRIQUE, NE PAS RETIRER LE CAPOT ARRIÈRE.  
AUCUNE PIÈCE INTERNE NE PEUT ÊTRE REPARÉE PAR L'UTILISATEUR.  
APPELER UN CENTRE DE REPARATION AGRÉÉ.

- \* Afin d'éviter tout risque électrique, il est fortement recommandé de ne pas ouvrir le capot : aucun accessoire ne se trouve à l'intérieur.
- \* Si nécessaire, contacter un service après-vente agréé.
- \* Un voyant clignotant dans un triangle : situation potentiellement dangereuse pouvant entraîner de graves blessures dues à la haute tension.
- \* Un point d'exclamation dans un triangle : suivre les spécifications techniques des pièces ou accessoires importants devant être remplacés.

**AVERTISSEMENT :** Afin d'éviter tout risque d'incendie ou électrique, ne jamais placer le poste de télévision dans une zone très humide. Éviter toute éraflure ou choc sur l'écran.

**ATTENTION :** ▲ Lire attentivement ce manuel avant d'utiliser la télévision. Le conserver en vue d'une utilisation ultérieure.

▲ Pour une performance optimale de la télévision, lire attentivement ce manuel d'utilisation et le conserver en vue d'une utilisation ultérieure.

▲ Les informations concernant les affichages et chiffres contenus dans le manuel d'utilisation peuvent varier en raison d'innovations techniques.

**ATTENTION :** ▲ Le démontage non autorisé de la télévision est interdit.



**AVERTISSEMENT:** Pour éviter les risques d'incendie, ne placez jamais de bougies ou d'autres flammes à proximité de l'appareil.

## Consignes de sécurité

Ne pas utiliser ou stocker des matériaux inflammables à proximité de la télévision afin d'éviter tout risque d'explosion ou d'incendie.

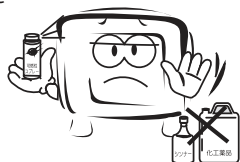

Ne pas placer la télévision dans un endroit humide afin d'éviter tout risque d'incendie.



L'antenne de la télévision doit être tenue à l'écart de tout câble électrique afin d'éviter tout choc électrique.

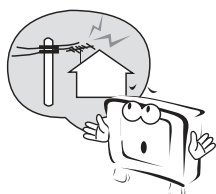

Ne jamais toucher la prise avec les mains mouillées car cela peut entraîner un choc électrique.

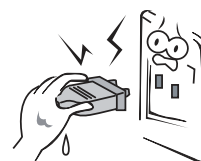

Toujours s'assurer que la télévision est bien branchée car une mauvaise connexion électrique peut provoquer un incendie.

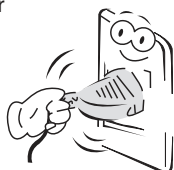

Lorsque l'antenne est utilisée, s'assurer que de l'eau ne puisse pas couler le long du câble jusque dans la télévision.



Pour nettoyer la télévision, la débrancher, utiliser un chiffon doux et jamais de produits chimiques. S'assurer qu'aucune goutte d'eau ne tombe dans la télévision.



La fiche et le câble électrique doivent rester propres afin d'éviter tout choc électrique ou risque d'incendie.

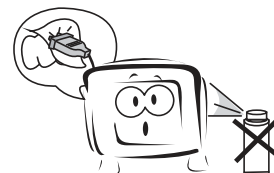

Débrancher la télévision de l'alimentation, ainsi que l'antenne en cas d'orage afin d'éviter tout choc électrique ou risque d'incendie.



En cas d'absence prolongée, débrancher la télévision de l'alimentation afin d'éviter tout choc électrique ou risque d'incendie.

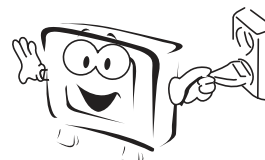

La télévision doit être fermement fixée afin d'éviter toute chute, voire tout incendie.



Afin d'éviter tout risque d'incendie, ne pas utiliser la télévision à la lumière directe du soleil ou près de sources de chaleur.

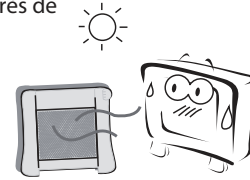

Ne pas placer de liquide ou d'huile près de la télévision afin d'éviter tout risque d'incendie.

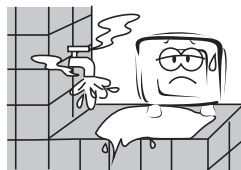

Débrancher l'alimentation et l'antenne de la télévision en cas d'orage.

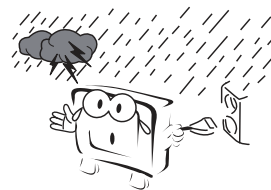

Ne pas utiliser de prises électriques endommagées ou usées. Maintenir le cordon électrique à l'écart de toute source de chaleur afin d'éviter les chocs électriques ou les risques d'incendie.



Ne pas brancher trop de prises en parallèle ou ne pas partager la même prise avec plusieurs fiches afin d'éviter tout risque d'incendie.

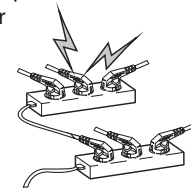

La télévision doit être placée sur une surface solide et stable afin d'éviter toute chute.

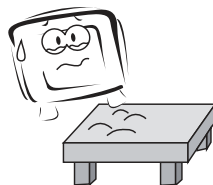

Tout démontage non autorisé de la télévision est interdit afin d'éviter tout choc électrique ou risque d'incendie. Contacter le service après-vente agréé si des réparations techniques sont nécessaires.

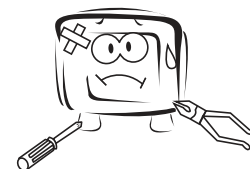

Tenir la télévision à l'écart de tout transformateur ou source de chaleur afin d'éviter tout risque d'incendie.

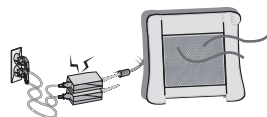

Débrancher la télévision de l'alimentation, puis contacter le service après-vente agréé si la télévision émet un son inhabituel.

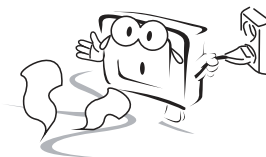

## A propos de la télévision à écran LED LCD

### Installation du support Modèles LED LCD 26"/32" uniquement

1. Posez délicatement la face avant de la télévision sur une table. Nous vous conseillons de poser la télévision sur son emballage afin d'éviter d'abimer l'écran.

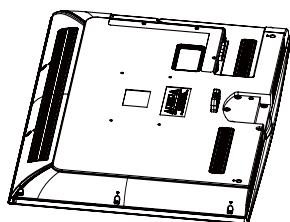

2. Enlever les 2 vis.

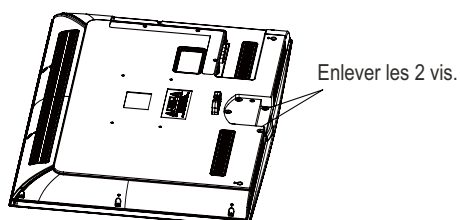

3. Fixer le support sur le produit.

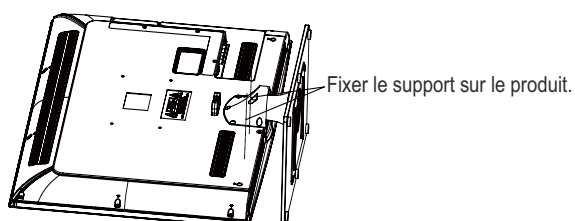

4. Fixer cinq vis.

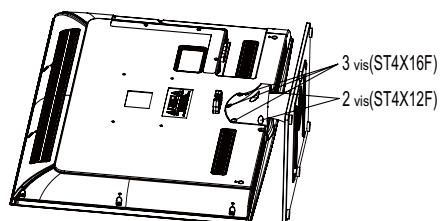

## Installation du support

### Modèle LED LCD 42" uniquement

1. Posez délicatement la face avant de la télévision sur une table. Nous vous conseillons de poser la télévision sur son emballage afin d'éviter d'abimer l'écran.

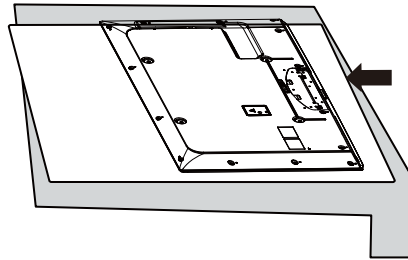

2. Positionnez le support sur la base de la télévision, comme indiqué ci-dessous. Insérez le support dans la télévision.

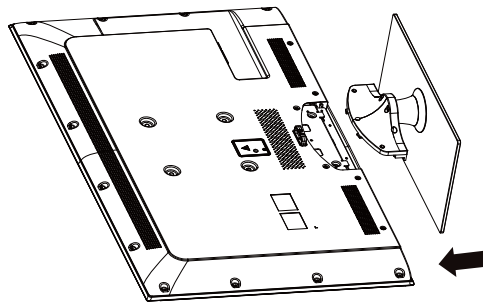

3. Insérez les vis dans les trous du support et serrez-les.

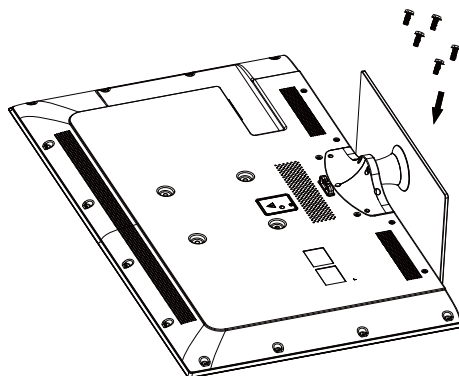

## SE FAMILIARISER AVEC LA TÉLÉVISION

### Panneau de commande avant

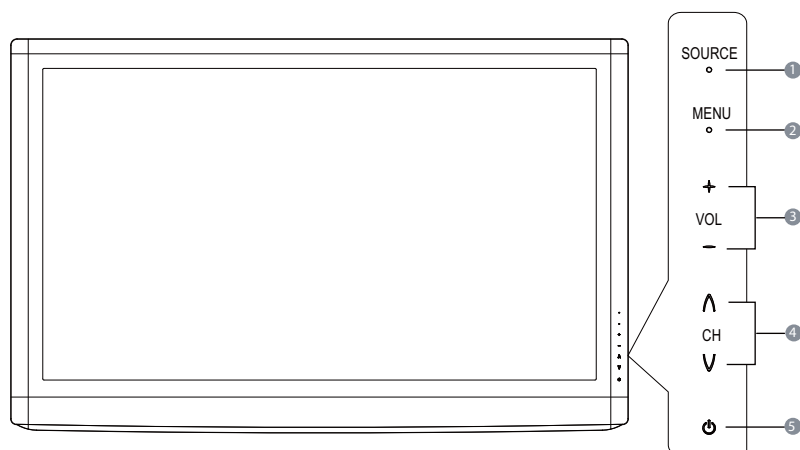

①	<b>SOURCE</b>	Appuyer sur ce bouton plusieurs fois pour sélectionner les périphériques connectés.	④	<b>CH+/-</b>	Appuyer sur ce bouton pour changer de chaîne.
②	<b>MENU</b>	Appuyer sur ce bouton pour afficher à l'écran le menu des caractéristiques de votre télévision.	⑤	<b>POWER</b>	Appuyer sur ce bouton pour allumer ou éteindre la télévision.
③	<b>VOL+/-</b>	Appuyer sur ce bouton pour augmenter ou diminuer le volume.			

## Panneau de connexions arrière

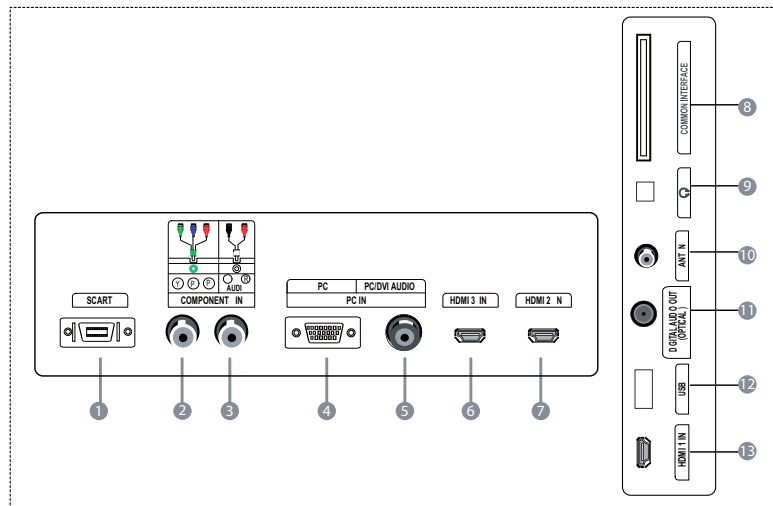

①	<b>SCART</b>	entrée	⑧	<b>Common Interface</b>	
②	<b>Component</b>	entrée	⑨	<b>Earphone</b>	
③	<b>Component Audio</b>	entrée	⑩	<b>ANTENNA</b>	entrée
④	<b>PC</b>	entrée	⑪	<b>Optical</b>	sortie
⑤	<b>PC/DVI AUDIO</b>	entrée	⑫	<b>USB</b>	
⑥	<b>HDMI 3 IN</b>	entrée	⑬	<b>HDMI 1 IN</b>	entrée
⑦	<b>HDMI 2 IN</b>	entrée			

## SE FAMILIARISER AVEC LA TÉLÉCOMMANDE

Pour utiliser la télécommande, la diriger vers le capteur infrarouge de la télévision.

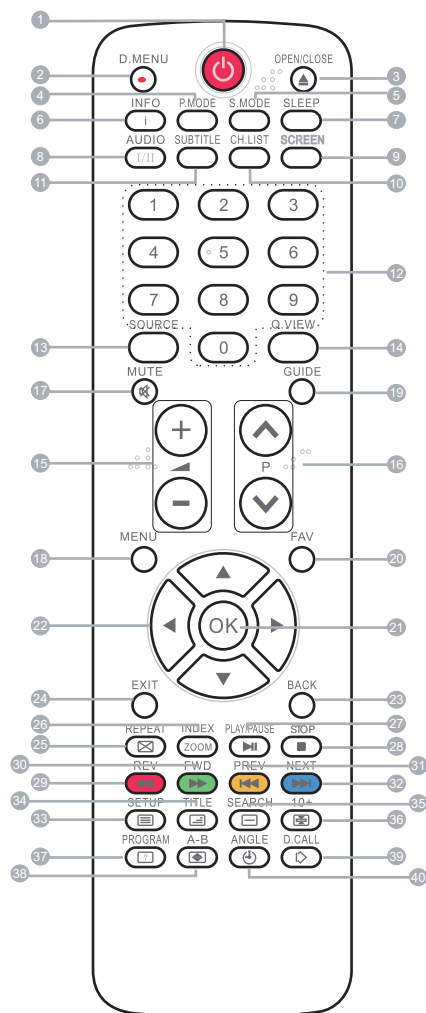

### Remarque

- ❑ Les boutons ROUGE, VERT, BLEU et JAUNE sont des boutons Fast text dans un signal analogique. Bouton DVBT (consulter l'affichage à l'écran).

- ① Veille
- ② Menu DVD / ENREG.
- ③ Ouvrir / Fermer lecteur DVD
- ④ Mode Image
- ⑤ Mode Son
- ⑥ Affichage Ecran
- ⑦ Veille auto
- ⑧ DTVAudio / NICAM / DVDAudio
- ⑨ Format de l'image
- ⑩ Liste des chaînes
- ⑪ Sous-titres
- ⑫ Sélection du numéro de chaîne
- ⑬ Changement de source
- ⑭ Q. VIEW (permet de revenir à la dernière chaîne visionnée) / Changer de chaîne
- ⑮ V+ / V- : Sélection du volume
- ⑯ P+ / P- : Sélection de la chaîne
- ⑰ Sourdine
- ⑱ Menu
- ⑲ GUIDE (seulement pour DTV)
- ⑳ Liste des favoris
- ㉑ OK
- ㉒ Déplacement du curseur
- ㉓ Retour (seulement pour USB)
- ㉔ Quitter l'écran
- ㉕ REPETER (uniquement pour DVD, USB, ENREG. et Programme) / Bouton ANNULER
- ㉖ Zoom (uniquement pour DVD et USB) / Télétex (uniquement pour TV) / Index ENREG.
- ㉗ Lecture / Pause (uniquement pour DVD et USB) / Programmation
- ㉘ Arrêt (uniquement pour DVD, USB, ENREG. et Programmation)
- ㉙ Retour arrière rapide (uniquement pour DVD, USB, ENREG. et Programmation)
- ㉚ Avance rapide (uniquement pour DVD, USB, ENREG. et Programmation)
- ㉛ Précédent (uniquement pour DVD, USB, et ENREG.)
- ㉜ Suivant (uniquement pour DVD, USB, et ENREG.)
- ㉝ Configuration DVD / Texte
- ㉞ Titre DVD / Teletext Mix (Télétexte avec comme fond d'image la chaîne sélectionnée)
- ㉟ Recherche DVD / Sous-code Télétex
- ㊱ DVD 10+ / Arrêter le défilement des pages en mode Télétex
- ㊲ Programme DVD / Affichage Télétex
- ㊳ Répét. DVDA-B / Taille télétex
- ㊴ Appel DVD / Mode Télétex
- ㊵ Angle DVD / Heure Télétex



## BRANCHER LA TÉLÉVISION

### BRANCHER L'ANTENNE

Connecter l'antenne sur le côté de la télévision à la prise ANTENNA IN.

### AMELIORER LE SIGNAL

Afin d'améliorer la qualité d'image lorsque le signal est faible, utiliser un amplificateur de signaux (non fourni).

### CONNECTER UN PC A LA TELEVISION

Il est possible d'utiliser la télévision comme moniteur en le connectant grâce à un câble VGA (non fourni).

- 1** Lire le guide d'utilisation de l'ordinateur et vérifier qu'il possède un connecteur VGA.
- 2** Eteindre le PC et la télévision.
- 3** Brancher un câble d'interface VGA à 15 broches de type D au connecteur d'interface vidéo VGA sur le PC. Brancher l'autre extrémité du câble au connecteur d'interface du PC sur la télévision. Serrer les vis des connecteurs VGA et brancher le câble audio (non fourni) à la prise d'entrée audio à l'arrière de la télévision.
- 4** Allumer d'abord la télévision, puis le PC.
- 5** Appuyer sur le bouton de la télévision ou sur la télécommande de la télévision pour sélectionner le mode VGA.
- 6** Une fois que l'image apparaît, s'il y a du bruit, changer la résolution du mode VGA, changer le taux de rafraîchissement ou régler la luminosité/le contraste dans le menu jusqu'à ce que l'image soit nette.

### CONNECTER UN LECTEUR DVD A LA TELEVISION

Connecter les sorties vidéo DVD (Y, Pb, Pr) à la prise COMPONENT IN (Y, Pb, Pr) sur la télévision.

- 1** Allumer le lecteur DVD et insérer un DVD.
- 2** Appuyer sur le bouton pour sélectionner.
- 3** Consulter le manuel d'utilisation du lecteur DVD pour connaître les instructions d'utilisation.

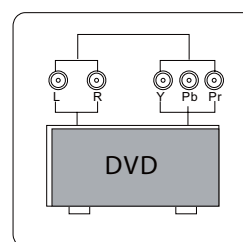

### CONNECTER UN LECTEUR DVD OU UN MAGNETOSCOPE A LA TELEVISION

Il existe deux façons de connecter un lecteur DVD ou un magnétoscope à la télévision. S'assurer que la télévision et le lecteur DVD ou le magnétoscope sont éteints avant de les brancher.

#### Option de connexion 1

- 1** Connecter les câbles audio et S-VIDEO entre les connecteurs de sortie du magnétoscope et les connecteurs d'entrée de la télévision.
- 2** Insérer une cassette vidéo dans le magnétoscope et appuyer sur le bouton **PLAY** (Lecture) du magnétoscope.
- 3** Allumer la télévision en premier, puis le magnétoscope.
- 4** Appuyer sur **SOURCE** sur la télévision pour mettre le mode d'entrée vidéo sur S-VIDEO.

#### Option de connexion 2

- 1** Connecter les sorties DVD/VCR (magnétoscope) à la fiche AV IN de la télévision.
- 2** Appuyer sur **SOURCE** de la télévision pour sélectionner le mode AV.

### ENTREE PERITEL

- 1** Connecter le câble Péritel du dispositif externe (lecteur DVD, boîtier décodeur ou console de jeux) à la prise Péritel de la télévision.
- 2** Appuyer sur **SOURCE** pour sélectionner le mode SCART (Péritel).
- 3** Appuyer sur **PLAY** (Lecture) sur le dispositif externe.

## ENTREE HDMI

- 1 Connecter le câble du dispositif HDMI à la prise HDMI de la télévision.
- 2 Appuyer sur **SOURCE** pour sélectionner le mode HDMI.
- 3 Consulter le manuel d'utilisation du dispositif HDMI pour savoir comment l'utiliser.

## FIXER LA TELEVISION AU MUR

Il est possible de fixer la télévision au mur à l'aide d'un support mural (non fourni). Utiliser des vis à métaux M4/M6 (x 4) pour visser la télévision au support (non fourni).

## PRÉPARATION DE LA TÉLÉCOMMANDE

### INSTALLATION DES PILES

- 1 Retourner la télécommande, puis ouvrir le couvercle du compartiment à piles.

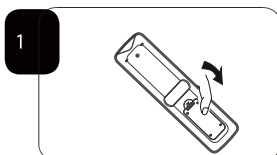

- 2 Installer deux piles AAA. (Les symboles + et - de la pile doivent correspondre aux repères figurant sur la télécommande).

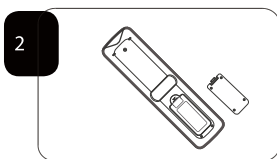

- 3 Fermer le couvercle du compartiment à piles.

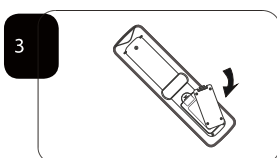

## PRECAUTIONS D'UTILISATION DES PILES

S'assurer qu'aucun obstacle ne se trouve entre la télécommande et le capteur infrarouge de la télévision.

La lumière du soleil ou toute autre source lumineuse intense interfère avec le signal envoyé par la télécommande. Dans ce cas, tourner la télévision afin d'éviter toute source lumineuse directe.

Ne pas exposer la télécommande à une source de chaleur directe ou l'utiliser dans un endroit humide pour éviter de l'endommager.

Utiliser deux piles AAA de 1,5 V. Ne pas mélanger les types de pile. Installer les piles en respectant les polarités. Ne pas utiliser de piles rechargeables. Si la télévision n'est pas utilisée pendant un certain temps, retirer les piles de la télécommande.

## Mise en route

### Configuration

#### EMPLACEMENT

Il faut placer la télévision près d'une prise (afin de pouvoir atteindre facilement le câble d'alimentation) et à portée de la prise de l'antenne ou de la rallonge.

#### BRANCHEMENT

- 1 Insérer le câble de l'antenne de la télévision dans l'entrée Antenna (Antenne) sur le côté de la télévision.
- 2 Insérer les piles dans la télécommande. S'assurer qu'elles sont correctement insérées, en respectant la polarité indiquée dans le compartiment à piles.

#### ALLUMER LA TELEVISION

- 1 Appuyer une fois sur **POWER** (Veille) à droite de la télévision. Un voyant clignotant rouge s'affiche dans un coin de l'écran.
- 2 Appuyer sur **POWER** (Veille) sur la télécommande. La télévision s'allume et le voyant rouge devient bleu. Cela peut prendre un certain temps.

- 3 Lorsque'une invite s'affiche, sélectionner la langue dans la liste s'affichant à l'écran. Utiliser le bouton ▶ pour faire défiler jusqu'à la langue souhaitée et appuyer pour confirmer.

## REGLER LA TELEVISION

### BASCULER VERS UNE SOURCE EXTERNE

Si un lecteur DVD ou dispositif externe similaire est relié à la télévision, il faut régler la télévision de manière à ce qu'elle en affiche le contenu. Appuyer sur **SOURCE** pour afficher le menu Source en haut à gauche de l'écran. Utiliser le bouton ▲ ou ▼ pour mettre en surbrillance la source souhaitée, puis appuyer sur **OK**.

Pour en savoir plus sur le branchement des autres équipements, voir SE FAMILIARISER AVEC LA TÉLÉVISION à la page 5.

puis sur **OK** pour lancer la recherche. Appuyer sur **MENU** (il est possible de ne pas lancer la recherche TV/DTV).

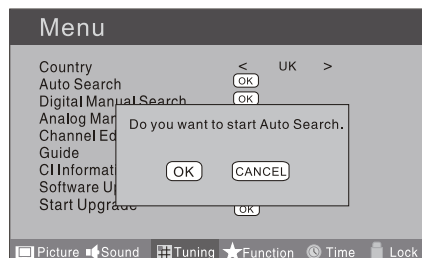

- 5 Appuyer sur **EXIT** (Quitter) pour arrêter la recherche automatique.

#### Remarque

- ❑ La recherche automatique peut prendre un certain temps.

## RECHERCHE MANUELLE NUMERIQUE

- 1 Appuyer sur **MENU**.

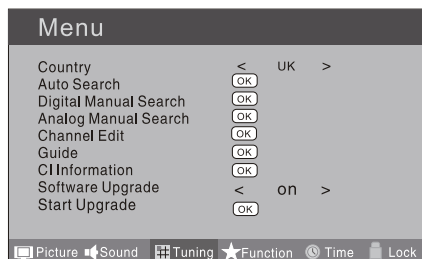

- 2 Appuyer sur ◀ ou ▶ pour sélectionner le menu Tuning (Réglage), puis appuyer sur ▼ pour entrer.
- 3 Appuyer sur ▲ ou ▼ pour sélectionner la recherche manuelle numérique (Digital Manual Search), appuyer sur ▶ pour entrer.

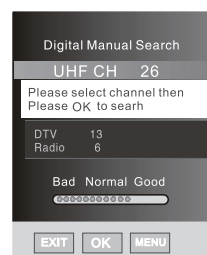

- 4 Appuyer sur ◀ ou ▶ pour sélectionner la chaîne (Channel). Puis sur **OK** pour lancer la recherche.

## RECHERCHE AUTOMATIQUE

- 1 Appuyer sur **MENU**.

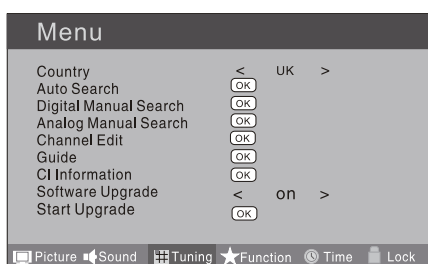

- 2 Appuyer sur ◀ ou ▶ pour sélectionner le menu Tuning (Réglage), puis sur ▼ pour entrer.
- 3 Appuyer sur ▲ ou ▼ pour sélectionner Country (Pays), puis sur ◀ ou ▶ pour sélectionner le pays.
- 4 Appuyer sur ▲ ou ▼ pour sélectionner la recherche automatique (Auto Search), puis sur **OK** pour entrer. Appuyer sur ◀ ou ▶ pour sélectionner l'option OK,

- 5 Lorsque'une chaîne est trouvée, appuyer sur **OK** pour l'enregistrer.  
Appuyer sur **EXIT** pour quitter.

## Recherche manuelle analogique

Suivre les étapes ci-dessous pour effectuer une recherche manuelle.

- 1 Appuyer sur **MENU**.

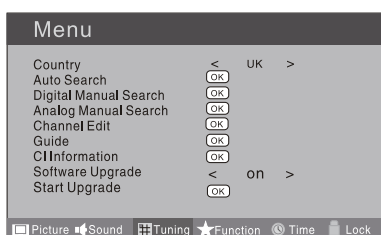

- 2 Appuyer sur **◀** ou **▶** pour sélectionner le menu Tuning (Réglage), puis sur **▼** pour entrer.
- 3 Appuyer sur **▲** ou **▼** pour sélectionner la recherche manuelle analogique (Analog Manual Search), puis sur **▶** pour entrer.

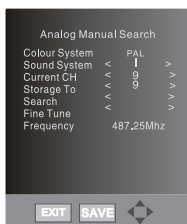

- 4 Appuyer sur **▲** ou **▼** pour sélectionner la recherche (Search), puis sur **▶** pour sélectionner la chaîne ayant la plus haute fréquence.  
Appuyer sur **◀** pour sélectionner la chaîne ayant la plus basse fréquence.
- 5 Sélectionner Storage To (Stocker dans), puis appuyer sur **◀** ou **▶** pour sélectionner le numéro de position pour la chaîne. Lorsque la chaîne est trouvée, appuyer sur le bouton rouge pour l'enregistrer. Appuyer sur **EXIT** (Quitter) pour quitter.

### ❖ Sound System (Système son)

Appuyer sur **▲** ou **▼** pour sélectionner **Sound System**, puis sur **◀** ou **▶** afin de sélectionner le système son approprié.

### ❖ Current CH (Chaîne actuelle)

Appuyer sur **▲** ou **▼** afin de sélectionner le numéro de chaîne à modifier.

### ❖ Storage To (Stocker dans)

Appuyer sur **◀** ou **▶** afin de sélectionner le numéro de programme à stocker.

### ❖ Fine Tune (Mise au point)

Si l'image et/ou le son est/sont mauvais, utiliser la fonction FINE TUNE (Mise au point). Ne pas utiliser cette fonction si la réception est bonne.

- 1 Répéter les étapes 1 à 3 ci-dessus, puis appuyer sur **▲** ou **▼** afin de sélectionner **Fine Tune** (Mise au point).
- 2 Appuyer sur **◀** ou **▶** plusieurs fois pour procéder à la mise au point, jusqu'à obtenir la meilleure image et le meilleur son possibles, puis relâcher le bouton.

## Modification de chaîne

Il est possible de renommer, déplacer, paramétrer une chaîne favorite et passer la chaîne en mode analogique.

- 1 Appuyer sur **MENU**.

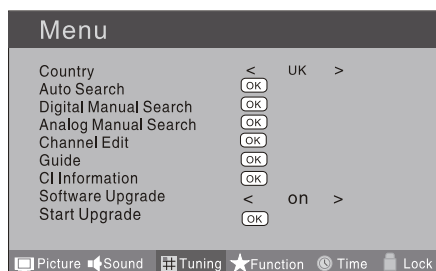

- 2 Appuyer sur **◀** ou **▶** pour sélectionner le menu TUNING (Réglage), puis sur **▼** pour entrer.
- 3 Appuyer sur **▲** ou **▼** afin de sélectionner CHANNEL EDIT (Modification chaîne).  
Appuyer sur **▶** pour entrer dans le sous-menu. Il est possible d'appuyer sur le bouton rouge, vert, jaune ou bleu pour entrer dans le menu souhaité.

## RENAME (Renommer)

- 1 Appuyer sur **▲** ou **▼** pour sélectionner la chaîne, puis sur le bouton vert pour la renommer.

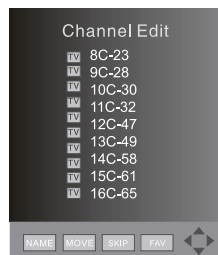

- 2 Appuyer sur ◀ ou ▶ pour sélectionner le numéro du nom de la chaîne, puis sur ▲ ou ▼ pour sélectionner ce numéro.
- 3 Il est possible d'appuyer sur **EXIT** (Quitter) pour annuler les modifications à tout moment.

**Remarque**

- La fonction RENAME (Renommer) n'est disponible que dans le programme ATV.

## MOVE (Déplacer)

- 1 Appuyer sur ▲ ou ▼ pour sélectionner la chaîne, puis sur le bouton jaune pour sélectionner la position.
- 2 Appuyer sur ▲ ou ▼ pour sélectionner le numéro à déplacer, puis sur le bouton jaune pour confirmer.
- 3 Il est possible d'appuyer sur **EXIT** (Quitter) pour annuler les modifications à tout moment.

## Paramétrer une chaîne favorite

- 1 Appuyer sur ▲ ou ▼ pour sélectionner la chaîne, puis sur le bouton rouge afin de paramétrer la chaîne favorite.
- 2 Il est possible d'appuyer sur le bouton rouge pour annuler les modifications à tout moment.
- 3 Appuyer sur le bouton **FAV** (Favorite) de la télécommande. La liste des favoris ◀ Favourite List ▶ s'affiche.
- 4 Appuyer sur ▲ ou ▼ pour sélectionner la chaîne, puis sur OK pour entrer.

## SKIP (Ignorer)

- 1 Appuyer sur ▲ ou ▼ pour sélectionner la chaîne, puis sur le bouton bleu pour ignorer la chaîne actuelle.
- 2 Il est possible d'appuyer sur le bouton bleu pour annuler les modifications à tout moment.

## GUIDE (Guide du programme électronique)

Avec cette fonction, il est possible d'accéder aux informations du programme DTV.

- 1 Appuyer sur **MENU**.



- 2 Appuyer sur ◀ ou ▶ pour sélectionner le menu **TUNING** (Réglage), puis sur ▼ pour entrer.
- 3 Appuyer sur ▲ ou ▼ pour sélectionner **Guide**. Appuyer sur **OK** pour entrer dans le sous-menu, le guide du programme électronique s'affiche. Il est possible de rouvrir rapidement le menu **GUIDE** en appuyant sur le bouton **GUIDE** de la télécommande.

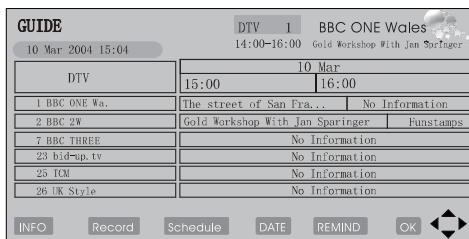

**Remarque**

- Uniquement en mode DTV.

## INTERFACE COMMUNE

La fente d'interface commune (IC) est conçue pour recevoir le module d'accès conditionnel (AC) et la carte à puce afin de visualiser les programmes télévisuels payants et d'autres services. Il est nécessaire de contacter le fournisseur de services d'interface commune pour obtenir davantage d'informations sur les modules et l'abonnement.

Remarque : nous ne fournissons pas les modules AC et les cartes à puce. Ils ne constituent pas des accessoires optionnels.

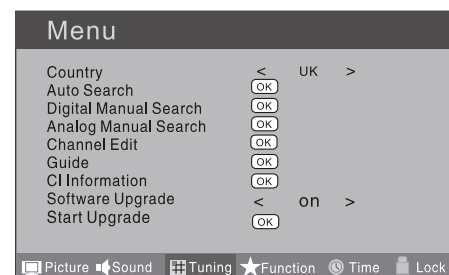

**Avertissement**

- Éteindre la télévision avant d'insérer tout module dans la fente d'interface commune.

**CI Module Insert**

- 1 Insérer le module AC correctement, puis la carte à puce dans la fente IC située sur le côté de la télévision.

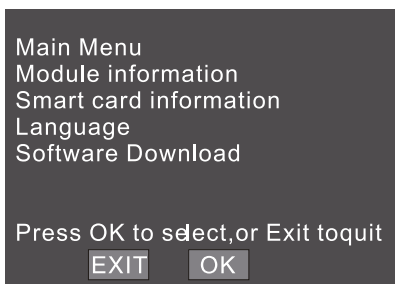
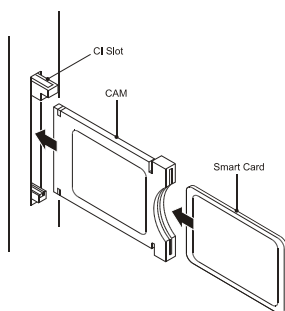

- 2 Allumer la télévision. Le message ci-dessous s'affiche si le module AC est détecté. Attendre quelques instants jusqu'à ce que la carte soit activée.
- 3 Appuyer sur **MENU** pour afficher le menu principal (Main Menu), utiliser les boutons **▲** et **▼** pour mettre en surbrillance la ligne « Common Interface » (Interface commune), puis appuyer sur **OK**.
- 4 Des informations détaillées sur la carte IC utilisée s'affichent.
- 5 Appuyer sur **OK** pour accéder au menu de la carte. Consulter le manuel d'utilisation du module pour connaître les détails de paramétrage.
- 6 Lorsque le module est retiré, le message suivant s'affiche à l'écran.



**Fonction de mise à niveau du logiciel**

- Lorsque le site Internet du magasin de télévision envoie de nouvelles mises à niveau, il est possible de mettre à niveau le logiciel d'exploitation à l'aide du menu Download (Télécharger). Les données de diverses unités sont transférées consécutivement sur une chaîne de réception dédiée.
- Il faut chercher la chaîne avec le code numérique de mise à niveau.

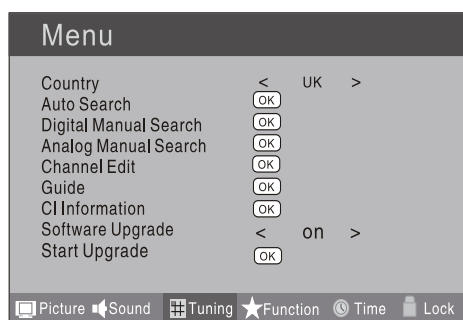

**Remarque**

- Des informations sont disponibles dans le magasin de télévisions ou sur Internet.

**Fonctionnement**

- 1 Appuyer sur **MENU**.

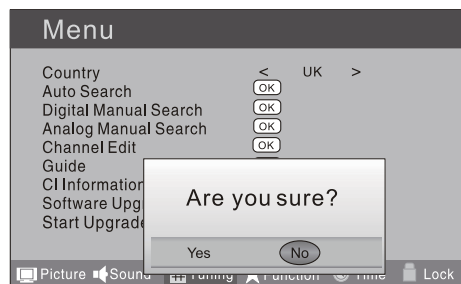

- 2 Appuyer sur **◀** ou **▶** pour sélectionner le menu TUNING (Réglage), puis sur **▼** pour entrer.
- 3 Appuyer sur **▲** ou **▼** afin de sélectionner Software Upgrade (Mise à niveau du logiciel).
- 4 Appuyer sur **◀** ou **▶** pour l'activer. Le paramètre par défaut est Off (Désactivé).

- 5 L'option Start Upgrqde(Démarrer la mise à jour ) peçt être sélectionnée (Le défaut est gray et ne peut pas être sélectionné)

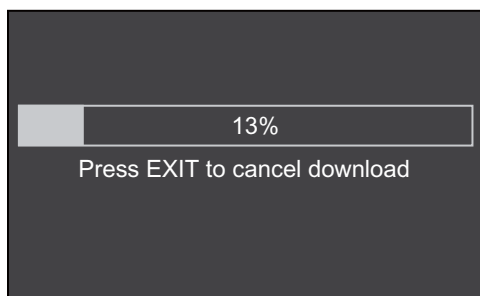

- 6 Appuyer sur ▲ ou ▼ pour sélectionner l'option Start Upgrqde(Démarrer la mise à jour ), puis sur **OK** pour entrer. La télévision redémarre et cherche les informations de mise à niveau.

**Remarque**

- Si des informations de mise à niveau sont disponibles, la télévision commence la mise à niveau. Sinon, la télévision repasse en source DTV.

- 7 Charger l'identification du récepteur. Ce processus peut également prendre quelques minutes. Il est possible d'appuyer sur **EXIT** (Quitter) pour annuler le téléchargement ; la télévision repasse en source DTV.

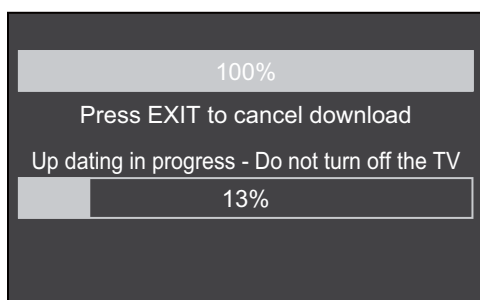

- 8 Une fois le téléchargement terminé, la télévision passe en mode téléchargement et le voyant s'allume. Le menu 4 de droite s'affiche.

La télévision repasse en source DTV lorsque la mise à niveau se termine.

## UTILISER LA TELEVISION

### Sélectionner une émission de télévision

- 1 A l'aide du bouton Program number (Numéro de programme), saisir le numéro de la chaîne à l'aide du clavier numérique de la télécommande.
- 2 Utiliser la touche **P+/P-**. Appuyer sur **P+/P-** pour sélectionner un numéro de chaîne.

### Régler le volume

Appuyer sur le bouton **V+/V-** de la télécommande ou sur le côté de la télévision pour régler le volume.

### Fonction CH.LIST (Liste chaînes)

Appuyer sur le bouton **CH.LIST** de la télécommande pour afficher le menu Channel List (Liste des chaînes), puis sur ▼ pour entrer. Appuyer sur ▲ ou ▼ pour sélectionner la chaîne, puis sur **OK** pour entrer.

## REGLER LES PARAMETRES DE L'IMAGE

### Modifier les paramètres de l'image

- 1 Appuyer sur **MENU**.

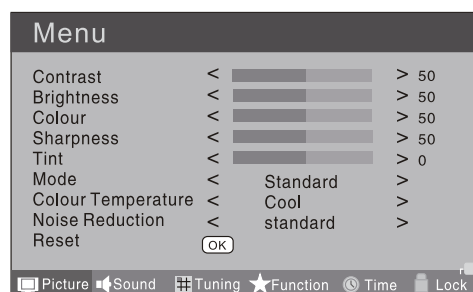

- 2 Appuyer sur ◀ ou ▶ pour sélectionner le menu Picture (Image), puis sur ▼ pour entrer.
- 3 Appuyer sur ▲ ou ▼ pour sélectionner l'élément à régler.
- 4 Appuyer sur ◀ ou ▶ afin de régler l'élément sélectionné.
- 5 Une fois le réglage effectué, appuyer sur **EXIT** (Quitter) pour rétablir l'affichage normal ou sur **MENU** pour retourner au menu précédent.

❖ **Contrast (Contraste)**

Permet de régler l'intensité des zones lumineuses de l'image, mais ne modifie pas les zones sombres.

### ❖ **Brightness (Luminosité)**

Permet de régler le flux lumineux de l'image entière, ce qui affecte principalement les zones les plus sombres de l'image.

### ❖ **Colour (Couleur)**

Permet de régler le niveau de saturation des couleurs selon les préférences de l'utilisateur.

### ❖ **Sharpness (Netteté)**

Permet de régler la netteté des détails fins de l'image.

### ❖ **Tint (Teinte)**

Permet de sélectionner le mélange de couleurs (teinte) de l'image.

#### **Remarque**

- La fonction Tint (Teinte) n'est disponible qu'en mode NTSC.

### ❖ **Mode**

Permet de sélectionner le mode image. Sélectionner **Standard/Mild/User/Vivid** (Standard/Doux/Utilisateur/Intense) selon le programme. Il est possible de sélectionner le mode souhaité grâce au bouton P.MODE de la télécommande.

### ❖ **Colour temperature (Température des couleurs)**

Permet d'augmenter ou de réduire les couleurs chaudes (**Warm**) (rouge) et froides (**Cool**) (bleu) selon les préférences de l'utilisateur. Sélectionner **Cool** (Froid) pour donner au blanc une teinte bleutée, **Normal** pour donner au blanc une teinte neutre et **Warm** pour donner au blanc une teinte rouge.

### ❖ **Noise Reduction (Réduction du bruit)**

Filtre/réduit automatiquement le bruit de l'image et améliore la qualité d'image lorsque des signaux vidéo faibles sont reçus. Sélectionner **Off/Low/Standard/High** (Désactivé/Faible/Standard/Elevé) selon le bruit de l'image.

### ❖ **Reset (Réinitialiser)**

Pour rétablir les valeurs par défaut.

## REGLER LES PARAMETRES DU SON

### Modifier les paramètres du son

#### 1 Appuyer sur **MENU**.

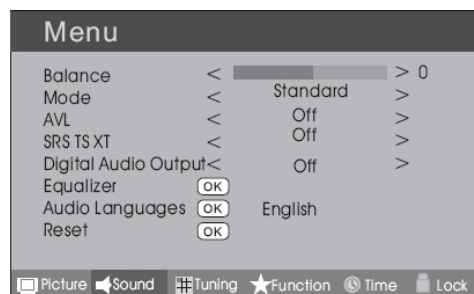

#### 2 Appuyer sur ◀ ou ▶ pour sélectionner le menu Sound (Son), puis sur ▼ pour entrer.

#### 3 Appuyer sur ▲ ou ▼ pour sélectionner l'élément à régler.

#### 4 Appuyer sur ◀ ou ▶ afin de régler l'élément sélectionné.

#### 5 Une fois le réglage effectué, appuyer sur **EXIT** (Quitter) pour rétablir l'affichage normal ou sur **MENU** pour retourner au menu précédent.

### ❖ **Balance**

Permet de régler la sortie des haut-parleurs droit et gauche afin d'obtenir la meilleure reproduction stéréo pour l'écoute.

### ❖ **Mode**

Permet de sélectionner le mode son. Appuyer sur ◀ ou ▶ pour sélectionner **Standard/Music/Theater/User** (Standard/Musique/Théâtre/Utilisateur) selon le programme. Il est possible de sélectionner le mode souhaité avec le bouton **S.MODE** de la télécommande.

### ❖ **AVL (Contrôle automatique du volume)**

Réduit les différences de volume entre les diffuseurs.

### ❖ **SRS TS XT**

Permet de contrôler la sortie du Woofer. Appuyer sur ▲ ou ▼ pour sélectionner SRS TS XT. Appuyer sur ◀ ou ▶ pour paramétrer SRS TS XT sur **OFF, ON** (désactivé/activé).

### ❖ **SORTIE DIGITALE AUDIO**

Cette fonction contrôle la sortie digitale audio. Appuyer sur les boutons ▲ ou ▼ pour sélectionner la sortie digitale audio. Appuyer sur les boutons ◀ ou ▶ pour fixer la sortie digitale sur : **OFF, PCM, RAW**.

### ❖ **Equalizer (Egaliseur)**

Ce paramètre peut être réglé selon les préférences



de l'utilisateur.

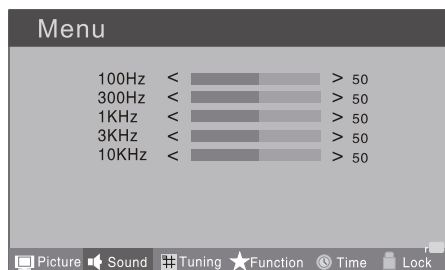

### ❖ Audio Languages (Langues audio)

Appuyer sur ▲ ou ▼ pour sélectionner Primary/ Secondary (Primaire/Secondaire), puis sur ◀ ou ▶ pour sélectionner les langues nécessaires. Appuyer sur ▼ pour sélectionner Close (Fermer), puis sur **OK** pour fermer l'option.

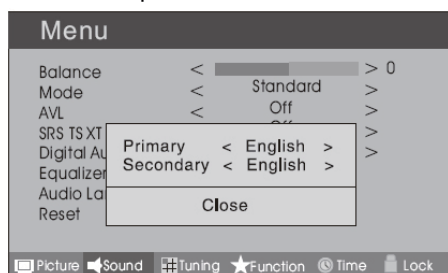

#### 📌 Remarque

- ❑ La fonction Audio Language n'est disponible qu'en mode DTV.

### ❖ Reset (Réinitialiser)

Pour rétablir les valeurs par défaut.

## PARAMETRES DES FONCTIONS

**1** Appuyer sur **MENU**.

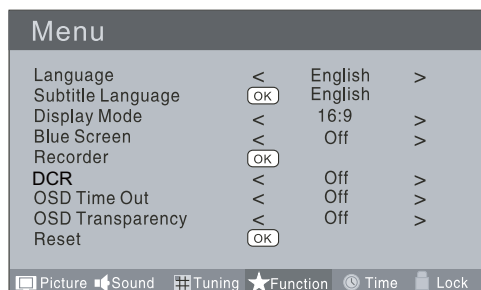

**2** Appuyer sur ◀ ou ▶ pour sélectionner le menu

Sound (Son), puis sur ▼ pour entrer.

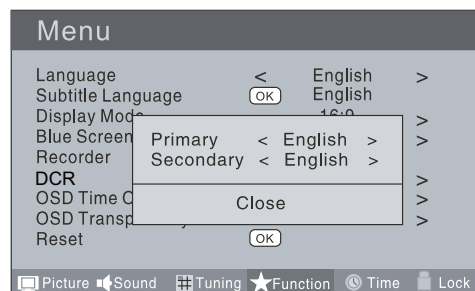

**3** Appuyer sur ▲ ou ▼ pour sélectionner l'élément à régler.

**4** Appuyer sur ◀ ou ▶ afin de régler l'élément sélectionné.

**5** Une fois le réglage effectué, appuyer sur **EXIT** (Quitter) pour rétablir l'affichage normal ou sur **MENU** pour retourner au menu précédent.

### ❖ Language (Langue)

Permet de sélectionner la langue des menus.

### ❖ Subtitle Language (Langue des sous-titres)

Permet de sélectionner la langue des sous-titres.

### ❖ Display Mode (Mode d'affichage)

Pour régler le format, appuyer sur ◀ ou ▶ pour sélectionner 4:3/Zoom1/Zoom2/Wide/16:9/ Auto. Il est possible de sélectionner rapidement le mode souhaité avec le bouton **SCREEN** de la télécommande.

#### • Mode 4:3

Choisir **4:3** pour visualiser une image avec un format original de 4:3, avec des barres grises à droite et à gauche.

#### • Mode 16:9

Choisir **16:9** pour régler l'image horizontalement, dans une proportion linéaire afin de remplir tout l'écran.

#### • Zoom 1

Choisir **Zoom1** pour visualiser l'image sans aucune altération. Cependant, les parties supérieure et inférieure de l'image seront rognées.

#### • Zoom 2

Choisir **Zoom2** pour altérer l'image, l'étendre verticalement et la rogner. L'image adopte un compromis entre l'altération et le remplissage de l'écran.

#### • Wide (Large)

Choisir Wide pour régler l'image dans une proportion non linéaire, c'est-à-dire plus large en haut et sans altération en bas.

### ❖ Blue Screen (Ecran bleu)

Permet de sélectionner la couleur de fond des caractères.

#### Remarque

- ❑ La fonction Blue Screen n'est disponible qu'en mode ATV.

### ❖ Recorder (Enregistreur)

Permet d'enregistrer le programme DTV. Les détails de l'enregistreur sont décrits à la page 29-31.

### ❖ DCR

Appuyer sur ◀ ou ▶ pour paramétrer DCR sur **OFF**, **ON**.

### ❖ OSD Time Out (Expiration de l'affichage à l'écran)

Etablir la durée pendant laquelle les menus doivent s'afficher à l'écran. Appuyer plusieurs fois sur ◀ ou ▶ pour sélectionner le nombre de minutes pré-réglées. La durée (Time) sera réglée en séquence : désactivé, 10 sec, 15 sec, 30 sec, 45 sec, 60 sec.

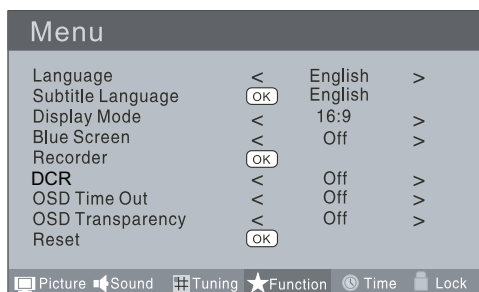

### ❖ OSD Transparency (Transparence de l'affichage à l'écran)

Pour régler le fond en transparence de l'affichage à l'écran, la transparence sera réglée en séquence : désactivé, 25 %, 50 %, 75 %, 100 %.

### ❖ Reset (Réinitialiser)

Pour rétablir les valeurs par défaut.

## PARAMETRES DE L'HEURE

### ❖ Clock (Horloge)

- 1 Appuyer sur **MENU**.
- 2 Appuyer sur ◀ ou ▶ pour sélectionner le menu **Time** (Heure), puis sur ▼ pour entrer.

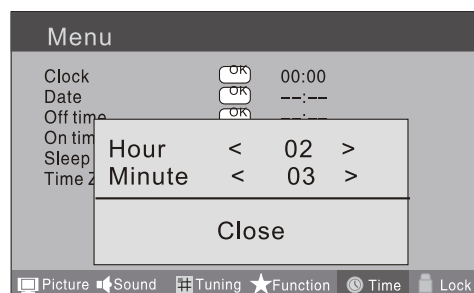

- 3 Appuyer sur ▲ ou ▼ pour sélectionner **Clock** (Horloge), puis sur ▶ pour confirmer le paramètre. Appuyer sur ▲ ou ▼ pour sélectionner les heures ou les minutes, puis sur ◀ ou ▶ pour régler la valeur.

### ❖ Date

- 1 Appuyer sur **MENU**.
- 2 Appuyer sur ◀ ou ▶ pour sélectionner le menu **Time** (Heure), puis sur ▼ pour entrer.

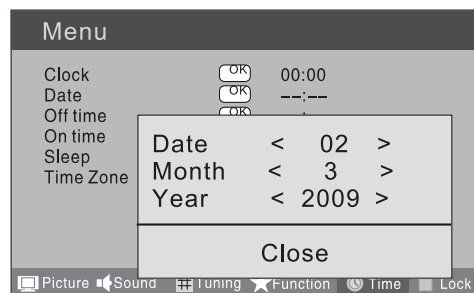

- 3 Appuyer sur ▲ ou ▼ pour sélectionner **Date**, puis sur ▶ pour confirmer le paramètre. Appuyer sur ▲ ou ▼ pour sélectionner l'option, puis sur ◀ ou ▶ pour régler la valeur.

#### Remarque

- ❑ En mode DTV, l'heure et la date ne peuvent être modifiées car les informations horaires proviennent du signal. Pour modifier l'heure, éteindre la télévision en mode ATV, puis la rallumer.

❖ **Off Time (Heure de désactivation)**

- 1 Appuyer sur **MENU**.
- 2 Appuyer sur ◀ ou ▶ pour sélectionner le menu **Time** (Heure), puis sur ▼ pour entrer.

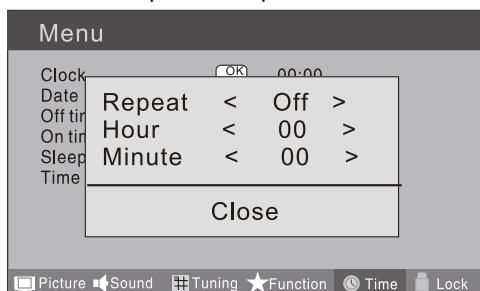

- 3 Appuyer sur ▲ ou ▼ pour sélectionner **Off Time** (Heure de désactivation), puis sur ▶ pour confirmer le paramètre.  
Appuyer sur ▲ ou ▼ pour sélectionner l'option **Repeat** (Répéter), puis sur ▶ pour la régler.  
Appuyer sur ▲ ou ▼ pour sélectionner les heures ou les minutes, appuyer sur ◀ ou ▶ afin de régler la valeur.  
Lorsque l'heure de désactivation est atteinte, la télévision passe en mode veille.

❖ **On Time (Heure d'activation)**

- 1 Appuyer sur **MENU**.
- 2 Appuyer sur ◀ ou ▶ pour sélectionner le menu **Time** (Heure), puis sur ▼ pour entrer.

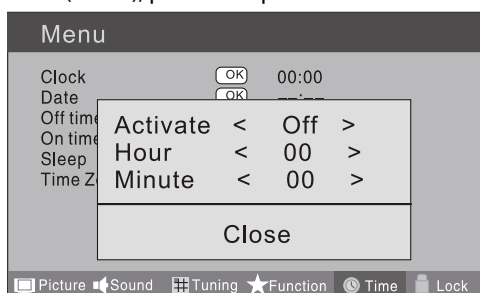

- 3 Appuyer sur ▲ ou ▼ pour sélectionner **On Time** (Heure d'activation), puis sur ▶ pour confirmer le paramètre.  
Appuyer sur ▲ ou ▼ pour sélectionner l'option **Activate** (Activer), puis sur ▶ pour la régler.  
Appuyer sur ▲ ou ▼ pour sélectionner les heures ou les minutes, appuyer sur ◀ ou ▶ afin de régler la valeur.  
Lorsque l'heure d'activation est atteinte, la télévision s'allume automatiquement.

❖ **Sleep (Veille auto.)**

La veille éteint automatiquement la télévision après un certain temps préréglé (de 5 à 240 minutes).

- 1 Appuyer sur **MENU**, puis sur ◀ ou ▶ pour sélectionner le menu **Time** (Heure).

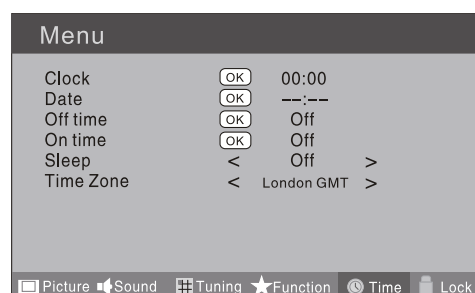

- 2 Appuyer sur ▼, puis sur ▲ ou ▼ pour sélectionner **Sleep** (Veille auto.).
- 3 Appuyer sur ◀ ou ▶ pour sélectionner le nombre de minutes. Sélectionner **Off, 5 min, 10 min, 15 min, 30 min, 45 min, 60 min, 90 min, 120 min, 180 min ou 240 min**.
- 4 Une fois le réglage effectué, appuyer sur **EXIT** (Quitter) pour rétablir l'affichage de la télévision ou sur **MENU** pour retourner au menu précédent. Le décompte commence à partir du nombre de minutes sélectionné.

❖ **Time Zone (Fuseau horaire)**

- 1 Appuyer sur **MENU**.

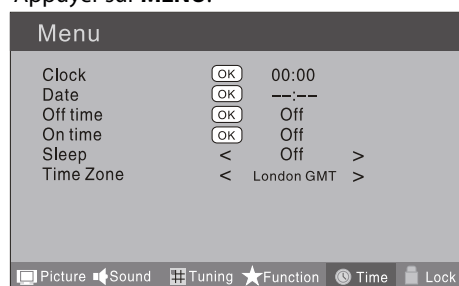

- 2 Appuyer sur ◀ ou ▶ pour sélectionner le menu **Time** (Heure), puis sur ▼ pour entrer.
- 3 Appuyer sur ▲ ou ▼ afin de sélectionner **Time Zone** (Fuseau horaire).
- 4 Appuyer sur ◀ ou ▶ afin de sélectionner le fuseau horaire approprié.
- 5 Appuyer sur **MENU** pour sauvegarder et quitter.

## PARAMETRES DU MENU VERROUILLAGE

Avec cette fonction, il est possible de contrôler le syntoniseur, le programme, le volume de la source, etc. Appuyer sur **MENU** sur la télécommande, sur ◀ ou ▶ pour sélectionner le menu Lock (Verrouillage), puis sur ▼ pour entrer dans le sous-menu. Le mot de passe initial de la télévision est 0000. En cas d'oubli, il est toujours possible de saisir 9443 pour déverrouiller.

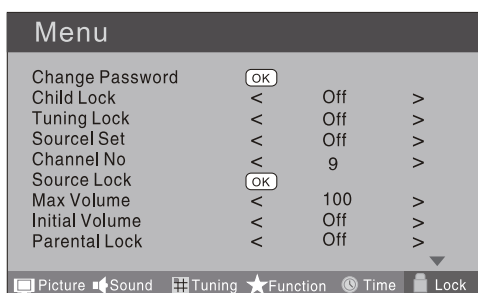

### ❖ CHANGE PASSWORD (MODIFIER LE MOT DE PASSE)

- Appuyer sur ▲ ou ▼ pour sélectionner Change Password (Modifier le mot de passe), puis sur ▶ pour entrer dans le sous-menu.

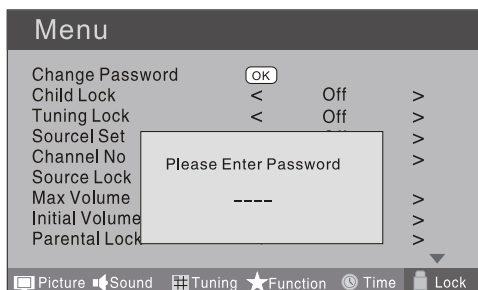

- Une fois les 4 chiffres saisis, il faudra les ressaisir une deuxième fois. Le nouveau mot de passe est alors automatiquement enregistré.

### ❖ CHILD LOCK (SECURITE ENFANTS)

Appuyer sur ▲ ou ▼ pour sélectionner Child Lock. Appuyer sur ◀ ou ▶ pour régler le mode sur **On** ou **Off** (activé ou désactivé). Si le mode de verrouillage est activé, le mode Child Lock est automatiquement désactivé. Si l'on appuie sur **Child Lock** (sur la télévision), l'écran affiche **Child Lock**, ce qui peut être effacé en appuyant sur **MENU**. 5 secondes après avoir appuyé sur le bouton, l'écran s'affiche

automatiquement. Le mode Child Lock peut être repris en accédant au menu Lock Set (Paramétrer verrouillage) et en paramétrant Child Lock sur **On** ou **Off**.

### ❖ Tuning Lock (Verrouillage du réglage)

Appuyer sur ◀ ou ▶ pour sélectionner Tuning Lock et choisir On ou Off. Remarque : certaines opérations, comme la recherche, ne seront pas disponibles lorsque cette option est activée. En entrant dans le menu Tuning, Tuning Lock s'affiche à l'écran. Pour utiliser le menu Tuning, il faut entrer dans le menu Lock afin de désactiver Tuning Lock ou activer le déverrouillage.

### ❖ Channel NO. (N° de chaîne)

Channel NO. est une option pour le paramétrage d'une chaîne pré-réglée. Appuyer sur ▲ ou ▼ pour sélectionner la chaîne pré-réglée, puis sur ◀ ou ▶ pour sélectionner le numéro de chaîne.

### ❖ Source set (Paramétrer la source)

Channel set est une option pour le paramétrage de la source de départ. Appuyer sur ◀ ou ▶ pour sélectionner Off, DTV, TV, AV, SCART, S-Video, Component1, Component2, PC, HDMI1, HDMI2, HDMI3, USB. Le DVD est disponible avec certains modèles.

### ❖ Source Lock (Verrouillage de la source)

Source Lock permet de contrôler l'activation ou la désactivation des modes d'entrée externes gênants. Appuyer sur ◀ ou ▶ pour régler le mode sur On ou Off. Lorsque le verrouillage de la source est activé, la source de la télévision s'affiche. En appuyant sur SOURCE, la télévision peut passer à la source correspondante et affiche la source verrouillée.

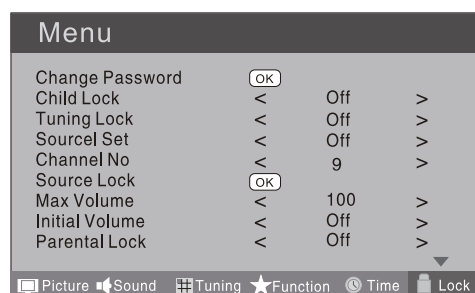

### ❖ Max Volume (Volume maximal)

Appuyer sur ▲ ou ▼ pour sélectionner le volume maximal. Appuyer sur ◀ ou ▶ pour régler le volume entre 0 et 100. La valeur du son ne peut dépasser la valeur du volume maximal. Si le volume actuel est supérieur au volume maximal lors du réglage du

menu Lock set (Paramétrer verrouillage), le volume actuel devient le volume maximal configuré. Si le volume actuel est inférieur au volume maximal, le volume configuré par l'utilisateur reste le même.

#### ❖ Initial Volume (Volume initial)

La télévision garde en mémoire le volume initial après la configuration et au prochain allumage.

#### ❖ Parent Lock (Verrouillage parental)

Appuyer sur ▲ ou ▼ pour sélectionner le verrouillage parental, puis sur ◀ ou ▶ pour sélectionner OFF ou 4-18 afin de limiter l'âge des enfants regardant la télévision.

#### ❖ Clear Lock (Désactivation du verrouillage)

Appuyer sur ▲ ou ▼ pour sélectionner le mode de déverrouillage, puis sur ◀ ou ▶ pour déverrouiller tous les modes configurés. En réglant toutes les options verrouillées sur OFF, le volume maximal est rétabli sur 100.

## AFFICHAGE DU MENU CONTEXTUEL

#### ❖ Fonction Subtitle (Sous-titres)

- 1 Appuyer sur le bouton **SUBTITLE** de la télécommande pour afficher le menu de langues des sous-titres, puis sur ▼ pour entrer.

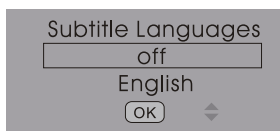

- 2 Appuyer sur ▲ ou ▼ pour sélectionner l'élément, puis sur **OK** pour entrer. Il est possible d'appuyer sur **EXIT** (Quitter) pour annuler les modifications à tout moment.

#### Remarque

- Appuyer sur le bouton **SUBTITLE** de la télécommande permet d'afficher le menu de langues des sous-titres uniquement en mode DTV.

#### ❖ Fonction CH.LIST

- 1 Appuyer sur le bouton **CH.LIST** de la télécommande pour afficher le menu Channel List (Liste des chaînes).

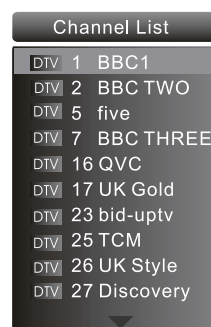

- 2 Appuyer sur ▲ ou ▼ pour sélectionner la chaîne, puis sur **OK** pour entrer. Il est possible d'appuyer sur **EXIT** (Quitter) pour annuler les modifications à tout moment.

#### ❖ Fonction GUIDE

Appuyer sur le bouton **GUIDE** de la télécommande pour afficher le menu du guide des programmes, puis sur ◀, ▶, ▲ ou ▼ pour sélectionner le programme. Il est possible d'appuyer sur **EXIT** (Quitter) pour annuler les modifications à tout moment.



#### Remarque

- Disponible en mode DTV uniquement.

#### ❖ Fonction FAV

Appuyer sur le bouton **FAV** de la télécommande pour afficher le menu Favourite List (Liste des favoris). Appuyer sur ▲ ou ▼ pour sélectionner le programme, puis sur **OK** pour entrer. Il est possible d'appuyer sur **EXIT** (Quitter) pour annuler les modifications à tout moment.



### ❖ INFO

Appuyer sur le bouton **INFO** de la télécommande pour afficher les informations sur la chaîne actuelle. Il est possible d'appuyer sur **EXIT** (Quitter) pour annuler les modifications à tout moment.



### ❖ AUDIO/I/II

Appuyer sur le bouton **AUDIO** de la télécommande pour afficher le menu Audio Languages (Langues audio).

Appuyer sur **▲** ou **▼** pour sélectionner les paramètres souhaités, puis sur **OK** pour entrer. Il est possible d'appuyer sur **EXIT** (Quitter) pour annuler les modifications à tout moment.



#### Remarque

- ❑ Appuyer sur le bouton **AUDIO** de la télécommande permet d'afficher le menu de langues audio uniquement en mode DTV.

### ❖ Couper le son

La fonction de coupure du son (sourdine) est très utile en cas d'appel téléphonique ou si des invités vous rendent visite.

- 1 Appuyer sur le bouton **MUTE** (Sourdine) de la télécommande. Le message **◀ Mute ▶** s'affiche en bas de l'écran et le son de la télévision est coupé.
- 2 Pour rétablir le son, appuyer sur **MUTE** de nouveau ou directement sur **V+**.

### ❖ Affichage du programme rapide

Cette fonction permet de revenir rapidement au dernier programme visionné. Appuyer sur **Q.View**

pour que la télévision retourne à la source TV, supposément la source USB ou DVD.

- 1 Supposons que le numéro de chaîne venant d'être utilisé est 8 et que le numéro de chaîne actuel est 18 (comme indiqué sur la figure).

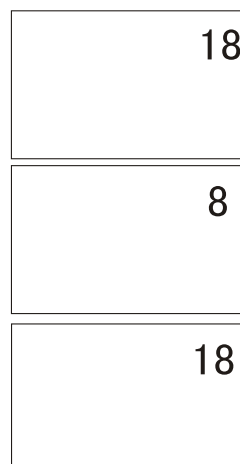

- 2 Pour revenir à la chaîne 8, il suffit d'appuyer sur **Q.View**.
- 3 Pour revenir à la chaîne 18, appuyer de nouveau sur le bouton. Cette fonction permet de facilement passer de la chaîne actuelle à la chaîne utilisée juste avant.

## Utiliser les fonctions

### Fonctions Télétex

Le télétex est un système d'informations diffusé par certaines chaînes pouvant être lu comme un journal. Il offre également des sous-titres pour malentendants ou les personnes ne parlant pas la langue d'un programme particulier diffusé (réseaux câblés, chaînes satellite, etc.).

#### Remarque

- ❑ Les boutons du **télétex** fonctionnent même sans signal télétex, mais il n'y a aucun affichage.

## Télétexte

### ❖ Télétexte

Pour sélectionner le télétexte, appuyer sur le bouton  de la télécommande. Pour éteindre le télétexte, appuyer de nouveau sur ce bouton.

Remarque : toutes les fonctions ne sont pas disponibles en mode télétexte. Seules quelques fonctions de commande directe par bouton sont disponibles en mode télétexte, à savoir :

- Réglage du volume
- Fonction Mute (Sourdine)



### ❖ Faire défiler vers le haut/le bas les pages

Utiliser les boutons **P+ / P-** pour passer à la page suivante ou précédente.



### ❖ Saisir le numéro de page

Pour sélectionner une page de télétexte, saisir le numéro de page à l'aide du clavier numérique de la télécommande, ou utiliser **P+ / P-** ou les boutons colorés **Fast text**.

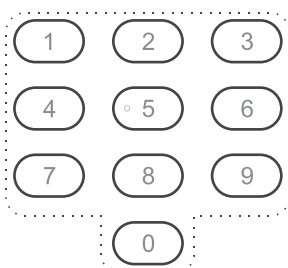

### ❖ Mode mixte

Pour voir l'image de la télévision tout en étant en mode Texte, appuyer sur  pour superposer les données de télétexte en haut de l'image de la télévision. Appuyer de nouveau sur ce bouton pour retourner en affichage texte intégral.



### ❖ INDEX

Appuyer sur **INDEX** pour accéder à la page d'index du télétexte.



### ❖ Modification de la langue

Appuyer sur le bouton  pour modifier les caractères du télétexte entre Eastern (orientaux) et Western (occidentaux).



### ❖ Pause

Appuyer sur  pour arrêter la mise à jour automatique de la page de télétexte. Cette fonction est très utile lorsqu'il y a plusieurs pages de télétexte ou données sur le même nombre de pages.



### ❖ Taille

Appuyer sur  pour passer de l'écran plein à la moitié d'écran. Cette fonction est très utile car elle permet d'agrandir l'image, rendant le texte facile à lire.



### ❖ Révéler

Appuyer sur le bouton  pour afficher le texte masqué. Cette fonction est utilisée pour afficher des informations telles que des réponses à des questions interactives en ligne du télétexte.



### ❖ Heure

En mode télévision normal uniquement, appuyer sur  permet d'afficher l'heure du télétexte en haut à droite pendant quelques secondes.



### ❖ Boutons colorés Fast text

Fast text affiche automatiquement les quatre pages les plus fréquemment utilisées. Selon le diffuseur, ces pages peuvent être choisies par l'utilisateur. Appuyer sur le bouton coloré de la télécommande ayant la même couleur que le lien en bas de la page de télétexte pour accéder directement à cette page.



### ❖ Sous-code

Appuyer sur le bouton  en saisissant le nombre à 4 chiffres pour accéder à une page secondaire.



## MODE USB

### Remarque

- ❑ Les schémas de la partie ci-dessous sont fournis à des fins de référence uniquement. Voir la télévision si nécessaire.

## UTILISER LE DISPOSITIF USB

### **1** Formats de fichiers pris en charge :

- Photo : \*.jpg ;
- Musique : \*fichiers .mp3 ;
- Film : \*fichiers .avi ;
- Texte : \*.txt.

### Remarque

- ❑ Certains fichiers ne peuvent être lus selon la manière dont ils ont été enregistrés.

### **2** Appareils pris en charge :

Prend en charge les appareils de stockage de masse dont le fichier système est FAT32, tels que certains disques USB, disques durs externes et lecteurs MP3. Si un dispositif USB ne peut être identifié en raison d'un fichier système incompatible, il faut le formater sur le fichier système mentionné ci-dessus.

### **3** Pour obtenir une lecture régulière :

- Le taux d'encodage du fichier doit être inférieur à 300 Ko/s ;
- En raison de la distance limitée de transmission des signaux du dispositif USB, il est recommandé de ne pas utiliser de cordon USB. En cas d'utilisation d'un tel cordon, s'assurer que sa longueur ne dépasse pas 1 mètre ;
- Utiliser un dispositif USB haute vitesse conforme à la norme USB 2.0 ; avec un dispositif USB 1.1, la lecture peut être irrégulière.

## Connecter/Retirer le dispositif USB

**1** Appuyer sur le bouton **SOURCE** de la télécommande pour sélectionner l'option USB.

**2** Insérer le dispositif USB dans l'interface USB correspondante 2 secondes après avoir lancé le système.

**3** Après être entré dans le menu du système, appuyer sur le bouton **◀** ou **▶** de la télécommande pour sélectionner les fichiers USB requis. Appuyer sur **OK** pour confirmer la sélection, puis entrer dans la liste de fichiers sélectionnée.

**4** Appuyer sur le bouton **▲** ou **▼** de la télécommande pour sélectionner le fichier requis, puis sur **OK** pour entrer dans le fichier sélectionné.

**5** Pour quitter le système de lecture multimédia en continu et regarder une émission de télévision, appuyer sur **BACK** (Retour) pour retourner au menu principal de la transmission multimédia (afin de protéger l'appareil), puis sur **SOURCE** pour sélectionner TV (Télévision) et retourner en mode TV.

### Remarque

- ❑ En appuyant sur **MENU** lorsque le dispositif USB est sélectionné comme source, l'écran devient noir sauf lorsque des images ou films sont lus.



- ❑ Pendant la lecture de l'appareil USB, appuyer sur **BACK** (Retour) plusieurs fois pour retourner à l'interface principale USB. Il est ensuite possible de passer aux sources de signal souhaitées en appuyant de nouveau sur **SOURCE**.
- ❑ Ne pas débrancher l'appareil USB en cours d'utilisation. Lorsque ce type d'appareil est débranché inopinément, les fichiers stockés ou le dispositif de stockage USB peuvent être endommagés.

## Utiliser le dispositif USB

- 1 Appuyer sur le bouton **▲** ou **▼** pour faire défiler le menu principal ou le sous-menu, puis sélectionner l'option souhaitée.
- 2 Appuyer sur **OK** pour confirmer la sélection.
- 3 Appuyer sur **◀◀** ou **▶▶** pour l'avance rapide (FWD) ou le retour en arrière rapide (REV) de l'élément lu.
- 4 Appuyer sur **PLAY/PAUSE** pour lancer la lecture, puis de nouveau sur le bouton pour interrompre la lecture.
- 5 Appuyer sur **ZOOM** pour agrandir les images, puis sur **◀**, **▶**, **▲** ou **▼** pour déplacer l'image.
- 6 Appuyer sur **STOP ■** pour arrêter la lecture ou retourner au menu précédent, puis sur **BACK** plusieurs fois pour retourner au menu principal.

### Remarque

- ❑ Il est possible de choisir des photographies ou de la musique dans différents fichiers afin de les lire en même temps.

## Lire une image

- 1 Après être entré dans l'interface principale USB, appuyer **◀** ou **▶** pour sélectionner **PHOTO**.
- 2 Appuyer sur **OK** pour confirmer la sélection et entrer dans la liste de fichiers d'images.



- 3 Appuyer sur **▲** ou **▼** pour sélectionner l'image à lire, sur **OK** pour confirmer, puis sur **PLAY/PAUSE** (Lecture/Pause) pour lire les images.
- 4 Pour faire un arrêt sur image, appuyer de nouveau sur **PLAY/PAUSE**. Appuyer sur **ZOOM** pour agrandir l'image, puis sur **◀**, **▶**, **▲** ou **▼** pour déplacer l'image. Appuyer sur **PREV/NEXT** (Précédent/Suivant) pour sélectionner l'image précédente ou suivante. Appuyer sur **▲** ou **▼** pour faire pivoter l'image. Appuyer sur **STOP ■** pour arrêter l'image en cours de lecture.
- 5 Pour quitter la lecture, appuyer sur **BACK** (Retour) plusieurs fois.

### Remarque

- ❑ l'affichage du menu varie selon le nom de la photographie et la définition de votre appareil.

## Lire de la musique

- 1 Après être entré dans l'interface principale USB, appuyer **◀** ou **▶** pour sélectionner **MUSIC** (Musique).
- 2 Appuyer sur **OK** pour confirmer la sélection et entrer dans la liste de fichiers de musique.



- Appuyer sur **▲** ou **▼**, sur **OK** pour sélectionner la musique à lire, puis sur **PLAY/PAUSE** (Lecture/Pause) pour lire la musique.

Appuyer sur **◀◀** ou **▶▶** pour l'avance rapide (FWD) ou le retour arrière rapide (REV) de la musique lue. Appuyer sur **PREV/NEXT** (Précédent/Suivant) pour sélectionner le morceau de musique précédent ou suivant.

Appuyer sur **STOP** ■ pour arrêter le morceau de musique en cours de lecture lorsque l'interface actuelle est la musique lue.

- Pour retourner au menu principal, appuyer sur **BACK** (Retour) plusieurs fois.

#### Remarque

- Il est possible de lire de la musique et une image en même temps.

## Lire un film

- Après être entré dans l'interface principale USB, appuyer **◀** ou **▶** pour sélectionner Movie (Film).
- Appuyer sur **OK** pour confirmer la sélection et entrer dans la liste de fichiers de films.



- Appuyer sur **▲** ou **▼**, sur **OK** pour sélectionner le film à lire, puis sur **PLAY/PAUSE** (Lecture/Pause) pour lancer la lecture. Appuyer sur **ZOOM** pour agrandir l'image. Appuyer sur **PREV/NEXT** (Précédent/Suivant) pour sélectionner le film précédent ou suivant. Appuyer sur **STOP** ■ pour arrêter le film en cours de lecture.

- Pour quitter la lecture, appuyer sur **BACK** (Retour) plusieurs fois.

## Texte

- Après être entré dans l'interface principale USB, appuyer **◀** ou **▶** pour sélectionner Text (Texte).

- Appuyer sur **OK** pour confirmer la sélection et entrer dans la liste de fichiers de textes.



- Appuyer sur **▲** ou **▼**, sur **OK** pour sélectionner le texte à lire, puis sur **PLAY/PAUSE** (Lecture/Pause) pour lire ce texte. Appuyer sur **PREV/NEXT** (Précédent/Suivant) pour sélectionner le texte précédent ou suivant.

- Pour quitter le mode Text, appuyer sur **BACK** (Retour) plusieurs fois.

#### Remarque

- Il est possible de lire de la musique et un texte en même temps.

## Utiliser un disque externe USB pour l'enregistrement

- Insérer le dispositif USB au format FAT32 dans le connecteur USB1, puis appuyer sur **MENU**.



#### Remarque

- Seule l'entrée USB1 est disponible pour l'enregistrement.

- Appuyer sur **◀** ou **▶** pour sélectionner le menu FUNCTION (Fonction), puis sur **▼** pour entrer.

- Appuyer sur le bouton **▲** ou **▼** pour sélectionner Recorder (Enregistreur), puis sur **OK** pour entrer dans le sous-menu.

- 4** Appuyer sur le bouton ▲ ou ▼ pour sélectionner Disk (Disque), puis sur le bouton ▶ ou **OK** pour entrer. Appuyer sur le bouton ◀ ou ▶ pour sélectionner le disque si le dispositif possède plusieurs disques.
- 5** Appuyer sur ▲ ou ▼ pour sélectionner Format, puis sur ▶ pour entrer. Appuyer sur ◀ ou ▶ pour sélectionner la taille de format souhaitée, puis sur **OK** pour formater le disque USB.

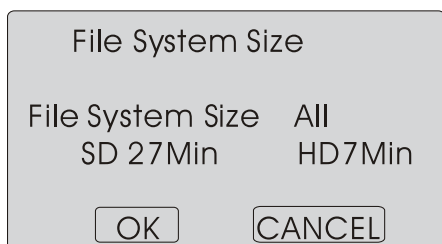

#### Remarque

- Le système formatera tout le dispositif. Si la taille du dispositif est supérieure à 1 Go, il est possible de régler la taille utilisée pour la programmation.
- 6** Le formatage peut prendre plusieurs minutes, en fonction de la taille de la mémoire. Appuyer sur ◀ ou ▶ afin de sélectionner la taille du disque pour la programmation. La taille maximale du dispositif pour Time Shift (Programmation) est de 8 Go. Appuyer sur OK pour enregistrer.

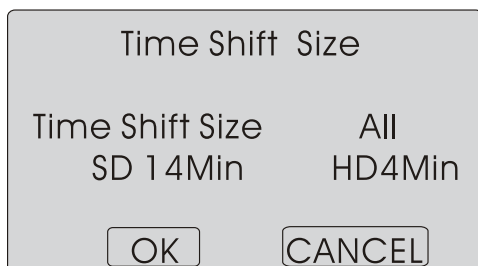
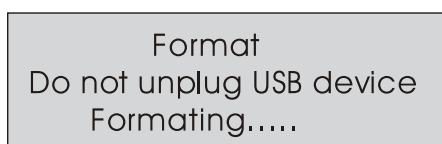

#### Remarque

- Si l'utilisateur sélectionne la taille maximale de programmation, il n'est pas possible de procéder à un enregistrement.

- 7** Attendre que le système procède à une vérification. Les données de vitesse sont visibles une fois la vérification réussie.

#### Remarque

- Le formatage n'est que requis lors du premier enregistrement.
- La taille minimale du dispositif pour l'enregistrement est de 1 Go. La fonction de formatage du dispositif prend jusqu'à 2 To. Le nombre maximal de partitions est de 16 ; une seule est active à la fois.
- Débit binaire :
  - Débit binaire du dispositif > 4,5 Mo/s; l'enregistrement est sûr en flux HD ;
  - Débit binaire du dispositif > 1,5 Mo/s; l'enregistrement est sûr en flux SD ;
  - Débit binaire du dispositif > 600 Ko/s ; l'enregistrement n'est pas sûr.
- Le système ne peut fonctionner normalement si le dispositif USB présente l'un des problèmes ci-dessous :
  - Le dispositif a un bug.
  - Le dispositif a un message d'erreur.
  - Le dispositif signale une taille infidèle.

#### IMPORTANT

- Le dispositif USB doit être formaté au format FAT32 par un PC avant d'être inséré dans le connecteur USB.

## PROGRAMMATION

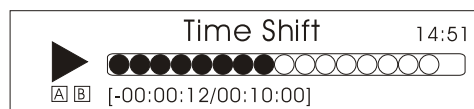

La fonction Time Shift (Programmation) n'est disponible qu'en mode DTV. Appuyer sur **PLAY/PAUSE** (Lecture/Pause) pour interrompre le programme, puis de nouveau sur **PLAY/PAUSE** pour que le programme Time Shift soit lu. Pour arrêter la fonction Time Shift, appuyer sur **STOP** (Arrêt). Pour arrêter le programme Time Shift en cours de lecture, appuyer sur **STOP** (Quitter).

## ENREGISTREMENT

- Appuyer sur **D.MENU** pour enregistrer le programme en cours de lecture, puis sur **D.MENU** ou **EXIT** (Quitter) pour réduire l'interface d'enregistrement.

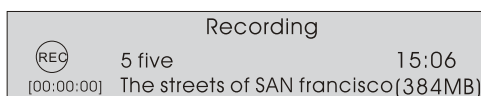
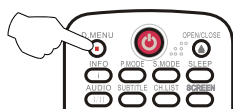

- Appuyer sur **STOP** pour arrêter l'enregistrement en cours.
- Pour lire le programme enregistré, appuyer sur **INDEX** pour ouvrir la liste enregistrée.



Appuyer sur le bouton **▲** ou **▼** pour sélectionner le contenu enregistré.

Appuyer sur **▶** pour afficher les informations sur le programme.

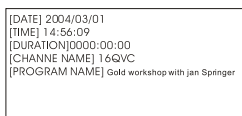

Appuyer sur **◀** pour annuler.

Appuyer sur **OK** ou **PLAY/PAUSE** (Lecture/Pause) pour lire le programme enregistré, puis sur **STOP** pour arrêter la lecture.



### Remarque

- Le fait de changer la chaîne n'aura aucune conséquence sur l'enregistrement à la même fréquence, mais aura un impact sur la programmation. Le programme enregistré ne peut être supprimé en cours de lecture.
- Appuyer sur **INDEX** plusieurs fois. Le programme affiche cet ordre : nom du programme, nom de la chaîne, heure du programme, nom du fichier et durée du fichier.

## Sections des références

### DEPANNAGE

- Le guide ci-dessous peut aider à résoudre certaines anomalies :

<b>Pas d'image, pas de son</b>	Vérifier si la télévision est correctement branchée. Vérifier si la télévision est branchée à une source d'alimentation appropriée. Vérifier s'il n'y a pas de coupure d'électricité.
<b>Ecran noir</b>	Vérifier l'arrivée de signaux corrects. Utiliser la télécommande pour modifier l'entrée des signaux sur l'entrée appropriée. Redémarrer la télévision si l'alimentation a été coupée.
<b>Pas de son</b>	Appuyer sur <b>MUTE</b> (Sourdine) et vérifier si ce mode est activé. Passer à d'autres chaînes et vérifier s'il existe le même problème. Appuyer sur <b>VOL+</b> pour voir si le problème peut être résolu.
<b>Son de mauvaise qualité</b>	Vérifier si le système audio est correct. Consulter le manuel d'utilisation pour le réglage.
<b>Pas d'image sur certaines chaînes</b>	Vérifier si la chaîne appropriée est sélectionnée. Régler l'antenne.

<b>Pas de couleur sur certaines émissions (noir et blanc)</b>	Vérifier si le même problème existe sur d'autres chaînes. Consulter les instructions appropriées dans le manuel pour le réglage des couleurs.
<b>Parasites sur certaines images ou toutes</b>	Vérifier si l'antenne est correctement connectée. Vérifier si l'antenne est en bon état. Effectuer un réglage précis de la chaîne.
<b>Télévision hors contrôle</b>	Débrancher la télévision de l'alimentation. Attendre 10 secondes, puis la rebrancher. Si le problème persiste, contacter le service après-vente agréé pour une assistance technique.

 **Remarque**

- Si l'anomalie ne peut être corrigée à l'aide du guide ci-dessus, contacter un centre de réparation agréé local.
- La télévision doit uniquement être réparée par un service agréé. Ne jamais tenter de retirer le capot arrière car la télévision contient des tensions dangereuses pouvant entraîner la mort ou un incendie.

## Caractéristiques techniques

En raison d'innovations technologiques, les caractéristiques de la télévision que vous venez d'acheter peuvent varier par rapport aux données de ce tableau.

Modèle	26"	32"	40"
Système audiovisuel	PAL/SECAM-B/G,I,D/K,L		
Sortie audio	≥ 6W+6W	≥ 8W+8W	
Connectique	Entrée COMPOSANTE, entrée PC, entrée SCART, entrée PC Audio, entrée Péritel, entrée antenne,USB.		
Alimentation	Voir plaque signalétique		
Consommation	Voir plaque signalétique		
Température	Fonctionnement : 5° C~ 35° C Stockage : - 15° C ~ 35° C		
Humidité	Fonctionnement : 20 % ~ 80 % Stockage : 5 % ~ 90 %		
Accessoires	Remote control , AAA battery x2 , Instruction Manual , Warranty , TV Stand 5XScrews for TV stand(only for 32"/42" model) Component adapter,Component audio adapter ,SCART adapter (only for 32"/42" model) Cover bottom (only for 32"/42" model)		

### Remarque :

- Les caractéristiques des pièces de ce téléviseur ne vous est fournie qu'à titre de référence.
- Des différences peuvent se produire lors de la mise à jour de la technologie du produit. La conception et les caractéristiques sont soumises à des changements sans préavis.
- Toutes les données sont des valeurs approximatives.



# Inhalt

<b>Sicherheitsinformationen</b> .....	<b>2</b>	-Elektronische Programmzeitschrift).....	15
<b>Herzlichen Glückwunsch</b> .....	<b>2</b>	<b>COMMON INTERFACE (CI)</b> .....	<b>15</b>
<b>WICHTIGE INFORMATIONEN</b> .....	<b>2</b>	Funktion Softwareaktualisierung .....	16
<b>Über Ihren LCD / LED LCD-TV</b> .....	<b>5</b>	Ablauf .....	16
<b>Installation des Sockels</b> .....	<b>5</b>	<b>BEDIENUNG IHRES TV-GERÄTES</b> .....	<b>17</b>
<b>LERNEN SIE IHR TV-GERÄT KENNEN</b> .....	<b>7</b>	Programmwahl.....	17
<b>LERNEN SIE IHRE FERNBEDIENUNG KENNEN</b> ....	<b>9</b>	Lautstärkeeinstellung .....	17
<b>SCHLIESSEN SIE IHR TV-GERÄT AN</b> .....	<b>10</b>	CH.LIST function .....	17
ANTENNENVERBINDUNG .....	10	<b>BILDEINSTELLUNGEN</b> .....	<b>17</b>
SIGNALVERBESSERUNG.....	10	Ändern der Bildeinstellungen .....	17
ANSCHLUSS EINES PC AN DAS TV-GERÄT.....	10	<b>TONEINSTELLUNGEN</b> .....	<b>18</b>
ANSCHLUSS EINES DVD-PLAYERS AN IHR TV-GERÄT..	10	Ändern der Toneinstellungen .....	18
.....	10	<b>FUNKTIONSEINSTELLUNGEN</b> .....	<b>19</b>
ANSCHLUSS EINES DVD-PLAYERS ODER		<b>ZEITEINSTELLUNGEN</b> .....	<b>20</b>
VIDEORECORDERS AN IHR TV-GERÄT.....	11	<b>EINSTELLUNGEN IM MENU SPERREN</b> .....	<b>22</b>
Anschlussoption 1 .....	11	<b>EINSTELLUNG DES MENÜS DIREKTWAHL</b> .....	<b>23</b>
Anschlussoption 2 .....	11	<b>Verwendung der Funktionen</b> .....	<b>25</b>
SCART-EINGANG.....	11	<b>Videotextfunktionen</b> .....	<b>25</b>
HDMI-EINGANG .....	11	<b>USB-MODUS</b> .....	<b>26</b>
MOUNT YOUR TV ONTO THE WANDMONTAGE IHRES		VERWENDUNG VON USB-GERÄTEN.....	26
TV-GERÄTES.....	11	Verbindung/Trennung eines USB-Gerätes.....	26
<b>RICHTEN SIE IHRE FERNBEDIENUNG EIN</b> .....	<b>11</b>	Bedienung des USB-Gerätes .....	27
EINLEGEN DER BATTERIEN .....	11	Bilder anzeigen .....	27
VORSICHT IM UMGANG MIT BATTERIEN.....	11	Musik abspielen .....	27
<b>Inbetriebnahme</b> .....	<b>12</b>	Film abspielen .....	28
<b>Aufstellung</b> .....	<b>12</b>	Text.....	28
STANGORT .....	12	<b>Aufnahme auf ein externes USB-</b>	
ANSCHLUSS.....	12	<b>Speichermedium</b> .....	<b>28</b>
EINSCHALTEN DES TV-GERÄTES .....	12	TIMESHIFT .....	29
<b>ABSTIMMUNG IHRES TV-GERÄTES</b> .....	<b>12</b>	AUFNAHME.....	30
EINSCHALTEN EINER EXTERNEN PROGRAMMQUELLE		<b>Referenzteil</b> .....	<b>30</b>
10		<b>FEHLERBEHEBUNG</b> .....	<b>30</b>
AUTOMATISCHE SUCHE .....	12	<b>Spezifikationen</b> .....	<b>32</b>
DIGITALE MANUELLE SUCHE.....	13		
Analog Manual Search - Analoge Manuelle Suche	13		
Channel Edit.....	14		
UMBENENNEN .....	14		
VERSCHIEBEN.....	14		
Kanal als Favorit auswählen .....	14		
ÜBERSPRINGEN .....	15		
GUIDE (EPG - Electronic Program Guide			



# Sicherheitsinformationen

## WILLKOMMEN



Wir danken Ihnen für den Kauf dieses HD-fähigen digitalen LCD/LED LCD-Fernsehgeräts in den Größen 26 Zoll/32 Zoll/40 Zoll. Dieser Leitfaden wird Sie beim Aufstellen, Einrichten und anfänglichen Gebrauch Ihres Fernsehgeräts unterstützen.

Zuerst vergleichen Sie bitte den Inhalt des Kartons mit folgender Checkliste:

- HD-fähiges digitales LCD/LED LCD-Fernsehgerät in den Größen 26 Zoll/32 Zoll/40 Zoll
- Fernbedienung
- 2 AAA-Batterien
- Bedienungsanleitung
- Garantie
- Fernsehgerätsockel
- 5 Schrauben für den Fernsehgerätsockel (nur für das 32/42-Zoll-Modell)
- Komponentenadapter, Komponenten-Audioadapter, SCART-Adapter (nur für das 32/42-Zoll-Modell)
- Gehäuseknopf (nur für das 32/42-Zoll-Modell)

Jetzt können Sie beginnen!

## WICHTIGE INFORMATIONEN

	<b>WARNUNG</b> STROMSCHLAGEFAHR NICHT ÖFFNEN	
<b>WARNUNG</b>		
ÖFFNEN SIE WEDER DAS GEHÄUSE NOCH DIE RÜCKSEITE DES GERÄTES, UM DIE GEFAHR EINES STROMSCHLAGS ZU MINIMIEREN. DIE INNENLIEGENDEN BAUTEILE KÖNNEN NICHT SELBST GEWARTET WERDEN. WENDEN SIE SICH HIERFÜR AN QUALIFIZIERTES SERVICEPERSONAL.		
*Um die Gefahr eines Stromschlags auszuschließen, wird dringend von der Öffnung der Geräterückseite abgeraten, da sich dahinter keine bedienungsrelevanten Bauteile befinden.		
*Falls erforderlich, wenden Sie sich bitte an autorisiertes Kundendienstpersonal.		
*Blitz-Symbol innerhalb eines Dreiecks: Potenziell gefährliche Situation, deren Eintreten zu schweren Verletzungen durch Hochspannung führen kann.		
*Ausrufezeichen innerhalb eines Dreiecks: Wichtiges Bauteil oder Zubehörteil, dessen technische Spezifikationen bei Austausch genau eingehalten werden müssen.		

**Warnung:** TV-Gerät unter keinen Umständen an Orten mit hoher Luftfeuchtigkeit einsetzen, um Brand- oder elektrische Gefahren zu vermeiden. Achten Sie darauf, den Bildschirm nicht versehentlich zu verkratzen oder Stößen auszusetzen.

- Vorsicht:**
- ▲ Lesen Sie diese Bedienungsanleitung vor der ersten Verwendung Ihres TV-Gerätes bitte sorgfältig durch und bewahren Sie sie für zukünftiges Nachschlagen an einem sicheren Ort auf.
  - ▲ Lesen Sie diese Bedienungsanleitung sorgfältig durch, um Ihr TV-Gerät bestmöglich nutzen zu können, und bewahren Sie sie für zukünftiges Nachschlagen auf.
  - ▲ Die in der Bedienungsanleitung dargestellten Bildschirmanzeigen und Zahlen können sich aufgrund technischer Innovationen verändern.

**Vorsicht:**

- ▲ Die unbefugte Demontage dieses Produkts ist nicht gestattet.



**ACHTUNG:** wegen Brandgefahr nie Kerzen oder sonstige offene Flammen in der Nähe des TV aufstellen!

Das Produkt muss gut befestigt sein, um Sturz- oder Brandschäden zu vermeiden.

An illustration of a television set being mounted onto a wall. The TV has a sad face, and there are lines indicating it is being secured or fixed in place.

Betreiben Sie dieses Produkt nicht unter direkter Sonneneinstrahlung oder in unmittelbarer Nähe von Wärmequellen, um Brandgefahren zu vermeiden.

An illustration showing a television set on the left and a character-like TV on the right. The character TV is sweating and looking distressed, with a sun icon above it and a fire icon to its right, representing heat sources.

Platzieren Sie das Produkt nicht in der Nähe von Wasser oder Öl, um Brandgefahren zu vermeiden.

An illustration of a television set inside a shower stall. The TV is looking sad and is being sprayed with water from a showerhead.

Unterbrechen Sie bei Regen- und insbesondere bei Gewitterstürmen Stromversorgung und Antennenanschluss.

An illustration of a television set being struck by lightning bolts. The TV has a shocked expression, and there are rain clouds and lightning bolts around it.

Verwenden Sie keine beschädigten Netzstecker und verlegen Sie das Netzkabel in ausreichender Entfernung zu Wärmequellen, um Stromschläge oder Brandgefahren zu vermeiden.

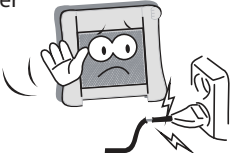
An illustration of a television set with a sad face. A hand is shown plugging a damaged, frayed power cord into a wall outlet.

Schalten Sie nur eine geringe Anzahl von Steckdosen parallel und verwenden Sie keine Mehrfachsteckdosen, um Brandgefahren zu vermeiden.

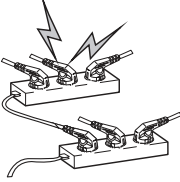
An illustration of two power strips. The top one has several plugs inserted, and there are lightning bolts emanating from it, indicating a fire hazard.

Das Produkt muss auf einer festen und stabilen Oberfläche stehen, um Sturzgefahr zu vermeiden.

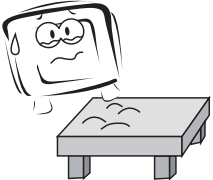
An illustration of a television set sitting on a small, wobbly, four-legged table. The TV has a sad face, suggesting it is unstable.

Die unbefugte Demontage des TV-Geräts ist nicht gestattet, um Stromschläge und Brandgefahren zu vermeiden. Wenden Sie sich an autorisiertes Kundendienstpersonal, falls Sie technische Unterstützung benötigen.

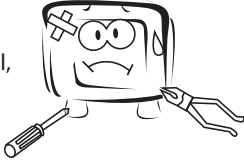
An illustration of a television set with a sad face. A hand is using a screwdriver to open the back of the TV, and another hand is using pliers on a component.

Platzieren Sie das Produkt nicht in der Nähe von Transformatoren oder Wärmequellen, um Brandgefahren zu vermeiden.

An illustration of a television set next to a power transformer. The TV has a sad face, and there are lightning bolts near the transformer.

Unterbrechen Sie die Stromversorgung und wenden Sie sich an autorisiertes Kundendienstpersonal, falls Sie ungewöhnliche Geräusche im Produkt wahrnehmen.

An illustration of a television set with a sad face. There is smoke or steam coming out of the back of the TV, and a hand is shown unplugging the power cord.

Verwenden oder lagern Sie keine leicht entflammaren Materialien in der Nähe des Produkts, um Explosions- oder Brandgefahren zu vermeiden.

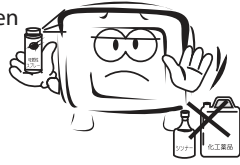

Platzieren Sie das Produkt nicht an Orten mit hoher Luftfeuchtigkeit, um Brandgefahren zu vermeiden.



Die Antenne des Produkts sollte sich nicht in der Nähe elektrischer Leitungen befinden, um Stromschläge zu vermeiden.

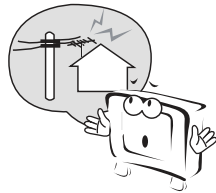

Berühren Sie den Stecker nie mit feuchten oder nassen Händen, da dies einen Stromschlag auslösen könnte.

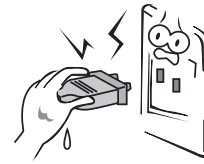

Stellen Sie sicher, dass der Netzstecker des TV-Gerätes vollständig eingesteckt ist, da eine schlechte elektrische Verbindung eine Brandgefahr darstellt.

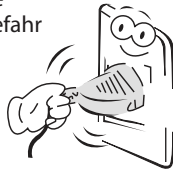

Wird eine Antenne verwendet, muss sichergestellt sein, dass entlang des Kabels kein Wasser in das TV-Gerät gelangen kann.



Trennen Sie das TV-Gerät vom Netz und verwenden Sie ein weiches Tuch ohne Chemikalien, um das Produkt zu reinigen. Stellen Sie sicher, dass kein Wasser in das Produkt gelangt.



Netzstecker und Netzkabel müssen sauber gehalten werden, um Stromschläge und Brandgefahren zu vermeiden.

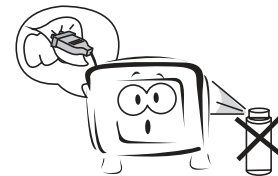

Unterbrechen Sie bei Regen- und Gewitterstürmen Stromversorgung und Antennenanschluss, um Stromschläge und Brandgefahren zu vermeiden.

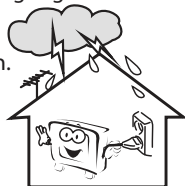

Trennen Sie bei längerer Abwesenheit das TV-Gerät vom Netz, um Stromschläge und Brandgefahren zu vermeiden.

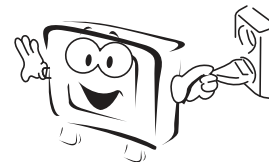

## Über Ihren LED LCD-TV

### Installation des Sockels

#### Nur für das 26/32 Zoll große LED-LCD-Modell

1、 Das Fernsehgerät vorsichtig mit der Bildschirmseite nach unten auf einen Tisch legen. Wir empfehlen, das Einwickelmaterial aus dem Fernseherkarton auf die Tischplatte zu legen, um den Bildschirm vor Beschädigung zu schützen.

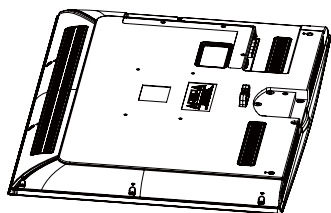

2、 Entfernen Sie 2 Schrauben

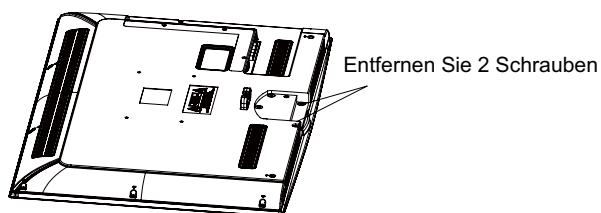

3、 Befestigen Sie den Fuß am Produkt

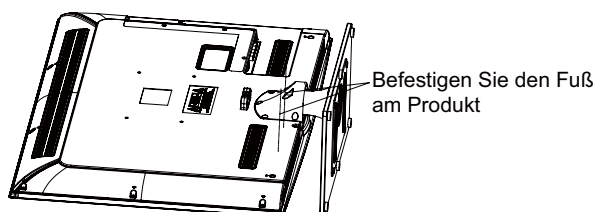

4、 Befestigen Sie fünf Schrauben

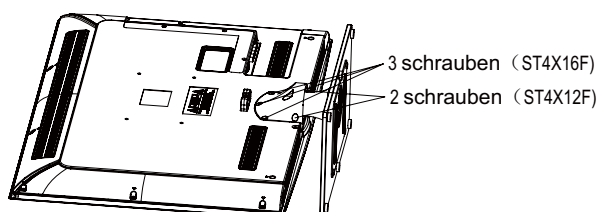

## Installation des Sockels

### Nur für das 42 Zoll große LED-LCD-Modell

1. Das Fernsehgerät vorsichtig mit der Bildschirmseite nach unten auf einen Tisch legen. Wir empfehlen, das Einwickelmaterial aus dem Fernseherkarton auf die Tischplatte legen, um den Bildschirm vor Beschädigung zu schützen.

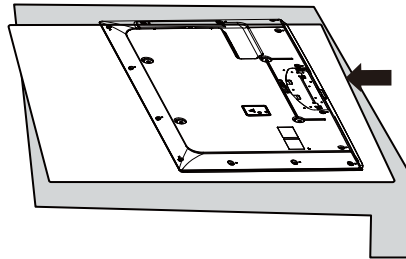

2. Den Sockel mit der Unterseite des Fernsehgeräts wie unten dargestellt ausrichten. Sockel auf das Fernsehgerät schieben bzw. drücken.

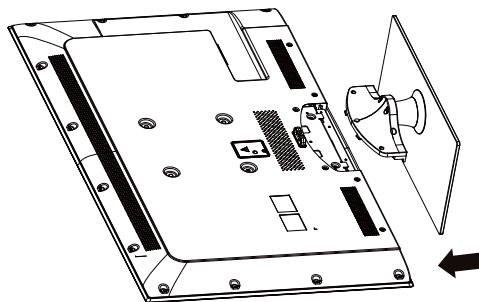

3. Die Schraube von der Sockelunterseite her am Fernsehgerät festziehen.

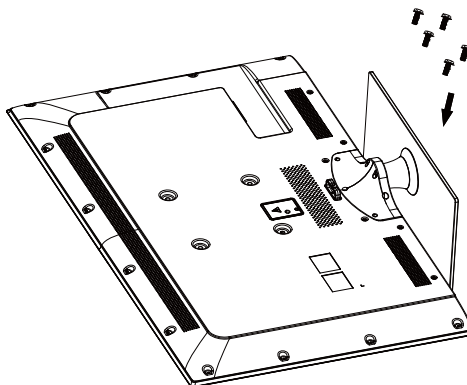

## LERNEN SIE IHR TV-GERÄT KENNEN

### Bedieneinheit vorne

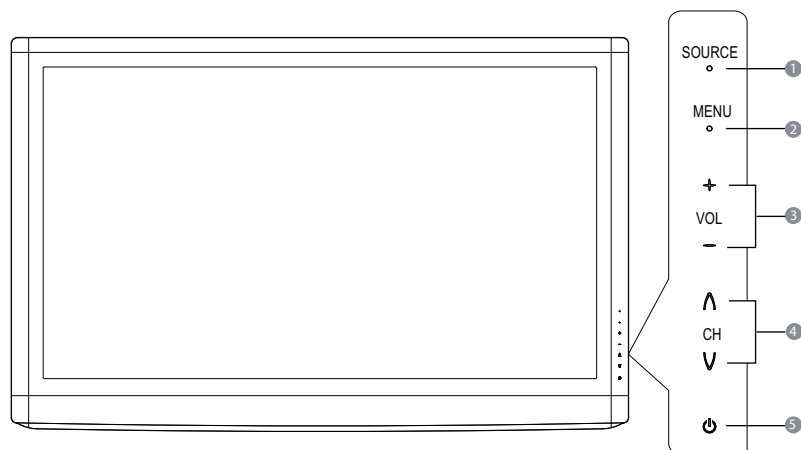

①	<b>SOURCE</b>	Schaltet zwischen allen verfügbaren Eingangsquellen hin und her.
②	<b>MENU</b>	Drücken, um das Funktionsmenü des Geräts aufzurufen.
③	<b>VOL+/-</b>	Drücken, um die Lautstärke zu erhöhen oder zu verringern.

④	<b>CH+/-</b>	Drücken, um den Fernsehkanal zu ändern.
⑤	<b>POWER</b>	Drücken, um das Fernsehgerät ein- und auszuschalten..

## Anschlussleisten hinten

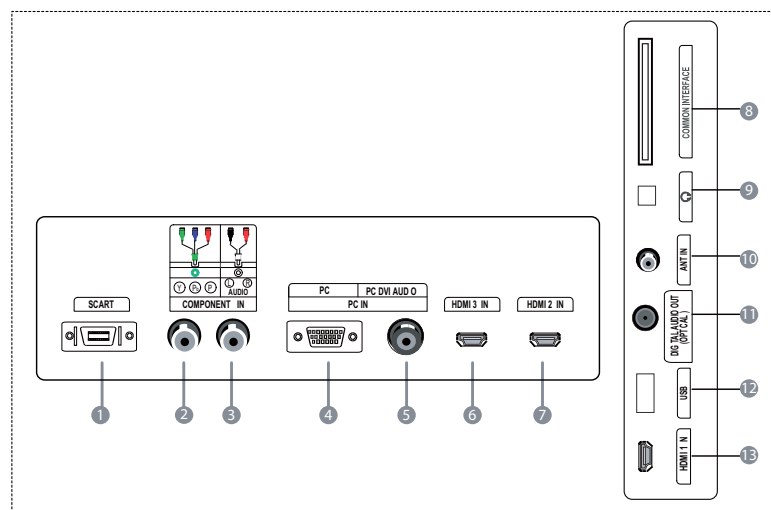

①	<b>SCART</b>	Eingang	⑧	<b>Common Interface</b>	
②	<b>Component</b>	Eingang	⑨	<b>Earphone</b>	
③	<b>Component Audio</b>	Eingang	⑩	<b>ANTENNA</b>	Eingang
④	<b>PC</b>	Eingang	⑪	<b>Optical</b>	Ausgang
⑤	<b>PC/DVI AUDIO</b>	Eingang	⑫	<b>USB</b>	
⑥	<b>HDMI3 IN</b>	Eingang	⑬	<b>HDMI1 IN</b>	Eingang
⑦	<b>HDMI2 IN</b>	Eingang			

## LERNEN SIE IHRE FERNBEDIENUNG KENNEN

Richten Sie Ihre Fernbedienung während der Bedienung auf den Empfangssensor am TV-Gerät.

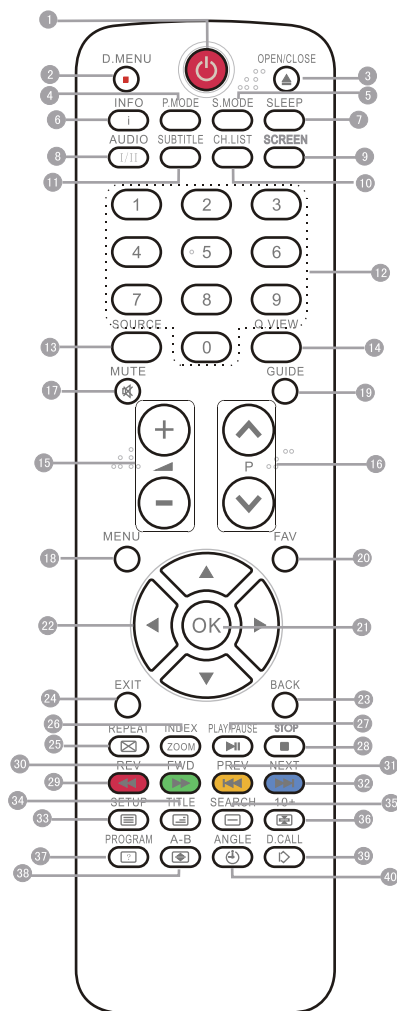

### HINWEIS

- Die Multifunktions-tasten ROT, GRÜN, BLAU und GELB sind im Analogbetrieb Seitenwahl-tasten, bei DVB-T Funktionstasten (Funktionen im OSD abrufbar)..

- ① POWER
- ② DVD-Menü / REC
- ③ DVD öffnen / schließen
- ④ Bildmodus
- ⑤ Tonmodus
- ⑥ OSD aufrufen
- ⑦ Schlafmodus
- ⑧ Digital-TV Audio / NICAM / DVD Audio
- ⑨ Bildformat
- ⑩ Programmkanal
- ⑪ Untertitel
- ⑫ Programmdirektwahl
- ⑬ Eingangsumschaltung
- ⑭ Q.VIEW / Swap Channel
- ⑮ V+ / V- : Lautstärke
- ⑯ P+ / P- : Programm
- ⑰ Stummschaltung
- ⑱ Menü
- ⑲ GUIDE-Taste (EPG - nur bei Digital-TV)
- ⑳ Favoritenliste
- ㉑ ok
- ㉒ Cursor-Bewegungstaste
- ㉓ Zurück (nur für USB)
- ㉔ OSD verlassen
- ㉕ WIEDERHOLEN (nur für DVD, USB, REC & Timeshift) / ABBRECHEN-Taste
- ㉖ Zoom (nur für DVD & USB) / Videotext-Index (nur für TV) / REC-Index
- ㉗ Abspielen / Pause (nur für DVD & USB) / Timeshift Stop (nur für DVD, USB, REC & Timeshift)
- ㉘ Press to jump back and forth between two channels
- ㉙ Zurückspulen (nur für DVD, USB, REC & Timeshift)
- ㉚ Vorspulen (nur für DVD, USB, REC & Timeshift)
- ㉛ Vorherige (nur für DVD, USB, & REC)
- ㉜ Nächste (nur für DVD, USB, & REC)
- ㉝ DVD Setup / Text
- ㉞ DVD Titel / Videotext-Mix
- ㉟ DVD Suche / Videotext-Subcode
- ㊱ DVD 10+ / Videotext halten
- ㊲ DVD Programm / Videotext zeigen
- ㊳ DVD A-B Wiederholen / Videotextgröße
- ㊴ DVD Aufrufen / Videotextmodus
- ㊵ DVD Winkel / Videotextzeit



## SCHLIESSEN SIE IHR TV-GERÄT AN

### ANTENNENVERBINDUNG

Verbinden Sie Ihre Antenne mit der Buchse ANTENNA IN seitlich am TV-Gerät.

### SIGNALVERBESSERUNG

Um die Bildqualität unter ungünstigen Empfangsbedingungen zu verbessern, kann ein Signalverstärker (nicht im Lieferumfang enthalten) angeschlossen werden.

### ANSCHLUSS EINES PC AN DAS TV-GERÄT

Mit Hilfe eines VGA-Kabels (nicht im Lieferumfang enthalten) kann Ihr TV-Gerät als Bildschirm für Ihren PC eingesetzt werden.

- 1 Stellen Sie anhand der Bedienungsanleitung Ihres Computers fest, ob ein VGA-Anschluss vorhanden ist.
- 2 Schalten Sie TV-Gerät und PC aus.
- 3 Verbinden Sie ein 15-poliges VGA-Anschlusskabel Typ D mit der VGA-Schnittstelle am PC. Verbinden Sie das andere Ende des Kabels mit der PC-Schnittstelle am TV-Gerät. Ziehen Sie die Schrauben an den VGA-Schnittstellen fest und verbinden Sie das Audiokabel (nicht im Lieferumfang enthalten) mit der Audio Input-Buchse auf der Rückseite des TV-Geräts.
- 4 Schalten Sie zuerst das TV-Gerät und anschließend den PC ein.
- 5 Schalten Sie mittels der entsprechenden Taste am TV-Gerät oder auf der Fernbedienung den Bildeingangsmodus auf VGA.
- 6 Sobald ein Bild erscheint und Bildrauschen sichtbar ist, ändern Sie die Auflösung des VGA-Modus, ändern Sie die Bildwiederholfrequenz oder stellen Sie Helligkeit und Kontrast im Menü neu ein, bis das Bild störungsfrei ist.

### ANSCHLUSS EINES DVD-PLAYERS AN IHR TV-GERÄT

Schließen Sie die DVD-Bildausgänge (Y, Pb, Pr) an die Buchse COMPONENT (Y, Pb, Pr) IN Ihres TV-Geräts an.

- 1 Schalten Sie den DVD-Player ein und legen Sie eine DVD ein.
- 2 Drücken Sie auf die Taste SOURCE.
- 3 Weitere Informationen entnehmen Sie bitte der Bedienungsanleitung des DVD-Players.

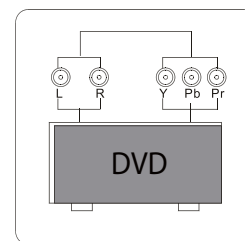

### ANSCHLUSS EINES DVD-PLAYERS ODER VIDEORECORDERS AN IHR TV-GERÄT

Ein DVD-Player oder Videorecorder kann auf zwei Arten mit Ihrem TV-Gerät verbunden werden. Stellen Sie sicher, dass sowohl das TV-Gerät als auch DVD-Player oder Videorecorder ausgeschaltet sind, bevor sie angeschlossen werden.

#### Anschlussoption 1

- 1 Verbinden Sie Audio- und S-VIDEO-Kabel von den Ausgangsbuchsen des Videorecorders mit den Eingangsbuchsen des TV-Geräts.
- 2 Legen Sie eine Videokassette in den Videorecorder ein und drücken Sie auf dem Videorecorder auf **PLAY**.
- 3 Schalten Sie zuerst das TV-Gerät und anschließend den Videorecorder ein.
- 4 Schalten Sie mittels der **EINGANGSWAHLTASTE** am TV-Gerät den Bildeingangsmodus auf S-VIDEO.

---

## Anschlussoption 2

---

- 1 Verbinden Sie die AV DVD/VCR-Ausgänge mit der AV IN-Buchse Ihres TV-Gerätes.
- 2 Schalten Sie mittels der **EINGANGSWAHLTASTE** am TV-Gerät den Bildeingangsmodus auf AV.

---

## SCART-EINGANG

---

- 1 Verbinden Sie das Scart-Kabel mit dem externen Gerät (DVD-Player, Settop-Box oder Spielkonsole) und der Scart-Buchse am TV-Gerät.
- 2 Drücken Sie auf die **EINGANGSWAHLTASTE** und wählen Sie den SCART-Modus.
- 3 Drücken Sie auf die **PLAY**-Taste am externen Gerät.

---

## HDMI-EINGANG

---

- 1 Verbinden Sie das Kabel mit dem HDMI-Gerät und der HDMI-Buchse am TV-Gerät.
- 2 Drücken Sie auf die **EINGANGSWAHLTASTE** und wählen Sie den HDMI-Modus.
- 3 Weitere Informationen entnehmen Sie bitte der Bedienungsanleitung des HDMI-Gerätes.

---

## WANDMONTAGE IHRES TV-GERÄTES

---

Mit Hilfe einer Wandkonsole (nicht im Lieferumfang enthalten) können Sie das TV-Gerät an eine Wand montieren. Die Befestigung des TV-Gerätes an der Wandkonsole (nicht im Lieferumfang enthalten) erfolgt mit M4/M6-Maschinenschrauben (4 St.).

---

## RICHTEN SIE IHRE FERNBEDIENUNG EIN

---

---

### EINLEGEN DER BATTERIEN

---

- 1 Legen Sie die Fernbedienung mit der Rückseite nach oben vor sich und öffnen Sie den Deckel des Batteriefachs.

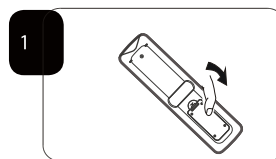

- 2 Setzen Sie zwei AAA-Batterien ein. (Die Batterien müssen entsprechend der Markierungen + und - in die Fernbedienung eingesetzt werden).

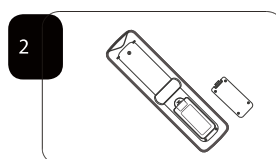

- 3 Schließen Sie den Deckel des Batteriefachs.

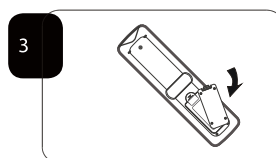

---

## VORSICHT IM UMGANG MIT BATTERIEN

---

Vergewissern Sie sich, dass sich zwischen der Fernbedienung und dem Empfangssensor am TV-Gerät keine Gegenstände befinden.

Sonnenlicht oder sonstige starke Lichtquellen können das von der Fernbedienung ausgesandte Signal beeinträchtigen. Drehen Sie in diesem Fall das TV-Gerät, um das direkte Anstrahlen des TV-Gerätes zu verhindern.

Setzen Sie die Fernbedienung weder großer Hitze noch Feuchtigkeit aus, um sie nicht zu beschädigen.

Verwenden Sie zwei 1,5V-AAA-Batterien. Verwenden Sie identische Batterien. Setzen Sie die Batterien unter Beachtung der Polarität ein. Verwenden Sie keine wiederaufladbaren Batterien. Falls Ihr TV-Gerät über einen längeren Zeitraum nicht benutzt wird, entfernen Sie die Batterien aus der Fernbedienung.

## Inbetriebnahme

### Aufstellung

#### STANDORT

Stellen Sie Ihr TV-Gerät vorzugsweise in der Nähe einer Steckdose (innerhalb der Reichweite des Netzkabels) und der Antennenbuchse auf oder verwenden Sie Verlängerungskabel.

#### ANSCHLUSS

- 1 Stecken Sie Ihr TV-Antennenkabel in den Antenneneingang seitlich am TV-Gerät.
- 2 Setzen Sie die Batterien in die Fernbedienung ein. Stellen Sie sicher, dass Sie in der richtigen Position unter Beachtung der im Batteriefach angezeigten Polarität eingesetzt werden.

#### EINSCHALTEN DES TV-GERÄTES

- 1 Drücken Sie einmal auf die **POWER**-Taste an der rechten Seite des TV-Gerätes. Ein rotes Blinklicht erscheint in einer Ecke des Bildschirms.
- 2 Drücken Sie auf die **POWER**-Taste der Fernbedienung. Das TV-Gerät schaltet sich ein und die Farbe des Lichts wechselt von Rot zu Blau. Dies kann kurze Zeit dauern.
- 3 Wählen Sie die gewünschte Sprache, sobald die Sprachenliste auf dem Bildschirm erscheint. Verwenden Sie die Taste **▶** um zur Sprache zu scrollen und drücken Sie zur Bestätigung **OK**.

## ABSTIMMUNG IHRES TV-GERÄTES

#### EINSCHALTEN EINER EXTERNEN PROGRAMMQUELLE

Haben Sie einen DVD-Player oder ein ähnliches Gerät an Ihr TV-Gerät angeschlossen, muss das TV-Gerät mitgeteilt bekommen, dass es den Inhalt dieser Programmquelle wiedergeben soll. Drücken Sie einfach auf **EINGANGSWAHL**, um das Eingangsmenü in der linken Ecke des Bildschirms aufzurufen. Verwenden Sie die Tasten **▲** und **▼**, um die jeweilige Programmquelle zu markieren, und drücken Sie auf **OK**.

Genauere Informationen zum Anschluss zusätzlicher Geräte erhalten Sie unter **LERNEN SIE IHR TV-GERÄT KENNEN** auf Seite 6.

#### AUTOMATISCHE SUCHE

- 1 Drücken Sie auf die Taste **MENU**.



- 2 Drücken Sie auf **◀▶**, um das Menü „Abstimmung“ auszuwählen, bestätigen Sie durch Drücken von **▼**.
- 3 Drücken Sie auf **▲▼**, um den Unterpunkt „Land“ auszuwählen. Drücken Sie auf **◀▶**, um das gewünschte Land auszuwählen.
- 4 Drücken Sie auf **▲▼**, um den Unterpunkt „Auto Search“ auszuwählen, bestätigen Sie durch Drücken von **OK**. Drücken Sie auf **◀▶**, um die gewünschte Option

auszuwählen, und drücken Sie **OK**, um die Suche zu starten.

Drücken Sie auf **MENU**, um die TV /Digital-TV-Suche zu überspringen, falls gewünscht.

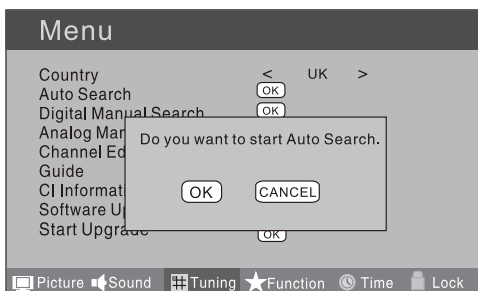

- 5 Drücken Sie auf **EXIT**, um Auto Search während der Suche abzubrechen.

**HINWEIS**

- Der Auto Search-Vorgang kann eine gewisse Zeit in Anspruch nehmen.

## DIGITALE MANUELLE SUCHE

- 1 Drücken Sie auf die Taste **MENU**.

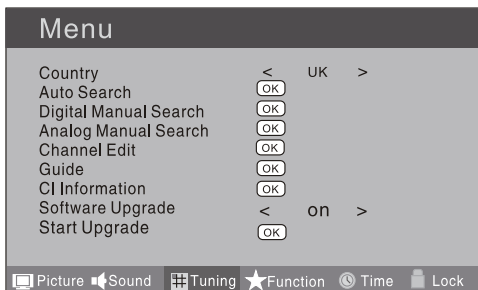

- 2 Drücken Sie auf **◀▶**, um das Menü Tuning auszuwählen, bestätigen Sie durch Drücken von **▼**.
- 3 Drücken Sie auf **▲▼**, um den Unterpunkt Digital Manual Search auszuwählen, bestätigen Sie durch Drücken von **▶**.

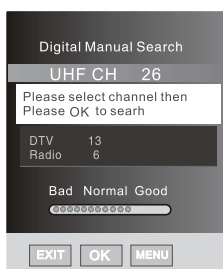

- 4 Drücken Sie auf **◀▶**, um den Kanal auszuwählen. Drücken Sie auf **OK**, um die Suche zu starten.
- 5 Sobald ein Kanal gefunden wurde, können Sie diesen durch Drücken auf **OK** speichern. Drücken Sie auf **EXIT**, um die Suche zu verlassen.

## Analog Manual Search - Analoge Manuelle Suche

Führen Sie die nachfolgenden Schritte durch, wenn Sie die Kanalsuche manuell durchführen möchten.

- 1 Drücken Sie auf die Taste **MENU**.
- 2 Drücken Sie auf **◀▶**, um das Menü Tuning auszuwählen, bestätigen Sie durch Drücken von **▼**.
- 3 Drücken Sie auf **▲▼**, um den Unterpunkt analog manual SEARCH auszuwählen, bestätigen Sie durch Drücken von **▶**.

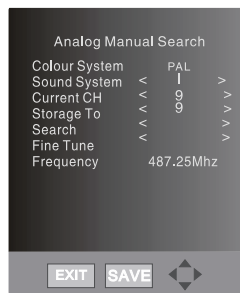

- 4 Drücken Sie auf **▲▼**, um den Unterpunkt Suche auszuwählen, durch Drücken von **▶** wählen Sie einen höheren Frequenzbereich. Drücken Sie auf **◀**, um einen niedrigeren Frequenzbereich auszuwählen.
- 5 Wählen Sie anschließend Speichern In und drücken Sie **◀▶**, um den Programmplatz auszuwählen, in dem Sie den Kanal speichern möchten. Sobald ein Kanal gefunden wurde, können Sie diesen durch Drücken auf die rote Taste speichern. Drücken Sie auf **EXIT**, um die Suche zu verlassen.

❖ **Tonwiedergabe**

Drücken Sie auf **▲▼**, um **Sound System** auszuwählen, drücken Sie anschließend auf **◀▶**, um den richtigen Tonwiedergabemodus auszuwählen.

### ❖ Derzeitiger Kanal

Drücken Sie auf ◀ ▶, um die Kanalnummer auszuwählen, die Sie ändern möchten.

### ❖ Speichern in

Drücken Sie auf ◀ ▶, um den Programmplatz auszuwählen, in dem Sie einen Kanal speichern möchten.

### ❖ Feinabstimmung

Sollte die Qualität von Bild - und/oder Tonwiedergabe nicht zufriedenstellend sein, verwenden Sie die Funktion FINETUNE. Diese Funktion sollte nur bei mäßiger Empfangsqualität verwendet werden.

- 1 Wiederholen Sie die oben dargelegten Schritte **1-3** und drücken Sie anschließend auf ▲ ▼, um den Unterpunkt Fine Tune auszuwählen.
- 2 Drücken Sie wiederholt auf ◀ ▶, um die Feinabstimmung durchzuführen, bis die bestmögliche Bild- und Tonqualität erreicht ist.

## Channel Edit

Mit dieser Funktion lassen sich im Analogbetrieb Kanäle umbenennen, verschieben, Favoriten auswählen und überspringen.

- 1 Drücken Sie auf die Taste **MENU**.

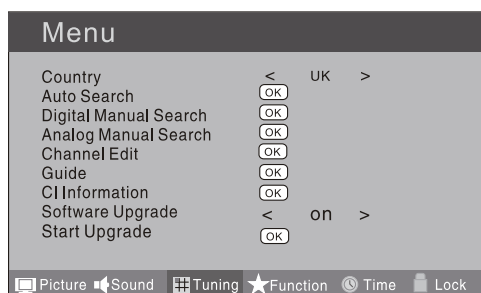

- 2 Drücken Sie auf ◀ ▶, um das Menü TUNING auszuwählen, bestätigen Sie durch Drücken von ▼.
- 3 Drücken Sie ▲ ▼, um CHANNEL EDIT auszuwählen. Drücken Sie auf ▶, um das Untermenü aufzurufen. Mit Hilfe der roten, grünen, gelben und blauen Taste gelangen Sie in das gewünschte Menü.

## UMBENENNEN

- 1 Drücken Sie auf ▲ ▼, um die Kanalnummer auszuwählen, drücken Sie die grüne Taste für die Funktion „Umbenennen“.

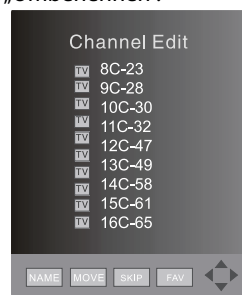

- 2 Drücken Sie auf ◀ ▶, um die Position der Kanalbezeichnung auszuwählen, wählen Sie mit ▲ ▼ die Nummer aus.
- 3 Drücken Sie auf **EXIT**, um die Änderungen jederzeit zu löschen.

### HINWEIS

- Die Funktion UMBENENNEN ist nur bei Analogprogrammen möglich.

## VERSCHIEBEN

- 1 Drücken Sie auf ▲ ▼, um den Kanal auszuwählen und wählen Sie mit der gelben Taste die Position.
- 2 Drücken Sie auf ▲ ▼, um den Programmplatz auszuwählen, zu dem Sie verschieben möchten, und drücken Sie die gelbe Taste zur Bestätigung.
- 3 Drücken Sie auf **EXIT**, um die Änderungen jederzeit zu löschen.

## Kanal als Favorit auswählen

- 1 Drücken Sie auf ▲ ▼, um die Kanalnummer auszuwählen, drücken Sie die rote Taste für die Funktion Favorit auswählen.
- 2 Drücken Sie auf die rote Taste, um die Änderungen jederzeit zu abbrechen.
- 3 Drücken Sie **FAV** auf der Fernbedienung und die Favoritenliste wird angezeigt.

- Drücken Sie auf **▲ ▼**, um die Kanalnummer auszuwählen, und bestätigen Sie mit **OK**.

## ÜBERSPRINGEN

- Drücken Sie auf **▲ ▼**, um den Kanal auszuwählen und überspringen Sie mit der blauen den aktuellen Kanal.
- Drücken Sie auf die blaue Taste, um die Änderungen jederzeit zu abzubrechen.

## GUIDE (EPG - Electronic Program Guide -Elektronische Programmzeitschrift)

Mit Hilfe dieser Funktion können Sie auf die Digital-TV-Programminformationen zugreifen.

- Drücken Sie auf die Taste **MENU**.

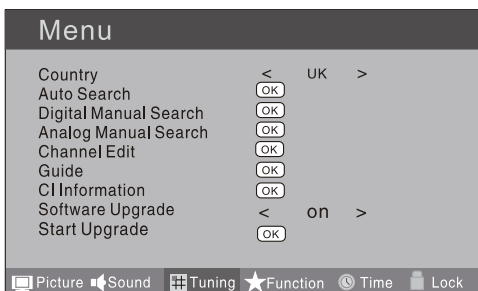

- Drücken Sie auf **◀ ▶**, um das Menü **TUNING** auszuwählen. Drücken Sie auf **▼**, um die Auswahl zu bestätigen.
- Drücken Sie auf **▲ ▼**, um **GUIDE** auszuwählen. Drücken Sie auf **OK**, um das Untermenü aufzurufen. EPG wird aufgerufen. Über die Taste **GUIDE** auf der Fernbedienung können Sie das EPG-Menü direkt aufrufen.

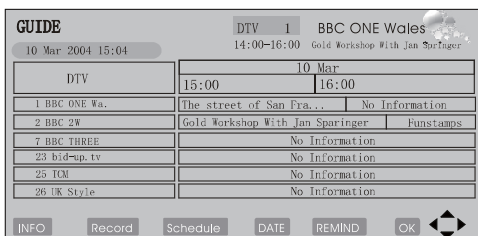

### HINWEIS

- Nur im Digital-Betrieb.

## COMMON INTERFACE (CI)

Der CI-Schacht dient der Aufnahme von CAMs (Conditional Access Module) und Chipkarten (Smart Cards), um Pay-TV-Programme empfangen und zusätzliche Dienstleistungen nutzen zu können. Wenden Sie sich an Ihren CI-Dienstanbieter, um weitere Informationen über Module und Dienstleistungen zu erfahren. Beachten Sie bitte, dass CAMs und Chipkarten weder im Lieferumfang enthalten sind noch von uns als Zubehör geliefert werden können.

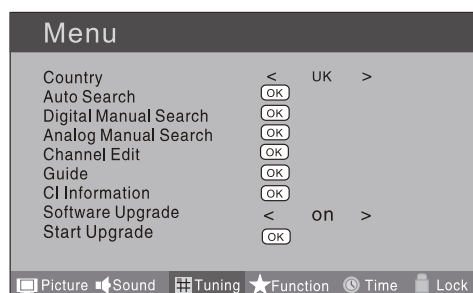

### Warnung

- Schalten Sie Ihr TV-Gerät aus, bevor Sie ein Modul in den CI-Schacht einstecken.

## CI Module Insert

- Stecken Sie zuerst das CAM korrekt in den seitlich am TV-Gerät befindlichen CI-Schacht ein und führen Sie anschließend die Smart Card ein.

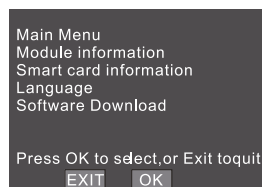
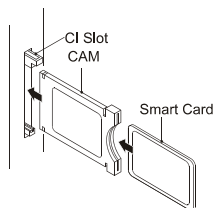

- 2 Schalten Sie das TV-Gerät ein, woraufhin nach Erkennung des CAM die folgende Nachricht angezeigt wird. Warten Sie kurze Zeit, bis die Karte aktiviert wird.
- 3 Drücken Sie auf **MENU**, um das Hauptmenü anzuzeigen, markieren Sie mit Hilfe der Tasten ▲ und ▼ die Zeile „Common Interface“ und drücken Sie auf „OK“.
- 4 Detaillierte Informationen zur gerade verwendeten CI-Karte werden angezeigt.
- 5 Drücken Sie auf „OK“, um das Chipkarten-Menü aufzurufen. Detaillierte Informationen zur Einstellung entnehmen Sie der Bedienungsanleitung des Moduls.
- 6 Wird das Modul entfernt, erscheint die folgende Nachricht auf dem Bildschirm.

I module removed

## Funktion Softwareaktualisierung

- Sobald Sie über eine mögliche Softwareaktualisierung informiert werden, können Sie die Betriebssoftware über das Download-Menü aktualisieren. Die Daten für verschiedene Geräte werden fortlaufend über einen speziellen Empfangskanal gesendet.
- Sie müssen diesen Kanal, über den der Datenstrom mit der Aktualisierung gesendet wird, suchen.

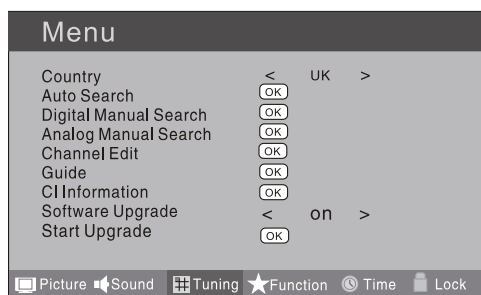

### HINWEIS

- Informationen hierzu erhalten Sie im Fachhandel oder über das Internet.

## Ablauf

- 1 Drücken Sie auf die Taste **MENU**.

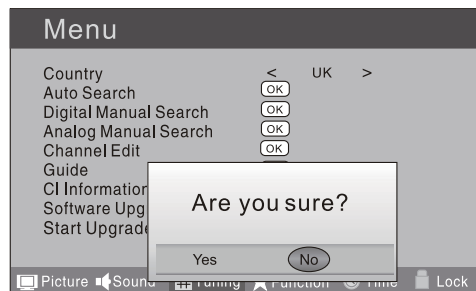

- 2 Drücken Sie Ablauf ◀▶, um das Menü TUNING auszuwählen, bestätigen Sie durch Drücken von ▼.
- 3 Drücken Sie auf ▲ ▼ und wählen Sie Softwareaktualisierung.
- 4 Schalten Sie die Funktion über die Tasten ◀▶ ein. Die Basiseinstellung ist „Aus“.
- 5 „START UPDATE“ kann ausgewählt werden (Die grau unterlegten Felder können nicht verändert werden).

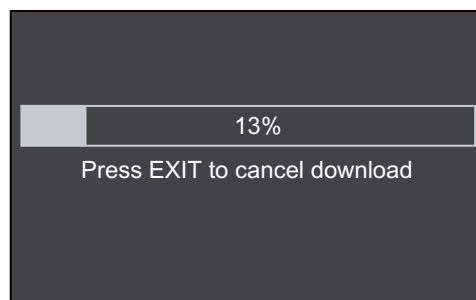

- 6 Drücken Sie auf ▲ ▼, um die Option Start Update auszuwählen, und bestätigen Sie mit OK. Anschließend schaltet sich das TV-Gerät neu ein und sucht nach den Aktualisierungsdaten.

### HINWEIS

- Wurden die Aktualisierungsdaten empfangen, beginnt das TV-Gerät mit der Aktualisierung. Ansonsten geht das TV zurück in den DTV Modus.
- 7 Laden Sie die Empfängererkennung. Dieser Vorgang kann einige Minuten in Anspruch nehmen. Drücken Sie auf EXIT, um den Download jederzeit abubrechen und Ihr TV-Gerät geht das TV zurück in den DTV Modus.

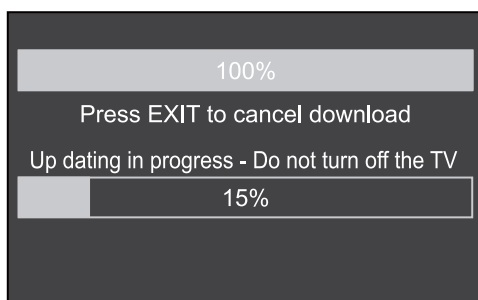

- 3 Nach Beendigung des Downloads schaltet Ihr TV-Gerät in den Speichermodus und die entsprechende Anzeige leuchtet auf. Das rechts aufgeführte Menü wird angezeigt.

Sobald die Aktualisierung beendet ist geht das TV zurück in den DTV Modus.

## BEDIENUNG IHRES TV-GERÄTES

### Programmwahl

- 1 Programmplatz direkt eingeben. Geben Sie den Programmplatz direkt mit den Zifferntasten auf der Fernbedienung ein.
- 2 Programmplatz über **P+/P-** eingeben. Verwenden Sie die Tasten **P+/P-**, um ein Programm zu wählen.

### Lautstärkeinstellung

Stellen Sie die Lautstärke über die Tasten **V+/V-** auf der Fernbedienung oder seitlich am TV-Gerät ein.

### CH.LIST-Funktion

Nach Drücken von **CH.LIST** auf der Fernbedienung wird die Programmliste angezeigt. Durch Drücken von **▼** gelangen Sie in die Liste. Drücken Sie auf **▲ ▼**, um die Kanalnummer auszuwählen, und bestätigen Sie anschließend mit **OK**.

## BILDEINSTELLUNGEN

### Ändern der Bildeinstellungen

- 1 Drücken Sie auf die Taste **MENU**.

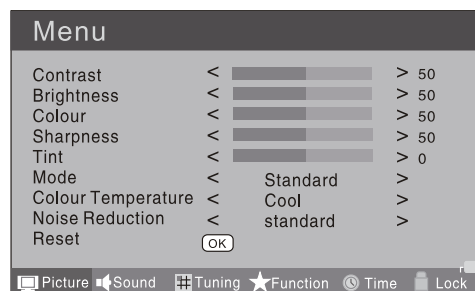

- 2 Drücken Sie auf **◀ ▶**, um das Menü „Bild“ auszuwählen, bestätigen Sie durch Drücken von **▼**.
- 3 Drücken Sie auf **▲ ▼**, um die zu ändernde Einstellung auszuwählen.
- 4 Drücken Sie auf **◀ ▶**, um die betreffende Einstellung zu ändern.
- 5 Haben Sie die Einstellungen wunschgemäß geändert, drücken Sie auf **EXIT**, um zu Ihrem Programm zurückzukehren, oder drücken Sie auf **MENU**, um zum vorhergehenden Menü zurückzukehren.

#### ❖ Kontrast

Regelt die Intensität heller Bildteile und lässt dunkle Bildteile unverändert.

#### ❖ Helligkeit

Regelt die Lichtleistung des gesamten Bildes, was vor allem die dunklen Bildteile beeinflusst.

#### ❖ Farbe

Regeln Sie hier das Sättigungsniveau der Farben entsprechend Ihren Sehgewohnheiten.

#### ❖ Schärfe

Regelt die Schärfe feiner Objekte im Bild.

#### ❖ Farbton

Gestattet die Wahl der Farbmischung (Farbton) des Bildes.

#### 📌 HINWEIS

- Die Funktion „Farbton“ ist nur im NTSC-Modus verfügbar.

#### ❖ Modus

Regelt den Bildmodus. Wählen Sie je nach Art



des Programms zwischen **Standard/ Ruhig/ User/Lebhaft**. Über die Taste P.MODE auf der Fernbedienung können Sie den gewünschten Modus direkt anwählen.

#### ❖ Farbtemperatur

Erhöht oder senkt warme Farben (**Warm** - rot) und kalte Farben (**Cool** - blau) entsprechend Ihren Sehgewohnheiten. **Cool** verleiht Weiß eine bläuliche Färbung, **Normal** verleiht Weiß eine neutrale Färbung, **Warm** verleiht Weiß eine rötliche Färbung.

#### ❖ Rauschminderung

Filtert und vermindert Bildrauschen automatisch und verbessert die Bildqualität bei Empfang schwacher Bildsignale. Wählen Sie je nach Art des Bildrauschens zwischen **Aus/Niedrig/Standard/Hoch**.

#### ❖ Reset

Wiederherstellung der Grundeinstellungen.

## TONEINSTELLUNGEN

### Ändern der Toneinstellungen

- 1 Drücken Sie auf die Taste **MENU**.

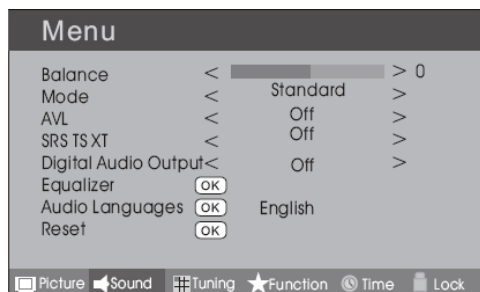

- 2 Drücken Sie auf **◀ ▶**, um das Menü „Ton“ auszuwählen, bestätigen Sie durch Drücken von **▼**.
- 3 Drücken Sie auf **▲ ▼**, um die zu ändernde Einstellung auszuwählen.
- 4 Drücken Sie auf **◀ ▶**, um die betreffende Einstellung zu ändern.
- 5 Haben Sie die Einstellungen wunschgemäß geändert, drücken Sie auf **EXIT**, um zu Ihrem Programm zurückzukehren, oder drücken Sie auf **MENU**, um zum vorhergehenden Menü zurückzukehren.

#### ❖ Balance

Regelt die Ausgangsleistung des rechten und linken Lautsprechers, um den Stereoton optimal auf Ihre Hörposition abzustimmen.

#### ❖ Mode

Regelt den Tonmodus. Wählen Sie je nach Art des Programms zwischen **Standard/Musik/Theater/User**. Über die Taste S.MODE auf der Fernbedienung können Sie den gewünschten Modus direkt anwählen.

#### ❖ AVL (Automatische Lautstärkekontrolle)

Vermindert die Lautstärkeunterschiede zwischen verschiedenen Tonquellen.

#### ❖ SRS TS XT

Regelt den Tieftonwiedergabe. Drücken Sie auf **▲ ▼**, um SRS TS XT auszuwählen. Drücken Sie auf **◀ ▶**, um SRS TS XT aus- oder einzuschalten (**AUS, EIN**).

#### ❖ Ausgang Audio Digital

Steuert die digitale Audioausgabe **▲ ▼** Taste drücken zur Auswahl Digital Audio Ausgabe **◀ ▶** Taste ücken um Digital Audio Ausgang festzulegen für OFF, PCM, RAW.

#### ❖ Equalizer

Regeln Sie hier die Toneinstellungen entsprechend Ihren Hörgewohnheiten.

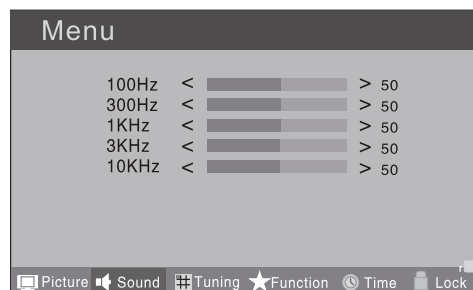

#### ❖ Audio-Sprachen

Drücken Sie auf **▲ ▼**, um Erstsprache/Zweitsprache auszuwählen und drücken Sie anschließend **◀ ▶**, um die gewünschten Sprachen auszuwählen. Drücken Sie auf **▼**, um den Unterpunkt „Schließen“ auszuwählen, bestätigen Sie durch Drücken von **OK**.

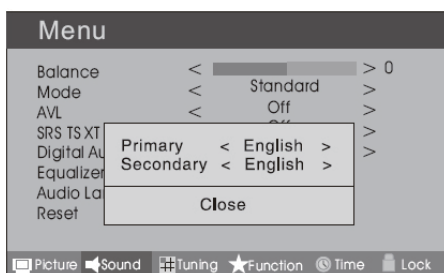

**HINWEIS**

- Die Option Audio-Sprachen ist nur im Digital-TV-Modus verfügbar.

**❖ Reset**

Wiederherstellung der Grundeinstellungen.

## FUNKTIONSEINSTELLUNGEN

1 Drücken Sie auf die Taste **MENU**.

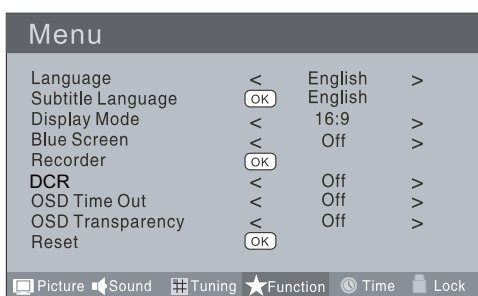

Drücken Sie auf **◀▶**, um das Menü „Ton“ auszuwählen, bestätigen Sie durch Drücken von **▼**.

2 Drücken Sie auf **▲▼**, um die zu ändernde Einstellung auszuwählen.

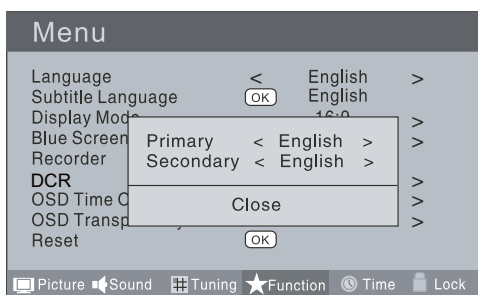

Drücken Sie auf **◀▶**, um die betreffende Einstellung zu ändern.

3 Haben Sie die Einstellungen wunschgemäß

geändert, drücken Sie auf **EXIT**, um zu Ihrem Programm zurückzukehren, oder drücken Sie auf **MENU**, um zum vorhergehenden Menü zurückzukehren.

**❖ Sprache**

Auswahl des Menüs Sprache.

**❖ Untertitelsprache**

Auswahl der Untertitelsprache.

**❖ Display Mode**

Zur Einstellung des Bildverhältnisses **◀▶** drücken, um zwischen 4:3/Zoom1/Zoom2/Wide/ 16:9/Auto zu wählen.

Über die Taste SCREEN auf der Fernbedienung können Sie den gewünschten Modus direkt anwählen.

**• 4:3 mode**

Wählen Sie **4:3**, falls Sie das ursprüngliche Bildseitenverhältnis von 4:3 bevorzugen, wobei links und rechts graue Balken zu sehen sind.

**• 16:9 mode**

Wählen Sie **16:9**, falls Sie das Bild horizontal und in linearem Verhältnis ausrichten möchten, wobei der Bildschirm vollständig ausgefüllt ist.

**• Zoom1**

Wählen Sie **Zoom1**, falls Sie das Bild ohne Änderung sehen möchten. Allerdings werden oben und unten Teile des Bildes abgeschnitten.

**• Zoom2**

Wählen Sie **Zoom2**, falls Sie die Bilddarstellung ändern möchten, wobei die Bilddarstellung vertikal ausgedehnt und abgeschnitten werden kann. Das Bild ist ein Kompromiss zwischen Änderung und Bildschirmflächenabdeckung.

**• Wide**

Wählen Sie Wide, falls Sie das Bild nichtlinear verändern möchten, also etwas größer oben und keine Änderung unten.

**HINWEIS**

- Die Funktion Farbtone ist nur im ATV-Modus verfügbar.

**❖ Recorder**

Zur Aufzeichnung des Digital-TV-Programms. Weitere Information zum Recorder finden Sie auf Seite 30-32.

**❖ DCR**

Drücken Sie auf ◀▶, um DCR aus- oder einzuschalten (**AUS, EIN**).

#### ❖ OSD Time Out

Regelt die Anzeigedauer der Menüs auf dem Bildschirm.

Für jeden Druck auf ◀▶ zur Wahl der vorgegebenen Minuten wird die Zeit in Schritten gewählt: Aus, 10 Sek., 15. Sek., 30 Sek., 45 Sek., 60 Sek.

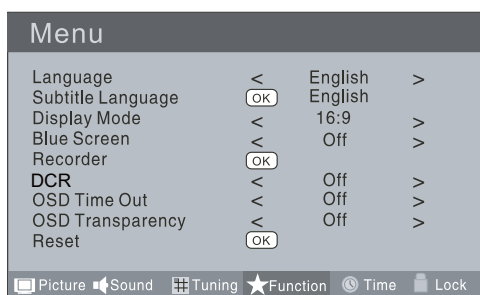

#### ❖ OSD Transparenz

Um den Transparenzhintergrund des OSD zu setzen, wird die Transparenz in Schritten gewählt: Aus, 25%, 50%, 75%, 100%.

#### ❖ Reset

Wiederherstellung der Grundeinstellungen.

## ZEITEINSTELLUNGEN

#### ❖ Uhrzeit

- 1 Drücken Sie auf die Taste **MENU**.
- 2 Drücken Sie auf ◀▶, um das Menü **Zeit** auszuwählen, bestätigen Sie durch Drücken von ▼.

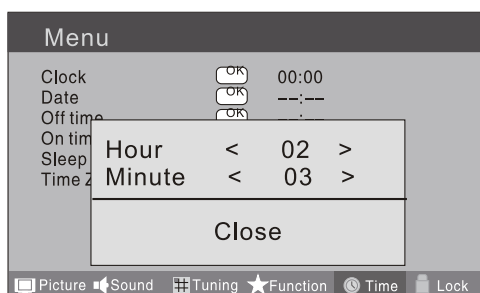

- 3 Drücken Sie auf ▲▼ um den Unterpunkt Uhrzeit auszuwählen, bestätigen Sie die Einstellung durch Drücken von ▶. Drücken Sie auf ▲▼ um Stunde oder Minute

auszuwählen, drücken Sie anschließend auf ◀▶ um den Wert einzustellen.

#### ❖ Datum

- 1 Drücken Sie auf die Taste **MENU**.
- 2 Drücken Sie auf ◀▶, um das Menü **Zeit** auszuwählen, bestätigen Sie durch Drücken von ▼.

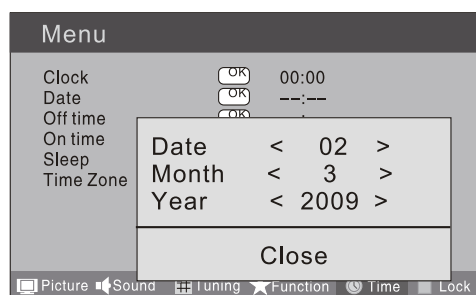

- 3 Drücken Sie auf ▲▼, um den Unterpunkt Datum auszuwählen, bestätigen Sie die Einstellung durch Drücken von ▶. Drücken Sie auf ▲▼, um die gewünschte Option auszuwählen, und drücken Sie OK, um den Wert einzustellen.

#### ✎ HINWEIS

- Da im Digitalbetrieb die Zeitdaten mit dem Signal geliefert werden, können Uhrzeit und Datum nicht geändert werden. Falls Sie die Uhrzeit ändern möchten, schalten Sie das TV-Gerät im Analogbetrieb aus und anschließend wieder ein.

#### ❖ Off Time - Zeitgesteuerte Abschaltung

- 1 Drücken Sie auf die Taste **MENU**.
- 2 Drücken Sie auf ◀▶, um das Menü **Zeit** auszuwählen, bestätigen Sie durch Drücken von ▼.

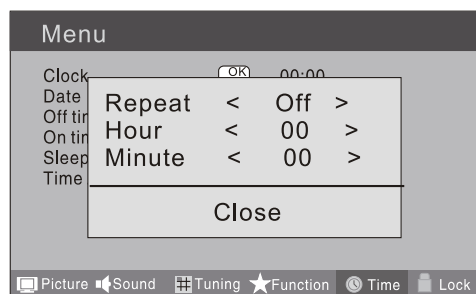

- Drücken Sie auf **▲ ▼** um den Unterpunkt Off Time auszuwählen, bestätigen Sie die Einstellung durch Drücken von **▶**.  
Drücken Sie auf **▲ ▼**, um die Option Wiederholen auszuwählen, und drücken Sie OK, um die Option einzuschalten.  
Drücken Sie auf **▲ ▼**, um Stunde oder Minute auszuwählen, drücken Sie auf **◀ ▶**, um den Wert zu ändern.

Sobald der eingestellte Zeitpunkt erreicht ist, schaltet das TV-Gerät in den Standby-Betrieb.

### ❖ On Time - Zeitgesteuertes Einschalten

- Drücken Sie auf die Taste **MENU**.
- Drücken Sie auf **◀ ▶**, um das Menü **Zeit** auszuwählen, bestätigen Sie durch Drücken von **▼**.
- Drücken Sie auf **▲ ▼**, um den Unterpunkt OnTime auszuwählen, bestätigen Sie die Einstellung durch Drücken von **▶**.  
Drücken Sie auf **▲ ▼**, um die Option Aktivieren auszuwählen, und drücken Sie OK, um die Option einzuschalten.  
Drücken Sie auf **▲ ▼**, um Stunde oder Minute auszuwählen, drücken Sie auf **◀ ▶**, um den Wert zu ändern.

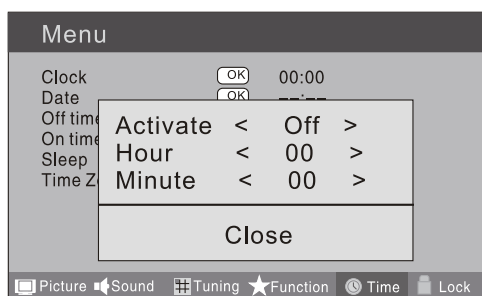

Sobald der eingestellte Zeitpunkt erreicht ist, schaltet sich das TV-Gerät automatisch ein.

### ❖ Schlafmodus

Der Schlaftimer schaltet das TV-Gerät automatisch nach einer vorgegebenen Zeit (zwischen 5 und 240 Minuten) aus.

- Drücken Sie auf **MENU** und drücken Sie auf **◀ ▶**, um das Menü **Zeit** auszuwählen.
- Drücken Sie auf **▼** und drücken Sie auf **▲ ▼**, um **Ruhe** auszuwählen.

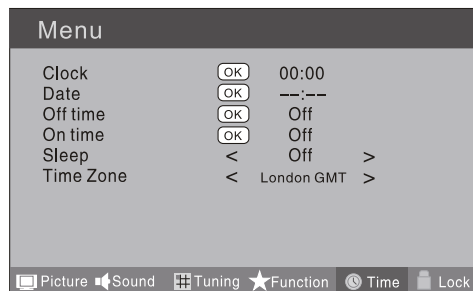

- Drücken Sie auf **◀ ▶** und verwenden Sie **◀ ▶**, um die Dauer in Minuten auszuwählen. Wählen Sie zwischen **Aus, 5Min, 10Min, 15Min, 30Min, 45Min, 60Min, 90Min, 120Min, 180Min, 240Min**.
- Haben Sie die Einstellungen wunschgemäß geändert, drücken Sie auf **MENU**, um zum vorhergehenden Menü zurückzukehren, oder drücken Sie auf **EXIT**, um zum TV-Betrieb zurückzukehren. Ab diesem Zeitpunkt zählt die Uhr die gewählte Dauer in Minuten bis zum Abschalten des TV-Gerätes.

### ❖ Zeitzone

- Drücken Sie auf die Taste **MENU**.

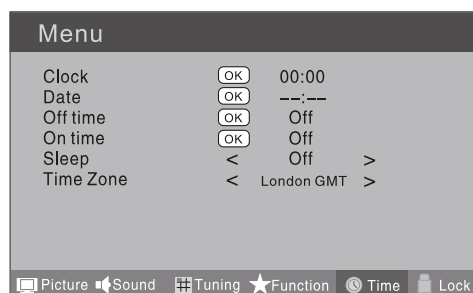

- Drücken Sie auf **◀ ▶**, um das Menü **Zeit** auszuwählen, bestätigen Sie durch Drücken von **▼**.
- Drücken Sie auf **▲ ▼**, um die Zeitzone auszuwählen.

- 4 Drücken Sie auf ◀▶, um die korrekte Zeitzone auszuwählen.
- 5 Drücken Sie auf **MENU**, um die Einstellung zu speichern und das Menü zu verlassen.

## EINSTELLUNGEN IM MENÜ

### SPERREN

Diese Funktion regelt Tuner, Programm, Eingangslautstärke usw. Drücken Sie **MENU** auf der Fernbedienung, drücken Sie auf ◀▶, um das Menü Sperren auszuwählen, drücken Sie auf ▼, um das Untermenü aufzurufen und geben Sie nun das erforderliche Passwort ein. Das Passwort für das TV-Gerät in der Grundeinstellung lautet 0000. Sollten Sie Ihr Passwort vergessen, können Sie jederzeit die Zahlenfolge 9443 eingeben, um die Bedienung fortsetzen zu können.

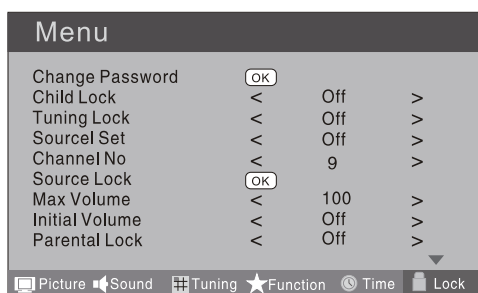

#### ❖ PASSWORT ÄNDERN

- 1 Drücken Sie auf ▲▼, um den Unterpunkt „Passwort ändern“ auszuwählen. Drücken Sie auf ▶, um das Untermenü aufzurufen.
- 2 Sobald Sie eine vierstellige Zahl eingegeben haben, werden Sie aufgefordert, die Eingabe zu wiederholen. Das neue Passwort wird daraufhin automatisch gespeichert.

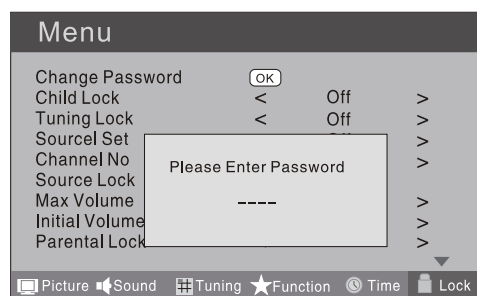

#### ❖ KINDERSICHERUNG

Drücken Sie auf ▲▼, um Kindersicherung auszuwählen. Schalten Sie die Funktion über die Tasten ◀▶ **Ein** oder **Aus**. Ist der Sperrmodus eingeschaltet, ist die Kindersicherung automatisch aktiviert. Falls in diesem Fall die Taste **Kindersicherung** (am TV-Gerät) gedrückt wird, erscheint **Kindersicherung** auf dem Bildschirm, was durch Drücken der Taste **MENU** gelöscht werden kann. 5 Sekunden nach der letzten Betätigung wird der Text automatisch vom Bildschirm gelöscht. Der Kindersicherungsmodus kann durch das Aufrufen des Menüs Sperre Aktivieren wieder eingeschaltet werden. Setzen Sie die Kindersicherung auf **Ein** oder **Aus**.

#### ❖ Einstellsicherung

Drücken Sie auf ▲▼, um die Einstellsicherung auszuwählen und ein- und auszuschalten. Zum Einschalten ist keine sonstige Tätigkeit, wie das Durchführen einer Suche, erforderlich. Nach Aufruf des Menüs „Einstellen“ erscheint die Einstellsicherung auf dem Bildschirm. Soll das Menü Einstellen bearbeitet werden, müssen Sie zuerst das Menü Sperren aufrufen, um die Einstellsicherung auszuschalten.

#### ❖ Kanal-Nr.

Kanal-Nr. dient dem Aufrufen voreingestellter Kanäle. Drücken Sie auf ▲▼, um den voreingestellten Kanal auszuwählen. Drücken Sie auf ◀▶, um die Kanalnummer auszuwählen.

#### ❖ Eingangseinstellung

Die Eingangseinstellung dient der Voreinstellung eines Starteingangs. Drücken Sie auf ◀▶, um zwischen Aus, Digital-TV, TV, AV, SCART, S-Video, Component1, Component2, PC, HDMI1, HDMI2, HDMI3, USB auszuwählen. DVD ist bei einigen Modellen verfügbar.

#### ❖ Eingangssicherung

Die Eingangssicherung regelt die Abschaltung/  
Zulassung externer Eingangsmodi.  
Schalten Sie die Funktion über die Tasten ◀ ▶ Ein  
oder Aus.

Ist die Eingangssicherung eingeschaltet, ist TV-Betrieb  
möglich. Wird gleichzeitig die Taste Eingangswahl  
gedrückt, zeigt das TV-Gerät an, dass der jeweilige  
Eingang gesperrt ist.

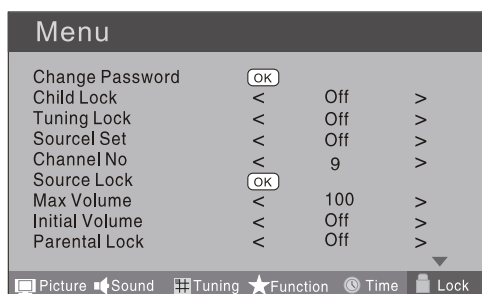

#### ❖ Max. Lautstärke

Drücken Sie auf ▲ ▼, um Max. Lautstärke  
auszuwählen. Drücken Sie auf ◀ ▶, um einen Wert  
zwischen 0-100 einzustellen. Sobald ein bestimmter  
Wert eingestellt ist, kann mit der Lautstärkeregelung  
diese Lautstärke nicht überschritten werden. Falls  
bei der Einstellung der max. Lautstärke die aktuelle  
Lautstärke über der eingestellten Lautstärke liegt, wird  
die aktuelle Lautstärke als max. Lautstärke gespeichert.  
Liegt die aktuelle Lautstärke unter der max. Lautstärke,  
bleibt die aktuelle Lautstärke unverändert.

#### ❖ Einschallautstärke

Nach der Einstellung dieses Wertes ist dies die  
Lautstärke bei Einschalten des TV-Gerätes.

#### ❖ Jugendschutz

Drücken Sie auf ▲ ▼, um Jugendschutz  
auszuwählen. Drücken Sie auf ◀ ▶, um zwischen  
AUS und 4-18 zu wählen und damit das Alter der  
Kinder und Jugendlichen zu begrenzen, die das TV-  
Gerät nutzen.

#### ❖ Sperren löschen

Drücken Sie auf ▲ ▼, um den Entsperrmodus  
auszuwählen. Drücken Sie auf ◀ ▶, um  
alle eingestellten Modi zu entsperren, alle  
Entsperroptionen auf Aus zu schalten und die  
maximale Lautstärke auf 100 zu setzen.

## EINSTELLUNG DES MENÜS

## DIREKTWAHL

#### ❖ Untertitel-Funktion

- 1 Nach Drücken von **SUBTITLE** auf der  
Fernbedienung wird das Menü Untertitelsprachen  
angezeigt. Durch Drücken von ▼ gelangen Sie  
in die Liste.
- 2 Drücken Sie auf ▲ ▼, um den Unterpunkt  
auszuwählen, und bestätigen Sie mit OK. Drücken  
Sie auf **EXIT**, um die Änderungen jederzeit zu  
löschen.

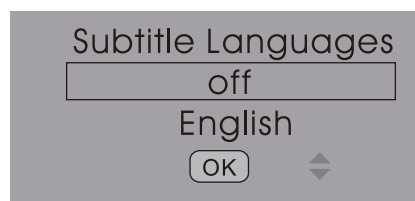

#### ✎ HINWEIS

- ☐ Nach Drücken von **SUBTITLE** auf der  
Fernbedienung wird das Menü Untertitelsprachen  
nur im Digital-Betrieb angezeigt.

#### ❖ CCH.LIST-Funktion

- 1 Drücken Sie **CH.LIST** auf der Fernbedienung und  
das Menü Kanalliste wird angezeigt.
- 2 Drücken Sie auf ▲ ▼, um den Kanal auszuwählen,  
und bestätigen Sie mit OK. Drücken Sie auf **EXIT**, um  
die Änderungen jederzeit zu löschen.

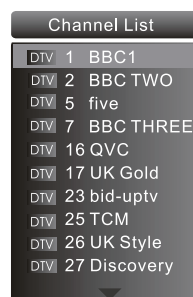

#### ❖ GUIDE-Funktion

Nach Drücken von **GUIDE** auf der Fernbedienung  
wird das Menü Programmführer angezeigt. Durch  
Drücken von ▲ ▼ ◀ ▶ wählen Sie das Programm.  
Drücken Sie auf **EXIT**, um die Änderungen jederzeit  
zu löschen.

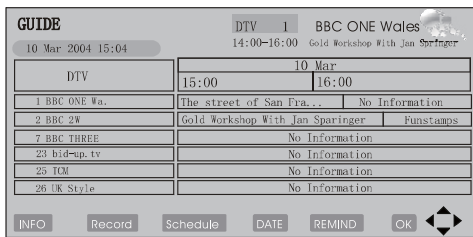

**HINWEIS**

☐ Nur im Digital-Betrieb verfügbar.

**FAV-Funktion**

Drücken Sie FAV auf der Fernbedienung und das Menü Favoritenliste wird angezeigt.

Drücken Sie auf ▲ ▼, um das Programm auszuwählen, und bestätigen Sie mit **OK**.

Drücken Sie auf **EXIT**, um die Änderungen jederzeit zu löschen.



**INFO**

Drücken Sie **INFO** auf der Fernbedienung und Informationen zum aktuellen Programm werden angezeigt. Drücken Sie auf **EXIT**, um die Änderungen jederzeit zu löschen.

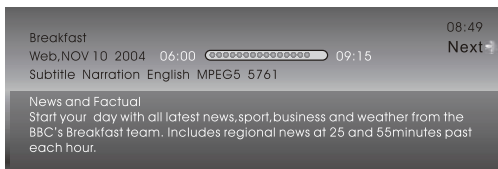

**AUDIO/I/II**

Drücken Sie **AUDIO** auf der Fernbedienung und das Menü „Audio-Sprachen“ wird angezeigt.

Drücken Sie auf ▲ ▼, um den gewünschten Einstellungen auszuwählen, und bestätigen Sie mit **OK**.

Drücken Sie auf **EXIT**, um die Änderungen jederzeit zu löschen.

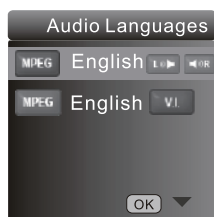

**HINWEIS**

☐ Nach Drücken von **AUDIO** auf der Fernbedienung wird das Menü Audio-Sprachen nur im Digital-Betrieb angezeigt.

**Stummschaltung**

Die Funktion Stummschaltung dient dazu, den Ton abzuschalten, wenn Sie beispielsweise einen Telefonanruf entgegennehmen müssen oder Besucher in Empfang nehmen.

**1** Drücken Sie auf **MUTE** auf der Fernbedienung, woraufhin „Mute“ auf dem unteren Teil des Bildschirms angezeigt wird. Gleichzeitig ist der Ton des TV-Gerätes abgeschaltet.

**2** Um den Ton wieder einzuschalten, drücken Sie erneut auf **MUTE** oder direkt auf die Taste **V+**.

**Rückkehr zum zuletzt eingestellten Programm**

Diese Funktion ermöglicht ein schnelles Umschalten zum zuletzt eingestellten Programm. Drücken Sie auf **Q.View** und das TV-Gerät schaltet zum vorhergehenden TV-Programm zurück (außer bei USB- und DVD-Quellen).

**1** Im Beispiel ist Ihr zuletzt eingestelltes Programm auf Programmplatz 8 und das aktuelle Programm auf Programmplatz 18 (siehe Abbildung).

**2** Möchten Sie zurück zum Programmplatz 8 wechseln, drücken Sie lediglich die Taste **Q.View**.

**3** Möchten Sie zu Programmplatz 18 zurückkehren, drücken Sie die Taste erneut. Mit dieser Funktion können Sie auf einfache Weise zwischen dem aktuellen und dem zuletzt eingestellten Programm wechseln.

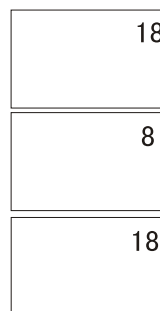

# Verwendung der Funktionen

## Videotextfunktionen

Videotext ist ein Informationssystem, das von vielen Fernsehsendern ausgestrahlt wird und wie eine Zeitung gelesen werden kann. Darüber hinaus stellt es Untertitel für Hörgeschädigte oder für Personen, die die Sprache eines gesendeten Programms nicht verstehen (Kabelnetze, Satellitenprogramme usw.), zur Verfügung.

### HINWEIS

- Die für die Bedienung von Videotext vorgesehenen Tasten funktionieren u. U. auch dann, wenn ein Sender kein Videotextangebot ausstrahlt.

## Videotext

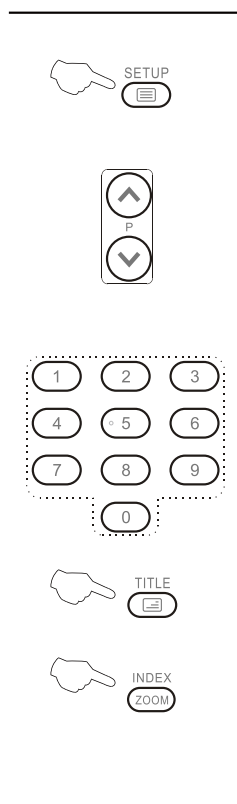

### Videotextfunktionen

Durch Drücken der Taste auf der Fernbedienung schalten Sie auf Videotext um. Durch erneutes Drücken dieser Taste schalten Sie Videotext wieder aus. Nicht alle Menüfunktionen stehen bei eingeschaltetem Videotext zur Verfügung. Nur einige wenige Funktionen können bei eingeschaltetem Videotext direkt ausgeführt werden. Dies sind:

- Lautstärkeregelung
- Stummschaltung

### Seite Auf/Ab

Verwenden Sie die Tasten **P+ / P-**, um die nächste bzw. vorhergehende Seite aufzurufen.

### Eingabe der Seitenzahlen

Um eine Videotext-Seite anzuwählen, geben Sie die Seitenzahl mit Hilfe der Zifferntasten auf der Fernbedienung ein, verwenden Sie die Tasten **P+** oder **P-** oder die farbigen Multifunktionstasten.

### Mixbetrieb

Drücken Sie diese Taste, um das Bild im Videotextbetrieb sehen zu können. Der Videotext wird dadurch über das TV-Bild gelegt. Durch erneutes Drücken kehren Sie in den reinen Videotextbetrieb zurück.

### INDEX

Drücken Sie **INDEX**, um zur Videotext-Indexseite zurückzukehren.

### Schriftzeichenwechsel

Durch Drücken der Taste können Sie zwischen fernöstlichen und lateinischen Schriftzeichen umschalten.

### Halten

Durch Drücken der Taste wird die automatische Weiterschaltung unterbunden. Diese Funktion ist hilfreich, wenn unter einer Seitenzahl mehrere Unterseiten vorhanden sind.

### Größe

Durch Drücken der Taste wechseln Sie zwischen Vollbild / obere Hälfte / untere Hälfte / Vollbild. Diese Funktion dient der Vergrößerung des Schriftbildes, wodurch die Buchstaben leichter erkennbar sind.

### Zeigen

Durch Drücken der Taste wird verborgener Text angezeigt. Diese Funktion dient der Anzeige verborgener Informationen, wie z. B. Antworten für interaktive Online-Puzzle im Videotext.

### Zeit

Im TV-Betrieb wird bei Drücken der Taste für einige Sekunden die Videotext-Zeit in der oberen rechten Ecke angezeigt.

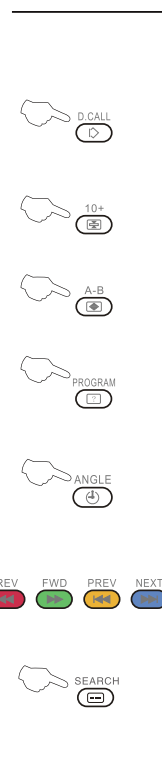



### ❖ Farbige Multifunktionstasten

Die Multifunktionstasten ermöglichen die schnelle Seitenwahl entsprechend der Funktionsvorgaben des Senders, der den Videotext ausstrahlt. Drücken Sie die Taste mit der jeweiligen Farbe, um die auf der Videotextseite unten dargestellte Seitenwahlfunktion auszuwählen.

### ❖ Subcode

Durch Drücken der Taste  und Eingabe ihrer 4-stelligen Nummer kann eine Unterseite aufgerufen werden.

## USB-MODUS

### Hinweis

- Die Grafiken im folgenden Abschnitt sind schematische Darstellungen und dienen lediglich als Beispiele. Falls erforderlich, beziehen Sie sich bitte auf die Angaben auf dem jeweiligen Produkt.

## VERWENDUNG VON USB-GERÄTEN

### 1 Unterstützte Datenformate:

- Foto: \*.jpg
- Musik: \*.mp3 files
- Film: \*.avi files;
- Text:\*.txt;

### Hinweis

- Aufgrund von Besonderheiten bei der Datenkodierung können manche Dateien nicht lesbar sein.

### 2 Unterstützte Geräte:

Unterstützt werden Geräte, die das Mass Storage Protocol unterstützen und die als Dateisystem FAT32 verwenden, wie z. B. USB-Speichermedien, mobile Festplatten und MP3-Player. Falls USB-Geräte aufgrund eines nicht unterstützten Dateisystems nicht erkannt werden, formatieren Sie das Gerät mit dem oben genannten Dateisystem.





### 3 Um eine einwandfreie Wiedergabe zu erhalten, müssen folgende Vorgaben eingehalten werden:

- Die Datencodiertrate sollte unter 300 kB/s betragen.
- Aufgrund der Einschränkungen bei der Übertragungsdistanz von USB-Signalen wird empfohlen, keine USB-Adapterkabel zu

verwenden. Die Länge verwendeter Kabel sollte nicht mehr als 1 m betragen.

- Verwenden Sie High-Speed-USB-Geräte entsprechend des USB 2.0 FullSpeed Interface-Standards. Falls USB-Geräte verwendet werden, die nur dem USB 1.1 FullSpeed-Interface-Standard entsprechen, kann die Wiedergabe verzerrt sein.

## Verbindung/Trennung eines USB-Gerätes

- 1 Drücken Sie SOURCE auf der Fernbedienung und wählen Sie die Option USB.
- 2 Verbinden Sie das jeweilige USB-Gerät 2 Sek. nach Start des Systems mit der USB-Schnittstelle.
- 3 Nach Öffnen des Menüs System drücken Sie   auf der Fernbedienung und wählen Sie die gewünschte USB-Dateiart, drücken Sie auf **OK**, um die Auswahl zu bestätigen und gehen Sie in die Ihrer Auswahl entsprechende Dateiliste.
- 4 Drücken Sie   auf der Fernbedienung und wählen Sie die gewünschte Datei und drücken Sie auf **OK**, um die gewählte Datei aufzurufen.
- 5 Um das Streaming Media-Abspielsystem zu verlassen und ein TV-Programm anzusehen, drücken Sie auf **BACK**, um zuerst in das Streaming Media-Hauptmenü zu gelangen (zum Schutz der Geräte), drücken Sie anschließend **SOURCE** und wählen Sie TV, um in den TV-Betrieb zu wechseln.

### Hinweis

- Wenn Sie im USB-Betrieb auf **MENU** drücken, wird der Bildschirm dunkel, sofern nicht Bilder oder ein Film abgespielt werden.
- Solange die USB-Quelle in Betrieb ist, drücken Sie wiederholt auf **BACK**, um zum USB-Hauptbildschirm zu wechseln. Erst dann können Sie die entsprechenden Signalquellen durch Drücken von SOURCE wechseln.
- Trennen Sie die USB-Verbindung nicht, solange das angeschlossene USB-Gerät in Betrieb ist. Ein Trennen oder Ausstecken eines im Betrieb befindlichen USB-Gerätes kann die gespeicherten Daten oder das USB-Speichergerät beschädigen.

## Bedienung des USB-Gerätes

- 1 Drücken Sie auf ▲ / ▼ um durch Haupt- oder Untermenü zu scrollen und die gewünschte Option auszuwählen.
- 2 Drücken Sie auf **OK**, um Ihre Auswahl zu bestätigen.
- 3 Drücken Sie auf ◀ / ▶, um FWD (Schneller Vorlauf) und REV (Schneller Rücklauf) zu aktivieren.
- 4 Drücken Sie auf **PLAY/PAUSE**, um eine Datei abzuspielen, und drücken Sie erneut, um den Abspielvorgang zu unterbrechen.
- 5 Drücken Sie auf **ZOOM**, um Bilder zu vergrößern. Drücken Sie im vergrößerten Bild auf ◀ ▶ und ▲ ▼, um sich innerhalb des Bildes zu bewegen.
- 6 Drücken Sie auf **STOP** ■, um den Abspielvorgang zu beenden oder zum vorhergehenden Menü zurückzukehren, und drücken Sie wiederholt auf **BACK**, um zum Hauptmenü zurückzukehren.

### Hinweis

- Sie können Fotos oder Musik in verschiedenen Ordnern wählen und zusammen abspielen.

## Bilder anzeigen

- 1 Drücken Sie nach Aufruf des USB-Hauptbildschirms auf ◀ ▶, um den Unterpunkt **FOTO** auszuwählen.
- 2 Drücken Sie auf **OK**, um die Auswahl zu bestätigen, und gehen Sie in die Liste mit den Bilddateien.
- 3 Drücken Sie auf ▲ ▼, um das gewünschte Bild auszuwählen, bestätigen Sie mit **OK** und drücken Sie anschließend auf **PLAY/PAUSE**, um die Bilder zu zeigen.
- 4 Möchten Sie das Zeigen der Bilder unterbrechen, drücken Sie erneut auf **PLAY/PAUSE**. Drücken Sie auf **ZOOM**, um das Bild zu vergrößern. Drücken Sie im vergrößerten Bild auf ◀ ▶ und ▲ ▼ um sich innerhalb des Bildes zu bewegen. Drücken Sie **PREV/NEXT**, um das nächste bzw. letzte Bild anzuwählen. Drücken Sie auf ▲ ▼ um das Bild zu drehen. Drücken Sie auf **STOP** ■, um das Anzeigen der Bilder zu beenden.

- 5 Um den Abspielmodus zu verlassen, drücken Sie wiederholt auf **BACK**.



### Hinweis

- Auf dem Menüdisplay werden der Name und die Pixelzahl der Bilder auf Ihrem Gerät angezeigt.

## Musik abspielen

- 1 Drücken Sie nach Aufruf des USB-Hauptbildschirms auf ◀ ▶, um den Unterpunkt **MUSIK** auszuwählen.
- 2 Drücken Sie auf **OK**, um die Auswahl zu bestätigen, und gehen Sie in die Liste mit den Musikdateien.
- 3 Drücken Sie auf ▲ ▼, um den gewünschten Titel auszuwählen, bestätigen Sie mit **OK** und drücken Sie anschließend auf **PLAY/PAUSE**, um den Titel abzuspielen.

Drücken Sie auf ◀ / ▶, um FWD (Schneller Vorlauf) und REV (Schneller Rücklauf) zu aktivieren. Drücken Sie **PREV/NEXT**, um den nächsten bzw. letzten Titel anzuwählen. Drücken Sie **STOP** ■, um das Abspielen von Musiktiteln zu beenden.

- 1 Um zum Hauptmenü zurückzukehren, drücken Sie wiederholt auf **BACK**.



**HINWEIS**

- Sie können gleichzeitig Musik abspielen und Bilder ansehen.

**Film abspielen**

- 1** Drücken Sie nach Aufruf des USB-Hauptbildschirms auf **◀▶**, um den Unterpunkt FILM auszuwählen.
- 2** Drücken Sie auf **OK**, um die Auswahl zu bestätigen, und gehen Sie in die Liste mit den Filmdateien.
- 3** Drücken Sie auf **▲▼**, um den gewünschten Titel auszuwählen, bestätigen Sie mit **OK** und drücken Sie anschließend auf **PLAY/PAUSE**, um den Titel abzuspielen.  
Drücken Sie auf **ZOOM**, um den Film zu vergrößern.  
Drücken Sie **PREV/NEXT**, um den nächsten bzw. letzten Titel anzuwählen.  
Drücken Sie auf **STOP ■**, um das Abspielen des Films zu beenden.
- 4** Um den Abspielmodus zu verlassen, drücken Sie wiederholt auf **BACK**.

**Text**

- 1** Drücken Sie nach Aufruf des USB-Hauptbildschirms auf **◀▶**, um den Unterpunkt TEXT auszuwählen.

- 2** Drücken Sie auf **OK**, um die Auswahl zu bestätigen, und gehen Sie in die Liste mit den Textdateien.
- 3** Drücken Sie auf **▲▼**, um den gewünschten Text auszuwählen, bestätigen Sie mit **OK** und drücken Sie anschließend auf **PLAY/PAUSE**, um den Text anzuzeigen.  
Drücken Sie **PREV/NEXT**, um den nächsten bzw. letzten Text anzuwählen.
- 4** Um den **Text** modus zu verlassen, drücken Sie wiederholt auf **BACK**.

**HINWEIS**

- Sie können gleichzeitig Musik abspielen und Texte ansehen.

**Aufnahme auf ein externes USB-Speichermedium**

- 1** Verbinden Sie das USB-Gerät mit FAT32-Dateiformat mit der USB1-Schnittstelle. Drücken Sie anschließend auf **MENU**.

**Hinweis**

- Aufnahmen sind nur über USB1 möglich.

- 2** Drücken Sie auf **◀▶**, um das Menü FUNKTION auszuwählen, bestätigen Sie mit **▼**.
- 3** Drücken Sie auf **▲▼**, um Recorder auszuwählen. Drücken Sie auf **OK**, um das Untermenü aufzurufen.
- 4** Drücken Sie auf **▲▼**, um Speichermedium auszuwählen, und bestätigen Sie mit **▶** oder **OK**. Drücken Sie auf **◀▶**, um das Speichermedium auszuwählen, falls Ihr Gerät über mehrere Speichermedien verfügt.
- 5** Drücken Sie auf **▲▼**, um Format auszuwählen, bestätigen Sie mit **▶**. Drücken Sie auf **◀▶**, um die zu formatierende Speicherkapazität auszuwählen. Drücken Sie auf **OK**, um das USB-Speichermedium zu formatieren.

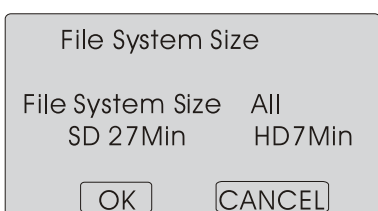
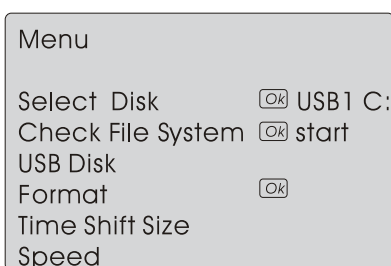

**HINWEIS**

- Das System formatiert das gesamte Gerät. Liegt die Speicherkapazität Ihres Gerätes über 1 GB, können Sie die für Timeshift verwendete Speichermenge definieren.

- Die Formatierung kann mehrere Minuten dauern und ist abhängig von der Speicherkapazität. Drücken Sie auf **◀▶**, um die Größe des Timeshift-Speichers zu definieren. Die maximale Größe des Timeshift-Speichers ist 8 GB. Speichern Sie anschließend mit OK.

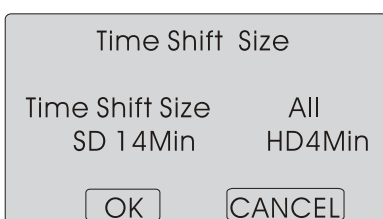
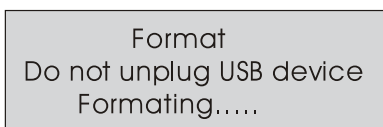

**HINWEIS**

- Verwenden Sie die gesamte Speicherkapazität eines Mediums für Timeshift, sind keine Aufnahmen möglich.
- Warten Sie auf den Abschluss der Systemüberprüfung. Nach erfolgreicher Systemüberprüfung können Sie die Geschwindigkeit der Datenübertragung sehen.

**HINWEIS**

- Die Formatierung muss nur vor der ersten Aufnahme mit einem Gerät durchgeführt werden.
- Die Mindestspeicherkapazität eines Aufnahmegeräts liegt bei 1 GB. Die Formatierung kann für Geräte bis zu einer Speicherkapazität von 2 TB erfolgen. Die maximale Zahl der Partitionen ist 16, wobei immer nur eine Partition aktiv sein kann.
- Bitrate:
  - Bitrate eines Gerätes > 4,5 MB/s REC ist für HD-Streams geeignet
  - Bitrate eines Gerätes > 1,5 MB/s REC ist für SD-Streams geeignet
  - Bitrate eines Gerätes < 600 KB/s REC ist für Aufnahmen ungeeignet
- Das System arbeitet nicht störungsfrei, falls das USB-Gerät eines der folgenden Probleme aufweist:
  - Das USB-Gerät ist fehlerhaft.
  - Das USB-Gerät weist einen Fehlerblock auf.
  - Das USB-Gerät gibt eine unkorrekte Kapazität an.

**WICHTIG**

- Das USB-Gerät sollte durch Ihren PC als FAT32-Dateisystem formatiert werden, bevor es mit der USB-Schnittstelle verbunden wird.

**TIMESHIFT**



Die Funktion Timeshift ist nur im Digital-Betrieb verfügbar. Drücken Sie **PLAY/PAUSE**, um die Sendung zu unterbrechen. Nach erneutem Drücken von **PLAY/PAUSE** wird die per Timeshift aufgezeichnete Sendung abgespielt. Möchten Sie die Timeshift-Funktion beenden, drücken Sie auf **STOP**. Das Abspielen einer mit Timeshift aufgezeichneten Sendung beenden Sie mit **STOP**.

## AUFNAHME

- 1 Drücken Sie auf **D.MENU**, um die aktuelle Sendung aufzuzeichnen, und drücken Sie auf **D.MENU** oder **EXIT**, um die Aufnahmeanzeige zu minimieren.

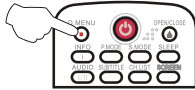

- 2 Drücken Sie auf **STOP**, um das Abspielen einer aufgezeichneten Sendung zu beenden.
- 3 Zum Abspielen der aufgezeichneten Sendung drücken Sie auf **INDEX**, um die Aufnahmeliste zu öffnen.

Drücken Sie auf **▲ ▼**, um den aufgezeichneten Inhalt auszuwählen.

Drücken Sie auf **▶**, um die Sendungsinformation anzuzeigen.

Löschen Sie mit **◀**.

Drücken Sie auf **OK** oder **PLAY/PAUSE**, um eine aufgezeichnete Sendung abzuspielen, und drücken Sie auf **STOP**, um den Abspielvorgang zu unterbrechen.

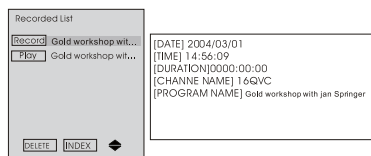

### HINWEIS

- ❑ Der Wechsel zu einem anderen Programm hat keinen Einfluss auf Aufnahmen im gleichen Frequenzbereich, wirkt sich jedoch auf die Timeshift-Funktion aus. Eine aufgezeichnete Sendung kann während des Abspielens nicht gelöscht werden.
- ❑ Durch wiederholtes Drücken von **INDEX** werden die Sendungen geordnet nach Sendungsname, Programmname, Sendungszeit, Dateiname und

Dateigröße angezeigt.

## Referenzteil

### FEHLERBEHEBUNG

- Nutzen Sie den nachfolgenden Abschnitt, um mögliche Fehlerursachen zu identifizieren:

<b>Kein Bild, kein Ton</b>	Überprüfen Sie, ob der Netzstecker des TV-Gerätes richtig eingesteckt ist. Überprüfen Sie, ob eine ädquate Stromquelle verwendet wird. Überprüfen Sie, ob es etwaig einen Stromausfall gibt.
<b>Keine Bildschirmanzeige</b>	Überprüfen Sie, ob die korrekten Signale eingespeist werden. Ändern Sie per Fernbedienung die Signalquelle, um dies zu korrigieren. Schalten Sie das TV-Gerät nach Stromunterbrechung nochmals ein.
<b>Kein Ton</b>	Taste <b>MUTE</b> drücken und so überprüfen, ob die Stummschaltung aktiviert ist. Durch Umschalten auf ein anderes Programm überprüfen, ob das Problem auch dort besteht. Taste <b>VOL+</b> drücken, um so möglicherweise das Problem zu beheben.
<b>Schlechter Ton</b>	Überprüfen, ob die Tonwiedergabe korrekt eingestellt ist. Konsultieren Sie die Bedienungsanleitung hinsichtlich der Einstellung.
<b>Kein Bild auf manchen Kanälen</b>	Überprüfen Sie, ob Sie das korrekte Programm ausgewählt haben. Richten Sie die Antenne neu aus.
<b>Nur Schwarz-WeißEmpfang einiger Kanäle</b>	Überprüfen Sie, ob das Problem auch auf anderen Kanälen besteht. Überprüfen Sie die Bild- und Tonsysteme. Lesen die entsprechenden Abschnitte zur Farbeinstellung in Bedienungsanleitung nach.

<b>Bildstörungen auf manchen oder allen Kanälen</b>	Überprüfen Sie, ob die Antenne richtig angeschlossen ist. Überprüfen Sie den Zustand der Antenne. Nehmen Sie eine Feineinstellung des Kanals.
<b>TV-Gerät funktioniert nicht</b>	Trennen Sie das TV-Gerät von der Stromversorgung. Nach 10 Sekunden TV-Gerät wieder anschließen. Besteht das Problem unverändert weiter, wenden Sie sich bitte an autorisiertes Kundendienstpersonal, um technische Unterstützung zu erhalten.

 **Hinweis**

- Kann der Fehler nicht anhand der obigen Hinweise behoben werden, wenden Sie sich an autorisiertes Kundendienstpersonal.
- Das TV-Gerät darf nur von einem qualifizierten Kundendienstmitarbeiter repariert werden. Versuchen Sie keinesfalls, die Geräterückseite zu öffnen, da das TV-Gerät unter Hochspannung stehende Bauteile enthält, die tödliche Verletzungen oder Brände verursachen können.

# Spezifikationen

Die Spezifikationen des von Ihnen erworbenen Fernsehgeräts können u. U. aufgrund technischer Neuerungen von den in der folgenden Tabelle enthaltenen Angaben abweichen.

Modell	26"	32"	40"
Bild-, Klangsystem	PAL/SECAM-B/G,I,D/K,L		
Audioausgang	≥ 6W+6W	≥ 8W+8W	
Externer Eingangsanschluss	KOMONENTEN-Eingang, PC-Eingang, PC Audio eingang, SCART-Antenneneingang, HDMI-Eingang, USB		
Stromanforderungen	Siehe Leistungsschild		
Stromverbrauch	Siehe Leistungsschild		
Temperatur	Betrieb: 5 °C ~35 °C Lagerung: -15 °C~45 °C		
Feuchtigkeit	Betrieb: 20 %~80 % Lagerung: 5 %~90 %		
Zubehörteile	Fernbedienung, 2 AAA-Batterien, Bedienungsanleitung, Garantie, Fernsehgerätsockel 5 Schrauben für den Fernsehgerätsockel (nur für das 32/42-Zoll-Modell) Komponentenadapter, Komponenten-Audioadapter, SCART-Adapter (nur für das 32/42-Zoll-Modell) Gehäuseknopf (nur für das 32/42-Zoll-Modell)		

## NOTE

- Die hier angegebenen Technischen Daten des Fernsehers dienen lediglich zur allgemeinen Information.
- Infolge der technischen Entwicklung kann das aktuelle Gerät Abweichungen aufweisen.
- Konstruktion und technische Daten können ohne Vorankündigung geändert werden.

## Free Manuals Download Website

<http://myh66.com>

<http://usermanuals.us>

<http://www.somanuals.com>

<http://www.4manuals.cc>

<http://www.manual-lib.com>

<http://www.404manual.com>

<http://www.luxmanual.com>

<http://aubethermostatmanual.com>

Golf course search by state

<http://golfingnear.com>

Email search by domain

<http://emailbydomain.com>

Auto manuals search

<http://auto.somanuals.com>

TV manuals search

<http://tv.somanuals.com>