

# Haier

TV LED LCD Android

MANUAL DE INSTRUCCIONES

LE39M7000CF

LE48M7000CF

LE55M7000CF

Lea este manual con atención antes de operar la unidad, y consérvelo para referencia futura.

# Contenido

---

## **01 Seguridad y advertencias**

Bienvenidos .....	2
Información importante .....	2
Aviso de seguridad .....	3
Advertencias y precauciones .....	4

## **02 Introducción**

Características principales .....	5
Instrucciones sobre el montaje del soporte base ....	7
Pautas de instalación para el montaje en pared .....	8
Panel frontal .....	9
Conexiones posteriores AV .....	9
Conexión de su TV .....	10
Interfaz común .....	12

## **03 Mando a distancia**

Mando a distancia .....	13
Inserte las baterías en el mando a distancia .....	13
TELETEXTO .....	14

## **04 Funcionamiento**

Guía de instalación .....	15
MENÚ CHANNEL .....	16
Sintonía automática (DVB-T) .....	16
Sintonía automática (DVB-C) .....	17
Sintonización manual de DTV (DVB-T).....	18
Sintonización manual de DTV (DVB-C) .....	18
Sintonización manual de ATV.....	19
Editar programas .....	19
Información sobre IC: (opcional).....	19

MENÚ DE IMAGEN .....	19
MENÚ DE SONIDO .....	19
MENÚ DE HORA .....	19
MENÚ DE OPCIONES .....	20
MENÚ DE BLOQUEO .....	20
MENÚ EPG (Guía electrónica de programación).....	20
Función PVR .....	20
Preparativos para la grabación de un programa.....	20
Grabación de un programa .....	21
Reproducir la grabación .....	21
Función Timeshift (desplazamiento temporal).....	21
Smart TV .....	22

## **05 Solución de problemas**

Solución de problemas .....	35
-----------------------------	----

# 01 SEGURIDAD Y PRECAUCIONES

## BIENVENIDO

Gracias por comprar este TV LED LCD de 39"/48"/55" . Esta guía le ayudará a instalar y a comenzar a usar su TV.

**En principio, verifique los contenidos de su caja con la siguiente lista .**

TV LED LCD Digital de 39"/48"/55"

HD

Mando a distancia

2 baterías AAA

Manual de instrucciones

Guía rápida de inicio

1 base

Cable adaptador AV

Cable adaptador YPbPr

Receptor RF USB

¡ Ahora puede comenzar!

## INFORMACIÓN IMPORTANTE

LEA TODAS LAS INSTRUCCIONES ANTES DE USAR SU TELEVISOR Y GUÁRDELAS PARA CONSULTAS FUTURAS.

PRECAUCIÓN



**CAUTION**  
RISK OF ELECTRIC SHOCK  
DO NOT OPEN



RIESGO DE DESCARGA ELÉCTRICA  
NO ABRIR

PRECAUCIÓN

PARA REDUCIR EL RIESGO DE DESCARGA ELÉCTRICA. NO RETIRE LA CUBIERTA (O LA PARTE POSTERIOR). NO CONTIENE PIEZAS INTERNAS QUE EL USUARIO PUEDA REPARAR. ANTE CUALQUIER PROBLEMA, SOLICITE SERVICIO TÉCNICO A LA LÍNEA DE ASISTENCIA AL CLIENTE. EL SÍMBOLO DEL RAYO EN EL INTERIOR DE UN TRIÁNGULO, INDICA ALTA TENSIÓN EN SU INTERIOR. ES PELIGROSO TENER CUALQUIER TIPO DE CONTACTO CON LAS PIEZAS INTERNAS DE ESTE PRODUCTO.

UN SIMBOLO DE EXCLAMACIÓN EN EL INTERIOR DE UN TRIÁNGULO: ESTE SÍMBOLO LE AVISA QUE SE HA INCLUIDO LITERATURA RELACIONADA CON EL FUNCIONAMIENTO Y CON EL MANTENIMIENTO CON ESTE PRODUCTO.



**PRECAUCIÓN:** PARA REDUCIR EL RIESGO DE DESCARGA ELÉCTRICA E INCENDIO, NO COLOQUE EL TV CERCA DE LAS FUENTES DE HUMEDAD. NO UTILIZAR LIMPIADORES ABRASIVOS QUE PUEDAN RAYAR O DAÑAR LA PANTALLA LCD. EVITE EL CONTACTO CON OBJETOS QUE PUEDAN RAYAR LA PANTALLA LCD.



**NOTA:** ESTÁ PROHIBIDO REPARAR LA UNIDAD USTED MISMO, Y HACERLO PUEDE DAR COMO RESULTADO LESIONES O DAÑOS AL PRODUCTO. SOLICITE SERVICIO TÉCNICO A LA LÍNEA DE ASISTENCIA AL CLIENTE.

## AVISO DE SEGURIDAD

**Precaución:** Para reducir el riesgo de descarga eléctrica, no retire la cubierta ni la parte trasera. No hay partes utilizables por el usuario en el interior.

Para el servicio técnico, consulte al personal cualificado.

**Precaución:** Para evitar peligro de incendios o descargas eléctricas, no exponga el aparato a la lluvia o la humedad.

No exponga el producto al agua (goteo o salpicaduras), ni coloque objetos llenos de líquido, tales como jarrones, sobre el aparato.

Mantenga el producto alejado de la luz solar directa y de fuentes de calor como radiadores o estufas.

No obstruya los orificios de ventilación.

Las ranuras y orificios del aparato sirven para su ventilación. Los orificios nunca deben estar obstruidos colocando el producto sobre un cojín, sofá, u otra superficie similar.

No coloque el producto sobre un carrito, trípode, soporte o mesa, inestables. El aparato podría caer, produciendo posibles daños o lesiones.

Nunca coloque objetos pesados o afilados sobre el panel o el marco.

Desenchufe la alimentación de la toma de corriente cuando no se utilice el aparato.

Se debe prestar atención a los aspectos medioambientales sobre la eliminación de la batería.

**PRECAUCIÓN:** Un volumen excesivo en el sonido de los auriculares puede causar pérdida de audición.

**Atención:** Para evitar lesiones originadas por la caída del producto, asegúrese de colocar el producto correctamente sobre una superficie horizontal.

**PRECAUCIÓN:** Cuando el aparato se encuentre afectado por cargas electrostáticas, puede tener fallos de funcionamiento y necesitará ser reiniciado por el usuario.



Este símbolo significa que este producto no se debe eliminar junto con el resto de desechos domésticos, según la U.E. Para evitar perjuicios sobre el medioambiente o la salud humana, causados por la eliminación descontrolada de residuos, recíclelo con responsabilidad, promoviendo la reutilización sostenible de los recursos materiales. Para deshacerse de su aparato usado, por favor, utilice los sistemas de recogida o contacte con el distribuidor al cual compró el producto. Ellos pueden recoger el producto para reciclarlo sin riesgos para el medio ambiente.

CE RoHS✓

## ADVERTENCIAS Y CUIDADOS

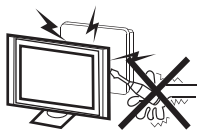

### Advertencia



Para el funcionamiento de este televisor se utiliza alto voltaje. No retire la cubierta posterior de su aparato. Para servicio técnico, consulte al personal cualificado.

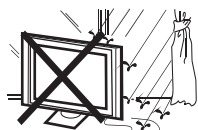

### Advertencia



Para evitar peligro de incendio o descarga eléctrica, no exponga el televisor a la lluvia ni a la humedad.



### Advertencia



No deje caer ni introduzca objetos en las aberturas ni ranuras de la cubierta del televisor. Nunca derrame ningún tipo de líquido sobre el televisor.

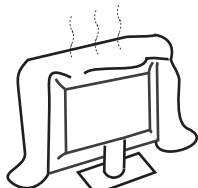

### Cuidado



No obstruya los orificios de ventilación de la cubierta posterior. Una ventilación adecuada es esencial para evitar el fallo de los componentes eléctricos.



### Cuidado



Evite que el cable de alimentación quede atrapado bajo el televisor.



### Cuidado



Nunca se suba, ni se apoye, ni empuje bruscamente el televisor o su soporte. Debe prestar especial atención a los niños. Si cayera, podría causar serias lesiones.



### Cuidado



No coloque su televisor sobre un carrito, soporte, estantería, o mesa, inestables. Si cayera podría causar serias lesiones personales y daños al televisor.



### Cuidado



Cuando el televisor no se vaya a usar durante un largo período de tiempo, es recomendable desconectar el cable de alimentación de la toma de corriente.

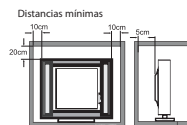

### Cuidado



Si el televisor se va a incorporar a un compartimento o un lugar cerrado, se deben mantener unas distancias mínimas. La acumulación de calor puede reducir la vida útil de su televisor y también puede ser peligroso.

## 02 INTRODUCCIÓN

### PRECAUCIÓN

Nunca manipule ningún componente interno del TV ni cualquier otro control de ajuste que no se mencione en este manual. Todos los TV LED son equipos eléctricos de alta tensión.

Cuando limpie el polvo o cualquier gota de agua en la PANTALLA o carcasa, o alrededor de los botones o conectores, debe desconectar el cable de alimentación del conector de alimentación.

Limpie el TV con un paño suave y seco, libre de polvo. Durante las tormentas eléctricas, desconecte el cable de alimentación y el cable de la antena para evitar daños al TV y a otros dispositivos que estén conectados al mismo.

Todas las reparaciones al TV deben efectuarse por personal de servicio cualificado en estas tareas.

### Características principales

- ① Se puede utilizar como Televisor, dispositivo de visualización, pantalla de PC;
- ② Alta luminosidad, amplio Ángulo de visión
- ③ Función "TIME SHIFT" de desplazamiento en la emisión;

### Parámetros principales

Panel	39"	48"	55"
Sistemas de TV	PAL-B/G , I , D/K SECAM-B/G , D/K , L DVB-T/C		
Sistema de Señal de Vídeo	PAL/SECAM/MPEG2/MPEG4/H.264		
Número de canales en memoria	1000(DTV);100(ATV)		
Tensión de alimentación	AC 100 -240V	50/60Hz	
Consumo de energía	74W	140W	150W
Consumo de energía en modo tandby	≤0.30W		
Potencia de salida de Audio(THD ≤ 7%)	2x8W	2x10W+1x10W(woofer)	2x10W+1x10W(woofer)
Señal de entrada	1 RGB(PC) analógico, 1 PC audio 3 Interfaces multimedia de alta definición (HDMI) 1 entrada de compuesto 1 Entrada de video por componentes 1 entrada de euroconector 1 CI 1 Entrada de Antena		RF Receiver x 1 Media x 1 SD INPUT x 1 RJ45 INPUT x 1
Señal de salida	1 Auriculares 1 COAXIAL		
Definición horizontal (líneas de TV)			

### INSTALACIÓN

\*Coloque el TV en la estancia donde la luz no incida directamente sobre la pantalla.

\*La oscuridad total o los reflejos en la imagen en pantalla pueden causar fatiga ocular. Se recomienda una iluminación tenue e indirecta para un visionado cómodo.

\*Deje suficiente espacio entre el TV y la pared para permitir la ventilación.

\*Evite los lugares excesivamente calurosos para evitar posibles daños en la cubierta o fallo prematuro de los componentes.

\*No obstruya los orificios de ventilación durante el uso del TV.

- ④ Conexión HDMI y Euroconector;
- ⑤ Sonido Estéreo NICAM;
- ⑥ Smart TV

---

**PC**

---

**MODOS PREESTABLECIDOS**

	<b>RESOLUCIÓN</b>	<b>Frecuencia V.(KHz)</b>	<b>Frecuencia H.(KHz)</b>
1	800x600	60	37.88
2	1024x768	60	48.36
3	1360x768	60	47.7
4	1280x1024	60	63.98
5	1920x1080	60	66.64

ES

## Instrucción sobre el montaje del soporte base

1. Coloque el TV con la pantalla hacia abajo sobre una superficie plana. Utilice una tela para protegerlo.

2. Coloque las dos cubiertas de plástico en los extremos de la TV ponerse de pie.

39"

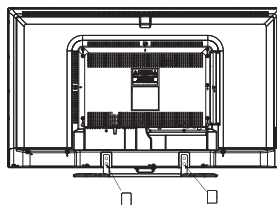
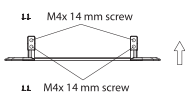
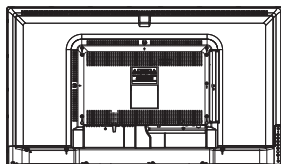

48"

55"

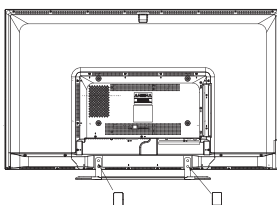
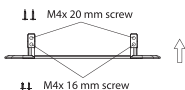
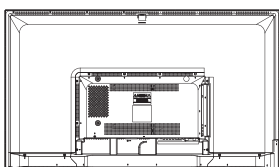

### NOTAS DE INSTALACIÓN

Ubique el TV en una habitación en donde la luz no le refleje directamente sobre la pantalla. La oscuridad total o un reflejo en la pantalla pueden provocar cansancio en la vista. Se recomienda iluminación suave e indirecta para una visión cómoda.

Deje espacio suficiente entre el TV y la pared a fin de permitir ventilación.

Atención: El pie de esta TV no es posible rotarlo.

Evite ubicaciones excesivamente calurosas para prevenir un posible daño a la carcasa o un fallo prematuro de los componentes.



## INSTRUCCIONES DE INSTALACIÓN PARA EL MONTAJE EN PARED

Este televisor puede montarse en pared de la siguiente manera:

1. Utilice los cuatro tornillos suministrados para fijar el TV sobre el soporte de pared del TV (no incluido), por medio de los cuatro orificios estándar VESA de la parte posterior del televisor.

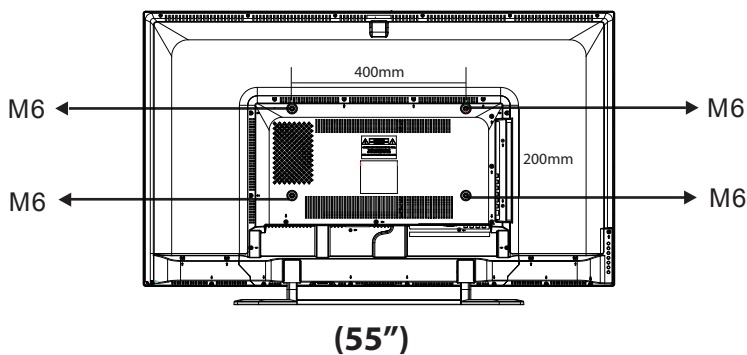
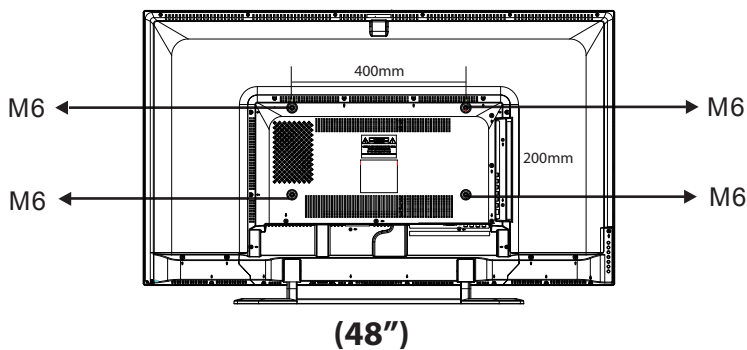
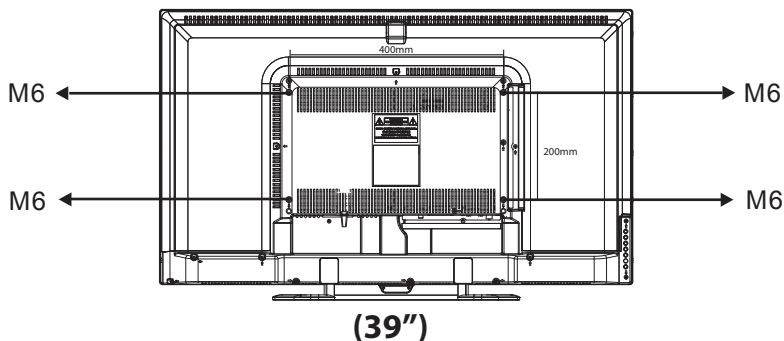

## Panel frontal de control

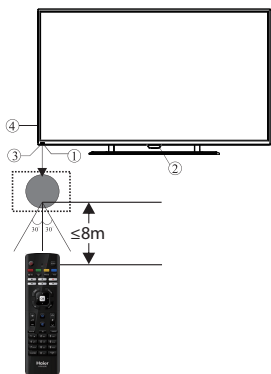

1	Sensor del mando a distancia
2	Indicador LED: ROJO: STANDBY.
3	Teclado

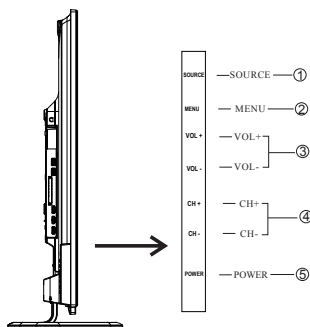

1	<b>SOURCE</b>	Muestra el menú fuente de entrada.
2	<b>MENU</b>	Muestra el MENÚ principal.
3	<b>VOL+/VOL-</b>	Ajusta el nivel del sonido. En MENU, ajuste la opción que seleccionó.
4	<b>CH+/CH-</b>	En el modo TV, pulse CH+ o CH- para cambiar el canal de arriba abajo. En MENU, pulse CH+ o CH- para seleccionar las opciones.
5	<b>POWER</b>	

**NOTA:** El teclado es inútil para el modo de Android

## Conexiones posteriores/laterales

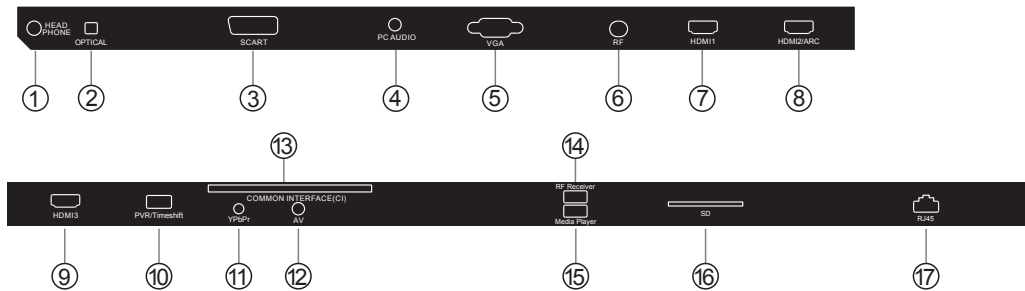

1	<b>HEADPHONE</b>	analogue audio output
2	<b>OPTICAL</b>	entrada
3	<b>SCART</b>	input/output
4	<b>PC AUDIO</b>	entrada
5	<b>VGA</b>	entrada
6	<b>RF</b>	entrada
7	<b>HDMI1</b>	entrada
8	<b>HDMI2/ARC</b>	entrada
9	<b>HDMI3</b>	entrada

10	<b>PVR/Timeshift</b>	entrada
11	<b>YPbPr</b>	entrada
12	<b>AV</b>	entrada
13	<b>COMMON INTERFACE(CI)</b>	entrada
14	<b>RF Receiver</b>	entrada
15	<b>Media Player</b>	entrada
16	<b>SD</b>	entrada
17	<b>RJ45</b>	entrada

# Conexión con su TV Haier

ES

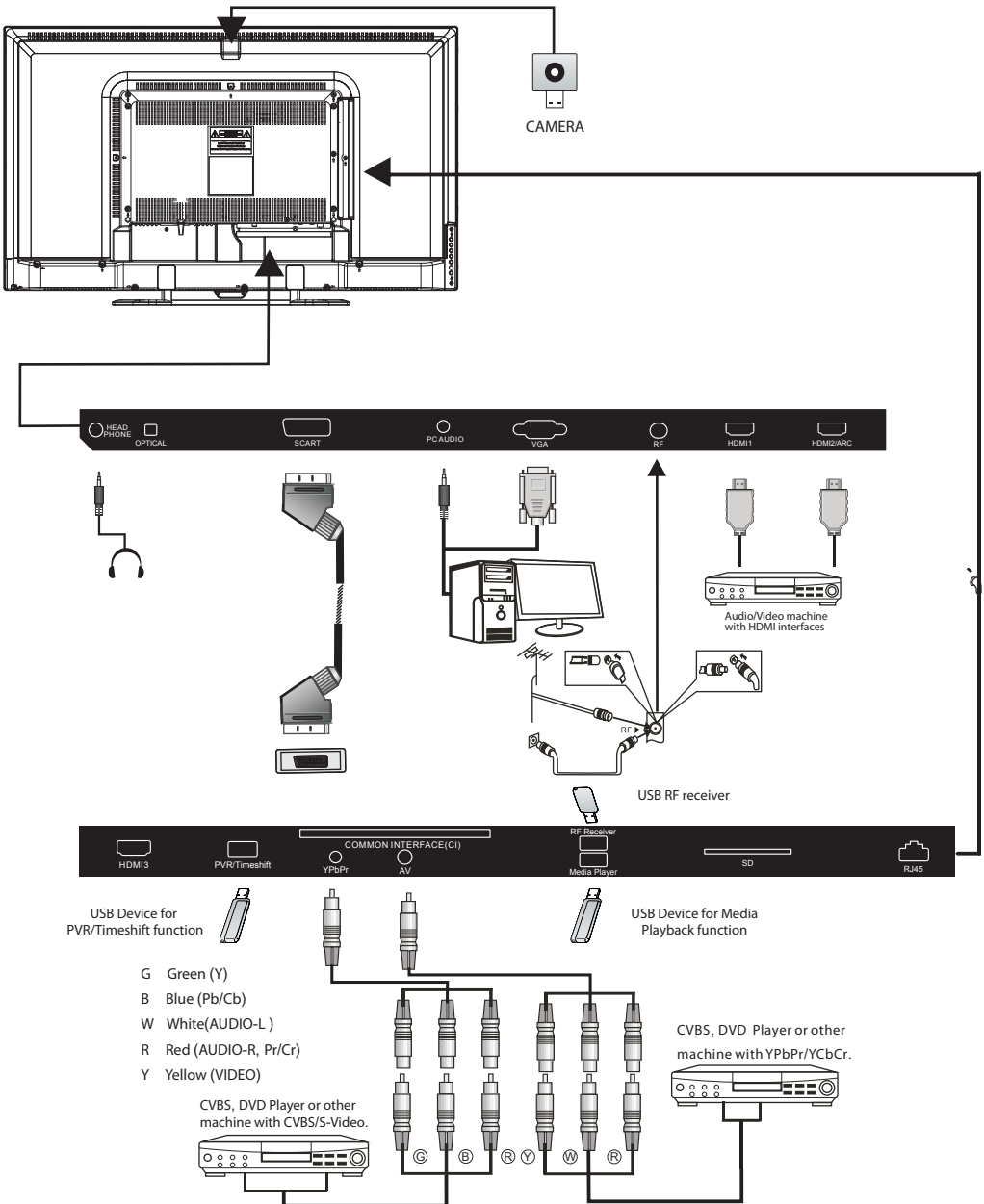

## Conexión con su TV Haier

### Conexión de un reproductor de DVD/receptor decodificador de cable o satelital/consola de juegos/PC u ordenador portátil.

Hay varias opciones para conectar un reproductor de DVD/receptor decodificador de cable o satelital/consola de juegos/PC u ordenador portátil a su TV.

#### Opción 1 SCART

1 Conecte un cable SCART (no incluido) de la conexión SCART en el TV al reproductor de DVD/receptor de decodificador de cable, o consola de juegos.

2 Para seleccionar el dispositivo conectado con el cable SCART, pulse el botón SOURCE en el mando a distancia y utilice las teclas ▼▲ para seleccionar SCART, y pulse el botón OK.

Nota: El TV estará en conexión SCART por defecto cuando se encienda.

#### Opción 2 HDMI

1 Si el dispositivo que desee conectar al TV está encendido, apáguelo primero.

2 Conecte un cable HDMI (no incluido) de la conexión HDMI en el TV al reproductor de DVD/receptor de cable, o consola de juegos.

3 Encienda el dispositivo que recién ha conectado al TV.

4 Para seleccionar el dispositivo conectado con el cable HDMI, pulse el botón SOURCE en el mando a distancia y utilice las teclas ▼▲ para seleccionar HDMI, y pulse el botón OK.

#### Opción 3 AV Audio Visual

(amarillo/blanco/rojo)

1 Asegúrese de que tanto el TV como el dispositivo estén apagados antes de realizar la conexión.

2 Conecte los cables AV (no incluidos) de las conexiones de vídeo (amarillo) y de audio (blanco, rojo) en el TV al reproductor de DVD o a la consola de juegos, etc.

3 Para seleccionar el dispositivo conectado con el cable AV, pulse el botón SOURCE en el mando a distancia y utilice las teclas ▼▲ para seleccionar AV, y pulse el botón OK.

#### Opción 4 COMPONENT

(verde/azul/rojo) + (blanco/rojo)

1 Asegúrese de que tanto el TV como el dispositivo estén apagados antes de realizar la conexión.

2 Conecte los cables (no incluidos) de las conexiones COMPONENT IN (entrada de componente) Y, Pb, Pr (verde, azul, rojo) y L-Audio-R (blanco, rojo) en el TV al reproductor de DVD o a la consola de juegos, etc.

3 Para seleccionar el dispositivo conectado con el cable COMPONENT, pulse el botón SOURCE en el mando a distancia y utilice las teclas ▼▲ para seleccionar YPbPr, y pulse el botón OK.

#### Opción 5 VGA (Sub-D de 15 pines)

1 Conecte un cable VGA (no incluido) de la conexión VGA en el TV a PC/ordenador portátil.

2 Para seleccionar el PC/ordenador portátil conectado con el cable VGA, pulse el botón SOURCE en el mando a distancia y utilice las teclas ▼▲ para seleccionar PC, y pulse el botón OK.

Nota: VGA es sólo vídeo. Para tener audio desde su PC/ordenador portátil, necesita conectar un cable por separado desde PC Audio (ficha de 3,5 mm) hasta la conexión para auriculares en su PC/ordenador portátil (ficha de 3,5 mm).

#### Opción 6 HEADPHONE OUTPUT

Inserte el enchufe del audífono en la conexión para auriculares en el TV. Los altavoces del TV ya están silenciados. O bien, también puede enchufar altavoces externos si se requiere.

#### Opción 7 SALIDA DE AUDIO DIGITAL (COAXIAL)

COAXIAL es una conexión de audio digital que se utiliza para conectar equipos de audio, por ejemplo, home theatres y otros sistemas Hi-Fi digitales en distancias cortas. La señal se transmite a través de un cable coaxial con conectores RCA.

1 Asegúrese de que tanto el TV como el dispositivo estén apagados antes de realizar la conexión.

2 Conecte los cables AV (no incluidos) de la conexión COAXIAL en el TV al sistema de sonido Home Theatre o al sistema Hi-Fi digital, etc.

#### Opción 8 RJ45

Inserte el cable Ethernet en la toma RJ45.

## INTERFAZ COMÚN

La ranura de la interfaz común (IC) está diseñada para admitir el módulo de acceso condicional (AC) y la tarjeta Inteligente a fin de ver los programas de televisión de pago y los servicios adicionales. Comuníquese con su proveedor de servicio de Interfaz Común para obtener más información acerca de los módulos y de la suscripción. Tenga en cuenta que no se proporcionan los módulos AC ni las tarjetas inteligentes, ni los ofrecemos como accesorios opcionales.

### ⚠ Advertencia

- Desconecte el TV antes de insertar los módulos en la ranura de la Interfaz Común.

- 1 Inserte la CAM correctamente, luego la Tarjeta Inteligente a la ranura de la IC que se ubica en la parte lateral del TV.

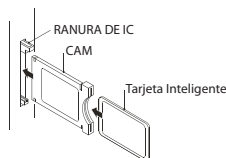

- 2 Encienda el TV, y éste mostrará el siguiente mensaje si se detecta el módulo AC. Espere unos minutos hasta que se active la tarjeta.

Módulo IC insertado

- 3 Pulse el botón MENU y luego, el botón ▲▼ para seleccionar la opción de Información IC.

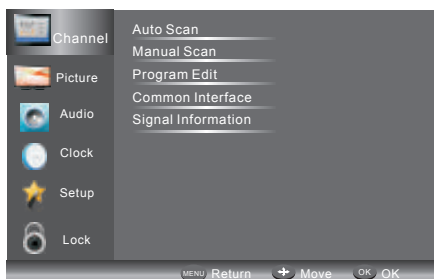

- 4 Se muestra la información detallada en la tarjeta IC en uso.
- 5 Pulse el botón OK para acceder al menú de la tarjeta. Consulte el manual de instrucciones del módulo para configurar los detalles.
- 6 Cuando se retira el módulo, el siguiente mensaje aparecerá en la pantalla.

Módulo IC retirado

ES

## 03 Mando a distancia



### Inserte las baterías en el mando a distancia

1. Retire la tapa de las baterías.
2. Inserte las 2 pilas AAA 1.5v asegurándose de que la polaridad (+ o -) coincida con la polaridad marcada dentro de la unidad.
3. Coloque de nuevo la tapa de las baterías. Sustituya las baterías por otras nuevas, cuando el televisor comience a mostrar los síntomas siguientes: El funcionamiento es inestable o errático. A veces, el televisor no funciona con el mando a distancia.

### Observaciones:

- 1) Se recomienda el uso de pilas alcalinas.
- 2) Retire las baterías cuando estén gastadas o si el mando a distancia no se va a utilizar durante un período de tiempo prolongado.



### Nota:

Para obtener funcionalidad completa del mando a distancia, asegurar Dispositivo de RF USB está conectado al puerto USB dedicado "Receptor RF".

Botón	Descripciones
(Encendido)	Pulsar para encender o apagar el TV.
SOURCE	Pulsar para abrir la lista de fuentes de entrada.
Colour Buttons	Corresponden a los diferentes temas de color.
	En modo teletexto, pulsar para abrir o cerrar la página de Teletexto. Pulsar para ver el menú principal en modo MHL, por ejemplo el menú APP.
	Pulse para visualizar la información En el modo android.
INFO/	Pulsar para ver la información de canales. En modo Teletexto, pulsar para ver la información oculta.
TOOL	Atajos de herramientas (subtítulos, favoritos, idiomas de audio, temporizador de apagado automático, relación de aspecto, el modo de imagen, modo de sonido, etc)
(detener)	Pulsar para detener la reproducción multimedia.
(PAUSE)	Pulsar para hacer una pausa en modo multimedia.
(REC)	Pulsar para grabar el programa de TV que está viendo en modo DTV.
(retroceso) (avance)	Pulsar para avanzar o rebobinar rápido en modo multimedia.
(PLAY)	Pulsar para reproducir una pausa en modo multimedia.
	Pulse para encender / apagar el ratón.
BACK/	Pulsar para regresar a la pantalla previa. En modo Teletexto, pulsar para entrar en modo mezcla.
	Pulse para encender / apagar el micrófono.
EXIT/	Pulsar para cerrar el menú en-pantalla. En modo teletexto, pulsar para ocultar el texto.
	Pulsar para navegar en el menú en-pantalla.
OK	Pulsar para confirmar una selección.
VOL +/-	Pulsar para ajustar el nivel de volumen.
	Pulsar para cambiar un canal
	Pulsar para lazar el modo HDMI2/MHL.
(Silencio)	Pulsar para desactivar o activar el sonido.
MENU/	Pulsar para abrir el menú en-pantalla. En modo Teletexto, pulsar para abrir la página ÍNDICE.
3D	Estos modelos no soportan la función 3D.
GUIDE /	Pulsar para ver la Guía Electrónica de Programas en modo TV. Pulsar para entrar en la subpágina de Teletexto.
0-9	Pulsar para introducir un número de canal o contraseña.
CH.LIST/	Púselo para abrir la lista de canales. En modo Teletexto, pulsar para cambiar la imagen a mitad superior, mitad inferior o completa.
Q.VIEW * #	Pulse para cambiar a la última vista canal. Pulse para entrar en * # en android.
A~Z	Teclado.

## TELETEXTO

El Teletexto es un sistema de información emitido por algunos canales que puede ser consultado como un periódico. También ofrece acceso a los subtítulos para los telespectadores con problemas de audición o que no estén familiarizados con el idioma de transmisión (redes por cable, canales por satélite, etc.)

Pulse:	Descripción:
TEXTO	Se usa para entrar o salir de los modos de teletexto. Aparece el sumario con una lista de elementos a los que puede accederse. Cada elemento tiene un número de página correspondiente de 3 dígitos. Si el canal seleccionado no emite teletexto, se mostrará la indicación 100 y la pantalla permanecerá en blanco (en este caso, salga del teletexto y seleccione otro canal).
SELECCIONAR UNA 	Introduzca el número de la página deseada, utilizando los botones 0 a 9 o arriba/abajo. Ejemplo: página 120, introduzca 120. El número aparece en la parte superior izquierda, el contador cambia y entonces aparece la página. Repita esta operación para ver otra página. Si el contador continúa buscando, significa que esa página no se transmite. Seleccione otro número.
TECLAS DE ACCESO DIRECTO 	Están coloreados como se muestra en la parte inferior de la pantalla. Las cuatro teclas de colores se utilizan para acceder a los elementos o páginas correspondientes. Las áreas coloreadas parpadean cuando el elemento o la página no están aún disponibles.
ÍNDICE	Esto le devuelve a la página de contenidos (normalmente la página 100).
SUB PÁGINA	Algunas páginas contienen subpáginas que se muestran sucesivamente de forma automática. Esta tecla se utiliza para detener o retomar la muestra de subpáginas. La indicación aparece en la parte superior izquierda.
ESPERA	Para congelar la página.
REVELAR	Para mostrar u ocultar la información oculta (soluciones de juegos).
MIX	El Teletexto y la imagen del programa se muestran juntas.
EXIT	Salir del Teletexto.
SIZE	Cambia la imagen mitad superior, mitad inferior o toda la página.

# 04 OPERACIÓN

## Guía de instalación

La pantalla "First Time Setup" (Configuración inicial) aparecerá cuando se encienda por primera vez el TV o se restaure a los valores predeterminados.

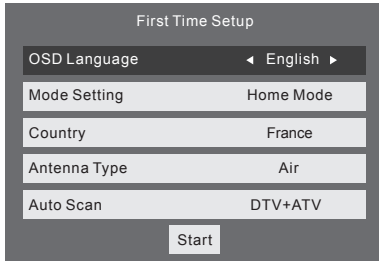

1). Pulse el botón ▼ / ▲ para navegar por los menús y los botones ◀ / ▶ para cambiar los ajustes. Seleccione el idioma en el que desea visualizar el menú y elija un modo entre "Home Mode"/"Shop Mode" (Modo casa/Modo tienda).

### Modos Casa o Tienda

1. Cuando se encienda la unidad por primera vez, se mostrará el menú "First Time Setup" (Configuración inicial). Después de ajustar el idioma de OSD, el usuario puede seleccionar entre "Shop Mode" (Modo Tienda) y "Home Mode" (Modo Casa).

Cuando la pantalla muestre el siguiente menú de ajuste y el cursor permanezca en la elección "Home Mode" (Modo Casa), pulse ◀ / ▶ para realizar ajustes y "OK" (Aceptar) para ingresar al menú.

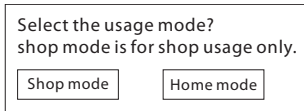

Si selecciona "Shop Mode" (Modo Tienda), se visualizará el siguiente menú.

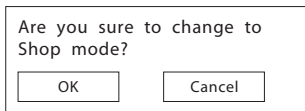

Seleccione "OK" (Aceptar) para ingresar al siguiente menú.

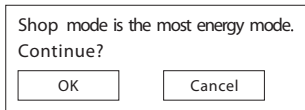

Seleccione "Cancel" (Cancelar) para regresar al menú "First Time Setup" (Configuración inicial) y el cursor se ubicará en la opción "Home Mode" (Modo Casa). Seleccione esta opción para ir al siguiente menú para seleccionar el país.

2). Pulse el botón ◀ / ▶ para seleccionar "AIR"/"Cable" (Aire/Cable), lo que significa DVB-T/DVB-C respectivamente.

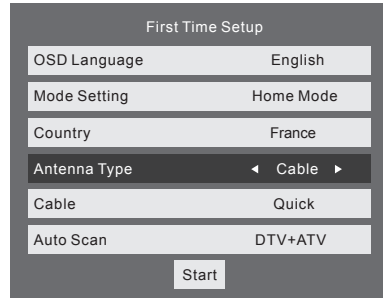

### Nota

En el Reino Unido, para ver TV por cable debe conectar el decodificador del operador de TV por cable al TV. Consulte el manual de instrucciones del TV para obtener más detalles.

Si selecciona DVB-C, seleccionará "Full" (Completa) o "Quick" (Rápida) para explorar. Del mismo modo puede seleccionar el modo "Auto Scan" (Exploración automática) entre: DTV+ATV o solamente DTV, o solamente ATV.

3). Dará inicio la sintonización de canales. Esta operación puede tardar varios minutos. La pantalla mostrará el progreso de la sintonización y el número de canales encontrados.

4). Si desea omitir la sintonización DTV, pulse el botón MENU para interrumpir la sintonización en progreso. Iniciaré directamente la sintonización de ATV.

5). Después de completar la sintonización, los canales se ordenan en el orden establecido. Si desea omitir canales, modifique el orden establecido o cambie el nombre de los canales, seleccione "Programme Edit" (Editar programa) en el menú "Channel" (Canal).

6). La contraseña predeterminada anterior es 0000. No puede usar 0000 como nueva contraseña.

7). El país predeterminado es Francia, los usuarios deben seleccionar para Corrent país.

### Nota

DTV TV Digital

ATV TV Analógica (no usada en el RU)

## 1. Menú CHANNEL (CANAL)

### 1.1) Sintonización automática (DVB-T)

1). Pulse el botón MENU y enseguida pulse los botones ▼ / ▲ para seleccionar el menú "CHANNEL" (CANAL) y enseguida pulse el botón OK (Aceptar) o el botón ▶ .

2). Pulse los botones ▼ / ▲ para seleccionar "Auto Scan" (Exploración automática) y enseguida pulse el botón OK (Aceptar).



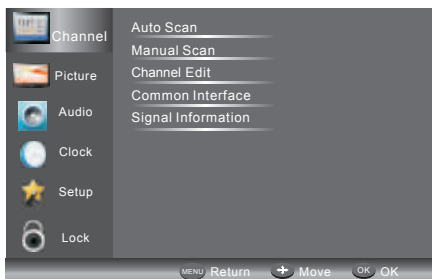

- 3). Pulse el botón ◀ / ▶ para seleccionar "Antenna Type" (Tipo de antena) como "Air" (Aire), es decir DVB-T.

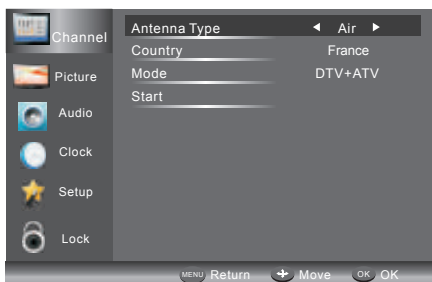

- 4). En el modo "Country" (País), pulse el botón ◀ / ▶ para seleccionar el país donde operará el TV.
- 5). En el elemento "Mode" (Modo), pulse el botón ◀ / ▶ para seleccionar el modo de sintonización: ATV / DTV / DTV + ATV. Pulse el botón ▼ para seleccionar "Start" (Iniciar) para dar inicio.
- 6). Dará inicio la sintonización de canales. Esta operación puede tardar varios minutos. La pantalla mostrará el progreso de la sintonización y el número de canales encontrados.
- 7). Si desea omitir la sintonización DTV, pulse el botón MENU para interrumpir la sintonización en progreso. Iniciará directamente la sintonización de ATV. Puede repetir el paso anterior si también desea omitir la sintonización de ATV. Aparecerá un recordatorio la próxima vez que encienda el TV, si no se encuentran canales.
- 8). Después de completar la sintonización, los canales se ordenan en el orden establecido. Si desea omitir canales, modifique el orden establecido o cambie el nombre de los canales, seleccione "Programme Edit" (Editar programa) en el menú "Channel" (Canal).

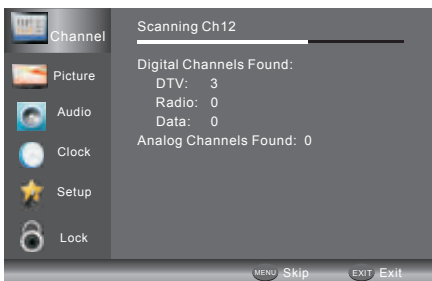

## 1.2) Sintonización automática (DVB-C)

- 1). Pulse el botón MENU y enseguida pulse los botones ▼ / ▲ para seleccionar el menú "Channel" (Canal) y enseguida pulse el botón OK (Aceptar).
- 2). Pulse el botón ▼ / ▲ para seleccionar "Auto Tuning" (Sintonización automática) y enseguida pulse el botón OK (Aceptar), seleccione "Antenna Type" (Tipo de antena) como "Cable", es decir DVB-C.

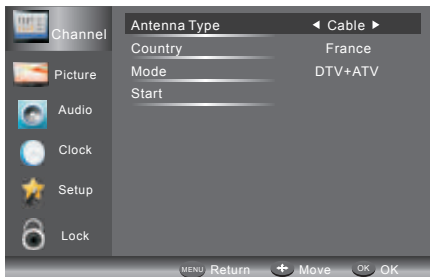

- 3). Pulse el botón ▼ y enseguida pulse el botón ◀ / ▶ para seleccionar el país en el que operará el TV.
- 4). En el menú "Mode" (Modo), pulse el botón ◀ / ▶ para seleccionar entre ATV / DTV / DTV + ATV.
- 5). Seleccione "Start" (Iniciar) para ingresar al menú tal como se indica, y enseguida seleccione el modo de búsqueda.

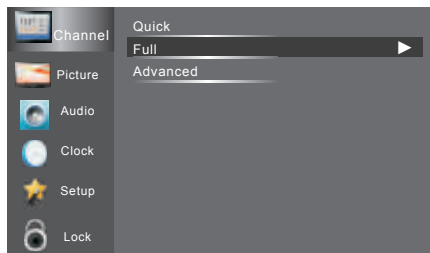

- 6). Dará inicio la sintonización de canales. Esta operación puede tardar varios minutos. La pantalla mostrará el progreso de la sintonización y el número de canales encontrados.
- 7). Si desea omitir la sintonización DTV, pulse el botón MENU para interrumpir la sintonización en progreso. Iniciará directamente la sintonización de ATV. Puede repetir el paso anterior si también desea omitir la sintonización de ATV. Aparecerá un recordatorio la próxima vez que encienda el TV, si no se encuentran canales.
- 8). Después de completar la sintonización, los canales se ordenan en el orden establecido. Si desea omitir canales, modifique el orden establecido o cambie el nombre de los canales, seleccione "Programme Edit" (Editar programa) en el menú "Channel" (Canal).

**Nota**

Todos los canales, incluido ATV, DTV y Radio se pueden sintonizar una vez, si el tipo de sintonización es DTV+ATV.

Todos los canales almacenados serán eliminados después de la sintonización automática.

Después de la sintonización automática, el canal será el primer canal DTV.

**2.1) Sintonización manual DTV (DVB-T)**

1). Pulse el botón MENU y enseguida pulse los botones ▼ / ▲ para seleccionar el menú "Channel" (Canal) y enseguida pulse el botón OK (Aceptar).

2). Pulse los botones ▼ / ▲ para seleccionar "DTV Manual Tuning" (Sintonización manual DTV) y enseguida pulse el botón OK (Aceptar). Si selecciona "Air" (Aire) en "Auto Scan" (Exploración automática), ingresará al menú de exploración manual DVB-T.

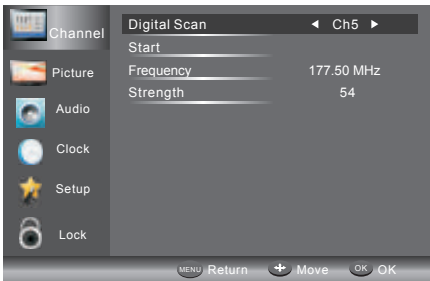

3). Emergerá la pantalla "DTV Manual Tuning" (Sintonización manual DTV).

Pulse el botón ◀ / ▶ para seleccionar el canal UHF deseado o pulse el botón OK (Aceptar) y a continuación introduzca el número de canal. Seleccione "Start" (Iniciar) para comenzar la búsqueda de ese canal. Cuando se sintonice la señal, la intensidad de la imagen y de la señal será visualizada en la pantalla.

4). Pulsar el botón MENU para regresar al menú principal.

5). Pulse el botón EXIT para salir del menú.

**2.2) Sintonización manual DTV (DVB-C)**

1). Pulse el botón MENU y enseguida pulse los botones ▼ / ▲ para seleccionar el menú "Channel" (Canal) y enseguida pulse el botón OK (Aceptar). Si selecciona "Cable" en "Auto Scan" (Exploración automática), ingresará al menú de exploración manual DVB-C.

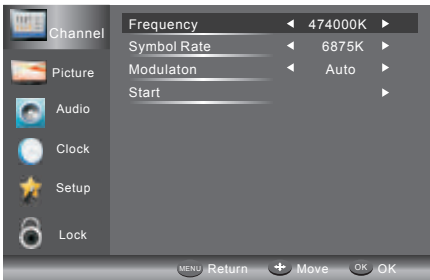

2). Emergerá la pantalla "DVB-C Manual Tuning" (Sintonización manual DVB-C). Pulse los botones ▼ / ▲ para seleccionar "Frequency/ Symbol Rate/ Modulation" (Frecuencia/ Índice de símbolo/ Modulación), pulse OK para introducir la frecuencia y el índice de símbolo, pulse ◀ / ▶ para cambiar a "Modulation" (Modulación). Pulse "Start" (Iniciar) para comenzar la búsqueda de ese canal. Cuando se sintonice la señal, la intensidad de la imagen y de la señal será visualizada en la pantalla.

3). Pulsar el botón MENU para regresar al menú principal.

4). Pulse el botón EXIT para salir del menú.

**3) Sintonización manual de ATV:**

Puede cambiar el sistema de sonido para buscar canales de TV analógica y sintonizar de forma fina los canales, enseguida guarde los canales seleccionados.

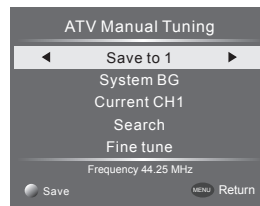

**Nota**

1. Pulse el botón rojo de teletexto para almacenar los canales después de la sintonización manual.

2. Si el número en "Guardar en" es el mismo que el número del canal actual, cuando pulse el botón Rojo, el número en "Guardar en" sobrescribirá el número del canal actual.

**4). Editar canales**

Pulse los botones ▼ / ▲ para seleccionar "Channel Edit" (Editar canales) en el menú "Channel" (Canal). Pulse el botón OK (Aceptar) para ingresar al menú secundario. Enseguida tiene que seleccionar el canal que desea editar.



**Delete (Eliminar):** Pulse el botón Rojo para eliminar el canal resaltado.

**Skip (Omitir):** Pulse el botón Amarillo para seleccionar la función "Skip" (Omitir) y enseguida se visualizará el icono SKIP junto al programa y será omitido al cambiar los canales.

**Move (Mover):** Pulse el botón Verde para resaltar el canal que desea mover. Se visualizará un icono junto al número de canal. Enseguida pulse los botones ▼ / ▲ en una nueva posición y pulse el botón Verde para confirmar.

**Rename (Renombrar):** (Sólo para TV) Pulse el botón Azul para cambiar el nombre del canal. Pulse los botones numéricos

para ingresar un nuevo nombre y pulse el botón OK (Aceptar) para confirmar (el botón numérico de la siguiente tabla).

1	2 abc	3 def
4 ghi	5 jkl	6 mno
7 pqrs	8 tuv	9 wxyz

**FAV:** Pulse el botón FAV (en lugar de los botones de color) para establecer el canal favorito. (Si desea ver "Favorite Channel List" (Lista de canales favoritos) tiene que salir del menú "Program Edit" (Editar programa) y enseguida pulse el botón FAV).

## 5). Interfaz común

Este menú puede mostrar la información de la tarjeta CI.

## 6). Información de señal (solo para DTV)

Pulse los botones ▼ / ▲ para seleccionar "Signal Information" (Información de señal) en el menú "Channel" (Canal). Enseguida pulse el botón OK (Aceptar) para mostrar la información relacionada del canal actual.

## 2. MENÚ PICTURE (IMAGEN)

El segundo elemento del MENU es "PICTURE" (IMAGEN).

Aquí puede ajustar los efectos de la imagen, tal como el contraste, brillo, etc.

Pulse el botón ▼ / ▲ para mover, pulse ◀ / ▶ para ajustar.

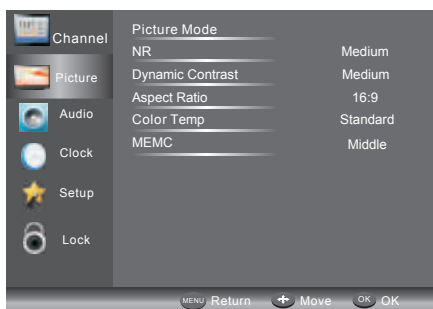

### Nota

- Existen tres modos de temperatura a base de color y son: Normal, Cálido, Frío.
- La opción "PC Setting" (Ajuste de PC) solo está disponible en el modo PC, en el cual puede ajustar la posición horizontal, posición vertical, tamaño y fase.

## 3. MENÚ AUDIO

El tercer elemento del MENU es "AUDIO".

Aquí puede ajustar los efectos de sonido tales como los agudos, graves, balance, etc.

Pulse el botón ▼ / ▲ para mover, pulse ◀ / ▶ para ajustar.

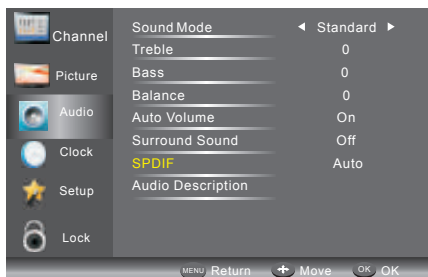

### Nota

Volumen automático: solo está disponible cuando el volumen de la señal de entrada es muy alto o está distorsionado.

## 4. MENÚ CLOCK (RELOJ)

El cuarto elemento del menú es "CLOCK" (RELOJ). Puede ajustar el reloj, el tiempo de encendido/apagado, temporizador, etc. Pulse ▼ / ▲ para mover, pulse OK para ajustar.

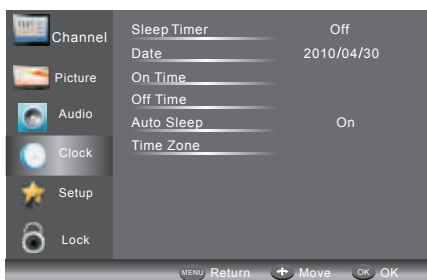

### Auto Sleep (Dormir automático)

Si después de 15 minutos no hay señal de entrada, el TV cambiará a "Auto Sleep" (Dormir automático), cuando la función "Auto Sleep" (Dormir automático) está ajustada en ON (ACTIVAR). La hora del reloj se ajusta automáticamente cuando el TV puede recibir DTV.

## 5. MENÚ SETUP (CONFIGURACIÓN)

El quinto elemento del MENU es "SETUP" (CONFIGURACIÓN). Puede ajustar las opciones "OSD Language" (Idioma OSD), "Audio Language" (Idioma de audio), "Subtitle Language" (Idioma de subtítulos), etc.

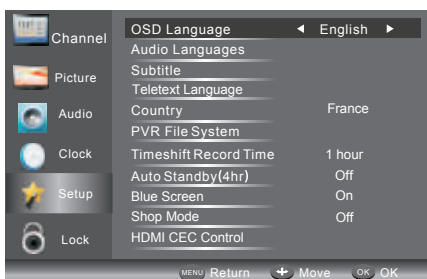



PROGRAM GUIDE	
◀ 001 Nine Digital ▶	
01:00-02:00	NINE MORNING NEWS
02:00-03:00	THE ELLEN DEGENERES S...
03:00-04:00	THE VIEW
04:00-05:00	DAYS OF OUR LIVES
05:00-05:30	ENTERTAINMENT TONIGHT
05:30-06:00	MAGICAL TALES
06:00-06:30	THE SHAK
06:30-07:00	NINE AFTERNOON NEWS

Record Information Service Reminder

Para ver cual será la emisión después del programa actual, pulse el botón Amarillo (Programa). Para ver un canal diferente, use los botones ▼ / ▲ para resaltar el canal y enseguida pulse el botón ◀ / ▶. Para salir del menú EPG, pulse el botón GUIDE (Guía) o EXIT (Salir). Púselo (Service (Servicio)) nuevamente para volver.

#### Nota

Consulte la parte inferior de la pantalla EPG para ver las funciones básicas del botón del mando a distancia.

#### Record (Grabar)

En el modo EPG, pulse el botón Rojo en el mando a distancia para seleccionar el programa que desea grabar. Ingresará al menú Scheduled Record (Grabación programada) para ajustar la grabación. (Consulte la sección del sistema de archivos PVR)

#### Nota

Asegúrese de insertar un disco duro o dispositivo USB compatible en el puerto USB para las grabaciones programadas. Si el dispositivo de almacenamiento no es compatible, se le solicitará que lo formatee. En el menú Setup (Configuración), ingrese al menú "PVR File System" (Sistema de archivos PVR) > "Device List" (Lista de dispositivos) para formatear el dispositivo.

#### ADVERTENCIA

Cuando formatee el dispositivo USB, se eliminarán todos los archivos almacenados en el dispositivo USB.

Si ha establecido una grabación programada, su TV se encenderá automáticamente en el tiempo establecido y se apagará automáticamente después de completarse la grabación. Sin embargo, durante la grabación programada la imagen y el audio serán deshabilitados (no se visualizará ninguna imagen en la pantalla) mientras esté en funcionamiento el TV. Puede pulsar el botón STANDBY (En espera) para reactivar la imagen y el volumen.

#### Reminder (Recordatorio) (botón Azul)

En el menú EPG, pulse el botón AZUL para ajustar un recordatorio de programa. El menú Reminder (Recordatorio) será visualizado y podrá usar los botones ◀ / ▶ para ajustar los detalles del recordatorio de programa. Podrá ajustar un recordatorio para que se presente Una vez, Diario o Semanalmente.

Reminder	
17:03 19/11/2004	
Channel	The HITS
Minute	0
Hour	17
Month	Nov
Date	19
Frequency	◀ Off ▶

Schedule List OK

Puede pulsar el botón Rojo para ver la lista de programas programados. También puede eliminar los programas que ha programado.

#### INFO (Botón Verde)

En el menú EPG, pulse el botón Verde para ver más información sobre el programa actual.

## 8. Sistema de archivos PVR (solo para DTV)

Pulse el botón Menú, seleccione el menú secundario "Setup" (Configuración). Pulse los botones ▼ / ▲ para seleccionar "PVR File System" (Sistema de archivos PVR), enseguida pulse el botón OK (aceptar) para ingresar al menú secundario y enseguida use los botones ◀ / ▶ para desplazarse por las opciones.

#### Preparación para grabar un programa:

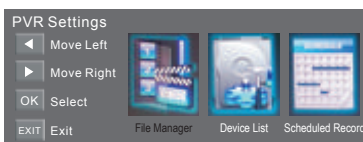

**File Manager** (Administrador de archivos): Aquí puede ver todos los programas grabados. Pulse el botón [Full Screen] para reproducir a pantalla completa.

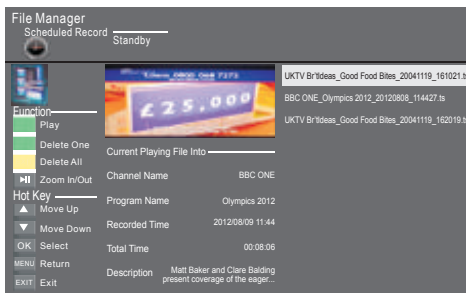

**Device List** (Lista de dispositivos): Este menú secundario listará los dispositivos USB conectados al TV. Puede seleccionar el dispositivo y enseguida pulsar el botón Rojo para formatear el dispositivo USB.

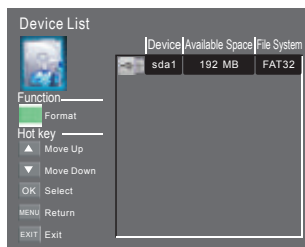

**Scheduled Record** (Grabación programada): Aquí puede ajustar la lista de grabación programada. Del mismo modo puede eliminar las grabaciones programadas que ha establecido.

ES



Ingrese al menú secundario para que pueda ajustar la frecuencia de grabación como Once, Daily, Weekly, Weekday u Off (Una vez, Diario, Semanalmente, Día de la semana, o Desactivar).

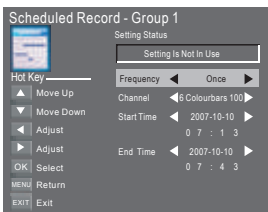

**Grabar programas:**

Para grabar el programa que visualiza actualmente, pulse el botón REC y aparecerá un icono REC rojo en la pantalla. En el menú de abajo se visualizará el tiempo de grabación restante y la duración/hora de grabación.

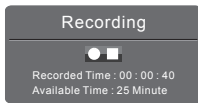

Para mostrar el menú pulse nuevamente el botón REC (Grabación).

Para detener la grabación, pulse el botón Stop (Detener).

También puede ingresar al Menú Media Player (Reproductor de medios) para ver los programas grabados en el modo Movie (Video).

**Reproducción de grabación:**

El programa grabado en el "USB" será guardado en la carpeta "usbrecord" en el dispositivo.

Puede reproducir vídeos en el menú secundario "PVR Settings" (Ajustes de PVR) y "File Manager" (Administrador de archivos).

1. El tamaño de almacenamiento USB puede ser de 128 MB a 500 GB de tamaño, pero para el uso práctico se recomienda un tamaño de 2 GB a 500 GB.

2. El vídeo podría estar pixelado cuando sea demasiado baja la tasa de bits de vídeo. Esto puede ser ocasionado por conectar un cable de extensión USB en lugar de conectar el USB directamente en el TV.

3. No todos los dispositivos USB son compatibles.

A continuación se muestra una lista de unidades USB recomendados.

Los modelos que no están listados podrían ser compatibles,

pero no se garantiza su funcionamiento.

La lista de USB compatibles es la misma que para la función Pausa en directo, consulte las siguientes páginas para obtener más detalles.

**Nota**

- Asegúrese que el dispositivo de almacenamiento usado para grabar esté insertado en el puerto USB en la parte trasera de la unidad y que sea compatible para grabar. Si el dispositivo de almacenamiento no es compatible, se le solicitará que lo formatee. Ingrese al menú "PVR Settings" (Configuración PVR) y seleccione "Device List" (Lista de dispositivos) para formatear el dispositivo.

- Durante la grabación, solamente está disponible la función Stop (Detener).

- Cuando el canal sea un canal CI+ no estará disponible la función de grabación.

**9. Pausa en directo**

Pulse el botón ► para pausar el programa que está visualizando y activar la función Pausa en directo. El siguiente menú será visualizado. Este menú desaparecerá de forma automática después de varios segundos.



Seleccione la opción ► y pulse el botón OK (Aceptar) para reanudar la reproducción, aparecerá un icono de reproducción blanco en la parte derecha de la pantalla, el cual indica que se está realizando una pausa en directo.

Cuando desaparezca el menú, pulse el botón ►||, enseguida aparecerá nuevamente el menú. Para detener la pausa en directo, pulse el botón Stop (Detener) o mueva el cursor para seleccionar la opción Stop (Detener) cuando esté activado el menú, enseguida siga la guía emergente.

**Nota**

- Asegúrese que el dispositivo de almacenamiento usado para grabar esté insertado en la entrada USB en la parte trasera de la unidad y que sea compatible para grabar. Si el dispositivo de almacenamiento no es compatible, se le solicitará que lo formatee. En el menú "Setup" (Configuración), ingrese al menú "PVR Settings" (Ajustes de PVR) para formatear el dispositivo.

- Todas las funciones (Reproducir, FB, FF, Pausar y Detener) en el menú solamente se pueden realizar cuando está activado el menú.

- Cuando el canal sea un canal CI+ no estará disponible la función de Pausa en directo.

## 10.Smart TV

# ASISTENTE DE INSTALACIÓN PÁGINA DE BIENVENIDA

ES

Para ingresar a la fuente Smart TV, presione el botón "Smart TV".

Para la completa funcionalidad de su mando a distancia en la fuente Smart TV, asegúrese de que el dispositivo RF USB esté conectado en el puerto USB dedicado "Receptor RF".

Para regresar al TV o a otra fuente, presione el botón "Fuente" y enseguida seleccione la fuente deseada.

Cuando encienda la fuente Smart TV por primera vez, será mostrada la Página de Bienvenida. Le ayudará a configurar el dispositivo.

Recordatorio: Si desea omitir este asistente, presione la tecla "Omitir". Si finaliza este asistente una vez, no se abrirá de forma automática cuando se reinicie el sistema.

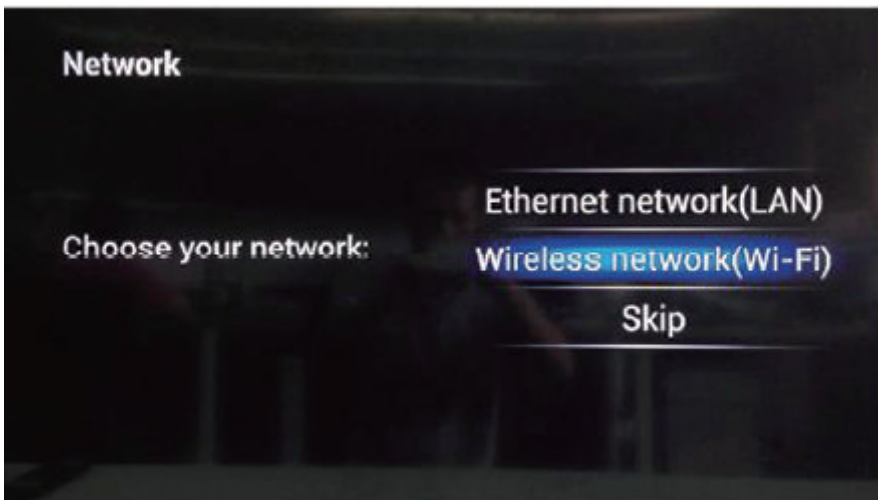

## PÁGINA DE CONFIGURACIÓN

Seleccionar idioma:



# Smart TV

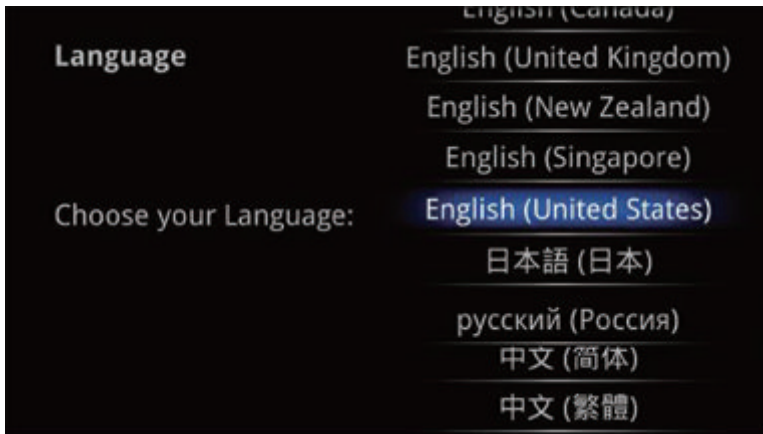

Seleccionar el tipo de fuente:

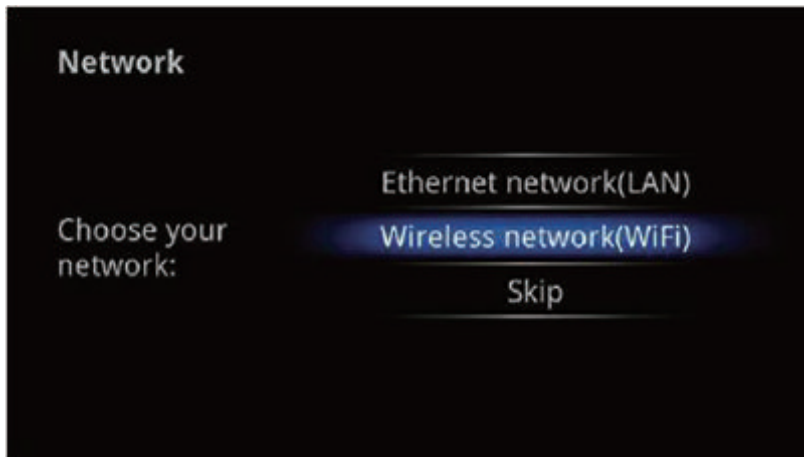

Si cuenta con 'Wi-Fi', seleccione un punto de acceso a Wi-Fi:

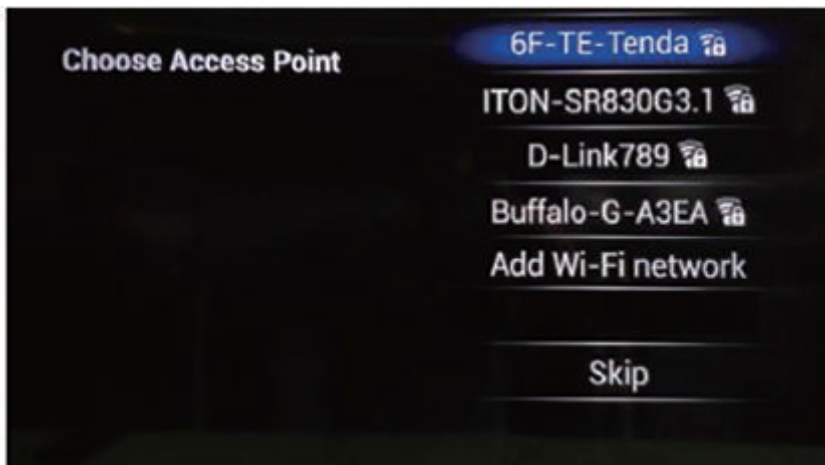



Si está disponible Ethernet, la pantalla mostrará el estado de conexión de Ethernet:



ES

Configure la zona horaria correcta:

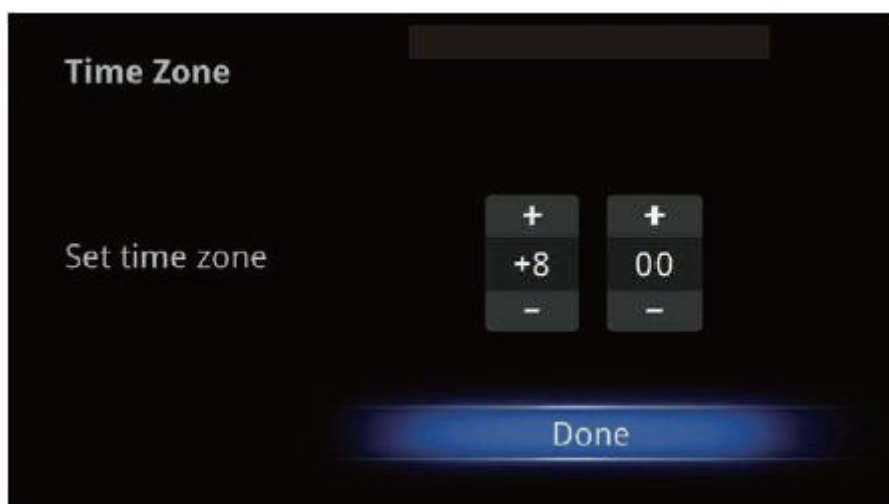

Si no está conectada una red, configure la fecha y la hora:



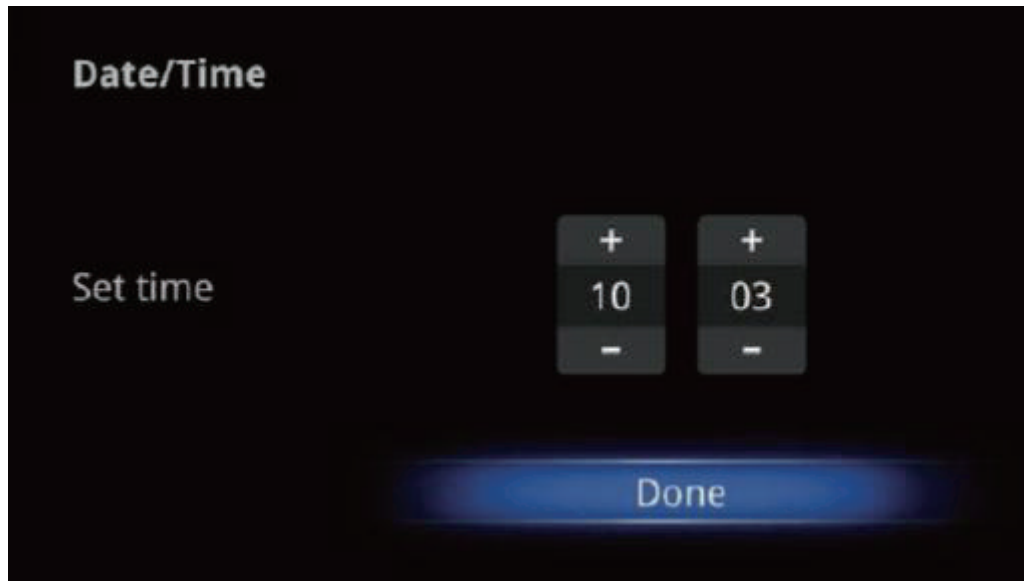

Resultado de configuración:

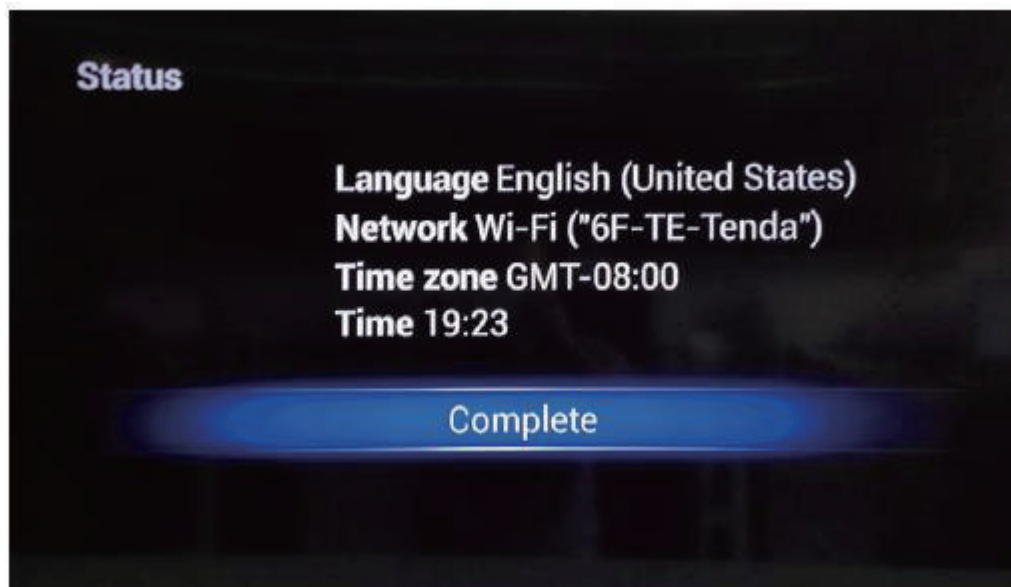



El usuario puede configurar Idioma, Red, Zona horaria y Fecha/Hora.

## SELECTOR PRINCIPAL

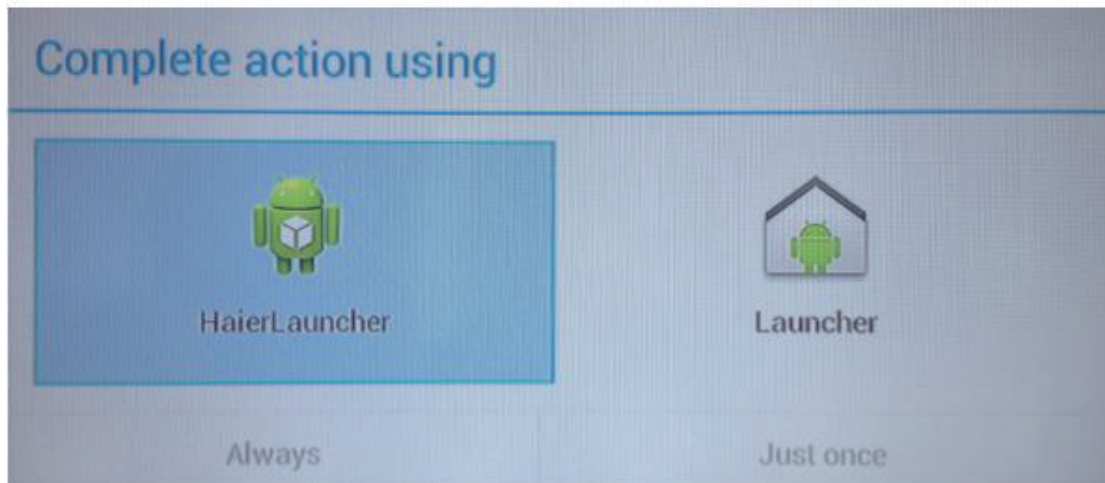
Existen dos selectores: El selector Haier y selector; se recomienda que seleccione el selector Haier.



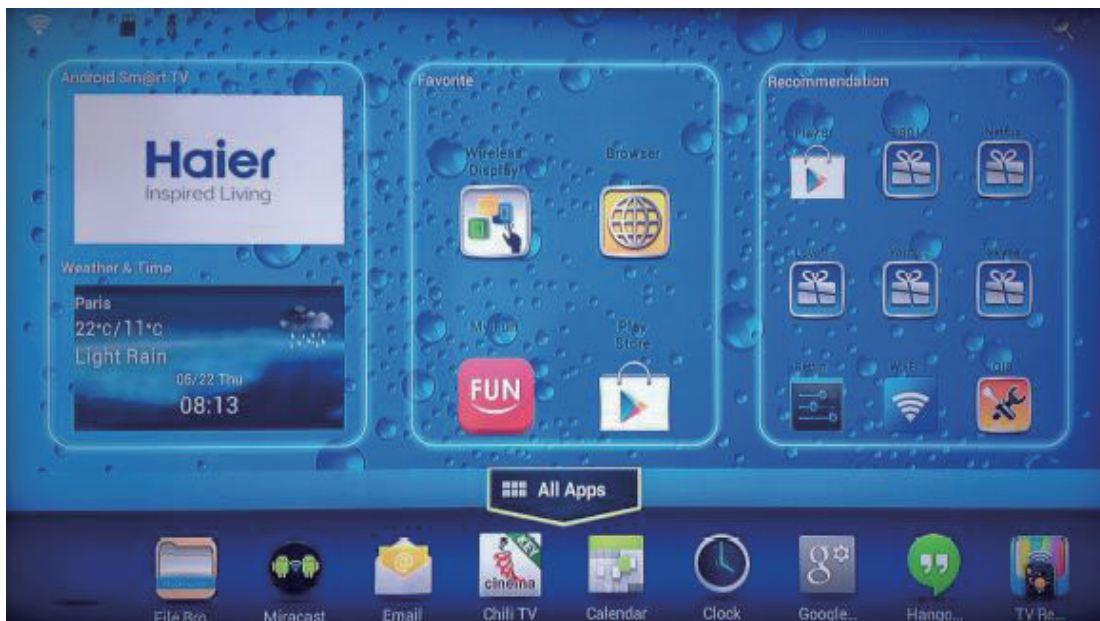

Pulse los botones de flecha , o use el puntero para pulsar el botón , para seleccionar el icono y pulse el botón  para ingresar a la pantalla secundaria.

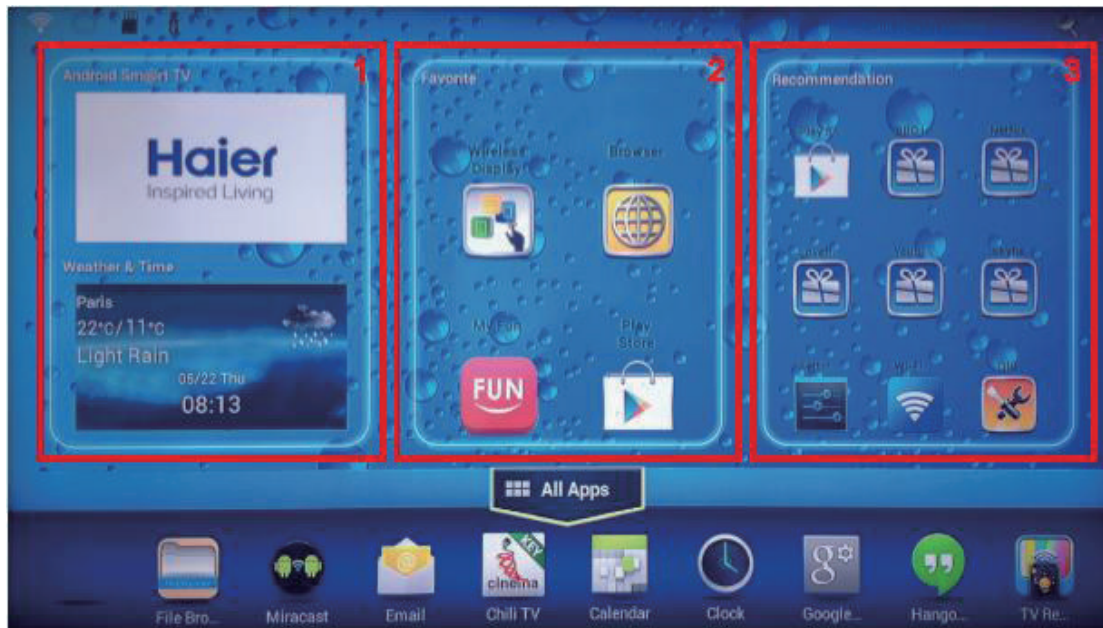

# Smart TV

## INTRODUCCIÓN DE SELECTOR



Área	Ejemplo	DESCRIPCIÓN
1		Muestra el calendario y estados como: Wi-Fi, Ethernet, almacenamiento USB de la tarjeta TF, Clima, Hora y Android Smart TV. Puede ajustar la hora/fecha/zona horaria en ajustes.
2		Lista de las 4 aplicaciones favoritas
3		Lista de las 9 aplicaciones recomendadas de uso

## REPRODUCTOR DE MEDIOS

“Video”, “Audio” y “Foto” son los reproductores de medios para el almacenamiento local. Puede reproducir el medio en el disco USB, SD-CARD etc.





Nota 1: Solamente son compatibles los archivos \*.jpg y \*.mp3; no se garantiza el funcionamiento con otros archivos.



# Smart TV

---

Reproductor de vídeos



Reproductor de audio



Reproductor de fotos

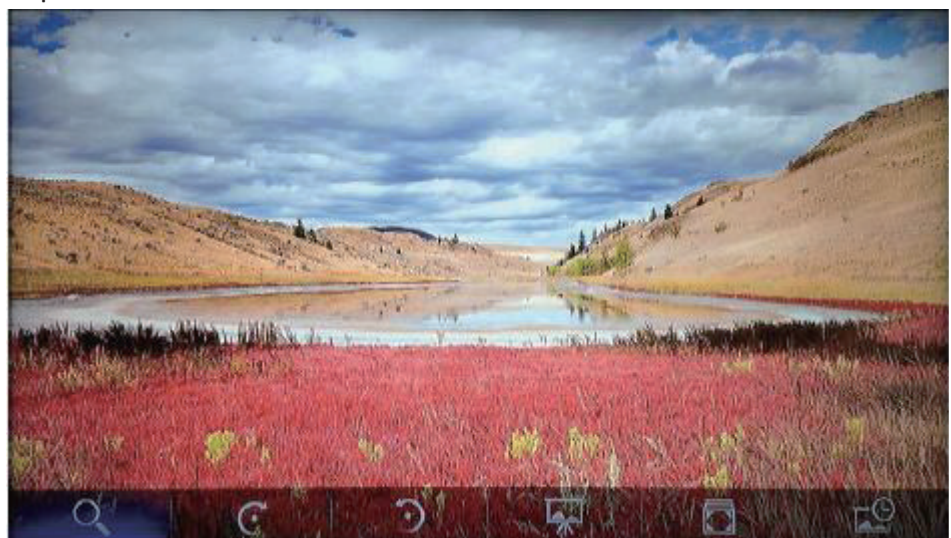

## NAVEGADOR

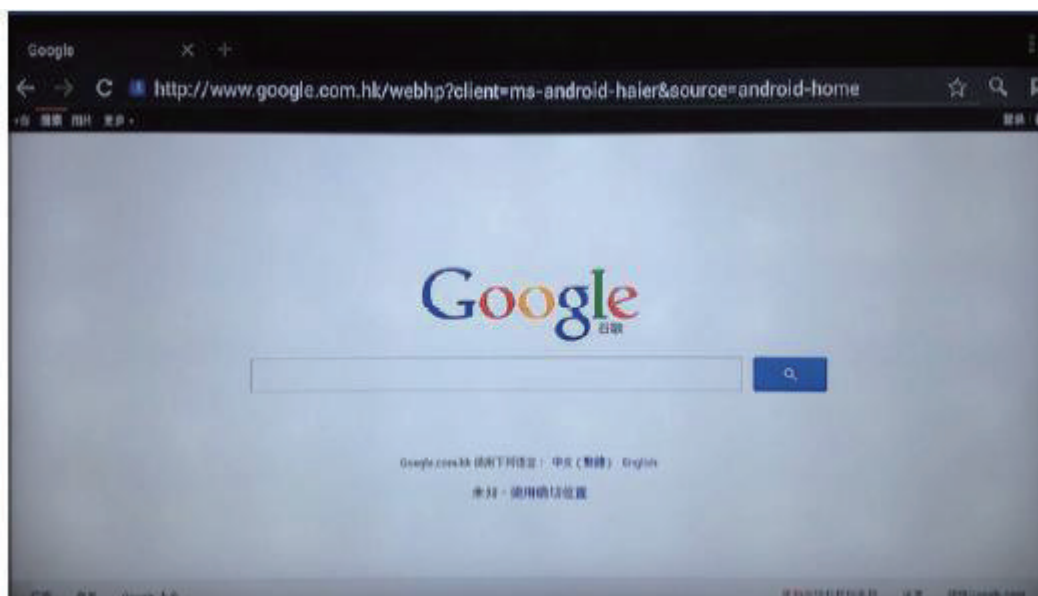

## APLICACIONES



- **Instale desde el disco USB/tarjeta SD**
  1. Abra el "Administrador de archivos".
  2. Seleccione su disco USB o la carpeta de cualquier dispositivo de almacenamiento masivo.
  3. Encuentre su aplicación, y púlsela.
  4. Pulse el botón Instalar.
  5. Después de finalizar la instalación, puede encontrar la aplicación en el "Administrador de aplicaciones".



# Smart TV

---

- **Instalación desde el navegador**

1. Abra el navegador.
2. Pulse la tecla de búsqueda e introduzca la dirección del sitio web deseado.
3. Descargue el archivo APK si existe un vínculo de descarga para este archivo (\*Antes de la descarga, debe tener insertada la tarjeta SD en la ranura de tarjetas).
4. Puede encontrar el archivo en la carpeta de la tarjeta SD.
5. Instale y use el "Administrador de archivos".

- **Instalar desde el ApkInstaller**

1. Abra el ApkInstaller.
2. Encuentre el icono de la aplicación e ingrese a la misma.
3. Pulse el botón Instalar.
4. Después de finalizar la instalación, puede encontrar la aplicación en el "Administrador de aplicaciones".

- **Eliminar aplicaciones**

1. Ingrese a AJUSTES
2. Ingrese a "Aplicaciones-Administrar aplicaciones".
3. Encuentre la aplicación que desea quitar en la ficha "Todas".
4. Ingrese al icono y pulse "Desinstalar".
5. Pulse "OK" para confirmar la desinstalación.

NOTA: VOL+/VOL - no es útil para la visualización de inalámbrica.

## AJUSTES

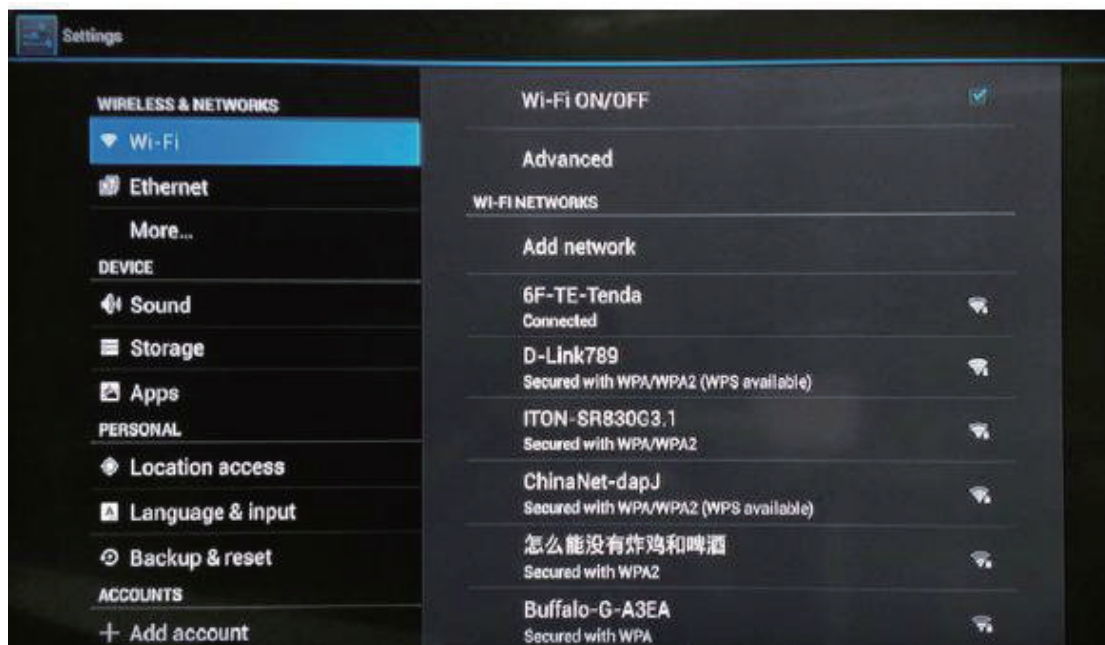



Ajustes de configuración	Descripción breve
<b>Wi-Fi</b>	<p>Activar/desactivar Wi-Fi</p> <p>Seleccione esta opción para recibir notificaciones cuando esté disponible una red Wi-Fi abierta.</p> <p>Ajuste si desea mantener Wi-Fi activa cuando la red de dirección MAC/IP esté inactiva introduciendo su SSID (nombre de proveedor) y el tipo de seguridad.</p>
<b>Ethernet</b>	<p>Seleccione para activar Ethernet y se pueda conectar a redes Ethernet</p> <p>Configure los dispositivos Ethernet</p>
<b>Sonido</b>	<p>Ajuste de volumen, notificación por defecto, sonidos de clic, salida de audio digital</p>
<b>Almacenamiento</b>	<p>Espacio total</p> <p>Espacio disponible</p> <p>Desmontar tarjeta SD</p> <p>Borrar tarjeta SD</p>

<b>Aplicaciones</b>	<p>Descargadas</p> <p>En tarjeta SD</p> <p>En ejecución</p> <p>Todas</p> <p>Uso de almacenamiento</p>
<b>Acceso a ubicación</b>	<p>Acceso a mi ubicación</p> <p>Ubicación de red Wi-Fi y móvil</p>
<b>Idioma y entrada</b>	<p>Seleccionar idioma</p> <p>TECLADO Y MÉTODOS DE ENTRADA</p> <p>TECLADO FÍSICO</p> <p>Velocidad de RATÓN/SEGUIMIENTO</p>
<b>Respaldar y restaurar</b>	<p>Respaldar mis datos</p> <p>Respaldar cuenta</p> <p>Restauración automática</p> <p>Restauración de datos de fábrica</p>
<b>Fecha y hora de área</b>	<p>Automática</p> <p>Ajustar fecha</p> <p>Seleccionar zona horaria</p> <p>Ajustar hora</p> <p>Usar formato 24 horas</p> <p>Seleccionar formato de fecha</p>
<b>Actualizaciones de sistema</b>	<p>Actualización local</p> <p>Actualización en línea</p>
<b>Acerca del dispositivo</b>	<p>Estado</p> <p>Número de modelo</p> <p>Versión de Android</p> <p>Versión de Kernel</p> <p>Número de compilación</p>

## Apéndice

1. La interfaz USB de este TV es compatible con USB2.0, no es compatible con USB3.0.
2. Es compatible con discos duros, la capacidad máxima de almacenamiento es de 1T.
3. El USB de este TV envía una corriente CC de 5V 500 mA como máximo, para dispositivos de almacenamiento extraíbles con mayor energía, tiene que suministrar la alimentación de forma correcta.
4. El usuario debe suministrar alimentación primero al TV, antes de insertar un dispositivo de almacenamiento extraíble con suministro de alimentación externo.

## Solución de problemas simple

Si la visualización tiene fallos o el rendimiento disminuye considerablemente compruebe la visualización en conformidad con las siguientes instrucciones. Recuerde comprobar los periféricos para identificar la fuente de fallos.

Si la pantalla no se puede realizar como se espera, póngase en contacto con la línea de ayuda para solicitar asistencia.

No enciende

- Compruebe las conexiones al TV.
- Pulse cualquier botón de alimentación o el botón de espera en el mando a distancia.

No hay imágenes ni sonido

- Asegúrese de que el TV esté conectado y que reciba energía.
- Asegúrese de que esté conectada la antena aérea.
- Intente visualizar un programa diferente.

Mala calidad de imagen

- Compruebe las conexiones aéreas.
- Compruebe que el canal se haya sintonizado correctamente.
- Configure los ajustes de imagen: brillo, color, nitidez, contraste, tinte.
- Asegúrese de que el TV no esté ubicado cerca de aparatos eléctricos que puedan emitir frecuencias de radio perjudiciales.

No hay color











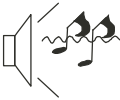

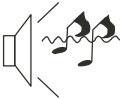

- Ajuste el color.
- Compruebe que el programa se esté emitiendo a color.
- Compruebe que el canal se haya sintonizado correctamente.

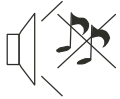
El TV no responde al mando a distancia.

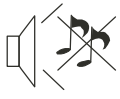
- Compruebe que no existen obstrucciones entre el mando a distancia y la unidad.
- Compruebe que el mando a distancia se encuentre dentro del rango de la unidad.
- Compruebe que el mando a distancia tenga las baterías insertadas y que tengan suficiente energía.

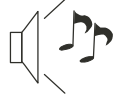
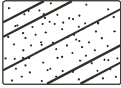
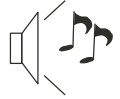
Este TV es de uso doméstico y se ha registrado que no se ve afectado por las ondas electromagnéticas. Por lo tanto, puede usarlo en cualquier sitio y en áreas residenciales.

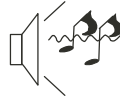
## 05 SOLUCIÓN DE PROBLEMAS

Síntoma del problema		Comprobar
Imagen	Sonido	
 <p>Nieve</p>	 <p>Ruido</p>	Posición, dirección o conexión de la antena
 <p>Borroso</p>	 <p>Sonido normal</p>	Posición, dirección o conexión de la antena
 <p>Interferencias</p>	 <p>Ruido</p>	Equipos electrónicos, coche/moto, luz fluorescente
 <p>Imagen normal</p>	 <p>Silencio</p>	Volumen (comprobar si está activado el Silencio o si las conexiones de audio son incorrectas)
 <p>Sin imagen</p>	 <p>Silencio</p>	Cable de alimentación no conectado. Interruptor de alimentación apagado. Ajustes de Contraste y brillo / Volumen. Pulsar tecla Standby en el mando para examinarlo.
 <p>Sin color</p>	 <p>Sonido normal</p>	Control del color
 <p>Imagen partida</p>	 <p>Sonido normal o débil</p>	Resintonizar canal
 <p>Sin color</p>	 <p>Ruido</p>	Sistema de TV
 <p>Hay barras negras en la parte superior y en la parte inferior</p>	 <p>Sonido normal</p>	Cambie el formato de pantalla

## Resolución de problemas

ES

Mi TV no muestra la imagen en mi ordenador portátil/PC cuando se conecta.

La mayoría de PCs y de ordenadores portátiles requieren que pulse algunos botones en su teclado para obtener una imagen en el TV o en otra pantalla externa, al conectarlos con un enchufe VGA (el enchufe azul de 15 pines en su PC o en su ordenador portátil). En general, esto es F7 (Dell) o F4 (HP/Samsung) o F5 (Toshiba). En ordenadores portátiles, tiene que pulsar la tecla "Fn" al mismo tiempo que la tecla "F".

He conectado mi PC/ordenador portátil al TV y obtengo una imagen, pero sin sonido. ¿Por qué?

El cable VGA sólo transporta información de vídeo o de imagen. Necesita conectar un cable separado conectado a la conexión para audífonos (ficha de 3,5 mm) en su PC/ordenador portátil con la conexión de 3,5 mm (PC Audio IN) en su TV. Necesitará seleccionar "PC" utilizando el botón Source en el mando a distancia. O bien, conecte su PC/ordenador portátil utilizando un cable HDMI si su PC/ordenador portátil tiene un conector HDMI. HDMI es tanto audio como vídeo.

La imagen no cambia su medida automáticamente al cambiar de canal.

Verifique que Aspect Ratio (relación de aspecto) de la imagen del TV esté configurado en "Auto" en todas las entradas ATV, DTV, SCART, HDMI 1, 2, etc.  
Para configurar la relación de aspecto (Auto, 4:3 o 16:9), pulse el botón Source, comience en ATV y repita la secuencia que se muestra a continuación para todas las fuentes de entrada ATV, DTV, SCART, HDMI 1 y 2 ya que cada fuente de entrada se controla por separado.  
Pulse el botón TV Menu  
Pulse la flecha derecha para acceder al submenú Picture  
Pulse la flecha de abajo para seleccionar Aspect Ratio  
Seleccione Auto  
Pulse Exit  
Repita para todas las fuentes de entrada.

Recién he conectado un reproductor de DVD u otro equipo en mi TV y no funciona.

Esto aplica para cualquier equipo conectado al TV  
Apague el TV y el reproductor de DVD (desconéctelos del tomacorrientes, no los deje en "en espera").  
Apague cualquier equipo conectado a la conexión SCART.  
Desconecte el enchufe SCART del TV.  
Conéctelo y encienda el TV.  
Conéctelo y encienda el reproductor de DVD.  
Seleccione HDMI del Menú Source  
Pulse Play en el reproductor de DVD y verifique que la película se reproduzca correctamente.  
NOTA: La conexión SCART tiene prioridad por sobre HDMI, y es importante que el equipo conectado a la conexión SCART en el TV esté apagado (no "en espera").  
Tenga a bien prestar atención a esta información. Si el consejo funciona y el reproductor de DVD funciona, el TV está bien, sólo un poco confundido.  
Probablemente, los enchufes HDMI se hayan extraído y conectado de nuevo al encender el TV.  
Nunca extraiga ni conecte los cables HDMI o cualquier equipo digital con el equipo encendido.  
Siempre apague todos los equipos al desconectar o al conectar cualquier equipo digital.

## Resolución de problemas de TV digital y posibles soluciones

### La imagen se ve pixelada

Un ejemplo típico de un problema de recepción incluye el **desgarro de imagen** (pixelado) o el congelamiento de imagen. Algunas veces hay sonidos de **chasquidos o de chillidos, se silencia o NO hay recepción** por completo. Su imagen puede verse pixelada debido a la pérdida de señal de vídeo digital. La pérdida de señal puede ocurrir a causa de problemas con señales débiles (ver antenas de TV) o si está conectado por cable a una señal de cable débil. Si el problema son señales débiles, utilice un amplificador para reforzar la señal. Un técnico en cables puede ayudarlo a instalar un amplificador en línea o un preamplificador. Esto aumentará la fuerza de su señal y solucionará el problema de pixelado.

Si está recibiendo su señal de TV por satélite, verifique que su antena no se haya movido por vientos fuertes o que la señal no haya sido bloqueada por árboles. Los árboles pueden ser un problema dado que la señal de TV puede cambiar dependiendo de si hay un árbol sin hojas o repleto de hojas entre la antena satelital y el satélite.

### Canales faltantes

Puede ocurrir que compruebe que hay canales faltantes o que está recibiendo canales de la región incorrecta. Algunas veces, los servicios interactivos (botón rojo) no funcionan. En general, esto es causado por una señal débil; ver Antenas de TV.

### Antenas de TV

La televisión terrestre digital (Freeview) viene a su TV por medio de una antena; puede ocurrir que la antena anterior que era buena para televisión analógica no funcione bien para la digital por lo que se puede necesitar una actualización. Si obtiene algunos, pero no todos los canales digitales en DTV (Freeview), por ejemplo, BBC1, BBC2, canal 4, pero no ITV o canal 5, en general, esto se debe a que su antena es de banda estrecha y necesita cambiarse a banda ancha.

### Conductores y cables defectuosos

Verifique su TV. ¿Los conductores en la parte trasera están correctamente conectados con la red eléctrica, con la antena, con el decodificador o con el reproductor/grabador de vídeos/DVD? Los conductores SCART son conocidos porque se sueltan con el tiempo, y esto puede dar como resultado problemas tanto de audio como de vídeo (imagen). Se ha perdido el audio izquierdo, el derecho, o ambos, y los colores son pobres o turbios. Empuje los enchufes SCART firmemente hacia adentro, esto puede solucionar el problema.

Los enchufes HDMI necesitan empujarse hacia adentro firmemente; sólo el último milímetro hace contacto. En general, la parte plástica posterior del enchufe HDMI debe estar muy cerca del cuerpo del TV o del componente o debe tocarlos.

Cuando se conectan cables HDMI, puede experimentar problemas si se los conecta cuando el TV u otro componente están encendidos. Siempre apague tanto el TV como el componente que está conectando. Si ha verificado los enchufes y las conexiones, apague el TV y lo que haya conectado al TV, y luego enciéndalos otra vez.

### He conectado mi PC al TV. No hay sonido.

Si conecta su PC u ordenador portátil al TV utilizando un cable VGA (Sub D de 15 pines) y no hay audio, necesita conectar un cable de audio por separado al TV desde su PC o de su ordenador portátil.

### Colores y tonos piel anormales

Los tonos piel y otros colores anormales pueden presentar otro problema aun en un HDTV nuevo. Esto se debe a la configuración de imagen del TV, que está optimizada para un ambiente de exhibición. Solucione esto cambiando el modo de imagen a natural en el menú Picture. Para mayor precisión, intente configurar las opciones de color, de contraste y de brillo en el menú Picture, en forma manual.

### Bordes blancos

Los bordes blancos alrededor de los objetos y de la gente, en general, aparecen tanto si la definición del TV está configurada en un nivel muy alto o si su televisor utiliza tecnología de procesamiento de mejora de bordes. Vaya al menú Picture y ajuste la definición hasta que el borde blanco desaparezca. Si la mejora de bordes está activada, intente desactivarla utilizando el menú Service.

### Vídeo entrecortado

A veces, el vídeo puede verse entrecortado. Cuando esto ocurra, verifique si la señal es lo suficientemente fuerte. Si la señal es fuerte, el problema es con el operador de cable. Si la fuerza de la señal es débil, intente aumentarla con la ayuda de un amplificador.

### La imagen no llena la pantalla

Al conectar PCs u ordenadores portátiles al TV, puede ocurrir que la imagen no llene la pantalla. Verifique la configuración de pantalla en su PC u ordenador portátil (Windows > Start > Control Panel > Appearance y Personalization > Display settings) y seleccione la mejor resolución. En su TV, seleccione: TV Menu > Picture > Settings y luego intente AUTO, ZOOM1 o ZOOM2 para obtener la mejor visualización.

### Conexión USB

La conexión USB funcionará con archivos \*.jpg (foto) y \*.mp3 (música). Tenga en cuenta que el TV no reconoce ningún iPhone o iPod de Apple conectados al conector USB en el TV. El TV puede reproducir archivos, pero debido a los múltiples y diferentes formatos de archivo, no se garantiza que estos otros formatos de archivo funcionen.

# Haier

## Free Manuals Download Website

<http://myh66.com>

<http://usermanuals.us>

<http://www.somanuals.com>

<http://www.4manuals.cc>

<http://www.manual-lib.com>

<http://www.404manual.com>

<http://www.luxmanual.com>

<http://aubethermostatmanual.com>

Golf course search by state

<http://golfingnear.com>

Email search by domain

<http://emailbydomain.com>

Auto manuals search

<http://auto.somanuals.com>

TV manuals search

<http://tv.somanuals.com>