

Haier®

Cabinet Depth Refrigerator

Réfrigérateur avec portes à vantaux

Refrigerador con la profundidad de los gabinetes

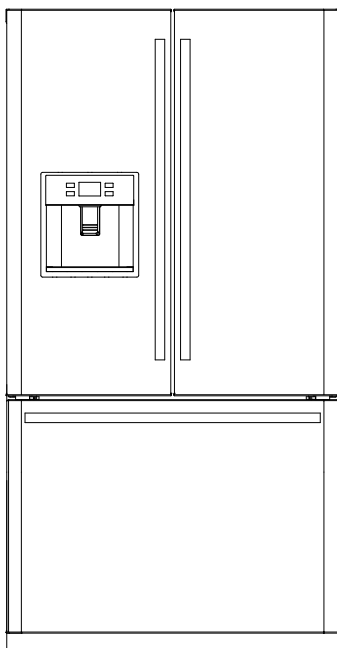

User Manual
Guide de l'Utilisateur
Manual del Usuario Modelo
HB21FC75 / HB21FC45

SMARTER LIFE

BETTER PLANET

TABLE OF CONTENTS

	PAGE
Safety Precautions	2-3
Energy Saver Instructions	3
Installing Your Refrigerator	4
Parts & Features	5
Removing and Installing the Doors	6-8
Connecting the Water Supply Line	9-10
Preparing Before Use	11
Initial Usage	11
Setting the Control Functions	12-18
About the Fresh Food Compartment	19-21
About the Freezer	21
Usage of Ice Maker	22-24
Defrosting, Cleaning	25
Changing Water Filter	26
Shutting off the Refrigerator	27
Troubleshooting	28-35
Limited Warranty	36

IMPORTANT SAFETY INSTRUCTIONS



Read all of the instructions before using this appliance. When using this appliance, always exercise basic safety precautions, including the following:

1. Use this appliance only for its intended purpose as described in this use and care guide.
2. This refrigerator must be properly installed in accordance with the installation instructions before it is used. See grounding instructions in the installation section.
3. Never unplug your refrigerator by pulling on the power cord. Always grasp the plug firmly and pull straight out from the outlet.
4. Repair or replace all electric service cords that have become frayed or otherwise damaged immediately. Do not use a cord that shows cracks or abrasion damage along its length, the plug, or the connector end.
5. Unplug your refrigerator before cleaning or before making any repairs.
Note: If for any reason this product requires service, we strongly recommend that a certified technician perform the service.
6. Do not use any electrical device or sharp instrument in defrosting your refrigerator.
7. If your old refrigerator is not being used, we recommend that you remove the doors. This will reduce the possibility of danger to children.
8. After your refrigerator is in operation, do not touch the cold surfaces in the freezer compartment, particularly when hands are damp or wet. Skin may adhere to these extremely cold surfaces.
9. Do not refreeze foods that have been thawed completely. The United States Department of Agriculture in Home and Garden Bulletin No. 69 reads: "...You may safely refreeze frozen foods that have been thawed if they still contain ice crystals or if they are cold—below 40° F."
 "... Thawed ground meats, poultry, or fish that have any off-odor or off-color should not be refrozen and should not be eaten. Thawed ice cream should be discarded. If the odor or color of any food is poor or questionable, discard it. The food may be dangerous to eat."
 "...Even partial thawing and re-freezing reduce the quality of foods, particularly fruits, vegetables, and prepared foods. The eating quality of red meats is affected less than that of many other foods. Use refrozen food as soon as possible, to save as much of its eating quality as you can."
10. Do not operate your refrigerator in the presence of explosive fumes.

SAVE THESE INSTRUCTIONS

HOUSEHOLD USE ONLY

DANGER

Risk of child entrapment. Before you throw away your old refrigerator or freezer, take the doors off. Leave the shelves in place so that children cannot easily climb inside.

IMPORTANT

ENERGY SAVER INSTRUCTIONS

This refrigerator is shipped with an energy saver feature enabled. Over time, moisture can form on the front surface of the refrigerator cabinet and cause rust. If moisture appears on the front surface of the refrigerator cabinet, horizontal mullion or top of freezer drawer, turn off the energy saver feature by following the instructions on page 18.

Thank you for purchasing our Haier product. This easy-to-use manual will guide you in getting the best use of your refrigerator.

Remember to record the model and serial number. They are on a label inside of the refrigerator.

Model number

Serial number

Date of purchase

Staple your receipt to your manual.

You will need it to obtain warranty service.

INSTALLING YOUR REFRIGERATOR

Note: This refrigerator is designed for freestanding installation only. Make sure all air circulation guidelines are followed.

Unpacking Your Refrigerator

1. Remove all packaging material. This includes the foam base and all adhesive tape holding the refrigerator accessories inside and outside.
2. Inspect and remove any remains of packing, tape or printed materials before powering on the refrigerator.

Proper Air Circulation

- To ensure that your refrigerator works at the maximum efficiency, you should install it in a location with proper air circulation, plumbing and electrical connections.
- The following are recommended clearances around the refrigerator:
 - Sides.....1" (25mm)
 - Top.....1" (25mm)
 - Back.....1" (25mm)

Electrical Requirements

- Make sure there is a suitable power outlet (115 volts, 15 amps outlet) with proper grounding to power the refrigerator.
- Avoid the use of three-plug adapters or cutting off the third grounding in order to accommodate a two-plug outlet. This is a dangerous practice since it provides no effective grounding for the refrigerator and may result in shock hazard.

Use of Extension Cord

- Avoid the use of an extension cord because of potential safety hazards under certain conditions. If it is necessary to use an extension cord, use only a 3-wire extension cord that has a 3-blade grounding plug and a 3-slot outlet that will accept the plug. The marked rating of the extension cord must be equal to, or greater than, the electrical rating of the appliance.

Install Limitations

- Do not install your refrigerator in any location not properly insulated or heated, e.g. garage etc. Your refrigerator was not designed to operate in temperature settings below 55° Fahrenheit.
- Select a suitable location for the refrigerator on a hard, even surface away from direct sunlight or heat source, e.g. radiators, baseboard heaters, cooking appliances etc. Any floor unevenness should be corrected with the leveling legs located on the front bottom corners of the refrigerator.

PARTS & FEATURES

Fresh Food Section

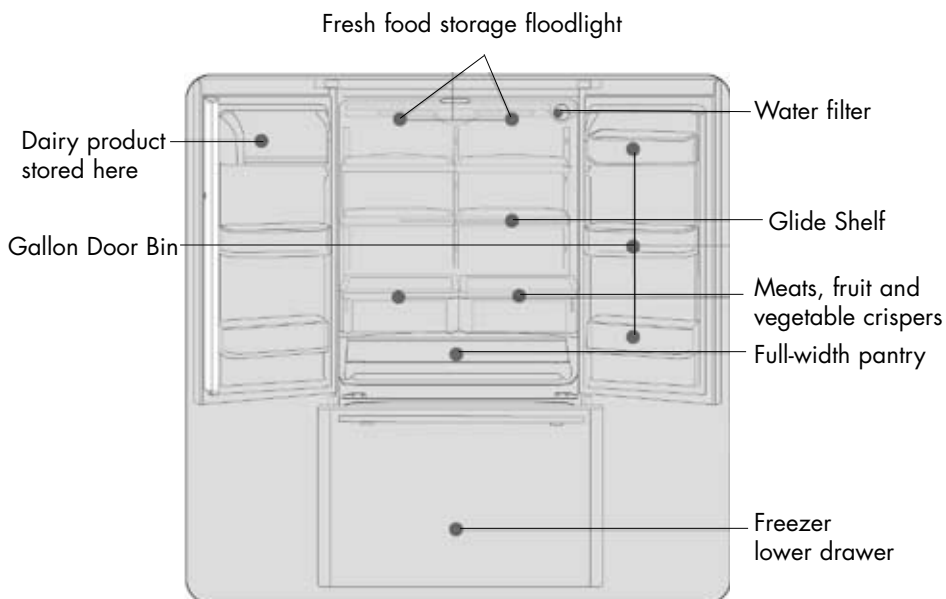

Freezer Section

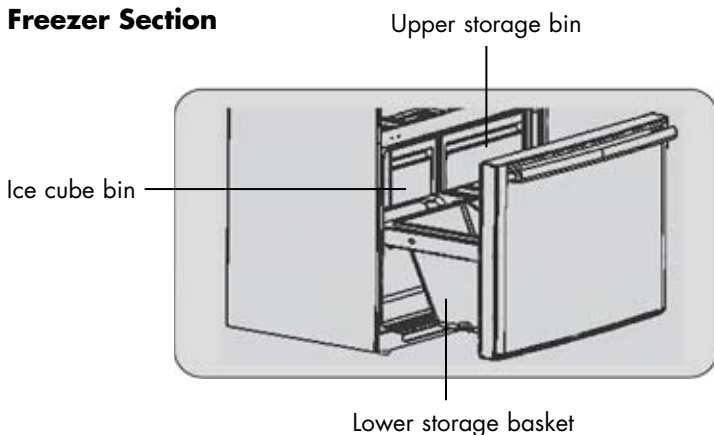

Note: When reviewing this manual for your features some models may differ in appearance from what is shown in the manual.

REMOVING AND INSTALLING THE DOORS

If you have trouble getting the unit into its final location, please follow the below door removal and installation instructions. For your safety have two or more people to assist you in completing the below task to avoid bodily injury, product damage, or property loss.

It is extremely important for the water line connector and tubing on the back panel to be reattached properly. Failure to do so can result in a leak at the connection or dripping at the dispenser.

How to Disconnect the Water Line (Only applicable to HB21FC75*)

- 1) Unplug unit from power source and remove the top hinge cover (5 screws) and water line cover (1 screw).
- 2) Disconnect the plastic water line from the connector on the back panel by first removing the black locking clip on one end of the connector. (Illustration 1)

[Illustration 1]

Black Locking
Clip



Color Mark

- 3) Depress the white end of the union inward while pulling the tubing outward. Repeat for the other end. (Illustration 2)

[Illustration 2]

White End of
the Union

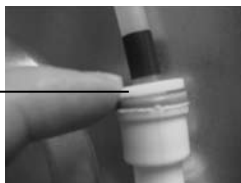

- 4) Pull the water line A out of cabinet from the front of unit as seen in Illustration 4.
- 5) To disconnect the electrical wires, push down on the locking tab of the plastic connectors and gently pull the two ends apart.

- 6) Remove the top hinges (4 screws on each side) and lift off the doors. Remove the middle hinges (3 screws) if necessary.

[Illustration 3]

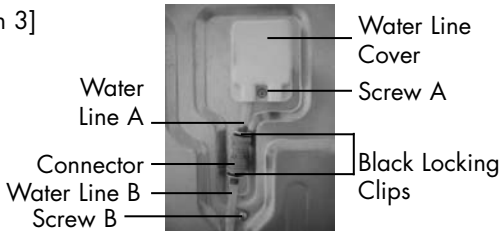

[Illustration 4]

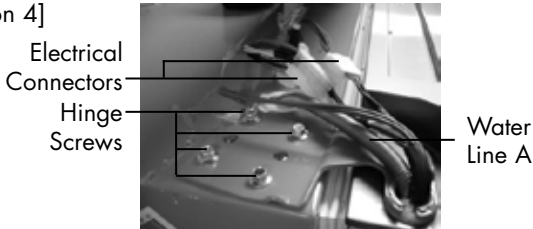

How to Reconnect the Water Line (Only applicable to HB21FC75*)

- 1) Reinstall the cabinet side tubing (Water Line A, Illustration3) to the connector by firmly pushing the tubing into the union as far as it will go. Follow the color mark on the tube as seen in Illustration 1. Do not depress the end of the union when inserting the tube. Replace the black locking clip.
- 2) Repeat at the back panel of the union (Water Line B), again making sure that the tubing is inserted as far as it will go. Follow the color mark on the tube. Replace the black locking clip.

WARNING: Be careful not to bend or distort the tubing. Also check to ensure there are no foreign objects in the connector, union, or tubes.

Left French Door Removal and Installation

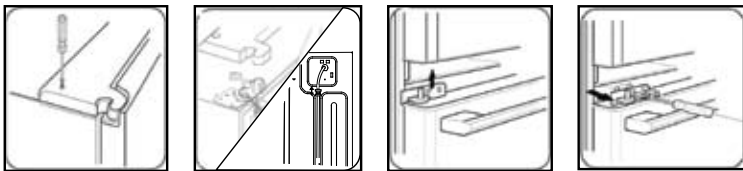

1. First remove the top hinge cover as below.
2. Disconnect the wire cable connector and ground wire from the unit.
3. Remove the middle hinge, if needed.
4. Re-install the door in the reverse order.

When lifting the hinge as it separates from the door, be careful it doesn't lean forward and fall, causing bodily harm or damaging the door.

Right French Door Removal and Installation

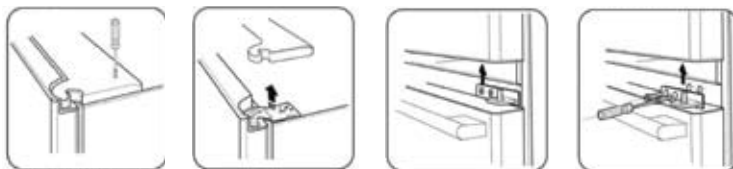

1. Remove the screws on the top hinge cover, then set aside the top hinge cover and lay it down for installing later.
2. Using a proper tool, remove the top hinge screws. Remove the hinge, then take the refrigerator door off and place it aside for the time being.
3. Remove the middle hinge, if needed.
4. Re-install the refrigerator door in reverse sequence.

When lifting up the refrigerator hinge and separating it from the door body, please be careful not to drop the door. It could cause bodily harm or damage.

Removing and Installing Freezer Drawer (IF REQUIRED)

1. First open the drawer as far as possible, and then remove the screw on each side of the drawer as seen in illustration 5.
2. Then pull the drawer body up and towards you, and put it aside in a safe place as seen in illustration 6.
3. Re-install the drawer in the reverse order.

Caution: Keep children from playing inside the freezer drawer as a hiding place. Use caution after drawers are removed, due to the possibility of the plastic track protruding from unit.

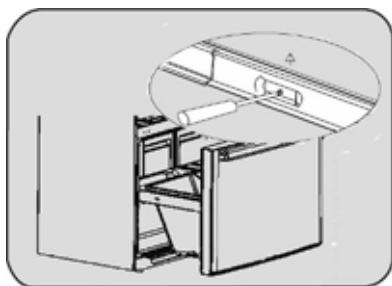

Illustration 5

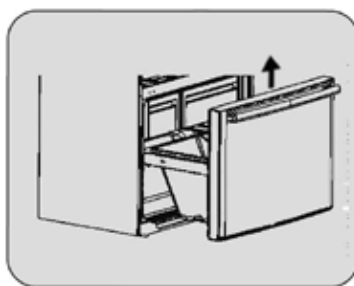

Illustration 6

CONNECTING THE WATER SUPPLY LINE

Note: It is consumer's responsibility, if not using a licensed plumber, to follow your local plumbing codes.

Install the "shut off" valve on the water pipe.

1. Turn off the main water supply pipe. Turn on the nearest tap until the water pipe is cleaned completely.
2. Choose the position of the valve. Choose a position for the valve that is easy to install and reach. It is recommended to install the valve on the side of a vertical water pipe. It is better to connect the valve to a level water pipe on the upside of the water pipe, not the downside, so the sediment may flow out from the water pipe.
3. Drilling the "shut off" valve hole: Drill a 1/8" diameter hole on the water pipe using a sharp drill. Clean off burrs left on the water pipe by the drill. Use caution to prevent any water flowing into the drill.
4. Tightening the "shut off" valve: Tighten the valve on the cold water pipe using a pipe nip. Follow the rules specified in the 248CMR of Massachusetts Federal Piping Standard.

Saddle-backed valves are unlawful in Massachusetts and forbidden. Please consult a plumber if you are unsure of the correct method to install the valve.

5. Tightening the pipe tip: Tighten the bolts of the pipe tip until the closing circle begins to expand. Don't let the bolts of the pipe tip be too tight, otherwise the water pipe is pressed flat and will cause a leak.
6. Positioning the water line to the refrigerator: Position the water line between the cold water pipe and the refrigerator. Drill a hole in the wall or on the floor that is near the wall and the location for the fridge. Add extra length for the water supply line, about 8 feet (2.4 meters) and make three circles with the diameter of each circle about 1 foot, so there is extra line to move the fridge in and out for cleaning (unit away from the wall).

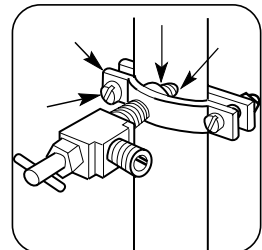
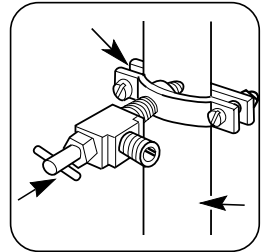
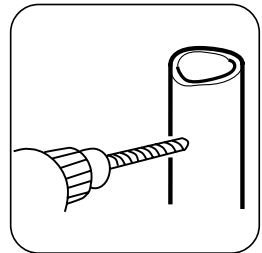
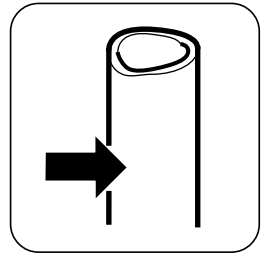

7. Connecting the water line to the "shut off" valve:

Put the tightened nut over the copper or plastic water line, then the compression fitting, and insert the copper (or plastic) end inside the "shut off" valve. Make sure the pipe end sits all the way inside the valve. Tighten (but don't over-tighten) the nut. Follow the descriptions specified in 248CMR of Massachusetts Federal Piping Standard. Saddle-backed valve is unlawful in Massachusetts and is forbidden. Please consult a licensed plumber if you are unsure of the assembly.

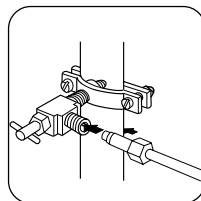

8. Clear the water line supply:

Turn on the main water supply until the water in the pipe becomes clear and clean. Turn off the water valve after having used water for about 30 seconds – 1 minute.

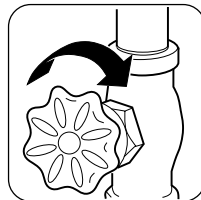

9. Connect the water supply line to the refrigerator.

Note: Before connecting the water line to the refrigerator, make sure the water line is not draped over the power cord to the refrigerator or power outlet.

(1) Tighten the water supply line at the fridge water valve by sliding the nut over the water line end.

(2) Then, as shown in the figure, connect the end side of the water supply line to the water valve; tighten the water supply line nut with a crescent wrench.

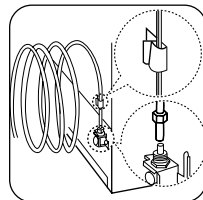

Note: Please make sure that the 1/4" water tube is fully inserted into the water valve prior to tightening. Open the water supply valve and check for leaks, before positioning the unit in place.

PREPARING BEFORE USE

1. Remove all packaging material.
2. Check to make sure all parts and materials are available in the fridge. Consult the seller for help if you find parts are missing.
3. Place the refrigerator in a good location (See Install Limitations on page 4).
4. Toe grille installation: Open the freezer drawer and remove the basket inside. Install toe grille with screws from bag.
5. For the convenience of record keeping, the model and serial number, purchase date, and receipt should be copied and taped to this manual for safekeeping.
6. It is recommended to clean the refrigerator before use. Before putting food in the refrigerator, please clean the inside and outside with water and diluted baking soda. Dip clean cloth in a gallon of water with a spoonful of baking soda.
7. Position the fridge then plug it in. After the refrigerator is placed on a flat surface and cleaned, turn on the power then let it run a few hours, then begin loading it with food.

Initial Usage

1. Plug in the power cord.
2. Change the settings to the temperature desired.
3. Putting the food into the refrigerator: The refrigerator will be cooled completely after a period of a few hours. After that, frozen and fresh foods can be put into the refrigerator for normal use.

When changing internal temperatures, a new balance temperature will occur after a period of time. The length of this period of time depends on the degree of the temperature change, the ambient temperature, the frequency of door openings, and the amount of stored food in the fridge.

SETTING THE CONTROL FUNCTIONS

Exterior Refrigerator Control Center (Only for HB21FC75*)

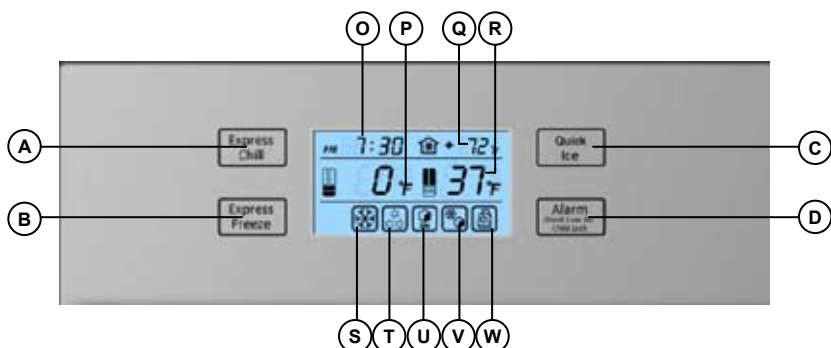

- A: Express Chill Button
 B: Express Freeze Button
 C: Quick Ice Button
 D: Alarm/ Child Lock Button
 O: Clock Display
 P: Bottom Freezer Temperature Display
 T: Express Chill Icon
 Q: Room Temperature
 U: Ice Maker On-Off Icon
 R: Refrigerator Temperature Display
 V: Quick Ice Icon
 W: Child Lock Icon

(1) Express Chill Setting*



Press the button "A", the Express Chill icon "T" will light and the refrigerator will be in Express Chill mode. The refrigerator will stop the Express Chill mode if the actual storage temperature is 2 degrees Fahrenheit or 1 degree Celsius lower than the set temperature or after 3 hours. Press the button "A" again if you wish to exit Express Chill mode, icon "T" will go out then.

(2) Express Freeze setting *



The function of Express Freeze is to refreeze the food in the shortest time.

Press the button "B", the Express Freeze icon "S" will light and the freezer will be in the Express Freeze mode. It will remain in this mode for 21h to 42h, depends on the actual situation. You can press button "B" if you wish to end the express freeze mode early.

(3) Quick Ice setting*

You can select Quick Ice if you need to increase ice cube production.



Press the button "C", the Quick Ice icon "V" will light and the freezer will be in Quick Ice mode. 24 hours later it will exit Quick ice mode automatically. Press the button "C" again if you wish to end the Quick ice mode, icon "V" will go out then.



The ice maker must be set to ON for the "Quick Ice" function to work. Please ensure that the ice maker is ON when you select "Quick Ice".

* Express Chill, Express Freeze and Quick Ice can be activated or deactivated from either the interior controls or exterior controls.

(4) Alarm/ Lock and Unlock



The door open alarm will activate after 60 seconds. Press the "D" button for a second to silence the alarm. The door open alarm will re-activate after 5 minutes if the door remains open.

Press and hold the button "D" for 3 seconds in an unlocked status, after the first beep, icon "W" will light, it shows the controls on the dispenser panel is locked. Press and hold the button "D" for 3 seconds again, the unit will beep and the icon "W" goes out, then the unit has exited the locked status.

(5) Time Setting

In the unlocked status, press and hold the buttons "A" & "C" at the same time for 3 seconds, the unit will beep and the clock indicator "O" will flash. Press button "A" to set the hour (1-12) and press the button "C" to set the minute (00-59). AM and PM will shift at every 12 hours.

(6) Room Temperature Display

"Q" shows the room temperature of the refrigerator at present.

(7) Ice maker on-off

The ice maker is initially set to ON, the icon "U" on the dispenser will light if ice maker under normal operation.



To activate or deactivate function please see page 17, "Ice Maker On / Off".

SETTING THE CONTROL FUNCTIONS (CONT'D)

Interior Refrigerator Control Center

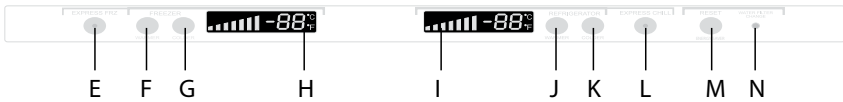

- | | |
|--|---|
| E. Quick-Freeze Button | J. Refrigerator Temperature Decrease Adjusting Button |
| F. Freezer Temperature Decrease Adjusting Button | K. Refrigerator Temperature Increase Adjusting Button |
| G. Freezer Temperature Increase Adjusting Button | L. Refrigerator Quick-Chill Button |
| H. Freezer Temperature Indicating Area | M. Water Filter Reset and Energy Saver Button |
| I. Refrigerator Temperature Indicating Area | N. Water Filter Indicator Light |

(1) Fresh Food Temperature Adjustment

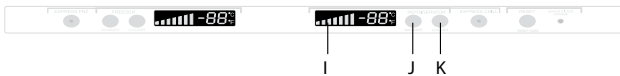

Press Button J or Button K: The fresh food temperature control center will flash. When the temperature is set, the temperature range is 34 to 46 degrees F. Each time you press Button K, temperature will increase a level, until the highest temperature level is reached. Each time you press J, the temperature will decrease a level, until the lowest temperature level is reached.

(2) Freezer Temperature Adjustment



Press Button F or Button G on the freezer temperature control center: Area H will flash. When the temperature is set, the range of the freezer is -6 to 6 degrees F. Each time you press Button G, the freezer temperature will increase a level, until the highest temperature level is reached; each time you press Button F, the freezer temperature will decrease a level, until the lowest temperature level is reached.

SETTING THE CONTROL FUNCTIONS (CONT'D)

(3) Freezer Express Freeze Setting



Press Button E: The Express Freeze button indicator lamp will light and the freezer will be in the Express Freeze mode. It will remain in this mode for 21-42 hours. You can press Button E if you wish to end the Express Freeze mode early and the Express-Freeze button indicator lamp will go out and the freezer will exit Express-Freeze.

(4) Fresh Food Express Chill setting



Press Button L: The Fresh Food Express-chill refrigerator button indicator lamp will light and the refrigerator will be in the Express Chill refrigerator mode. The refrigerator will stop Express Chill mode if the storage temperature is 2 degrees Fahrenheit or 1 degree Celsius lower than its desired temperature or after 3 hours. If you want the refrigerator to exit Express Chill mode, press Button L again. The Express Chill button indicator will go out, and the refrigerator will exit Express-chill.

Caution! When the refrigerator is in the Express-freeze or Express-chill modes, the refrigerator may run continuously to achieve the requested cooling function. This is a normal operating condition.

(5) Quick Ice Function



Press Button "E" and "M" at the same time for three seconds: The indicator light N of the water filter will flash, and the freezer will be in the Quick Ice mode; 24 hours later it will exit the Quick Ice mode automatically. Press Button E and M at the same time for three seconds again to exit the Quick Ice mode.

SETTING THE CONTROL FUNCTIONS (CONT'D)

(6) Ice Maker On/Off



Press Button G and J at the same time for three seconds: The indicator lamp E will flash, and icemaker will turn off. When you press Button G and J at the same time for three seconds again, the icemaker will turn on again.

(7) Sabbath Function



Press Button E and L at the same time for 3 seconds: The interior lights, LED displays and chimes will turn off. Press Button E and L at the same time for 3 seconds again and the chime will sound and the lights and displays will turn on ending the Sabbath mode.

(8) Celsius/Fahrenheit Conversion Function



Press Buttons F, G, and J on the control center at the same time for 3 seconds: Celsius temperature readings will be in effect after the first sound of the chime. Press Button F, G, and J on the control center at the same time for 3 seconds again to switch to Fahrenheit mode. Fahrenheit mode will be in effect after the first sound of the chime.

(9) Water Filter Indicator (Only for 75 & 45 Models)

When the indicator light of the water filter is lit up, the water filter should be



changed. After the water filter is changed, press and hold the water filter reset button M for one second. The indicator light of the water filter N will go out.

Caution! When the water filter needs to be changed, please refer to the "water filter" section.

YOU MUST FLUSH 3.75 GALLONS THROUGH FILTER BEFORE USE (approximately 5 minutes.)

Note: Our water filters comply with California regulations.

SETTING THE CONTROL FUNCTIONS (CONT'D)

(10) Energy Saver

1. The energy saver button is initially set to ON. You can see "ES" on the right display for 3 seconds when you open the refrigeration doors, then it will turn back to show the refrigeration temperature.
2. By pressing and holding the "energy saver" button M on the control panel for 5 seconds, you can turn on or off the Energy Saver feature.



3. "ES" will appear only when the Energy Saver in the ON position.

Note: See additional information on page 3.

(11) Demo mode



1. Compressor and fan motors do not operate in the demo mode.
2. Press Button F, G, and K at the same time for 3 seconds: After the first sound of the chime, the demo mode will be in effect. The temperature displays will show "- -". Press Button F, G, and K at the same time for 3 seconds again, and the demo mode will be cancelled.

(12) Power Surge protection

The refrigerator is equipped for power surge protection. When a power surge is detected, the refrigerator will turn off automatically. The refrigerator will automatically restart after 5 minutes.

(13) Loss of Power Return Setting

When a power loss occurs, the settings of the refrigerator before the power break are memorized. This allows the refrigerator to return to the previous settings when it is turned back on.

(14) Display

If the display does not operate properly but you still hear accompanying tones when you press buttons, this means the buttons are still working. However, you should call an after-sales service engineer to fix the problem to ensure optimum performance.

ABOUT THE FRESH FOOD COMPARTMENT

- Short term fresh or frozen food can be placed in the upper fresh food section or in the ice cream drawer. Keep raw foods near the lower area, away from ready to eat food in the top area.
- The height of the cantilever shelves can be adjusted to fit your storage needs. When adjusting the height of the shelf, first remove any foods placed on the shelf. Then lift up by tilting the front up and pull it up. This will unlatch the rear hooks. Then place the hooks in a new ladder slot location and tilt back down into position on an even, horizontal plane.

Caution! Make sure that the two sides of the shelf are in balance, otherwise, the shelf may fall down or the food may slide.

Crisper Use

The refrigerator is designed to include a fruits, vegetables, and/or deli crisper. The inside temperature can be adjusted according to the type of food being stored.

- Turn up the humidity control button on the right side of the crisper, for a high humidity, to store cucumbers, grapes, oranges, apples, peaches, lettuce, and other produce that's high in moisture.
- Turn down the humidity control button on the right side of the crisper to lower the humidity. This is suitable for storing meats, cheeses, onions, tomatoes and other drier foods.
- Full-width pantry and its usage
The refrigerator is specially designed to include a full-width pantry. The inside temperature can be adjusted, depending on the type of food to be stored there.

Note: To avoid damage do not press the air-adjusting button too hard.

Door bin height adjustment and cleaning

To change location, lift up the door bin while holding it by its two sides, and pull it straight out. After being cleaned, the door bin can be installed in the reverse manner, and the position can be adjusted according to the height of the food to be stored.

Crisper cover removal

Lift up the shelf, then pull it straight out.

Caution! When adjusting the height of the door bin, it is better to keep the dairy bin above the door bin.

FOOD STORAGE TIPS (CONT'D)

- It is recommended to keep some space between foods for good cold air circulation. The temperatures in the refrigerator are slightly warmer near the top and colder near the base.

Change the Fresh Food Light Bulbs

The voltage and wattage of the fresh food bulbs are: 115volt, 60 Hz – 40W. (Never use bulbs with power over 40W.) The lamp holder is type E17 intermediate size.

When changing the light bulbs:

- Pull out the power cord plug from the wall outlet, cutting off the power.
 1. Remove the screw securing the light shield.
 2. Use your hands to press down at the back of the light-shield, releasing two tabs.
 3. Hold the light-shield and pull it out.
- Turn the bulb in a counterclockwise direction, and put in a new bulb by turning it clockwise.
- Re-install the light-shield back in the tabs in the reverse order, and snap back in place.

Removing and Installing Air Curtain (Only for servicing if needed)

1. Remove the water filter.
 2. Take off the fresh food light-shield, and unscrew the bulb.
 3. Remove the screws of the air curtain frame, using a screwdriver.
 4. Take down the fresh food air curtain, using your hands to press down on the air curtain with a little bit of pressure.
- Re-install the air curtain by following these steps in the reverse order.

FRESH FOOD STORAGE TIPS

Before putting hot foods into the refrigerator, first let cool until they reach room temperature. Foods stored in the refrigerator should be cleaned and the water drops patted off after cleaning. Before foods are put into the refrigerator to be stored, it is recommended that the foods should be pressurized, so that the water cannot vaporize, fruits and the vegetables can keep fresh, and the smells of the foods will not mix together. Stored foods can be marked in bags. Store the foods independently according to the different kinds of foods. Daily eaten foods should be stored in the front of the shelf. Try avoiding frequent door openings as it reduces food shelf life. When storing food in the fresh food section make adequate space for air flow circulation. This helps maintain the shelf life of the food. When you store the foods, you should make sure that the foods stored in the refrigerator are not too close to the liner to avoid foods freezing on the back or side walls of the refrigerator.

It is suggested for radishes and other root vegetables to trim the leaves before storage. This keeps nutrients in the root so the leaves do not absorb them. Put the refrigerated foods into the fresh food area to let them defrost. The low temperature of the refrigerated foods reduces the formation of bacteria and extends food life. Some foods like onions, garlic, bananas, and root vegetables are better stored at room temperature than in the fridge. Melon, pineapples, and bananas can go directly into the freezer after preparing if storing over longer period.

ABOUT THE FREEZER

- The freezer is suitable for storing food for a long time. The temperature inside the freezer is low (between -6 and 6 degrees F). It keeps foods fresh for a long period of time. Frozen foods should be wrapped and marked when stored to track storage time period.

The electrical rating of the bulb is: 115V, 60 Hz-40W.

The lamp holder is type E17. (Never use bulbs with power over 40W.)

How to Change the Freezer Light Bulb:

- Pull out the power cord plug to cut off the power.
- Lift the light-shield slightly in the direction upward, and then pull it out in the direction shown.
- Turn the bulb counterclockwise and drop it down, then install a bulb of the same rating.
- Re-install the light-shield in the reverse order.

PRECAUTION WHEN FREEZING FOOD

Before hot foods are put into the refrigerator, first let them cool until their temperature reaches the room temperature. Divide the food into small portions, so it is easier for it to be stored in the fresh food area. Each portion should be marked so the contents and date can be checked before cooking. Each portion of the food should be not more than 5.5 pounds (2.5 kg). The food should be in packages before it is frozen. Keep the surface of the package dry. This keeps the packs from freezing together. The package material of the foods should be odorless and airtight so different stored foods may be mixed without affecting their quality. Food should be stored based on use. Food should be classified according to its use. Write the date, expiration date, and food name on the outside of packing materials so you can be assured of the food and when it is safe to eat. Take food from the freezer to defrost when needed. Defrosted food cannot be frozen again unless it is cooked. Otherwise, it will affect food quality and safety. Do not put too much fresh food into the freezer at once. This could go beyond the freezer's cooling capacity. (Refer to "Technical Data.")

USAGE OF ICEMAKER

1. Preparation before using the icemaker:

- a) Cut the water pipe according to need, and avoid bending the water pipe too much. Usually the length should be less than 18ft. (5 m). If the water pipe is too long, the ice maker capacity will be affected because there is not enough water pressure.
- b) The water pipe cannot stand heat. Keep it away from heat sources.
- c) You may want to have a service engineer install the water pipe.
- d) Water supply pipe instructions: The cold water pressure should be between 21-123 psi for automatic ice making.
- e) The water filter is for removing chlorine and odors from the water. It cannot sterilize or destroy bacteria—therefore, make sure to connect the water pipe to a drinkable water source.

USAGE OF ICEMAKER (CONT'D)

2. Precautions

- a) To prevent the pipe from freezing, do not install the water pipe in a place below 32° F.
- b) Open water valve to flush pipe, and check leakage in water pipe joints until water is clean.
- c) When temperature of icemaker is equal to or below 5°F, the icemaker will begin to make ice. (Throw out the first several batches of ice cubes if you make ice after not having made it for a long time.)
- d) After the fridge is installed, put the water supply pipe in a proper place to prevent pressing and damage.
- e) The filter in the water pipe is there to filter impurities in the water and to make ice clean and hygienic. Therefore, the filter will absorb impurities during normal use. After a long time of usage, if the cubed ice becomes smaller, it may mean that the filter is blocked from the impurities. After 6 months of use, the "Change Filter" indicator light will turn on. At this time, we suggest going to your local authorized Haier after-sale service center or call 1-877-337-3639. After you change the filter, press and hold the water filter reset button for one second, the indicator light will turn off. The refrigerator comes with a filter installed; after this you have to buy and change the filter yourself.
- f) The ice maker should only be connected to a source of drinkable water.

3. Icemaker Operation:

The icemaker tray periodically receives an automatic flow of water to the icemaker ice cube tray. Once the water freezes a sensor on the tray recognizes cubes have been made and automatically twists the tray to drop the ice cubes into the ice bucket. Capacity of the icemaker depends on the ambient temperature, frequency of freezer door openings, and freezer compartment cooling temperature setting. Typically ice harvest per day is 4 pounds of ice.

4. If this is your first icemaker:

Occasionally you may hear some sounds, like flowing of water or ice cubes dropping. These sounds are normal. Occasionally, in periods of infrequent ice use, cubes may stick together. This is normal.

5. If you do not use ice often:

Older ice cubes can get stale. Clean the ice container periodically with warm water. Before putting it back, dry it well so cubes do not stick to surfaces.

USAGE OF ICEMAKER (CONT'D)

6. When you do not use the ice bucket for long periods of time:

If you will not be using the ice container for a long time, throw out the remaining ice cubes, wash the container with warm water, dry it with a towel, and place it back in the fridge. Then close the water supply valve to the fridge.

Note:

1. Your upper left freezer compartment is arranged to load ice cubes, the right compartment is for ice cream or small size frozen food.
2. When opening the ice tray avoid rapid pullout, which can cause ice cubes to fall into the lower deep freeze drawer.
3. When icemaker is dropping ice into the center drawer ice bucket, a signal of circling dashes will appear on the dispenser clock screen. It is recommended for the user to wait for the ice cubes to drop before opening the ice tray.
4. If the cubes coming from the ice maker are small/ deformed, an adjustment of the water inflow time may need to be made.

Press and hold the buttons F, G, J, and K at the same time for 3s, the unit will beep. Then water inflow time of the ice maker can be regulated. The freezer temperature display area "H" will show the water inflow time. Press button F to decrease the water inflow time and press button G to increase the water inflow time. The factory inflow time is set to 6.5 seconds.

DEFROSTING AND CLEANING

• Defrosting

Defrosting is done automatically, so there's no need to manually defrost this fridge.

• Cleaning

To keep internal odors to a minimum, it is best to periodically clean the inside shelves, crispers, bins, and walls. For your safety, before cleaning, pull out the power cord plug. Clean the fridge using a soft cloth or sponge with warm water. When done, dry off the areas with a dry clean cloth.

1. The fridge is heavy. When you move the fridge for cleaning or maintenance, be careful to protect the floor. When you move the fridge, keep it vertical. Do not tilt the fridge. This helps prevent damage to the floor.
2. During cleaning, do not spray or rinse the fridge with water or liquids. This could harm the electrical parts.
3. When you clean near the electrical parts, like the light switch or bulb, use a dry cloth.
4. Do not clean the fridge with a stiff or wire brush. Do not use solvent such as detergent, petrol, lacquer, thinner, acetone, or acid. Warm water is best.
5. Make sure your hands are not wet when you touch cold steel parts, to prevent your skin from sticking to the steel parts.
6. During cleaning, do not use hot water to clean the glass shelves, or they may break or crack. This could cause personal injury and/or damage the fridge.
7. Door gaskets often collect dirt so please clean them off with a damp cloth.

CHANGING WATER FILTER

- When the “water filter indicator light” is on:

If the “water filter indicator light” is on, it is indicating that you should change the water filter. You should change the water filter at least every six months or when the water capacity or the ice-making capacity has shown an obvious decrease. Please pay attention to the water condition you are receiving, as you may need to change the water filter frequently due to the difference between water properties in different areas.

Please note: Depending on the water source quality, you may need to change your water filter more frequently than every 6 months.

- Changing the water filter:

1. Remove the old filter by turning the filter cartridge handle counterclockwise.
2. The cartridge will eject slightly from the filter housing.
3. Pull out the cartridge from the filter housing.

Caution! Water may be retained in the old filter cartridge. This could cause some water spillage through the filter housing drain.

4. Remove the protective heat seal from the new filter cartridge. Insert it into the filter housing with the filter cartridge handle in the vertical position. Then push the filter cartridge into the housing until it stops.
5. Gently turn the cartridge handle clockwise until it stops. The cartridge handle should now be horizontal.
6. Run the refrigerator water dispenser for 3-5 minutes after replacing the filter to flush out the water tank. Discard this water.
7. After replacing the Haier filter cartridge, reset the water filter indicator lamp.

Caution!

1. The ice maker can not be used without the water filter.
2. For filter replacement questions or information on your Haier appliances, contact your dealer or call 1-877-337-3639.

Note

1. Do not use water filter or icemaker with water that is micro biologically unsafe. If you are not sure that it is safe, do not use without disinfecting the water before or after it goes through the system.
2. After installing a new water filter, discard all ice produced during the first 24 hours.
3. If the icemaker has not been used actively for an extensive period of time, or if ice cubes have an unpleasant taste or odor, change the water filter.
4. Air trapped in the system may cause water and filter cartridge to eject. Use caution when removing.

SHUTTING OFF THE REFRIGERATOR

- Handling Power Failure

Foods can be stored well after several hours of a power failure, even during the summer. After a power failure, do not put new food into the fridge, and open the door as infrequently as possible. If you are aware there will be a power failure ahead of time, make ice cubes and put it in the upper part of the fresh food compartment.

Note: If the temperature becomes warmer in the freezer due to a power failure or other malfunction, the expiration date on frozen food may change, and food quality may decrease.

- Discontinuing Use

If you do not want to use the fridge for a long period of time, pull out the power cord plug. Cut off all power supply and water sources. Clean the fridge as directed in this manual. Leave the fridge door open to prevent any odors from accumulating.

Note: Normally, the fridge performs best when it is left on to run continuously rather than unplugging it and energizing frequently.

- Vacation

If you will be on vacation for a long time, cut off the power source and water supply, and take out all food. Clean the interior of the fridge after any frost melts. Wipe it clean to remove any food residue that could cause odors. If the ambient temperature is below freezing, call qualified service personnel to drain the water system. This prevents leakage and keeps the pipes from bursting due to frozen water.

- During Transport

Pull out the power cord plug and cut off the power. Remove all food. Fix all moveable parts with good adhesive tape, such as fresh food and freezer shelves, and crispers. Close the fridge doors and drawers and fix with tape to prevent opening during transport. During transport, the maximum slant angle must not be over 45 degrees (from vertical standing) to prevent damage to the cooling system. During transport, do not hold the handle of the fridge. This could cause property damage and is a threat to personal safety.

Note: It is suggested that you do not lay the refrigerator flat while transporting. This could cause oil to drain from the compressor. If you must transport this way allow the fridge to stand vertically for 4-6 hours so oil can return into the compressor before turning on the fridge power.

TROUBLESHOOTING

Before calling for service, please first read the following table. This could save you time and money. In this table, common problems are discussed which can be corrected with minor adjustments by you.

Problem	Cause	Solution
The temperature is too low.		
The compressor doesn't work	<ul style="list-style-type: none"> • The refrigerator is in deep freeze cooling. • The refrigerator isn't powered on. • The fuse or the circuit breaker for room has tripped off. • There is no line electricity. 	<ul style="list-style-type: none"> • This case is normal for a fridge automatically. The period of deep freeze cooling lasts about 30 minutes. • Make sure the power cord plug is inserted all the way into the power outlet. • Check and change to a new 15A fuse and/or reset the circuit breaker. • Check the power line in the room. Call the local electric company.
The fridge runs frequently or runs for a long time.	<ul style="list-style-type: none"> • The room temperature or outside temperature is too high. • The automatic icemaker is in operation. • The doors or drawers are frequently being opened and closed. • The control settings are settings in freezer and fresh food are set to a cold level. • Door and/or drawer gasket seals may be dirty, frayed, or cracked. • The condenser is dirty. 	<ul style="list-style-type: none"> • In this case it is normal for the fridge to operate continuously. • This is normal since the icemaker adds an extra workload on the fridge. • Try to reduce frequency of door or drawer openings. • Raise up the compartment temperatures slightly and allow 24 hours to reach new balance. • Clean off the gaskets and/or heat slightly with hair dryer so gasket takes contour of metal frame. • Clean the condenser.

Problem	Cause	Solution
The compressor frequently cycles on and off.	The compartment temperature sensors keep the fridge at the set points causing the compressor to cycle.	This is normal. The fridge compressor will provide required cooling.
The temperature inside the freezer is too low, but the fresh food temperature is fine.	The temperature inside the freezer section is set too low.	Set the temperature in the freezer slightly higher, and then wait 24 hours for new balance to be achieved.
The temperature inside the fresh food is too cold, while the freezer sections are fine.	The temperature inside the fresh food area is set too low.	Set the temperature inside the fresh food section slightly warmer. The temperatures will reach new balance within 24 hours.
The foods stored in the full width pantry are frozen.	<ul style="list-style-type: none"> The control setting in the fresh food area is set too cold. 	<ul style="list-style-type: none"> Set the fresh food control setting higher. The new set point temperature will reach a balance within 24 hours.
The foods stored in the crisper are frozen.	<ul style="list-style-type: none"> The settings for the fresh food compartment are too cold. 	<ul style="list-style-type: none"> Raising the fresh food control settings to a slightly higher temperature and/or lowering the humidity control setting will prevent frost or ice forming.
Readings on the display are showing error codes	<ul style="list-style-type: none"> An electronic operating problem has been encountered. 	<ul style="list-style-type: none"> Call your Haier service engineer, who can diagnose the problem and make corrections.

Problem	Cause	Solution
The temperature is too high.		
The freezer drawer sections or fresh food compartment temperatures are too high.	<ul style="list-style-type: none"> • The doors or drawers are opened frequently or for too long of a time. • The doors or drawers are left opened. • The condenser is dirty. 	<ul style="list-style-type: none"> • Try to reduce frequency of opening doors and drawers. • Take extra care to keep gaskets sealing well around the perimeter of the doors. Keep gaskets clean and dirt free. • Periodically clean the condenser coil with a vacuum cleaner attachment.
The temperature is too warm in the freezer but fine in the fresh food section.	<ul style="list-style-type: none"> • The temperature setting in the freezer is set too warm. 	<ul style="list-style-type: none"> • Set the temperature colder for the freezer section. Then allow it to balance within 24 hours at new colder temperature.
The temperature is too warm in the fresh food section but fine in the freezer.	<ul style="list-style-type: none"> • The temperature setting in the fresh food section is set too warm. 	<ul style="list-style-type: none"> • Set the fresh food temperature display slightly colder. The new colder temperature can be achieved within 24 hours.
The temperature inside the crisper is too warm.	<ul style="list-style-type: none"> • The fresh food set temperature is too warm. 	<ul style="list-style-type: none"> • Set the fresh food temperature colder and let it balance to the colder temperature for 24 hours.

Problem	Cause	Solution
Water, humidity, frost/ice in the fridge.		
Moisture formation on the inside of the fridge.	<ul style="list-style-type: none"> • It is in a hot or humid environment. • The door or drawer of the fridge is left opened. • The door or drawer is opened too frequently or for too long of a time. • Food containers or liquids are left opened. 	<ul style="list-style-type: none"> • Try raising the temperature slightly in the affected compartment. • Check to make sure the door gaskets are clean and sealing well against the metal cabinet frame. • Reduce the frequency of door openings. • Let hot foods cool to room temperature and cover foods and liquids.
Water droplets collect in the lower crisper drawer areas.	<ul style="list-style-type: none"> • Humidity settings are set too high. 	<ul style="list-style-type: none"> • It is normal for some wet air to collect inside the enclosed crisper. To reduce the accumulation of moisture, lower the humidity setting and/or raise the fresh food compartment temperature.
Water forms at underside of the crisper glass covers.	<ul style="list-style-type: none"> • Moisture is given off from wet foods or door seal leaks or frequent door openings in humid environment. 	<ul style="list-style-type: none"> • When placing foods in the fridge, first pat them off with a dry cloth to remove excess moisture. • Check door gaskets and reduce door openings. Possibly raise fresh food temperature.
Water, humidity, frost on the outside of the fridge.		
Wet air forms droplets of water on the outside edges of the fridge.	<ul style="list-style-type: none"> • Warm, humid air in the environment mixes with cooler air at the door gasket areas of the fresh food and freezer compartments causing condensation. 	<ul style="list-style-type: none"> • A small amount of dew or water moisture is normal. It is best to wipe it down with a dry cloth to improve performance. • A slight increase in the compartment temperatures can reduce this moisture formation. • Check door gasket for proper seal and cleaning.

Problem	Cause	Solution
Automatic icemaker		
The icemaker has stopped making ice.	<ul style="list-style-type: none"> • The ice cube height sensor arm has detected a full tray condition. • The water supply valve is closed. • The freezer section is not cold enough. • The water source saddle valve is somehow blocked. 	<ul style="list-style-type: none"> • To make more ice cubes you may need to distribute your ice to the center drawer right side (or lower drawer) to increase ice cube harvest volume. • Turn on the water supply valve. • Adjust the setting in the freezer to a colder setting and allow it to balance within 24 hours. • Check the water supply saddles valve for obstruction and replace it if damaged.
The ice making capacity is low.	<ul style="list-style-type: none"> • The freezer drawer area is not cold enough. • The water supply valve does not have enough pressure or does not open all the way. • The icemaker sensor arm is restricted or out of position. 	<ul style="list-style-type: none"> • Set the freezer drawer to a colder setting. • Make sure the water pressure is between 25-121 psi and add water booster if too low. • Make sure the water valve supply is open all the way. • Make sure the water filter is distributing enough water and is not clogged. • Make sure the drawer gaskets are sealing and kept clean from dirt and debris.
The icemaker runs continuously.	<ul style="list-style-type: none"> • The icemaker level sensor is stuck in the down position. 	<ul style="list-style-type: none"> • Check the movement of the icemaker sensor arm so it rests in the "up" position. • Make sure no frozen packs or objects are obstructing the icemaker sensor arm.

Problem	Cause	Solution
Automatic icemaker		
The ice cubes have a bad odor.	<ul style="list-style-type: none"> • Uncovered or unwrapped foods are stored near the ice cube container. • The water filter has approached the end of its useful life. • The ice cubes have sat for too long a period of time. 	<ul style="list-style-type: none"> • Cover, wrap, and position frozen foods away from the ice cube container. • Check and replace the water filter. • Dump out the stale ice cubes.
Drinkable cold water is not dispensing.		
Cold water not dispensing.	<ul style="list-style-type: none"> • The water supply pipe is not open. • The water filter is blocked. • The water line is blocked. 	<ul style="list-style-type: none"> • Open the water supply line all the way. • Replace the water filter. • Check that no water tubes are kinked or restricted.
The water has a strange odor.	<ul style="list-style-type: none"> • The water is stored too long without use. • The local potable water source is suspect. 	<ul style="list-style-type: none"> • Remove 10-12 cups of water and throw away, then check if odor improves. • Contact your local water supply company to check quality of the water.
The water supply pressure is too low.	<ul style="list-style-type: none"> • Well water pressure level is below specification minimum of 25 psi. 	<ul style="list-style-type: none"> • Contact local plumbing supply dealer to install water booster to obtain 25-121 psi water pressure rating.

Problem	Cause	Solution
The fridge has a bad odor.		
The inside of the fridge is dirty.	<ul style="list-style-type: none"> • The inside walls, shelves, and door bins need cleaning. • The foods within the fridge have been stored beyond their useful life. 	<ul style="list-style-type: none"> • Clean all inside surfaces with warm water and a clean soft damp cloth, then wipe dry. • Wrap and cover foods to extend useful food life.
The door or drawer is hard to open and/or close.		
The door has a problem closing	<ul style="list-style-type: none"> • The door may have food articles or packages that are obstructive. • The refrigerator is not level, causing the door to shift out of position. • The door could be hitting against adjacent cabinets or appliances. • The door hinge alignment may require adjustment. 	<ul style="list-style-type: none"> • Re-position the shelves, door bins, or internal containers to allow for door to close. • Ensure that the floor is level using sturdy materials that are also non-flammable. • Provide a good 1" clearance on all 3 sides and top of cabinet so doors can open and close freely. • Adjust hinges and add spacer clips supplied.
The drawers are hard to move in or out, or won't close	<ul style="list-style-type: none"> • The foods are interfering with the slide mechanism. • The drawer slides are dirty from food particles. 	<ul style="list-style-type: none"> • Position the foods away from the drawer sides and spread out the foods evenly in the drawers. • Clean the drawer and wipe down the slides periodically so the slide ball bearings move freely.

Problem	Cause	Solution
The light bulb is out.		
The light bulb is out.	<ul style="list-style-type: none"> • The light bulb is damaged or unscrewed. • The light switch is blocked somehow with debris or food particles. • The fridge power is off. 	<ul style="list-style-type: none"> • See section on changing light bulbs. • Disconnect the power supply cord plug. Then locate the light switch on the food liner wall and move it to see if food can be dislodged by pressing in and out on the switch a few times. • Make sure the power cord plug is fully engaged into the wall outlet socket.
If you hear:		
A beeping noise inside the fridge.	<ul style="list-style-type: none"> • One door or drawer of the fridge is open for over 60 seconds. 	<ul style="list-style-type: none"> • This is normal and will repeat every 1 minute until the door or drawer is closed.

LIMITED WARRANTY

What is covered and for how long?

This warranty covers all defects in workmanship or materials for a period of:

12 months labor (In-Home Service)

12 months parts

5 years sealed system

The warranty commences on the date the item was purchased and the original purchase receipt must be presented to the authorized service center before warranty repairs are rendered.

EXCEPTIONS: Commercial or Rental Use warranty

90 days labor (carry-in only)

90 days parts

No other warranty applies

What is covered.

1. The mechanical and electrical parts, which serve as a functional, purpose of this appliance for a period of 12 months. This includes all parts except finish, and trim.
2. The components of the sealed system e.g. hermetic compressor, condenser and evaporator from manufacturing defects for a period of 5 years from the date of purchase. Any damages to such components caused by mechanical abuse or improper handling or shipping will not be covered.

What will be done?

1. We will repair or replace, at our discretion any mechanical or electrical part which proves to be defective in normal usage during the warranty period so specified.
2. There will be no charge to the purchaser for parts and labor on any covered items during the initial 12 month period. Beyond this period only parts are covered in the remaining warranty. Labor is not provided and must be paid by the customer.

3. Contact your nearest authorized service center. For the name of the nearest service center please call 1-877-337-3639.

THIS WARRANTY COVERS APPLIANCES WITHIN THE CONTINENTAL UNITED STATES, PUERTO RICO AND CANADA. IT DOES NOT COVER

THE FOLLOWING:

- Damages from improper installation.
- Damages in shipping.
- Defects other than manufacturing.
- Damage from misuse, abuse, accident, alteration, lack of proper care and maintenance or incorrect current or voltage.
- Damage from other than household use.
- Damage from service by other than an authorized dealer or service center.
- Decorative trims or replaceable light bulbs.
- Transportation and shipping.
- Labor (after the initial 12 months).

THIS LIMITED WARRANTY IS GIVEN IN LIEU OF ALL OTHER WARRANTIES, EXPRESSED OR, INCLUDING THE WARRANTIES OF MERCHANTABILITY AND FITNESS FOR A PARTICULAR PURPOSE

The remedy provided in this warranty is exclusive and is granted in lieu of all other remedies.

This warranty does not cover incidental or consequential damages, so the above limitations may not apply to you. Some States do not allow limitations on how long an implied warranty lasts, so the above limitations may not apply to you.

This warranty gives you specific legal rights, and you may have other rights, which vary, from state to state.

Haier America
New York, NY 10018

TABLE DES MATIÈRES

	PAGE
Précautions de sécurité	2-3
Information sur l'économiseur d'énergie	3
Installation du Réfrigérateur	4
Caractéristiques.....	5
Retirer et installer les portes	6-8
Connecter la ligne d'adduction de l'eau	9-10
Préparation avant utilisation.....	11
Réglage des fonctions de contrôle	12-18
À Propos Du Compartiment De Nourriture Fraîche	19-20
Conseils de conservation des aliments frais	21-20
Le congélateur.....	21
Conseils de conservation des aliments surgelés.....	21-23
Guide de la machine à glaçons et du distributeur d'eau.....	22-24
Décongélation, nettoyage	25
Filtre à eau	26
Arrêter le réfrigérateur	27
Problèmes et solutions	28-34
Garantie limitée	35



LISEZ ATTENTIVEMENT TOUTES LES INSTRUCTIONS AVANT D'UTILISER CET APPAREIL

Lors de l'utilisation de cet appareil certaines précautions d'utilisation doivent être respectées, dont les suivantes :

1. Utilisez uniquement cet appareil à des fins décrites dans ce guide d'utilisation et d'entretien.
2. Installez et placez ce réfrigérateur conformément aux instructions d'installation fournies avant de l'utiliser. Voir instructions de mise à la terre dans la section « Besoins électriques. »
3. Ne débranchez jamais votre réfrigérateur en tirant sur le cordon d'alimentation. Tenez fermement la fiche et retirez-la de la électrique.
4. Réparez ou remplacez immédiatement tous les cordons électriques qui sont endommagés. N'utilisez pas un cordon abîmé sur sa longueur, la fiche ou le connecteur.
5. Débranchez toujours le réfrigérateur avant réparation ou nettoyage.
Remarque : Si pour quelque raison que ce soit, cet appareil a besoin d'être réparé faites appel à un technicien agréé.
6. N'utilisez pas un appareil électrique ou un instrument tranchant quand vous dégivrez votre réfrigérateur.
7. Si vous n'utilisez pas votre ancien réfrigérateur, nous vous recommandons de retirer les portes et de laisser les clayettes en place afin d'éviter tout risque de danger pour les enfants.
8. Une fois que votre réfrigérateur est en marche ne touchez pas les surfaces froides à l'intérieur du réfrigérateur, particulièrement quand vos mains sont humides ou mouillées. La peau pourrait adhérer à ces surfaces extrêmement froides.
9. Ne recongelez pas des aliments qui ont été décongelés. Selon le bulletin n°69 du USDA : « Vous pouvez recongeler en toute sécurité des aliments décongelés s'ils contiennent toujours des cristaux de glace ou s'ils sont encore à une température de moins 4°C. »

« Les viandes hachées, volailles et poissons décongelées qui ont une odeur ou une couleur suspecte ne doivent pas être recongelés et ne doivent pas être consommés. Les pots ou bâtonnets de glace décongelés doivent être jetés. Si l'odeur ou la couleur d'un aliment est suspect jetez-le. Le manger peut s'avérer dangereux. »

« Les aliments même partiellement décongelés et recongelés ont une qualité de consommation réduite, et cela est particulièrement vrai pour les fruits, légumes et plats cuisinés. La qualité des viandes est moins réduite que celle de beaucoup d'autres aliments. Consommez les aliments recongelés le plus vite possible afin de préserver au maximum leur qualité de consommation. »

10. Ne faites pas fonctionner votre réfrigérateur en présence de fumées explosives.

CONSERVEZ CES INSTRUCTIONS À USAGE DOMESTIQUE UNIQUEMENT

DANGER

Afin d'éviter tout risque de suffocation et de confinement des enfants (le fait qu'ils puissent se retrouver enfermés à l'intérieur de l'appareil) avant de jeter votre vieux réfrigérateur ou congélateur, retirez les portes. Laissez les clayettes en place pour que les enfants ne puissent grimper facilement à l'intérieur.

IMPORTANT

***Cet appareil est muni d'un économiseur d'énergie. Le réfrigérateur est livré avec la fonction d'économie d'énergie activé. Au fil du temps, de l'humidité peut s'accumuler sur la surface avant du réfrigérateur et causer de la rouille. Si il y a accumulation d'humidité sur la surface avant du réfrigérateur, sur le meneau horizontal ou sur le dessus des tiroirs du congélateur, éteindre la fonction d'économie d'énergie en suivant les instructions sur la page 18.**

Merci d'avoir acheté notre produit Haier. Ce manuel facile à utiliser vous guidera pour vous permettre d'utiliser votre réfrigérateur au maximum de son potentiel.

Pensez à enregistrer le numéro de modèle et le numéro de série. Ils sont sur une étiquette à l'intérieur du réfrigérateur.

Numéro du modèle

Numéro de série

Date d'achat

Agrafez votre reçu à votre mode d'emploi.

Vous en aurez besoin pour faire valoir votre garantie.

INSTALLATION DU RÉFRIGÉRATEUR

Note: Ce réfrigérateur ne doit pas être encastré. Il a été conçu pour une installation pose libre uniquement.

Déballage de votre réfrigérateur

1. Retirez tous les matériaux d'emballage. Cela inclut la mousse et les bandes adhésives retenant les accessoires du réfrigérateur, à l'extérieur comme à l'intérieur.
2. Vérifiez que tout est bien retiré : emballage, ruban adhésif ou documentation avant de brancher et utiliser l'appareil.

Circulation de l'air

- Afin que votre appareil fonctionne au maximum de ses capacités, installez-le dans un lieu où l'air circule bien et où la plomberie et les connexions électriques sont bonnes.
- Laissez les distances recommandées suivantes autour du réfrigérateur:
 - Sur les côtés 25mm (1")
 - En haut 25mm (1")
 - À l'arrière..... 25mm (1")

Besoins électriques

- Assurez-vous qu'il y ait une prise électrique (115 V/220-230 V, 15 A) correctement mise à la terre pour brancher l'appareil.
- Évitez d'utiliser un adaptateur à trois lames ou de couper la troisième lame pour que cela marche dans une prise électrique à deux trous. Cela est dangereux car cela ne permet pas une mise à la terre correcte de l'appareil et peut entraîner un risque de choc électrique.

Utilisation de rallonges

- Évitez d'utiliser une rallonge car sous certaines conditions cela peut entraîner des situations dangereuses. Si vous devez utiliser une rallonge, utilisez uniquement une rallonge à trois lames, qui a 3 lames au bout et qui a trois trous pour recevoir la fiche de l'appareil. La tension indiquée sur la rallonge doit être au moins égale à celle indiquée sur le cordon d'alimentation de l'appareil.

Restrictions d'installation

- Ne placez pas votre réfrigérateur dans un lieu qui n'est pas correctement isolé ou chauffé comme un garage par exemple. Votre appareil n'est pas fait pour être utilisé à des températures inférieures à 13°C (55°F).
- Choisissez une surface stable et plane pour le réfrigérateur, loin de toute source de chaleur ou d'exposition directe à la lumière du soleil comme radiateurs, chauffages, appareils de cuisson, etc. Si la surface choisie n'est pas plane, aplanissez-la à l'aide des pieds réglables situés au bas des coins avant du réfrigérateur.

PIECES ET CARACTERISTIQUES

Section pour aliments frais

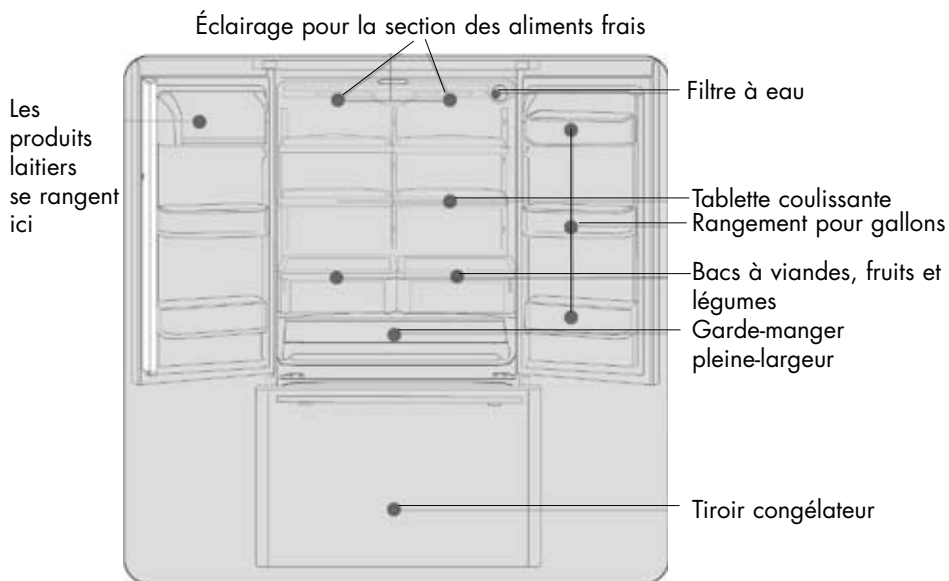

Section Congélateur

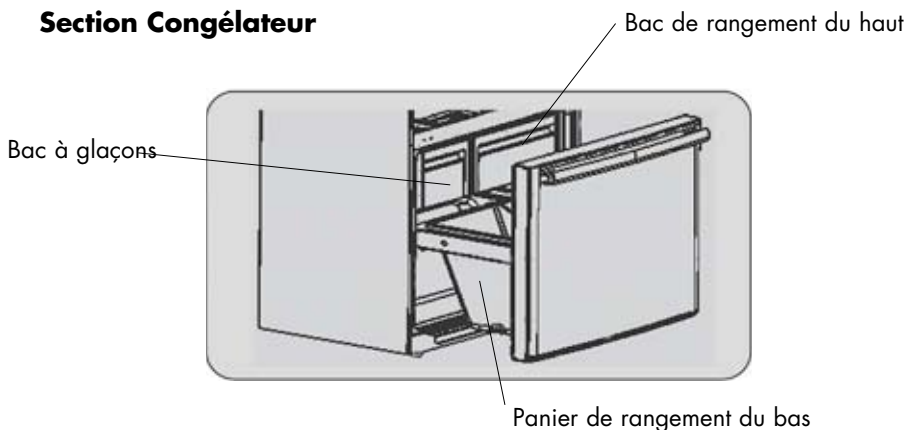

Note: Lorsque vous examinez ce manuel pour les caractéristiques de votre appareil, certains modèles peuvent être différents en apparence de ce qui est montré dans ce manuel.

RETIRER ET INSTALLER LES PORTES

Vous n'aurez peut-être pas besoin de retirer les portes, mais si vous éprouvez des difficultés à installer l'appareil à son emplacement final, suivez les instructions ici-bas. Il est suggéré, pour votre sécurité, d'obtenir l'aide de deux ou trois autres personnes pour éviter toute blessure, dommages matériels ou pertes.

Il est extrêmement important que le connecteur de la ligne d'entrée d'eau et les tubes sur le panneau arrière soient remis en place correctement. Un manquement à ce niveau peut causer une fuite à la connexion ou un écoulement sur le distributeur.

Comment déconnecter la ligne d'approvisionnement en eau (seulement applicable pour HB21FC75*)

- 1) Débranchez l'appareil de la source électrique et ôtez le couvercle de la charnière (5 vis) et le couvercle de la ligne d'alimentation d'eau (1 vis).
- 2) Déconnectez la ligne d'alimentation de l'eau de plastique du connecteur sur le panneau arrière en ôtant la pince de sécurité noire sur le côté du connecteur (illustration 1)

[Illustration 1]

Pince de
sécurité noire

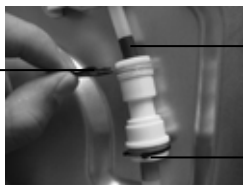

Marque de couleur

- 3) Appuyez sur l'extrémité blanche de l'union vers l'intérieur tout en tirant le tube vers l'extérieur. Répétez l'opération pour l'autre extrémité.
- 4) Retirez la ligne d'eau A du cabinet à l'avant de l'appareil tel qu'indiqué sur l'illustration 4.

[Illustration 2]

Extrémité blanche
de l'union

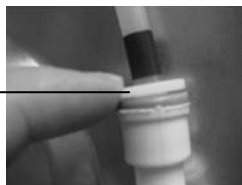

- 5) Pour déconnecter les fils électriques, appuyez sur la languette de verrou des connecteurs de plastique et tirez doucement pour séparer les deux extrémités.

[Illustration 3]

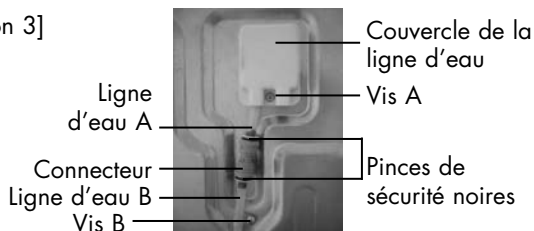

[Illustration 4]

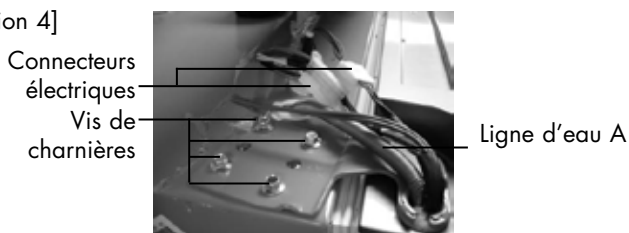

- 6) Ôtez les charnières du haut (4 vis sur chaque côté) et enlevez les portes en les levant. Ôtez les charnières du milieu (3 vis) si nécessaire.

Comment reconnecter la ligne d'approvisionnement en eau (seulement applicable pour HB21FC75*)

- 1) Réinstallez le cabinet de tubes (Ligne d'eau A, Illustration 3) au connecteur en appuyant fermement pour fixer dans l'union aussi loin que possible. Suivez la marque de couleur sur le tube tel qu'indiqué dans l'illustration 1. N'appuyez pas sur l'extrémité de l'union en insérant le tube. Remplacez la pince de sécurité noire.
- 2) Répétez au panneau arrière de l'union (Ligne d'eau B), en s'assurant de nouveau que le tube est inséré complètement. Suivez la marque de couleur. Remplacez la pince de sécurité noire.

AVERTISSEMENT: Faites attention de ne pas plier ou tordre les tubes. Assurez-vous aussi qu'ils n'y a pas d'objets dans le connecteur, l'union ou les tubes.

Retrait et installation de la porte à deux vantaux droite

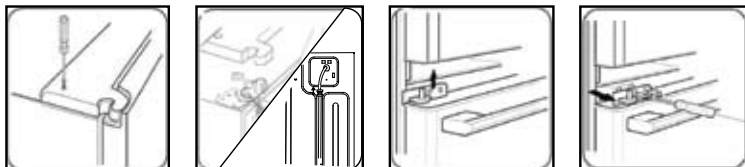

1. Retirez les vis du couvercle de la charnière supérieure, puis mettez le couvercle de la charnière supérieure de côté pour pouvoir l'installer plus tard.
2. Au moyen d'un outil approprié, enlevez les vis de la charnière du haut. Retirez la charnière, puis retirez la porte du réfrigérateur et placez-la de côté pour le moment.

3. Retirez la charnière du milieu, si besoin est.
4. Installez la porte du réfrigérateur dans l'ordre inverse.

Lorsque vous soulevez la charnière du réfrigérateur et la séparez de la carrosserie de la porte, veuillez faire attention à ne pas laisser tomber la porte inclinée vers l'avant.

Retrait et installation de la porte à deux vantaux gauche

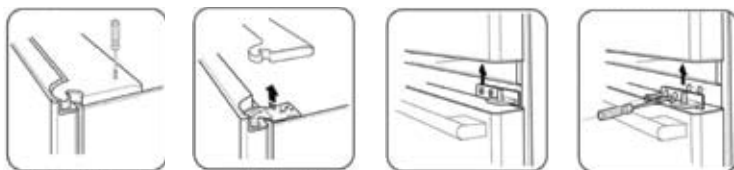

1. ôtez les vis sur le dessus du couvercle de la charnière, puis mettre le couvercle de côté pour la réinstallation plus tard.
2. Avec un outil approprié, ôtez les vis du haut de la charnière. Ôtez la charnière, puis enlevez la porte du réfrigérateur et la mettre de côté.
3. Ôtez la charnière du milieu, au besoin.
4. Réinstaller la porte du réfrigérateur en séquence inverse.

Lorsque vous soulevez la charnière pour la séparer de la porte du réfrigérateur, faites attention pour le pas échapper la porte, afin de prévenir les blessures et les dommages.

Retirer et installer le bac du congélateur (SI BESOIN EST)

1. Ouvrez d'abord le bac aussi loin que vous le pouvez, et retirez ensuite la vis de chaque côté du bac comme montré dans l'illustration 5.
2. Soulevez le bac vers vous et placez-le en lieu sûr comme montré dans l'illustration 6.
3. Installez le tiroir dans l'ordre inverse.

Attention: Tenez les enfants et les animaux domestiques loin du tiroir inférieur car les enfants et les animaux domestiques pourraient jouer dans le tiroir inférieur et s'en servir comme cachette. Faites attention lorsque les tiroirs sont retirés car il est possible que le rail de roulement en plastique dépasse de l'unité.

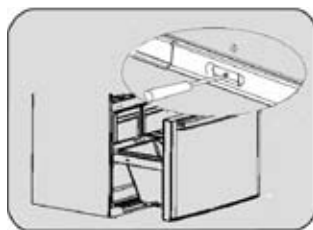

Illustration 5

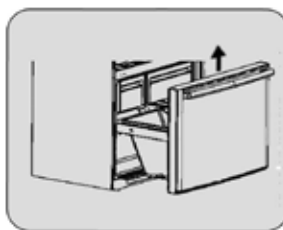

Illustration 6

CONNEXION DE LA LIGNE D'ADDUCTION L'EAU

Note: le consommateur est responsable s'il ne fait pas appel à un plombier agréé pour suivre les codes de plomberie locaux.

Installez la valve « shut off » sur la conduite d'eau.

1. Fermer la conduite d'eau principale. Ouvrez le robinet le plus proche jusqu'à ce que la conduite d'eau soit complètement nettoyée.
2. Choisir la position de la valve. Choisissez une position pour la valve qui est facile à installer et à atteindre. Il est recommandé d'installer la valve sur le côté d'une conduite d'eau verticale. Il vaut mieux connecter la valve à une conduite d'eau sur le haut de la conduite d'eau, pas sur le bas, pour que le sédiment puisse sortir de la conduite d'eau.
3. Percer le trou de la valve « shut off » : Percez un trou de...diamètre sur la conduite d'eau en utilisant une perceuse aiguillée. Nettoyez les ébarbures laissées sur la conduite d'eau par la perceuse. Faites attention d'éviter tout écoulement d'eau dans la perceuse.
4. Serrer la valve « shut off » : Serrez la valve sur la conduite d'eau froide en utilisant le mamelon de la conduite. Suivez les instructions spécifiées 248CMR du Massachusetts Federal Piping Standard. Les valves ensellées sont illégales et interdites dans le Massachusetts. Faites appel à un plombier si vous n'êtes pas sûr de la méthode correcte à utiliser pour installer la valve.
5. Serrer le haut de la conduite : Serrez les boulons du haut de la conduite jusqu'à ce que le cercle de fermeture commence à s'agrandir. Ne laissez pas les boulons du haut de la conduite être trop serrés, sinon la conduite d'eau est et provoquera une fuite.
6. Positionner la canalisation d'eau au réfrigérateur: Positionnez la canalisation d'eau entre la conduite d'eau froide et le réfrigérateur. Percez un trou dans le mur ou au sol qui est près du mur et de l'emplacement du réfrigérateur. Ajoutez une longueur supplémentaire à la canalisation d'eau, environ 2,4 mètres (8 pieds) et faites trois cercles d'un diamètre d'1 pied pour chaque cercle pour qu'il y ait une canalisation de plus pour faire entrer et sortir le réfrigérateur pour le nettoyer (unité éloignée du mur).

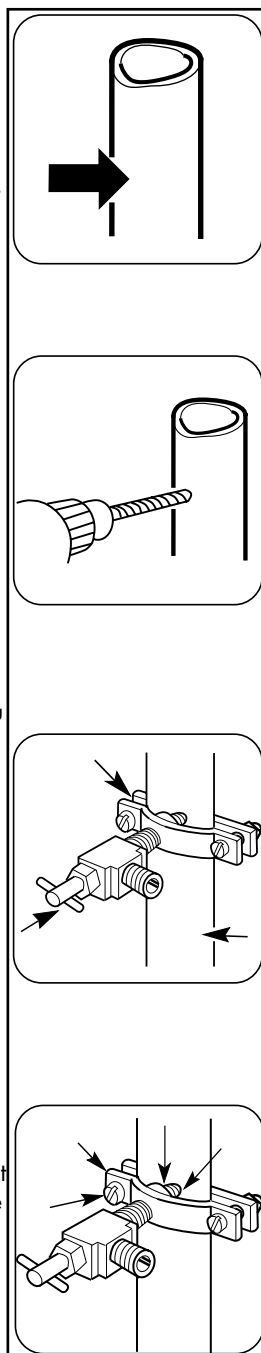

7. Connecter la canalisation d'eau à la valve « shut off » : Placez l'écrou bien serré par-dessus la canalisation d'eau en cuivre ou en plastique, puis le raccord à compression et insérez l'extrémité en cuivre (ou en plastique) dans la valve « shut off ». Assurez-vous que l'extrémité de la conduite est bien entrée dans la valve. Serrez mais ne serrez pas trop l'écrou. Suivez les instructions spécifiées dans le 248CMR du Massachusetts Federal Piping Standard. Les valves ensellées sont illégales et interdites dans le Massachusetts. Faites appel à un plombier si vous n'êtes pas sûr de la méthode correcte à utiliser pour l'assemblage.

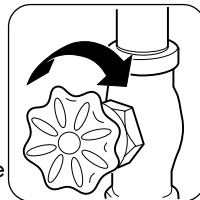
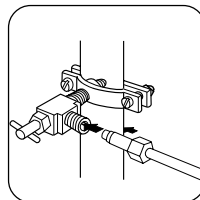

8. Nettoyer la conduite d'adduction d'eau: Ouvrez la conduite d'adduction d'eau principale jusqu'à ce que l'eau dans la conduite devienne claire et propre. Fermez la valve d'eau après avoir utilisé l'eau pour environ 30 secondes – 1 minute.
9. Connectez la conduite d'adduction d'eau au réfrigérateur.

Note: Avant de connecter la conduite d'eau au réfrigérateur assurez-vous que la conduite d'eau n'entoure pas le cordon d'alimentation au réfrigérateur ou la prise murale.

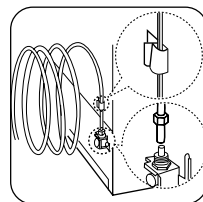

- (1) Serrez la conduite d'adduction d'eau à la valve d'eau du réfrigérateur en faisant glisser l'écrou sur l'extrémité de la conduite d'eau.
- (2) Ensuite, comme montré sur la figure, connectez le côté de l'extrémité de la conduite d'adduction d'eau à la valve d'eau ; serrez l'écrou de la conduite d'adduction d'eau avec une clé à molette.

Note: Veuillez s'assurer que le tube de l'eau de 1/4" est entièrement inséré dans la valve de l'eau avant de serrer. Ouvrez la valve d'approvisionnement en eau et vérifiez les fuites, avant de placer l'unité en place.

PREPARATION AVANT UTILISATION

1. Retirez tous les matériaux d'emballage.
2. Vérifiez que toutes les pièces et que toute la documentation sont bien disponibles dans le réfrigérateur. Contactez le vendeur s'il vous manque des pièces.
3. Placez le réfrigérateur dans un bon emplacement. (Voir « Emplacement ».)
4. Installation de la grille inférieure : Ouvrez la porte du congélateur inférieur et retirez le tiroir du compartiment inférieur. Installez la grille inférieure avec les vis du sac comme montré.
5. Vous devriez conserver et faire une copie de votre preuve d'achat (le reçu) avec le numéro de modèle et le numéro de série et la date d'achat et les agrafez à ce manuel et les mettre en lieu sûr.
6. Il est recommandé de nettoyer le réfrigérateur avant utilisation. Avant de mettre de la nourriture dans le réfrigérateur, veuillez en nettoyer l'intérieur et l'extérieur avec de l'eau et du bicarbonate de sodium. Trempez le chiffon propre dans un gallon d'eau et une cuillerée à soupe de bicarbonate de sodium.
7. Mettez le réfrigérateur en place puis branchez-le. Après que le réfrigérateur est placé sur une surface plane et propre, allumez-le puis laissez-le marcher pendant quelques heures, puis placez les aliments à l'intérieur.

Utilisation

1. Brancher le cordon d'alimentation.
2. Changez les réglages à la température désirée.
3. Placer la nourriture dans le réfrigérateur : le réfrigérateur refroidira complètement après une période de quelques heures. Les aliments surgelés et les aliments frais peuvent être placés dans le réfrigérateur pour une utilisation normale.

En changeant la température des boîtes, un nouvel équilibre des températures aura lieu après un certain temps. La durée de ce laps de temps dépend du degré du changement de la température, de la température ambiante, de la fréquence d'ouverture des portes et de la quantité d'aliments entreposée dans le réfrigérateur.

REGLER LES FONCTIONS

Centre de commande extérieur du réfrigérateur (Uniquement pour HB21FC75*)

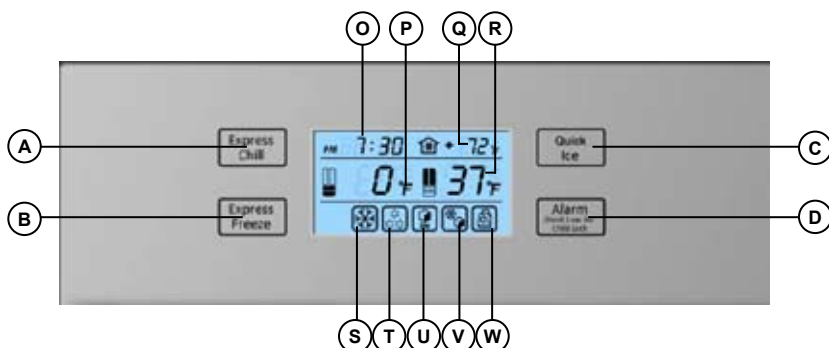

- | | |
|--|---|
| A: Bouton de refroidissement express | T: Icône refroidissement express |
| B: Bouton de congélation express | Q: Température ambiante |
| C: Bouton Quick Ice | U: Icône marche-arrêt machine à glaçons |
| D: Bouton Alarme/ Verrouillage enfant | R: Affichage température réfrigérateur |
| O: Affichage horloge | V: Icône Quick Ice |
| S: Icône congélation express | W: Icône verrouillage enfant |
| P: Affichage température congélateur inférieur | |

(1) Réglage refroidissement Express*

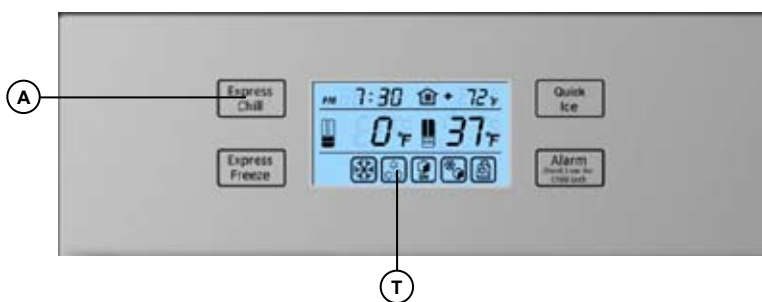

Appuyez sur le bouton "A", l'icône Refroidissement express "T" s'allumera et le réfrigérateur sera en mode Refroidissement express. Le réfrigérateur quittera le mode Refroidissement express si la température de conservation est de 2 degrés Fahrenheit ou 1 degré Celsius plus basse que la température réglée, ou après 3 heures. Appuyez de nouveau sur le bouton "A" si vous souhaitez quitter le mode Refroidissement express. L'icône "T" disparaîtra.

(2) Réglage congélation express*



La fonction congélation express sert à congeler les aliments le plus rapidement possible.

Appuyez sur le bouton "B", l'icône Congélation express "S" s'allumera et le congélateur passera en mode Congélation express. Il restera en ce mode pour une durée de 21h à 42h, cela dépend de la situation effective. Vous pouvez appuyer sur le bouton "B" si vous désirez arrêter le mode Congélation express plus tôt.

(3) Réglage Quick Ice*

Vous pouvez sélectionner Quick Ice si vous avez besoin d'augmenter la production de cubes de glaçons.



Appuyez sur le bouton "C", l'icône Quick Ice "V" s'allumera et le congélateur sera en mode Quick Ice. 24 heures plus tard il sortira du mode Quick ice automatiquement. Appuyez de nouveau sur le bouton "C" si vous souhaitez mettre fin au mode Quick ice, l'icône "V" disparaîtra alors.



La machine à glaçons doit être réglée sur ON pour que le mode "Quick Ice" fonctionne. Assurez-vous que la machine à glaçons est sur ON quand vous sélectionnez "Quick Ice".

* Pour les fonctions Refroidissement express, Congélation express, Quick Ice peut être activé ou désactivé soit sur les commandes intérieures soit sur les commandes extérieures.

(4) Alarme/ Verrouillage et déverrouillage

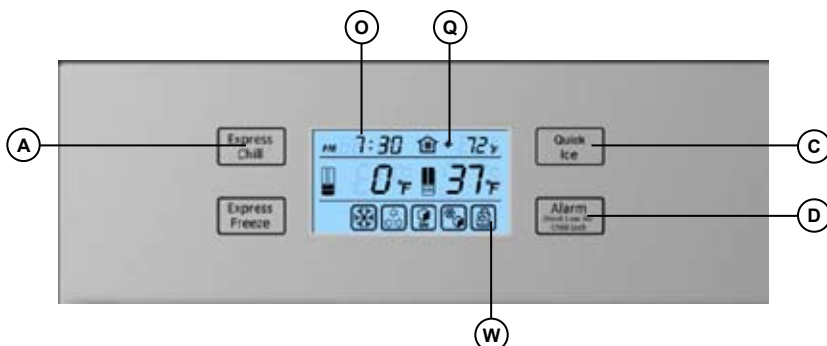

L'alarme de la porte s'activera après 60 secondes. Appuyez sur le bouton "D" pendant une seconde pour que l'alarme devienne silencieuse. L'alarme de la porte se réactivera après 5 minutes si la porte reste ouverte.

Appuyez et maintenez le bouton "D" pendant 3 secondes en mode déverrouillé, après le premier bip, l'icône "W" s'allumera. Il affiche que les commandes sur le panneau de distribution sont verrouillées. Appuyez et maintenez le bouton "D" pendant 3 secondes de nouveau et l'appareil émettra un bip et l'icône "W" disparaîtra. L'appareil est alors sorti du mode verrouillage.

(5) Réglage de l'heure

Dans le mode déverrouillé, appuyez et maintenez en même temps les boutons "A" & "C" pendant 3 secondes. L'appareil émettra un bip et le voyant lumineux de l'horloge "O" clignotera. Appuyez sur le bouton "A" pour régler l'heure (1-12) et appuyez sur le bouton "C" pour régler les minutes (00-59). AM et PM s'interchangeront toutes les 12 heures.

(6) Affichage température ambiante

"Q" montre la température actuelle du réfrigérateur.

(7) Marche-arrêt de la machine à glaçons

La machine à glaçons est initialement réglée sur ON, l'icône "U" s'allumera si la machine à glaçons est en fonctionnement normal.



Pour activer ou désactiver la fonction, reportez-vous à la page 7, « Marche-arrêt de la machine à glaçons ».

REGLAGES DES FONCTIONS DE CONTROLE

Le centre de contrôle du réfrigérateur supérieur



- E. Bouton congélation rapide
- F. Bouton de réglage de la température du congélateur
- G. Bouton de réglage de la température du congélateur
- H. Zone d'indication de la température du congélateur
- I. Zone d'indication de la température du réfrigérateur
- J. Bouton de réglage de la température du réfrigérateur
- K. Bouton de réglage de la température du réfrigérateur
- L. Bouton de refroidissement rapide du réfrigérateur
- M. Boutons Filtre à eau et Économiseur d'énergie
- N. Lampe d'indication du filtre à eau

(1) Ajustement de la température des aliments frais



Appuyez sur les boutons J ou K : Le centre de contrôle de la température des aliments frais va scintiller. Lorsque la température est réglée, elle oscille entre 34 et 46 degrés F (entre 1 et 6 degrés C). À chaque fois que vous appuyez sur le bouton K, la température augmentera d'un niveau jusqu'à ce que le niveau de température le plus élevé soit atteint. À chaque fois que vous appuyez sur le bouton J, la température diminuera d'un niveau jusqu'à ce que le niveau de température le plus bas soit atteint.

(2) Ajustement de la température du congélateur



Appuyez sur les boutons F ou G sur le centre de contrôle de la température du congélateur. La zone A va scintiller. Lorsque la température est réglée, elle oscille entre -6 et 6 degrés F (entre -21 et 14 degrés C). À chaque fois que vous appuyez sur le bouton G, la température augmentera d'un niveau jusqu'à ce que le niveau de température le plus élevé soit atteint. À chaque fois que vous appuyez sur le bouton F, la température diminuera d'un niveau jusqu'à ce que le niveau de température le plus bas soit atteint.

REGLAGES DES FONCTIONS DE CONTROLE

(3) Fonction congélation express du congélateur



La fonction congélation express du congélateur sert à congeler les aliments en le moins de temps possible.

Appuyez sur le bouton E: Le témoin lumineux de la touche Express-freeze s'illuminera et le congélateur passera au mode Express-freeze. Ce mode demeurera actif pendant 21-42 heures. Vous pouvez appuyer sur la touche E avant la fin de ces 3 heures si vous souhaitez désactiver le mode Express-freeze prématurément; le voyant lumineux de la touche Express-freeze s'éteindra et le mode se désactivera.

(4) Fonction refroidissement express des aliments frais



Appuyez sur le bouton L: le voyant lumineux du bouton refroidissement express des aliments frais s'allumera et le réfrigérateur sera en mode congélation refroidissement express. Le réfrigérateur arrêtera le mode Refroidissement express si la température de conservation est de 2 degrés Fahrenheit ou 1 degré Celsius plus basse que la température désirée, ou après 3 heures. Si vous voulez que le réfrigérateur ne soit plus en mode refroidissement express, appuyez de nouveau sur le bouton L. Le voyant lumineux du bouton refroidissement express s'éteindra et le réfrigérateur sortira du mode refroidissement express.

Attention! Quand le réfrigérateur est en mode Congélation express ou en mode Refroidissement express, le réfrigérateur peut fonctionner de façon continue pour atteindre la fonction de refroidissement demandée. Ceci est une condition de fonctionnement normale. .

(5) Fonction glaçons express



Appuyez sur les boutons E et M en même temps pendant trois secondes: Le voyant lumineux du bouton du filtre à eau va scintiller et le congélateur sera en mode Quick-ice. 24 heures plus tard, il quittera le mode quick-ice automatiquement. Appuyez sur les boutons E et M en même temps pendant trois secondes encore une fois pour sortir du mode Quick-ice.

REGLAGES DES FONCTIONS DE CONTROLE

(6) Marche-arrêt de la machine à glaçons



Appuyez sur les boutons G et J en même temps pendant trois secondes: Le voyant lumineux du bouton E va scintiller et la machine à glaçons va s'arrêter. Quand vous appuyez de nouveau sur les boutons G et J en même temps pendant trois secondes la machine à glaçons se remettra en marche.

(7) Fonction Sabbat



Appuyez sur les touches E et L simultanément pendant 3 secondes. Les lumières intérieures, les écrans d'affichage à DEL et les timbres sonores s'éteindront. Appuyez sur les touches E et L simultanément pendant 3 secondes à nouveau; le timbre sonore retentira et les lumières ainsi que les écrans d'affichage s'allumeront, désactivant ainsi le mode Sabbat.

(8) Fonction conversion Celsius/Fahrenheit



Appuyez sur les boutons F, G et J en même temps pendant trois secondes: Les températures seront lues en degrés Celsius et cela commencera après la première sonnerie. Appuyez de nouveau sur les boutons F, G et J sur le centre de contrôle en même temps pendant trois secondes pour repasser en mode Fahrenheit. Le mode Fahrenheit commencera à la première sonnerie.

(9) Réglage du voyant lumineux du filtre à eau



Quand le voyant lumineux du filtre à eau est allumé, le filtre à eau doit être changé. Après que le filtre à eau a été changé, appuyez sur le bouton de réenclenchement du filtre à eau. Le voyant lumineux du filtre à eau N s'allumera.

Attention! Quand le filtre à eau doit être changé, veuillez vous référer à la section « filtre à eau ».

MUST (FLUSH 3.75 GALLONS PAR filtrer avant l'emploi à environ 5 minutes.)

Note: Nos filtres à eau sont conformes aux réglementations californiennes.

REGLAGES DES FONCTIONS DE CONTROLE

(10) Économiseur d'énergie

1. La touche d'économie d'énergie est initialement réglée à ON (fonction activée). La mention « ES » apparaît pendant 3 secondes sur l'écran de droite lorsque vous ouvrez les portes de réfrigération. Par la suite, l'écran revient à la température de réfrigération.
2. Pour mettre en marche ou arrêter la fonction d'économiseur d'énergie, appuyez et tenez le bouton d'économiseur d'énergie sur le panneau de contrôle pendant 5 secondes.



3. L'indicateur « ES » apparaît seulement lorsque l'économiseur d'énergie est allumé.

(11) Mode demo



1. Les moteurs du compresseur et du ventilateur ne fonctionnent pas en mode demo.
2. Appuyez sur les touches F, G et K simultanément pendant 3 secondes : Après le premier son de timbre, le mode de démonstration sera activé. L'écran d'affichage de la température affichera "-". Appuyez à nouveau sur les touches F, G et K simultanément pendant 3 secondes pour désactiver le mode de démonstration..

(12) Alarme porte entrouverte

Quand une porte est ouverte pendant plus de 60 secondes, la fonction alarme de porte entrouverte du réfrigérateur se mettra en marche et le réfrigérateur émettra un bruit toutes les 30 secondes. Cela alerte l'utilisateur et lui permet de savoir qu'une porte est restée ouverte.

(13) Protection contre les surtensions

Le réfrigérateur est équipé contre les surtensions électriques. Lorsqu'une telle surtension est détectée, le réfrigérateur se met hors tension automatiquement. Il redémarrera automatiquement après un délai de 5 minutes.

(14) Affichage défectueux

Si l'affichage ne fonctionne pas correctement mais vous continuez à entendre les tonalités accompagnantes quand vous appuyez sur les boutons alors cela veut dire que les boutons fonctionnent toujours. cela signifie que celles-ci fonctionnent toujours.

À PROPOS DU COMPARTIMENT DE NOURRITURE FRAÎCHE

- Les aliments frais ou les aliments surgelés à durée de conservation courte peuvent être placés dans la section supérieure pour aliments frais ou dans le tiroir central du congélateur. Conservez les aliments crus près de la zone inférieure, loin des aliments prêts à être mangés dans la zone supérieure.
- La hauteur des clayettes en porte-à-faux peut être ajustée pour répondre à vos besoins d'entreposage. Lorsque vous réglez la hauteur de la clayette, commencez par retirer tous les aliments qui s'y trouvent. Soulevez ensuite en inclinant la clayette et tirez-la vers le haut. Cela ouvrira les crochets arrière. Placez ensuite les crochets dans le nouvel emplacement choisi et inclinez la clayette en position pour qu'elle soit bien horizontale et plane. (Voir à droite)

Attention! Assurez-vous que les deux côtés de la clayette sont en équilibre sinon la clayette peut tomber ou les peuvent basculer et tomber.

- Utilisation du bac à légumes
Le réfrigérateur est conçu pour inclure un bac à légumes, fruits et/ou pour les aliments provenant de chez le traiteur. Sa température peut être ajustée selon le type de nourriture qui y est entreposé.
- Tournez le bouton de contrôle de l'humidité vers le haut, sur le côté droit du bac à légumes, pour une humidité élevée, pour entreposer concombres, raisins, oranges, pommes, pêches, laitue, et tout autre produit contenant un fort taux d'humidité.
- Tournez le bouton de contrôle de l'humidité vers le bas, sur le côté droit du bac à légumes, pour diminuer l'humidité. Cela convient pour conserver les viandes, fromages, oignons, tomates et autres produits plus secs.
- Large garde-manger et son utilisation
Le réfrigérateur est spécialement conçu pour inclure un large garde-manger. Sa température interne peut être réglée, selon le type d'aliments qui y sont entreposés.

Note: Afin d'éviter tout dommage, n'appuyez pas trop fort sur le bouton d'ajustement de l'air.

Ajustement et nettoyage de la hauteur du compartiment de la porte

Pour changer l'emplacement, soulevez le compartiment de la porte pendant que vous le tenez des deux côtés et tirez dessus, vers l'extérieur. Après l'avoir nettoyé, le compartiment de la porte peut être installé de façon inverse et la position peut être ajustée selon la hauteur des aliments qui y sont entreposés.

Retrait du couvercle du bac à légumes

Soulevez la clayette puis tirez-le.

Attention! Lorsque vous ajustez la hauteur du compartiment de la porte il vaut mieux laisser le compartiment pour produits laitiers au-dessus du compartiment de la porte.

- Il est recommandé de laisser de l'espace entre les aliments pour que l'air froid puisse bien circuler. Les températures dans le réfrigérateur sont légèrement plus chaudes près du haut et plus froides vers la base.
- Changement des ampoules pour les aliments frais

La tension et la puissance en watts des ampoules pour les aliments frais sont : 115 volts, 60 Hz-40W (N'utilisez jamais des ampoules avec une puissance supérieure à 40W). Le culot de lampe est de type E17 et de taille intermédiaire.

Lorsque vous changez les ampoules:

- Débranchez le cordon d'alimentation de la prise murale pour couper le courant.
 1. Enlevez les vis retenant le pare-lumière.
 2. Utilisez vos mains pour appuyer dessus à l'arrière du pare-lumière, libérant deux languettes.
 3. Tenez ensuite le pare-lumière et tirez-le vers l'extérieur.
- Tournez l'ampoule dans le sens inverse des aiguilles d'une montre et mettez une nouvelle ampoule en la tournant dans le sens des aiguilles d'une montre.
- Installez de nouveau le pare-lumière dans les languettes dans le sens contraire et faites-le entrer en place fermement.
- Retirez et installez un rideau d'air (uniquement pour entretien, si besoin est).
 1. Retirez le filtre à air.
 2. Retirez le pare-lumière pour les aliments frais et dévissez l'ampoule.
 3. Retirez les vis du cadre du rideau d'air, en utilisant un tournevis.
 4. Retirez le rideau d'air des aliments frais en utilisant vos mains pour appuyer sur le rideau d'air avec un peu de pression.
- Installez le rideau d'air en suivant les étapes suivantes dans l'ordre inverse.

CONSEILS DE CONSERVATION ALIMENTS FRAIS

Avant de placer des aliments chauds dans le réfrigérateur, laissez-les d'abord refroidir jusqu'à ce qu'ils atteignent la température ambiante. Les aliments entreposés dans le réfrigérateur doivent être propres et les gouttes d'eau doivent être essuyées après lavage. Avant que les aliments soient mis dans le réfrigérateur pour entreposage, il est recommandé que les aliments soient pressurisés afin que l'eau ne puisse s'en évaporer et que les fruits et légumes puissent rester frais et que les odeurs des aliments ne se mélangent pas. Les aliments entreposés peuvent être mis dans des sacs et annotés. Entrepozes les aliments indépendamment selon les différents types d'aliments. Les aliments mangés de façon quotidienne doivent être entreposés à l'avant de la clayette. Essayez d'éviter d'ouvrir la porte fréquemment car cela réduit la durée de conservation des aliments. Lorsque vous entreposez des aliments dans la section des aliments frais laissez suffisamment de place pour laisser circuler l'air. Cela aide à maintenir la durée de conservation des aliments. Lorsque vous entreposez des aliments vous devez vous assurer que les aliments entreposés dans le réfrigérateur ne sont pas trop près de la paroi pour éviter que les aliments ne gèlent à l'arrière ou sur les côtés du réfrigérateur. En entreposant des aliments vous devriez donc vous assurer qu'il y a au moins un peu d'espace entre les aliments entreposés et les murs internes.

Il est suggéré pour les radis et autres légumes à racines de couper légèrement les feuilles avant de les entreposer. Cela permet de conserver les nutriments dans la racine afin qu'ils ne soient pas absorbés par les feuilles. Mettez les aliments réfrigérés dans la zone des aliments frais pour qu'ils décongelent. La basse température du réfrigérateur des aliments réfrigérés réduit la formation des bactéries et augmente leur durée de conservation. Certains aliments comme les oignons, l'ail, les bananes et les légumes à racines sont mieux conservés à température ambiante que dans le réfrigérateur. Les melons, les ananas et les bananes peuvent être mis directement dans le réfrigérateur après les avoir préparés si vous les conservez pour longtemps.

LE CONGELATEUR

- Le congélateur est approprié pour entreposer de la nourriture pour une longue durée. La température intérieure est basse (entre -6 et 6 degrés F/ entre -18 et 13 degrés C). Cela garde les aliments frais pour plus longtemps. Les aliments congelés doivent être emballés et annotés pour pouvoir garder trace de leur durée de conservation.

Comment changer l'ampoule du congélateur:

Les caractéristiques nominales de l'ampoule sont: 115V, 60 Hz – 40 W.

La douille est de type E17. (N'utilisez jamais des ampoules d'une puissance supérieure à 40 W.)

Lorsque vous changez l'ampoule :

- Débranchez le cordon d'alimentation de la murale pour couper le courant.
- Tirez le pare-lumière vers le haut puis tirez-le vers la direction montrée.
- Tournez l'ampoule dans le sens inverse des aiguilles d'une montre et retirez-la, puis installez une nouvelle ampoule de même puissance.
- Installez de nouveau le pare-lumière dans l'ordre inverse.

CONSEILS DE CONSERVATION DES ALIMENTS SURGELES

Avant de mettre des aliments chauds dans le réfrigérateur, laissez-les d'abord refroidir jusqu'à ce que leur température atteigne la température ambiante. Divisez les aliments en petites portions, afin qu'il soit facile de les entreposer dans la zone pour les aliments frais. Chaque portion doit être marquée pour que les contenus et la date puissent être vérifiés avant cuisson. Chaque portion d'aliments ne doit pas dépasser 5.5 livres (2,5 kg). Les aliments doivent être emballés avant d'être congelés. Gardez la surface de l'emballage sèche. Cela empêche les emballages de congeler tous ensemble. L'emballage doit être sans odeur et imperméable à l'air pour que des aliments différents puissent être entreposés ensemble sans que cela n'ait de conséquence sur leur qualité. Les aliments doivent être entreposés selon leur utilisation. Les aliments doivent être classés selon leur utilisation. Écrivez la date, la date limite de consommation, et le nom de l'aliment sur l'extérieur de l'emballage comme cela vous serez sûr du contenu et saurez quand vous pouvez le consommer en toute sécurité. Retirez les aliments du congélateur pour les décongeler quand nécessaire. Les aliments décongelés ne peuvent pas être recongelés. Sinon cela aura des conséquences sur la qualité des aliments et leur sécurité. Ne mettez pas trop d'aliments frais dans le congélateur en même temps. Cela pourra aller au-delà des capacités de refroidissement du congélateur. (Référez-vous aux « Données Techniques. »)

UTILISATION DE LA MACHINE A GLAÇONS ET DU DISTRIBUTEUR D'EAU

1. Préparation avant utilisation de la machine à glaçons et du distributeur d'eau froide:
 - a) Couper la conduite d'eau selon vos besoins et éviter de trop tordre la conduite d'eau. Habituellement, la longueur devrait être de moins de 18 pieds (5m). Si la conduite d'eau est trop longue le contenu de glaçons et le contenu de l'eau froide en subiront les conséquences parce qu'il n'y aura pas assez de pression d'eau.
 - b) La conduite d'eau ne supporte pas la chaleur. Tenez-la éloignée des sources de chaleur.
 - c) Vous pouvez avoir besoin de faire appel à un ingénieur de maintenance pour installer la conduite.
 - d) Instructions de la conduite d'adduction de l'eau: La pression de l'eau froide doit être entre 21 et 123 psi fabrication automatique de glaçons.
 - e) Le filtre à eau sert à débarrasser l'eau de la chlore et des odeurs. Il ne peut pas stériliser ou détruire quoi que ce soit assurez-vous donc de connecter la conduite d'eau à une source d'eau potable.

UTILISATION DE LA MACHINE A GLAÇONS ET DU DISTRIBUTEUR D'EAU (SUITE)

2. Précautions

- a) Pour empêcher la conduite de geler, n'installez pas la conduite d'eau dans un lieu où la température est inférieure à 32° F (0 °C).
- b) Ouvrez la valve d'eau pour curer la conduite et vérifiez les fuites dans les joints de la conduite d'eau jusqu'à ce que l'eau soit propre.
- c) Quand la température de la machine à glaçons est inférieure ou égale à 5° F, la machine à glaçons commencera à produire des glaçons. (Jetez les premières fournées de glaçons si vous faites des glaçons pour la première fois après une longue période.)
- d) Après l'installation du réfrigérateur, mettez la conduite d'adduction d'eau en lieu sûr pour éviter pressage et dommages.
- e) Le filtre dans la conduite d'eau est là pour filtrer les impuretés dans l'eau et faire des glaçons propres et hygiéniques. Donc le filtre absorbera les impuretés pendant son utilisation normale. Après une longue période d'utilisation si les glaçons deviennent plus petits cela peut vouloir dire que le filtre est bouché par des impuretés. Après 6 mois d'utilisation, le voyant lumineux « Change Filter » s'allumera. À ce moment-là nous vous suggérons d'aller dans votre service après-vente agréé Haier ou appelez le 1-877-337-3639. Après avoir changé le filtre, appuyez sur la touche de réinitialisation (Reset) du filtre à eau et maintenez-la enfoncée pendant une seconde; le témoin lumineux s'éteindra. Le réfrigérateur est équipé d'un filtre. Vous devez acheter et changer vous-même les filtres.
- f) La machine à glaçons doit uniquement être connectée source potable.

3. Le plateau de la machine à glaçons:

Reçoit de façon périodique un flot automatique d'eau au plateau des glaçons de la machine à glaçons. Une fois que l'eau gèle, un senseur sur le plateau reconnaît que des cubes de glaçons ont été faits et fait pivoter le plateau pour faire tomber les glaçons dans le réservoir à glaçons. La capacité de la machine à glaçons dépend de la température ambiante, la fréquence d'ouverture des portes du

4. Si c'est votre première machine à glaçons:

Occasionnellement, il se peut que vous entendiez certains bruits, comme le flot d'eau ou des cubes de glaçons qui tombent. Ces sons sont normaux. Occasionnellement, lorsque la machine est peu utilisée, les cubes de glaçons peuvent être collés les uns aux autres. Ceci est normal.

5. Si vous n'utilisez pas votre machine à glaçons souvent:

Les vieux cubes de glaces peuvent avoir perdu de leur fraîcheur. Nettoyez le réservoir à glaçons de façon périodique et utilisez de l'eau chaude pour le nettoyer. Avant de le remettre en place, séchez-le bien afin que les cubes ne collent pas aux surfaces.

UTILISATION DE LA MACHINE A GLAÇONS ET DU DISTRIBUTEUR D'EAU (SUITE)

6. Lorsque vous n'utilisez pas le réservoir à glaçons pendant longtemps:

Si vous n'allez pas utiliser le réservoir d'eau pendant longtemps, jetez les cubes de glaces restants, lavez le réservoir à l'eau chaude, séchez-le avec un chiffon et remettez-le en place dans le réfrigérateur. Fermez ensuite la valve de la conduite d'eau au réfrigérateur.

Note:

1. Le tiroir central de votre congélateur est arrangé pour charger les glaçons sur un plateau sur le côté gauche et plus de glaçons ou des aliments souvent congelés et réutilisés sur le côté droit du tiroir.
2. Lorsque vous ouvrez le tiroir central du congélateur évitez le retrait rapide qui peut causer une chute des glaçons dans le tiroir inférieur de congélation intense.
3. Lorsque la machine à glaçons fait tomber des glaçons dans le réservoir à glaçons du tiroir central, un signal de tirets encadrés vont apparaître sur l'horloge de l'écran du distributeur. Il est recommandé à l'utilisateur d'attendre que les glaçons tombent avant d'ouvrir le tiroir central du congélateur.
4. Si les glaçons sortent de la machine à glace déformés ou petits, un ajustement au niveau du temps d'entrée d'eau devrait être fait.

Appuyez et tenez les boutons F, G, J et K en même temps pour 3 secondes, la machine émettra un bip. Puis le temps d'entrée d'eau peut être ajusté. L'affichage de température H du congélateur affichera le temps d'entrée d'eau. Appuyez sur le bouton pour diminuer le temps d'entrée d'eau et appuyez sur le bouton G pour augmenter le temps d'entrée d'eau. Le temps est réglée à 6.5 secondes par défaut.

DECONGELATION, NETTOYAGE

- Décongélation

La décongélation se fait automatiquement alors vous n'avez pas besoin de décongeler le réfrigérateur manuellement.

- Nettoyage

Afin de réduire les odeurs internes au minimum, il vaut mieux nettoyer les clayettes internes, les bacs à légumes, les compartiments et les parois de façon régulière. Pour votre sécurité, retirez le cordon d'alimentation de la prise murale. Nettoyez le réfrigérateur avec un chiffon doux ou une éponge et de l'eau chaude. Lorsque c'est fait, essuyez les zones avec un chiffon propre et sec.

1. Le réfrigérateur est lourd. Quand vous déplacez le réfrigérateur pour le nettoyer ou pour la maintenance, protégez le sol. Quand vous déplacez le réfrigérateur, laissez-le en position verticale.
2. Pendant le nettoyage n'utilisez pas de spray et ne rincez pas le réfrigérateur avec de l'eau ou des liquides. Cela pourrait endommager les pièces électriques.
3. Quand vous nettoyez près des pièces électriques, comme l'interrupteur de la lumière ou l'ampoule, utilisez un chiffon sec.
4. Ne nettoyez pas le réfrigérateur avec une brosse dure ou métallique. N'utilisez pas un solvant bio comme des détergents, du pétrole, de la laque, du diluant, de l'acétone ou de l'acide. Il vaut mieux utiliser de l'eau chaude.
5. Assurez-vous que vos mains ne sont pas humides quand vous touchez les pièces froides en acier afin d'éviter que votre peau colle aux pièces en acier.
6. Pendant le nettoyage, n'utilisez pas de l'eau chaude pour nettoyer les clayettes en verre car elles peuvent se craqueler ou casser. Cela pourrait causer des blessures physiques et/ou endommager le réfrigérateur.
7. Les joints de la porte retiennent souvent de la saleté alors nettoyez-les avec un chiffon humide.

CHANGER LE FILTRE A EAU

- Quand le voyant lumineux du filtre à eau est allumé :

Si le voyant lumineux du filtre à eau est allumé cela indique que vous devez changer le filtre à eau. Vous devez changer le filtre à eau au moins tous les six mois ou quand la capacité d'eau ou la capacité de la machine à glaçons a sensiblement diminué. Vérifiez attentivement la condition de l'eau que vous recevez car vous pouvez avoir besoin de changer le filtre à eau fréquemment en fonction des différentes propriétés de l'eau dans chaque région.

Note: Selon la qualité de la source d'eau il se peut que vous ayez besoin de changer votre filtre à eau plus souvent que tous les 6 mois.

- Changer le filtre à eau:

1. Retirez l'ancien filtre à eau en tournant la poignée de la cartouche du filtre dans le sens contraire des aiguilles d'une montre.

2. La cartouche s'éjectera légèrement de la carrosserie du filtre.

3. Retirez la cartouche de la carrosserie du filtre

Attention! Il se peut qu'il reste de l'eau dans l'ancienne cartouche du filtre. Cela peut causer un déversement à travers la carrosserie d'évacuation filtre.

4. Retirez le sceau protecteur de la chaleur de la nouvelle cartouche du filtre.

Insérez-le dans la carrosserie du filtre avec la poignée de la cartouche du filtre en position verticale. Appuyez ensuite sur la cartouche du filtre dans la carrosserie jusqu'à ce que cela s'arrête.

5. Tournez légèrement la poignée de la cartouche dans le sens des aiguilles d'une montre jusqu'à ce que cela s'arrête. La poignée de la cartouche devrait maintenant être en position horizontale.

6. Faites fonctionner le distributeur d'eau pendant 3 à 5 minutes après avoir remplacé le filtre afin de faire la vidange du réservoir d'eau. Jetez cette eau.

7. Après avoir remplacé la cartouche de filtre Haier, réinitialisez le témoin lumineux du filtre à eau.

Attention!

1. Le distributeur d'eau du réfrigérateur et la machine à glaçons ne peuvent pas être utilisés sans le filtre à eau.

2. Pour toute question concernant le remplacement du filtre ou pour toute information sur les appareils électroménagers Haier, contactez votre revendeur ou appelez le 1-877-337-3639.

Note

1. N'utilisez pas le filtre à eau, le distributeur ou la machine à glaçons avec de l'eau qui est micro biologiquement peu sûre.

2. Après avoir installé un nouveau filtre à eau, jetez tous les glaçons produits pendant les premières 24 heures.

3. Si le distributeur d'eau du réfrigérateur ou la machine à glaçons n'a pas été utilisé pendant longtemps ou si les glaçons ont une mauvaise odeur ou un mauvais goût, changez le filtre à eau.

4. L'air emprisonné dans le système peut faire éjecter l'eau et la cartouche du filtre. Faites attention lorsque vous le retirez.

ARRETER LE REFRIGERATEUR

- Les coupures de courant

Les aliments peuvent être entreposés sans problème plusieurs heures après une coupure de courant. Après une coupure de courant, ne mettez pas des aliments nouveaux dans le réfrigérateur et ouvrez la porte le moins souvent possible. Si vous savez à l'avance qu'il va y avoir une coupure de courant, faites des glaçons et mettez-les dans la partie supérieure du compartiment pour aliments frais.

Note: Si la température se réchauffe dans le réfrigérateur à cause d'une coupure de courant ou autre mauvais fonctionnement, la date limite de consommation sur les produits surgelés peut changer et la qualité des aliments peut diminuer.

- Utilisation intermittente

Si vous ne voulez pas utiliser le réfrigérateur pendant longtemps, retirez le cordon d'alimentation de la prise murale. Coupez toutes les sources de courant et les sources d'eau. Nettoyez le réfrigérateur comme indique dans ce manuel. Laissez la porte du réfrigérateur ouverte afin d'empêcher que les odeurs ne s'accumulent.

Note: Normalement, le réfrigérateur est plus performant quand on le laisse fonctionner en continu que quand on le débranche et rebranche fréquemment.

- Vacances

Si vous allez partir en vacances pendant longtemps, débranchez toute source de courant et d'eau et retirez toute la nourriture de l'appareil. Nettoyez l'intérieur du réfrigérateur après que la glace sur les parois a fondu. Essuyez-le bien pour retirer tous les résidus de nourriture qui pourraient causer de mauvaises odeurs. Si la température ambiante est inférieure à celle du gel, faites appel à du personnel de service agréé pour évacuer le système d'eau. Cela empêche les fuites et empêche les conduites d'éclater à cause de l'eau gelée.

- Pendant le transport

Retirez le cordon d'alimentation de la prise murale et coupez le courant. Retirez toute la nourriture. Attachez toutes les pièces mobiles avec un bon ruban adhésif, comme les clayettes des aliments frais et du congélateur et les bacs à légumes. Fermez les portes du réfrigérateur et les tiroirs et attachez-les avec du ruban adhésif pour les empêcher de s'ouvrir durant le transport. Durant le transport, l'angle d'inclinaison maximum ne doit pas dépasser 45 degrés (d'une position verticale) afin d'éviter les dommages au système de refroidissement. Pendant le transport, ne tenez pas la poignée du réfrigérateur. Cela pourrait endommager l'appareil et être dangereux pour votre sécurité.

Note: Il est suggéré de ne pas mettre le réfrigérateur à plat durant le transport. Cela pourrait causer à de l'huile de s'évacuer du compresseur. Si vous devez transporter de cette façon, faites en sorte que le réfrigérateur soit en position verticale pendant 4-6 heures pour que l'huile puisse retourner dans le compresseur avant de remettre le réfrigérateur en marche.

PROBLÈMES ET SOLUTIONS

Avant d'appeler le service, veuillez d'abord lire le tableau suivant. Cela pourrait vous faire gagner du temps et économiser de l'argent. Dans ce tableau, les problèmes courants sont présentés et ils peuvent être facilement réglés avec de simples ajustements que vous pouvez effectuer.

Problème	Cause	Solution
La température est trop basse.		
Le compresseur ne fonctionne pas.	<ul style="list-style-type: none"> • Le réfrigérateur est en refroidissement intense. • Le réfrigérateur n'est pas branché. • Le fusible ou le disjoncteur est déclenché. • Il n'y a pas de courant. 	<ul style="list-style-type: none"> • Ce cas est normal pour un réfrigérateur automatiquement. La période de refroidissement de congélation intense dure environ 30 minutes. • Assurez-vous que le cordon d'alimentation est inséré entièrement dans la prise murale. • Vérifiez et changez pour un nouveau fusible et/ou réenclencher le disjoncteur.
Le réfrigérateur vrombit fréquemment ou vrombit pendant longtemps.	<ul style="list-style-type: none"> • La température ambiante ou la température extérieure est trop élevée. • La machine à glaçons est en marche. • Les portes ou les tiroirs sont ouverts et fermés fréquemment. • Les réglages des contrôles dans le congélateur et le compartiment pour aliments frais sont réglés à un niveau froid. • Les sceaux des joints de la porte et/ou des tiroirs peuvent être sales, effilochés, ou craqués. • Le condensateur est sale. 	<ul style="list-style-type: none"> • Dans ce cas, c'est normal pour le réfrigérateur de fonctionner de façon continue. • C'est normal puisque la machine à glaçons ajoute une charge de travail supplémentaire dans le réfrigérateur. • Essayez de réduire la fréquence à laquelle vous ouvrez les portes et les tiroirs. • Augmenter légèrement la température du compartiment et accordez 24 heures pour qu'un nouvel équilibre soit atteint. • Nettoyez les joints et/ou chauffez légèrement avec un sèche-cheveux afin que les joints prennent le contour du cadre en métal. • Nettoyez le condensateur.

Problème	Cause	Solution
Le compresseur s'allume et s'éteint fréquemment.	<ul style="list-style-type: none"> Les senseurs de la température du compresseur garde le réfrigérateur aux points réglés ce qui fait que le compresseur s'allume et s'éteint. 	<ul style="list-style-type: none"> Ceci est normal. Le compresseur du réfrigérateur fournira le refroidissement nécessaire.
La température à l'intérieur du congélateur est trop basse mais la température pour les aliments frais est correcte.	<ul style="list-style-type: none"> La température interne du congélateur est réglée trop bas. 	<ul style="list-style-type: none"> Réglez la température du congélateur légèrement plus haut et attendez 24 heures pour que le changement puisse se faire sentir.
La température interne pour les aliments frais est trop froide mais les sections du congélateur sont bien.	<ul style="list-style-type: none"> La température interne du compartiment aliments frais est réglée trop bas. 	<ul style="list-style-type: none"> Réglez la température du compartiment aliments frais légèrement plus haut et attendez 24 heures pour que le changement puisse se faire sentir.
Les aliments entreposés dans le large garde-manger sont congelés.	<ul style="list-style-type: none"> La température interne du garde-manger est réglée trop bas. 	<ul style="list-style-type: none"> Réglez la température du garde-manger plus haut et attendez 24 heures pour que le changement puisse se faire sentir.
Les aliments entreposés dans le bac à légumes sont congelés.	<ul style="list-style-type: none"> La température interne du compartiment aliments frais est réglée trop bas. 	<ul style="list-style-type: none"> Réglez la température du compartiment aliments frais légèrement plus haut et/ou baisser le réglage de l'humidité pour empêcher le givre et la formation de glace.
L'affichage montre des messages d'erreur.	<ul style="list-style-type: none"> Il y a peut-être un problème de fonctionnement électronique. 	<ul style="list-style-type: none"> Appelez votre ingénieur de service Haier qui pourra diagnostiquer le problème et y apporter une solution.

Problème	Cause	Solution
La température est trop élevée.		
Les températures du tiroir du congélateur et du compartiment pour aliments frais sont trop élevées.	<ul style="list-style-type: none"> • Les portes et tiroirs sont ouverts souvent ou pour trop longtemps. • Les portes ou tiroirs sont laissés ouverts. • Le condensateur est sale. 	<ul style="list-style-type: none"> • Essayez de réduire la fréquence à laquelle vous ouvrez les portes et les tiroirs. • Assurez-vous que les sceaux des joints sont correctement sur le périmètre des portes. Conservez les joints propres et sans saleté. • Nettoyez périodiquement le serpentin du condensateur avec un accessoire d'aspirateur.
La température à l'intérieur du congélateur est trop chaude mais la température pour les aliments frais est correcte.	<ul style="list-style-type: none"> • La température interne du congélateur est réglée trop haut. 	<ul style="list-style-type: none"> • Réglez la température du congélateur légèrement plus bas et attendez 24 heures pour que le changement puisse se faire sentir.
La température interne pour les aliments frais est trop chaude mais les sections du congélateur sont bien.	<ul style="list-style-type: none"> • La température interne du compartiment aliments frais est réglée trop haut. 	<ul style="list-style-type: none"> • Réglez la température du compartiment aliments frais légèrement plus bas et attendez 24 heures pour que le changement puisse se faire sentir.
La température interne du bac à légumes est réglée trop haut	<ul style="list-style-type: none"> • La température des aliments frais est trop chaude. 	<ul style="list-style-type: none"> • Réglez la température du compartiment des aliments frais plus bas et attendez 24 heures pour que la différence se fasse sentir.

Problème	Cause	Solution
Eau, humidité, gel/givre dans le réfrigérateur		
Condensation à l'intérieur du réfrigérateur.	<ul style="list-style-type: none"> • Le réfrigérateur est dans un environnement chaud et humide. • La porte ou le tiroir du réfrigérateur est restée ouverte. • La porte ou le tiroir est ouvert trop fréquemment ou pendant trop longtemps. • Les récipients ou les liquides sont laissés ouverts. 	<ul style="list-style-type: none"> • Essayez d'augmenter légèrement la température dans le compartiment en question. • Vérifiez que les joints de porte sont propres et bien scellés au cadre en métal de la carrosserie. • Réduisez la fréquence d'ouverture des portes. • Laissez les aliments chauds refroidir et atteindre la température ambiante et couvrez les aliments et les liquides.
Des gouttelettes d'eau tombent dans les zones du tiroir inférieur et du bac à légumes inférieur.	<ul style="list-style-type: none"> • Les réglages de l'humidité sont trop élevés. 	<ul style="list-style-type: none"> • Il est normal que de l'air humide soit retrouvé dans le bac à légumes. Pour réduire l'accumulation de l'humidité, diminuez le réglage de l'humidité et/ou augmentez la température dans le compartiment des aliments frais.
De l'eau se forme sur la face intérieure des couvercles en verre du bac à légumes.	<ul style="list-style-type: none"> • L'humidité provient des aliments humides ou des fuites dans le scellage des portes ou des ouvertures de porte fréquentes dans des environnements humides. 	<ul style="list-style-type: none"> • Quand vous placez des aliments dans le réfrigérateur essuyez-les d'abord avec un chiffon sec pour retirer l'excès d'humidité. • Vérifiez les joints de porte et réduisez l'ouverture des portes. Il se peut que vous deviez augmenter la température du compartiment pour les aliments frais.
Eau, humidité, givre à l'extérieur du réfrigérateur		
L'air humide forme des gouttelettes d'eau sur les parois externes du réfrigérateur.	<ul style="list-style-type: none"> • L'air chaud et humide de l'environnement associé à l'air frais dans les zones des aliments frais et du compartiment du congélateur causent la condensation. 	<ul style="list-style-type: none"> • Une petite quantité de rosée ou d'humidité provenant de l'eau est normale. Il vaut mieux essuyer avec un chiffon sec pour améliorer la performance de l'appareil. • Une légère augmentation des températures peut réduire la formation de l'humidité. • Vérifiez que les joints de la porte sont bien scellés et propres.

Problème	Cause	Solution
Machine à glaçons automatique		
La machine à glaçons a arrêté de produire des glaçons.	<ul style="list-style-type: none"> • Le capteur de la taille des glaçons a détecté un plateau plein. • La valve d'adduction de l'eau est fermée. • La section du congélateur n'est pas assez froide. • La source d'eau du robinet-vanne à évier est bloquée. 	<ul style="list-style-type: none"> • Pour faire plus de glaçons vous avez peut-être besoin de distribuer vos glaçons sur le côté droit du tiroir central (ou tiroir inférieur) pour augmenter le volume de production des glaçons. • Ouvrez la valve d'adduction de l'eau. • Ajustez les réglages dans le congélateur à un niveau plus froid et attendez 24h pour sentir la différence. • Vérifiez si le robinet-vanne à évier de l'eau est bouché et remplacez-le s'il est endommagé.
La capacité de la machine à glaçons est basse.	<ul style="list-style-type: none"> • La zone du tiroir du congélateur n'est pas assez froide. • La valve d'adduction d'eau ne reçoit pas assez de pression ou ne s'ouvre pas complètement. • Le capteur de la machine à glaçons est restreint ou mal positionné. 	<ul style="list-style-type: none"> • Réglez le tiroir du congélateur à un niveau plus bas. • Assurez-vous que la pression de l'eau est comprise entre 25 et 121 psi et ajoutez un booster d'eau si elle est trop basse. • Assurez-vous que la valve d'adduction d'eau est entièrement ouverte. • Assurez-vous que le filtre à eau distribue assez d'eau et n'est pas bouché. • Assurez-vous que les joints du tiroir sont scellés, propres et sans saleté et débris.
La machine à glaçons fonctionne sans arrêt.	<ul style="list-style-type: none"> • Le capteur du niveau de la machine à glaçons est bloqué en position de marche (down). 	<ul style="list-style-type: none"> • Vérifiez le mouvement du bras capteur de la machine à glaçons afin qu'il reste en position "up". • Assurez-vous qu'il n'y a pas de paquets congelés ou d'objets bloquant le bras du capteur de la machine à glaçons.

Problème	Cause	Solution
La machine à glaçons		
Les glaçons ont une mauvaise odeur.	<ul style="list-style-type: none"> • Des aliments non couverts ou non emballés sont entreposés près du réservoir des glaçons. • Le filtre à eau est presque au bout de sa durée de vie. • Les glaçons sont restés trop longtemps dans le réservoir. 	<ul style="list-style-type: none"> • Couvrez, emballez et positionnez les aliments surgelés loin du réservoir à glaçons. • Vérifiez et remplacez le filtre à eau. • Jetez les glaçons qui ne sont plus frais.
Le réfrigérateur a une odeur désagréable		
L'intérieur du réfrigérateur est sale.	<ul style="list-style-type: none"> • Les parois internes, les clayettes et les compartiments de la porte ont besoin d'être nettoyés. • Les aliments dans le réfrigérateur ont dépassé leur date limite de consommation. 	<ul style="list-style-type: none"> • Nettoyez toutes les surfaces internes avec de l'eau chaude et un chiffon propre et humide, puis séchez-les.
La porte ou le tiroir est difficile à ouvrir et/ou fermer.		
La porte a du mal à se fermer.	<ul style="list-style-type: none"> • Il se peut que des aliments ou paquets bloquent la porte. • Le réfrigérateur n'est pas nivelé ce qui cause un problème avec la fermeture de la porte. • Il se peut que la porte cogne contre d'autres appareils ou placards. • L'alignement du joint de la porte a peut-être besoin d'être réajusté. 	<ul style="list-style-type: none"> • Repositionnez les clayettes, les compartiments de la porte ou les récipients internes pour permettre à la porte de fermer. • Assurez-vous que le sol est nivelé en utilisant des matériels solides qui sont également inflammables. • Laissez un espace de 1" (2,5 cm) sur les trois côtés et en haut du réfrigérateur afin que les portes puissent s'ouvrir et se fermer facilement. • Ajustez les charnières et ajoutez les séparateurs fournis.
Les tiroirs sont difficiles à bouger, ou ne ferment pas.	<ul style="list-style-type: none"> • De la nourriture interfère avec le mécanisme de glissement. • Les glissières des tiroirs sont sales à cause de particules de nourriture. 	<ul style="list-style-type: none"> • Éloignez la nourriture des parois des tiroirs et placez-la de façon équitable dans les tiroirs. • Nettoyez le tiroir et essuyez les glissières périodiquement pour que les roulettes des glissières puissent rouler librement.

Problème	Cause	Solution
L'ampoule ne fonctionne pas		
L'ampoule ne fonctionne pas	<ul style="list-style-type: none"> • L'ampoule est endommagée ou dévissée. • L'interrupteur de la lumière est bloqué par des débris ou des particules de nourriture. • Le réfrigérateur n'est pas en marche. 	<ul style="list-style-type: none"> • Voir la section concernant le changement des ampoules. • Retirez le cordon d'alimentation de la prise murale. Localisez ensuite l'interrupteur contre la paroi et bougez-le pour voir s'il y a de la nourriture qui peut être délogée en appuyant sur l'interrupteur plusieurs fois. • Assurez-vous que la prise murale est entrée à fond dans la prise murale.
If you hear:		
Si vous entendez un bruit à l'intérieur du réfrigérateur.	<ul style="list-style-type: none"> • Une porte ou un tiroir du réfrigérateur est ouvert pendant plus de 60 secondes. 	<ul style="list-style-type: none"> • Cela est normal et se reproduira toutes les minutes jusqu'à ce que la porte ou le tiroir soit fermé.

GARANTIE LIMITÉE

Ce qui est couvert et pour combien de temps?

Cette garantie couvre tous défauts de pièces et main-d'œuvre pour une période de:

12 mois pour la main d'œuvre

12 mois pour les pièces

(Service à domicile)

5 ans pour le système scellé

Cette garantie commence à la date d'achat du produit et une preuve d'achat avec la date de l'achat et le reçu original doivent être montrés avant que tout service de garantie puisse être fourni.

EXCEPTIONS: la garantie de l'appareil pour usage commercial ou location de l'appareil est de 90 jours pour la main d'œuvre (réparation en magasin) 90 jours pour les pièces Il n'y a pas d'autres garanties.

Ce qui est couvert.

1. Les pièces mécaniques et électriques qui servent au fonctionnement de cet appareil pour une période de 12 mois. Cela inclut toutes les pièces sauf la garniture et les finitions.
2. Les composants du système scellé id est compresseur, condenseur et évaporateur avec un défaut de fabrication sur une période de 5 ans à compter de la date d'achat. Tout dommage sur ces composants causés par un abus mécanique ou un mauvais maniement ou une mauvaise expédition ne seront pas couverts.

Ce qui sera fait?

1. Haier réparera ou remplacera, à sa discrétion, toute pièce mécanique ou électrique qui s'avère défectueuse en utilisation normale durant la période de garantie spécifiée.
2. L'acheteur n'aura rien à payer pour la main-d'œuvre et pour toute pièce sur aucun des éléments couverts durant la période initiale de 12 mois. Au-delà de cette période, seules les pièces sont couvertes pour le restant de la garantie. La main d'œuvre n'est pas fournie et doit être payée par le client.

3. Contactez votre centre de réparation. Pour connaître le nom du centre de réparation le plus proche veuillez appeler le 1-877-337-3639.

CETTE GARANTIE COUVRE LES APPAREILS EN AMERIQUE CONTINENTALE (DANS LES 48 ETATS DES ETATS-UNIS), A PORTO RICO ET AU CANADA. ELLE NE COUVRE PAS CE QUI SUIT:

Les dommages dus à mauvaise installation.
 Les dommages causés par l'expédition.
 Les défauts autres que ceux de fabrication.
 Les dommages dus à une mauvaise utilisation, un accident, une modification, un mauvais entretien de l'appareil ou un mauvais courant électrique ou une mauvaise tension.
 Les dommages dus à une autorisation autre que domestique.
 Les dommages causés par une prise en charge et réparation ailleurs que dans un centre de réparation agréé.
 Les garnitures décoratives ou les ampoules remplaçables.
 Le transport et l'expédition.
 La main d'œuvre (après la période initiale de 12 mois).

CETTE GARANTIE LIMITÉE EST DONNÉE À LA PLACE DE TOUTE AUTRE GARANTIE EXPRIMÉE, OU IMPLICITE INCLUANT LES GARANTIES DE QUALITE MARCHANDE ET DE COMPATIBILITE À UNE FIN PARTICULIÈRE

Le recours offert dans cette garantie est exclusif et est accordé à la place de tout autre.

Cette garantie ne couvre pas les dommages secondaires ou conséquents et donc les limitations ci-dessus peuvent ne pas s'appliquer pas à vous. Certains États n'autorisent pas les limitations sur la durée d'une garantie donc les limitations ci-dessus ne vous concernent peut-être pas.

Cette garantie vous donne des droits légaux et il se peut que vous ayez d'autres droits qui varient d'un État à l'autre.

Haier America
 New York, NY 10018

CONTENIDOS

	PÁGINA
Precauciones de seguridad	2-3
Instrucciones para el ahorro de energía	2-3
Instalacion de su Refrigerador	4
Funciones	5
Cómo quitar e instalar las puertas	6-8
Conexión de la línea de suministro de agua	9-10
Preparación antes del uso	11
Configuración de las funciones de control	12-18
Consejos para el almacenamiento de alimentos	19-21
Información sobre el congelador	18-22
Precauciones cuando se congelan alimentos	22
Pautas sobre la máquina de hielo y el surtidor de agua ..	21-23
Cómo quitar e instalar el recipiente para hielo	23
Descongelación, limpieza	25
Filtro de agua	25
Desconexión del refrigerador	27
Detección y solución de problemas	28-35
Garantía limitada	36

PRECAUCIONES DE SEGURIDAD IMPORTANTES

Lea todas las instrucciones antes de usar este artefacto. Cuando lo utilice, ponga siempre en práctica las precauciones de seguridad básicas, incluso las siguientes:

1. Use este artefacto sólo para los usos para los que fue diseñado, según se describe en esta guía de uso y cuidados.
2. Este refrigerador debe ser instalado correctamente conforme a las instrucciones de instalación antes de utilizarlo. Consulte las instrucciones de descarga a tierra en la sección de instalación.
3. Nunca desenchufe su refrigerador jalando del cable de corriente. Siempre agarre con firmeza el enchufe y jale directamente del tomacorriente.
4. Repare o reemplace inmediatamente todos los cables eléctricos que se hayan pelado o que estén dañados de alguna manera. No utilice los cables que tienen grietas o desgaste a lo largo de su extensión, en el enchufe o en el extremo del conector.
5. Desenchufe su refrigerador antes de limpiarlo o de realizar reparaciones. Nota: Si por alguna razón este producto necesita reparación, le recomendamos firmemente que el servicio sea realizado por un técnico certificado.
6. No utilice dispositivos eléctricos o instrumentos filosos cuando descongele el refrigerador.
7. Si su refrigerador viejo no está en uso, le recomendamos quitarle la puerta. Esto reducirá la posibilidad de peligro para los niños.
8. Cuando su refrigerador esté en funcionamiento, no toque las superficies frías del compartimiento del congelador, especialmente con las manos húmedas. La piel se puede pegar a estas superficies extremadamente frías.
9. No vuelva a congelar alimentos que se han descongelado completamente. El Departamento de Agricultura de los Estados Unidos en el boletín Home and Garden (Casa y Jardín) N.º 69 explica: "...Puede volver a congelar con seguridad alimentos congelados que se han descongelado si aún contienen cristales de hielo o si aún están fríos, por debajo de los 40 °F."

"...La carne picada, las aves o el pescado congelados que tienen olores o colores que denotan que están en mal estado no deben volver a congelarse ni deben comerse. El helado descongelado se debe desechar. Si el olor o el color de algún alimento son anormales o dudosos, deséchelo. Puede ser peligroso ingerir esos alimentos".

“...Incluso la descongelación parcial y el nuevo congelamiento reducen la calidad de los alimentos, en especial frutas, vegetales y comidas preparadas. La calidad comestible de las carnes rojas se ve menos afectada que la de muchos otros alimentos. Use los alimentos vueltos a congelar con la mayor rapidez posible, para conservar su calidad comestible tanto como se pueda”.

10. No accione el refrigerador en presencia de humos explosivos.

CONSERVE ESTAS INSTRUCCIONES USO DOMÉSTICO SOLAMENTE

PELIGRO

Riesgo de que los niños queden atrapados. Antes de descartar su refrigerador o congelador viejos, quíteles las puertas. Deje los estantes en su lugar así los niños no pueden trepar al interior con facilidad.

IMPORTANTE

***Este producto está equipado con función de ahorro de energía. El envío del refrigerador se realiza con la función de ahorro de energía habilitada. Con el tiempo, puede formarse humedad en la superficie de adelante del gabinete del refrigerador y provocar oxidación. Si aparece humedad en la superficie de adelante del gabinete del refrigerador, en el panel horizontal o encima de los cajones del congelador, apague la función de ahorro de energía de acuerdo con las instrucciones de la página 18.**

Gracias por comprar nuestro producto Haier. Este manual fácil de usar le guiará para obtener el mejor uso posible de su refrigerador.

Recuerde anotar los números de modelo y de serie. Se encuentran en una etiqueta dentro del refrigerador.

Número de modelo

Número de serie

Fecha de compra

Abroche su recibo al manual.

Lo necesitará para obtener servicios de garantía.

INSTALACIÓN DE SU REFRIGERADOR

Nota: El refrigerador no debe embutirse. Únicamente para la instalación no empotrada.

Desembalaje de su refrigerador

1. Quite todos los materiales de empaque. Esto incluye la base de espuma y toda la cinta adhesiva que sostiene los accesorios del refrigerador por dentro y por fuera.
2. Revise y quite los restos de embalaje, cinta o materiales impresos antes de enchufar el refrigerador.

Circulación adecuada de aire

- Para asegurarse de que el refrigerador funcione con la eficiencia máxima para la que fue diseñado, debe instalarlo en un lugar donde haya una circulación de aire adecuada y conexiones de cañerías y eléctricas.
- Las siguientes son las áreas despejadas recomendadas alrededor del refrigerador:
 - Lados 1" (25mm)
 - Parte superior 1" (25mm)
 - Parte trasera 1" (25mm)

Requisitos eléctricos

- Asegúrese de contar con un tomacorriente adecuado (1 tomacorriente de 15 voltios, 15 amperes) con la conexión a tierra adecuada para enchufar el refrigerador.
- Evite usar adaptadores de tres clavijas o cortar la clavija de puesta a tierra para adaptar el enchufe a un tomacorriente de dos entradas. Esto constituye una práctica peligrosa, ya que no proporciona una puesta a tierra eficaz para el refrigerador y puede resultar en un peligro de descarga.

Uso de cable de prolongación

- Evite el uso de un cable de prolongación, por los peligros potenciales ante determinadas condiciones. Si es necesario usar un cable de prolongación, sólo use un cable de tres conductores que tenga un enchufe con puesta a tierra de 3 puntas y un receptáculo con 3 ranuras que coincida con el enchufe del artefacto. Las especificaciones marcadas del cable de prolongación deben ser iguales o mayores a la especificación eléctrica del artefacto.

Limitaciones para la instalación

- No instale su refrigerador en ningún lugar que no esté correctamente aislado o calentado, como por ejemplo, en un garaje. Su refrigerador no fue diseñado para funcionar con temperaturas ambiente por debajo de los 55° Fahrenheit.
- Seleccione una ubicación adecuada para el refrigerador en una superficie dura y pareja, lejos de la luz directa del sol y de las fuentes de calor, como radiadores, zócalos radiantes, artefactos de cocina, etc. Cualquier desnivel en el piso debe ser corregido con las patas niveladoras ubicadas en las esquinas inferiores frontales del refrigerador.

PIEZAS Y FUNCIONES

Sección de alimentos frescos

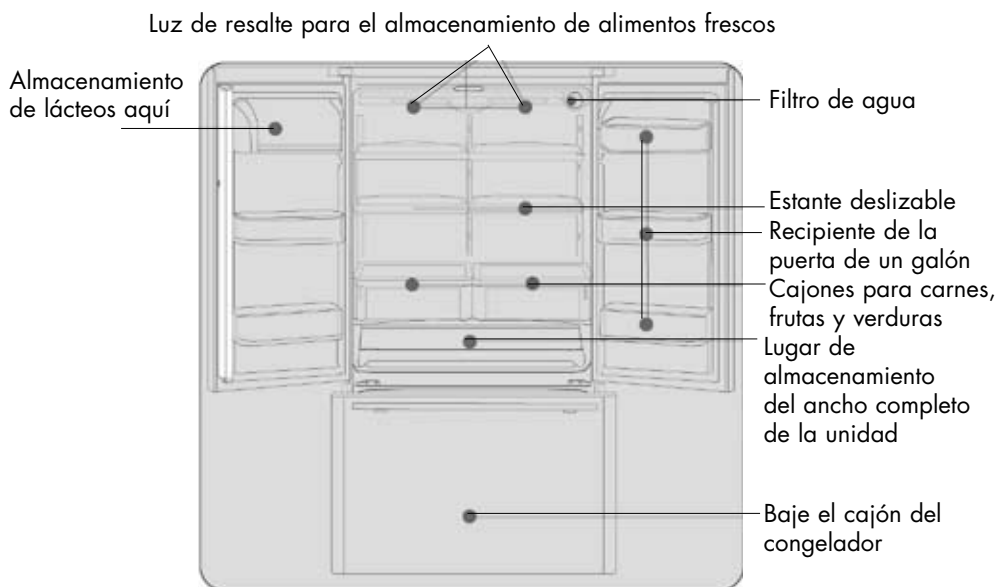

Sección de congelador

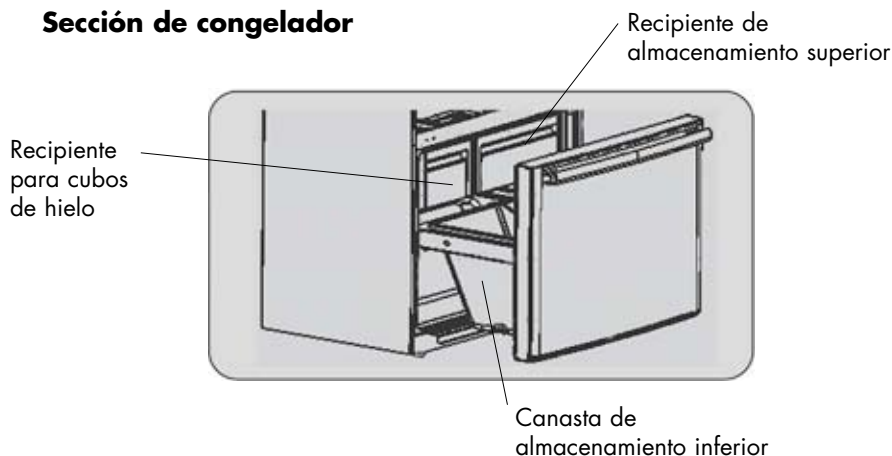

Nota: Cuando busque algunas de las funciones en este manual, puede encontrar que algunos modelos difieren en apariencia del que se muestra en el manual.

CÓMO QUITAR E INSTALAR LAS PUERTAS

Es probable que no sea necesario quitar las puertas, pero si tiene inconvenientes para colocar la unidad en su ubicación final, siga las siguientes instrucciones para quitar e instalar las puertas. Se sugiere, por su seguridad, que dos o más personas lo ayuden a realizar la tarea que se detalla a continuación para evitar lesiones personales, daños al producto o pérdida de bienes.

Es extremadamente importante que el conector y la tubería de la línea de agua sean reconectados apropiadamente. Si no lo hace correctamente puede producirse una pérdida en la conexión o goteo en el surtidor:

Cómo desconectar la línea de agua (sólo aplicable a HB21FC75*)

- 1) Desenchufe la unidad de la fuente de energía y quite la cubierta superior de la bisagra (5 tornillos) y la cubierta de la línea de agua (1 tornillo).
- 2) Desconecte la línea de agua de plástico del conector en el panel trasero quitando primero el clip de cierre negro en el extremo del conector. (Ilustración 1)

Ilustración 1

Fijación negra

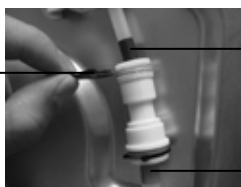

Marca de color

- 3) Baje el extremo blanco de la unión hacia adentro mientras tira la tubería hacia afuera. Repita para el otro extremo. (Ilustración 2)

Ilustración 2

Extremo blanco de la unión

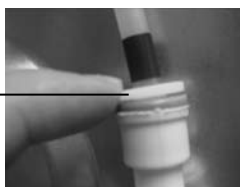

- 4) Quite la línea de agua A del gabinete desde el frente de la unidad como se muestra en la ilustración 4.
- 5) Para desconectar los cables eléctricos, empuje hacia abajo las lengüetas de cierre de los conectores de plástico y desuna suavemente los extremos.

- 6) Quite las bisagras superiores (4 tornillos en cada lado) y levante las puertas. Quite las bisagras del medio (3 tornillos) si es necesario.

[Illustration 3]

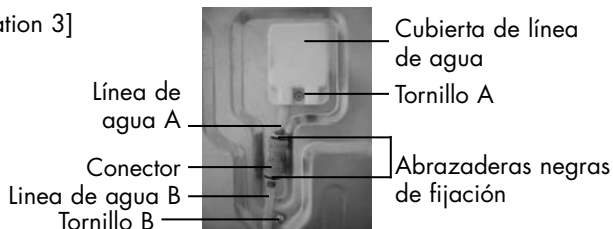

[Illustration 4]



Cómo reconectar la línea de agua (sólo aplicable a HB21FC75*)

- 1) Reinstale la tubería del costado del gabinete (línea de agua A, ilustración 3) al conector empujando firmemente la cañería en la unión al máximo posible. Siga la marca de color en el tubo (como se ve en la ilustración 1). No presione el extremo de la unión cuando inserte al tubo. Reemplace el clip de cierre negro.
- 2) Repita en panel trasero de la unión (línea de agua B), nuevamente asegurándose de que la tubería es insertada al máximo posible. Siga la marca de color en la tubería. Reemplace el clip de cierre negro.

ADVERTENCIA: Tenga cuidado en no doblar o distorsionar la tubería. También verifique que no haya objetos extraños en el conector, unión o tubos.

Cómo quitar e instalar la puerta de la derecha

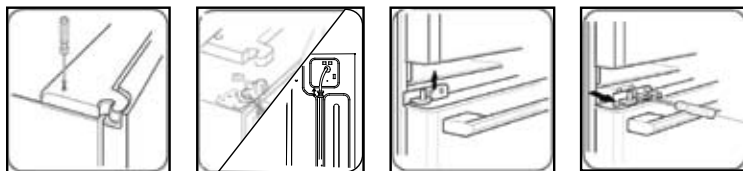

1. Quite los tornillos de la cubierta de la bisagra superior, luego hágala a un lado para instalarla después.
2. Con una herramienta adecuada, quite los tornillos de la bisagra superior. Quite la bisagra, luego saque la puerta del refrigerador y colóquela a un lado por el momento.
3. Quite la bisagra del medio, si es necesario.

4. Instale la puerta del refrigerador en el orden inverso.

Cuando levante la bisagra del refrigerador y la separe del cuerpo de la puerta, tenga cuidado de no dejar caer la puerta inclinada hacia adelante.

Cómo quitar e instalar la puerta de la izquierda

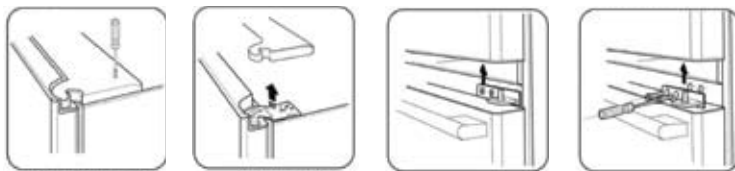

1. Quite los tornillos de la cubierta de la bisagra superior, luego hágala a un lado para instalarla después.
2. Con una herramienta adecuada, quite los tornillos de la bisagra superior. Quite la bisagra, luego saque la puerta del refrigerador y colóquela a un lado por el momento.
3. Quite la bisagra del medio, si es necesario.
4. Instale la puerta del refrigerador en el orden inverso.

Cuando levante la bisagra del refrigerador y la separe del cuerpo de la puerta, tenga cuidado de no dejar caer la puerta. Podría producir lesión corporal o daños.

Cómo quitar e instalar el cajón del congelador (Si Es Necesario)

1. En primer lugar, abra el cajón tanto como sea posible, y luego quite los tornillos que están a los lados del cajón, como se ve en la ilustración 5.
2. Entonces jale del cuerpo del cajón hacia arriba y en dirección a usted, y ubíquelo en un lugar seguro, como se ve en la ilustración 6.
3. Instale el cajón en el orden inverso.

Precaución: No permita que los niños o las mascotas usen el cajón inferior como un lugar de escondite en sus juegos. Tenga precaución cuando se quitan los cajones, dado que las guías plásticas pueden sobresalir de la unidad.



Illustration 5

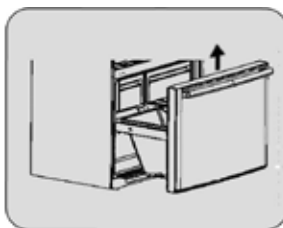

Illustration 6

CONEXIÓN DE LA LÍNEA DE SUMINISTRO DE AGUA

Nota: Es responsabilidad de los consumidores, cuando no contratan un fontanero autorizado, cumplir los códigos locales relacionados con la fontanería.

Instale la válvula de retención en la tubería de agua.

1. Cierre la tubería principal de suministro de agua.
Abra el grifo más cercano hasta que la tubería de agua esté completamente limpia.
2. Elija la posición de la válvula. La válvula debe estar ubicada en un lugar en el que sea fácil instalarla y sea accesible. Se recomienda instalar la válvula a un lado de una tubería de agua vertical. Es mejor conectar la válvula con una tubería de agua a nivel en el lado hacia arriba de la tubería de agua, no hacia abajo, así el sedimento puede de la tubería de agua.
3. Cómo agujerar la válvula de retención: Realice un agujero con un diámetro de $\frac{1}{2}$ " en la tubería de agua con un taladro afilado. Limpie la rebaba que el taladro deje en la tubería de agua. Tenga cuidado de evitar que el agua fluya en el taladro.
4. Cómo ajustar la válvula de retención: Ajuste la válvula en la tubería de agua fría usando un elemento para ajustar tuberías. Cumpla las normas especificadas en el Código de Reglamentaciones de Massachussets 248 de la Norma Federal de Tuberías de Massachussets. Las válvulas tipo montura no están permitidas en Massachussets. Consulte a un fontanero si no está seguro de cuál es el método correcto para instalar la válvula.
5. Ajuste de la punta de la cañería: Ajuste los pernos de la punta de la cañería hasta que el círculo de cierre comience a expandirse. No permita que los pernos de la punta de la cañería estén demasiado ajustados, de lo contrario, la tubería de agua resulta aplastada, lo que provoca pérdidas.
6. Ubicación de la línea de agua hasta el refrigerador: Ubique la línea de agua entre la tubería de agua fría y el refrigerador. Realice un agujero en la pared o en el piso que esté cerca de la pared y de la ubicación del refrigerador. Agregue un tramo extra a la línea de suministro de agua, de alrededor de 8 pies (2,4m) y realice tres círculos con un diámetro de alrededor de 1 pie cada uno, así se cuenta con líneas extras para mover el refrigerador para su limpieza (la unidad alejada de la pared).

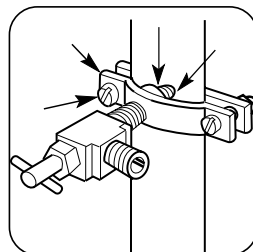
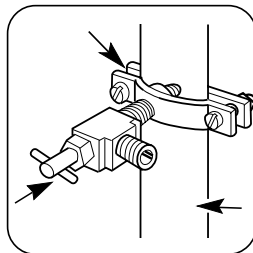
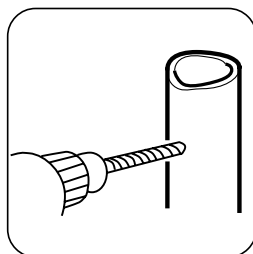
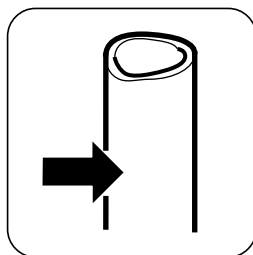

7. Conexión de la línea de agua a la válvula de cierre:
Coloque la tuerca ajustada sobre la línea de agua de cobre o plástico, luego el accesorio de compresión e introduzca el extremo de cobre o plástico en la válvula de cierre. Asegúrese de que el extremo de la tubería entra bien dentro de la válvula. Ajuste (pero no demasiado) la tuerca. Cumpla las descripciones especificadas en el Código de Reglamentaciones de Massachussets 248 de la Norma Federal de Tuberías de Massachussets. Las válvulas tipo montura no están permitidas en Massachussets. Consulte a un fontanero autorizado si no está seguro del armado.

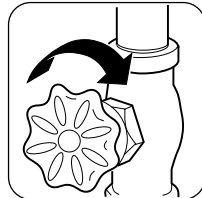
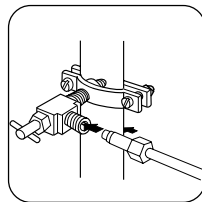

8. Limpie el suministro de la línea de agua: Abra el suministro principal de agua hasta que el agua de la tubería esté transparente y limpia. Cierre la válvula de agua después de haber usado el agua durante aproximadamente 30 segundos o 1 minuto.

9. Conecte la línea de suministro de agua hasta el refrigerador:

Nota: Antes de conectar la línea de agua hasta el refrigerador, asegúrese de que la línea de agua no esté cubriendo el cable de energía que va al refrigerador o el tomacorriente.

- (1) Ajuste la línea de suministro de agua con la válvula de agua del refrigerador deslizando la tuerca por el extremo de la línea de agua.
- (2) Luego, como se muestra en la figura, conecte el extremo de la línea de suministro de agua con la válvula de agua; ajuste la tuerca de la línea de suministro de agua con una llave francesa.

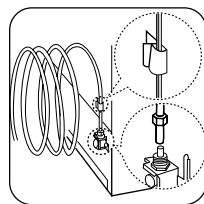

Nota: Cerciórese de por favor que el tubo del agua del 1/4" esté insertado completamente en la válvula del agua antes del ajuste. Abra la válvula del abastecimiento de agua y controle para saber si hay escapes, antes de colocar la unidad en lugar.

PREPARACIÓN ANTES DEL USO

1. Quite todos los materiales de empaque.
2. Verifique que en el refrigerador se encuentren todas las piezas y materiales. Consulte al vendedor si encuentra que faltan piezas.
3. Coloque el refrigerador en una buena ubicación (Consulte "Ubicación").
4. Instalación de la parrilla de pie: Abra la puerta del congelador inferior y quite el recipiente del compartimiento del congelador inferior. Instale la parrilla de pie con los tornillos de la bolsa como se muestra.
5. Para que sea más fácil mantener sus registros, deben copiarse y pegarse a este manual el número de modelo y serie, la fecha de compra y el recibo.
6. Se recomienda limpiar el refrigerador antes de su uso. Antes de ubicar alimentos en el refrigerador, limpie el interior y el exterior con agua y bicarbonato de sodio diluido. Sumerja un paño limpio en un galón de agua con una cucharada de bicarbonato de sodio.
7. Ubique el refrigerador y luego enchúfelo. Una vez que el refrigerador se ubicó sobre una superficie plana y se limpió, enciéndalo y permita que funcione unas horas. Luego, comience a guardar los alimentos.

Uso

1. Enchufe del cable de energía.
2. Cambie las configuraciones hasta la temperatura deseada.
3. Ubicación de los alimentos en el refrigerador: El refrigerador se enfriará completamente después de unas pocas horas. Pueden ponerse alimentos congelados y frescos en el refrigerador para su uso normal.

Cuando se cambian las temperaturas de los cajones, se producirá una nueva temperatura de equilibrio después de un período de tiempo. La duración de este período depende del grado del cambio de temperatura, la temperatura ambiente, la frecuencia con que se abren las puertas y la cantidad de alimento que se encuentre en el refrigerador.

CONFIGURACIÓN DE LAS FUNCIONES DE CONTROL

Centro de control exterior del refrigerador (únicamente para HB21FC75*)

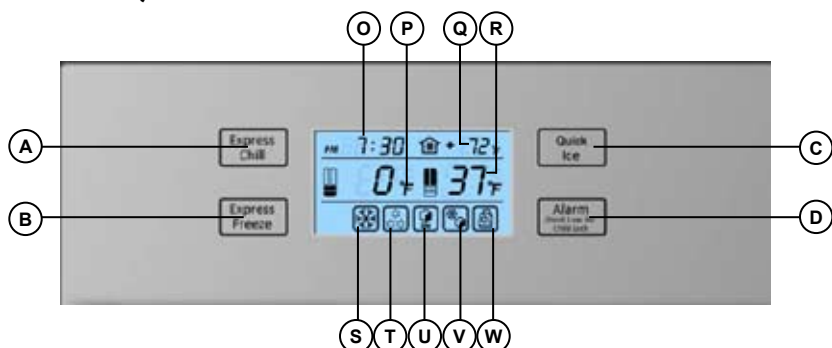

A: Botón de enfriado rápido

B: Botón de congelado rápido

C: Botón para hielo rápido

D: Botón de bloqueo para niños/
alarma

O: Visualización del reloj

S: Icono de congelado rápido

P: Visor de la temperatura del
congelador inferior

T: Icono de enfriado rápido

Q: Temperatura ambiente

U: Icono de encendido/apagado de la
máquina de hielo

R: Visor de temperatura del
refrigerador

V: Icono de hielo rápido

W: Icono de bloqueo infantil

(1) Configuración de enfriado rápido*



Presione el botón "A", el icono de enfriado rápido "T" se iluminará y el refrigerador pasará al modo enfriado rápido. El refrigerador detendrá el modo enfriado rápido si la temperatura real de almacenamiento es de 2 grados Fahrenheit o 1 grado Celsius inferior a la temperatura fijada, o después de 3 horas. Presione el botón "A" nuevamente si desea salir del modo enfriado rápido, el icono "T" se apagará entonces.

(2) Configuración de congelado rápido*



La función de congelado rápido sirve para volver a congelar los alimentos en el lapso más corto.

Presione el botón "B", el icono de congelado rápido "S" se iluminará y el congelador pasará al modo congelado rápido. Permanecerá en este modo durante entre 21 y 42 horas, según la situación real. Puede presionar el botón "B" si desea finalizar el modo de congelado rápido antes.

(3) Configuración para hielo rápido*

Puede seleccionar hielo rápido si necesita aumentar la producción de cubos de hielo.



Presione el botón "C", el icono de hielo rápido "V" se iluminará y el congelador pasará al modo hielo rápido. 24 horas después saldrá del modo hielo rápido automáticamente. Presione el botón "C" nuevamente si desea salir del modo hielo rápido, el icono "V" se apagará entonces.



La máquina de hielo debe estar configurada en ON (ENCENDIDO) para que la función hielo rápido funcione. Asegúrese de que la máquina de hielo esté encendida cuando seleccione "hielo rápido".

* Las funciones enfriado rápido, congelado rápido, hielo rápido pueden activarse o desactivarse con los controles interiores o exteriores.

(4) Alarma/Bloqueo y desbloqueo



La alarma que indica que la puerta está abierta se activará después de 60 segundos. Presione el botón "D" durante un segundo para silenciar la alarma. La alarma que indica que la puerta está abierta volverá a activarse después de 5 minutos si la puerta sigue abierta.

Presione y mantenga presionado el botón "D" durante 3 segundos en el estado desbloqueado, después del primer pitido, el icono "W" se encenderá, esto indica que los controles del panel del surtidor están bloqueados. Presione y mantenga presionado el botón "D" durante 3 segundos nuevamente, la unidad emitirá un pitido y el icono "W" se apagará, entonces la unidad habrá salido del bloqueo.

(5) Configuración de la hora

En el estado desbloqueado, presione y mantenga presionados los botones "A" y "C" a la vez durante 3 segundos, la unidad emitirá un pitido y el indicador de reloj "O" destellará. Presione el botón "A" para configurar la hora (1-12) y luego presione el botón "C" para configurar los minutos (00-59). Cada 12 horas cambiará entre AM y PM.

(6) Visualización de la temperatura ambiente

"Q" muestra la temperatura ambiente del refrigerador en el momento.

(7) Máquina de hielo encendida-apagada

La máquina de hielo inicialmente está encendida, el icono "U" del surtidor se encenderá si la máquina de hielo está funcionando normalmente.



To activate or deactivate function please see page 17, "Ice Maker On / Off".

CONFIGURACIÓN DE LAS FUNCIONES DE CONTROL

Centro de control del refrigerador superior



- E. Botón para congelamiento rápido
- F. Botón de ajuste de la temperatura del congelador
- G. Botón de ajuste de la temperatura del congelador
- H. Indicador de la temperatura del congelador
- I. Indicador de la temperatura del refrigerador
- J. Botón de ajuste de la temperatura del refrigerador
- K. Botón de ajuste de la temperatura del refrigerador
- L. Botón de enfriado rápido del refrigerador
- M. Filtro de agua y botón para el ahorro de energía
- N. Lámpara indicadora del filtro de agua

(1) Ajuste de la temperatura de los alimentos frescos



Presione el botón J o el botón K: El centro de control de la temperatura de los alimentos frescos parpadeará. Cuando se configura la temperatura, el rango de temperatura es de entre 34 y 46 grados F. Cada vez que presione el botón K, la temperatura subirá un nivel, hasta que se llegue a la temperatura más alta. Cada vez que presione el botón J, la temperatura bajará un nivel, hasta que se llegue a la temperatura más baja.

(2) Ajuste de la temperatura del congelador



Presione el botón F o el botón G del centro de control de temperatura del congelador: Parpadeará el área H. Cuando se configura la temperatura, el rango del congelador es de entre -6 y 6 grados F. Cada vez que presione el botón G, la temperatura del congelador aumentará un nivel, hasta que se alcance el nivel de temperatura más alto. Cada vez que presione el botón F, la temperatura del congelador bajará un nivel, hasta que se alcance el nivel de temperatura más bajo.

(3) Configuración de congelado rápido del congelador



La función de congelado rápido sirve para congelar los alimentos completamente en el lapso más corto.

Presione el botón E: La luz indicadora del botón Express-freeze (Congelamiento exprés) se encenderá y el congelador iniciará el modo Express-freeze. Este modo durará 21-42 horas. Puede oprimir el botón E antes de las 3 horas si desea detener anticipadamente el modo Express-freeze. La luz indicadora del botón Express-freeze se apagará y el congelador saldrá de dicho modo.

(4) Configuración de enfriado rápido de alimentos frescos



Presione el botón L: La lámpara indicadora de enfriado rápido de alimentos frescos del refrigerador se encenderá y el refrigerador estará en el modo de enfriado rápido. Se apagará el modo de enfriado rápido si el refrigerador tiene una temperatura de almacenado 2 °F menos que la temperatura deseada o cuando transcurran 3 horas. Si desea que se detenga el modo de enfriado rápido del refrigerador, presione el botón L nuevamente. El indicador de enfriado rápido se apagará y el refrigerador saldrá del modo de enfriado rápido.

¡Precaución! Cuando el refrigerador esté en los modos congelado rápido o enfriado rápido, en el tiempo fijado, el proceso de refrigeración sigue constante sin afectar la energía.

(5) Función para hielo rápido



Presione los botones E y M al mismo tiempo durante tres segundos: El botón con la luz indicadora N del filtro de agua parpadeará y el congelador entrará al modo de hielo rápido; 24 horas más tarde saldrá del modo de hielo rápido automáticamente. Presione los botones E y M a la vez durante tres segundos nuevamente para salir del modo de hielo rápido.

(6) Máquina de hielo encendida-apagada



Presione los botones G y J a la vez durante tres segundos: La lámpara indicadora E parpadeará y la preparación de hielo se detendrá. Cuando presione los botones G y J a la vez durante tres segundos nuevamente, la preparación de hielo se iniciará nuevamente.

(7) Función Sabbath



Oprima los botones E y L al mismo tiempo durante 3 segundos. Las luces interiores, las pantallas de LED y los tonos se apagarán. Oprima de nuevo los botones E y L al mismo tiempo durante 3 segundos; se escucharán los tonos, se encendrán las luces y las pantallas, y el modo Sabbath finalizará.

(8) Función de conversión entre Celsius y Fahrenheit



Presione los botones F, G y J del centro de control a la vez durante 3 segundos: Las lecturas de temperatura en Celsius estarán en funcionamiento después del primer sonido del timbre. Presione los botones F, G y J del centro de control a la vez durante 3 segundos nuevamente para cambiar al modo Fahrenheit. Las lecturas de temperatura en Fahrenheit estarán en funcionamiento después del primer sonido del timbre.

(9) Configuración del indicador del filtro de agua



Cuando la luz indicadora del filtro de agua está encendida, debe cambiarse el filtro de agua. Una vez que se cambia el filtro de agua, presione el botón M de reinicio del filtro de agua. La luz indicadora del filtro de agua N se apagará.

¡Precaución! Cuando sea necesario cambiar el filtro de agua, consulte la sección "Filtro de agua".

3,75 GALONES debe descargar a través del filtro antes del uso (aproximadamente 5 minutos.)

Note: Nuestros filtros de agua de cumplir con CA. Proposiciones requisitos.

(10) Ahorro de energía



1. El botón Energy Saver está configurado inicialmente en encendido. Podrá ver la sigla "ES" en la pantalla derecha durante 3 segundos cuando abra las puertas de refrigeración; posteriormente volverá a mostrar la temperatura de refrigeración.
2. Si presiona y mantiene presionado el botón de ahorro de energía M del panel de control durante 5 segundos, puede encender o apagar esta función.
3. "ES" aparecerá únicamente cuando el ahorro de energía esté encendido.

(11) Modo demo



1. Los motores del compresor y el ventilador no funcionan en el modo demo.
2. Oprima los botones F, G y K al mismo tiempo durante 3 segundos. Después de que se escuche el primer tono, quedará activado el modo Demo (Demostración). Las pantallas de temperatura mostrarán "-". Oprima de nuevo los botones F, G y K al mismo tiempo durante 3 segundos para cancelar el modo Demo.

(12) Alarma de puerta entreabierta

Cuando se abre cualquier puerta durante más de 60 segundos, se apagará la función de alarma de puerta entreabierta del refrigerador y el refrigerador hará sonar el timbre una vez cada 30 segundos. Esto alerta al usuario de que una puerta quedó abierta.

(13) Protección contra sobrecargas eléctricas

El refrigerador está equipado con protección contra sobrecargas eléctricas. Cuando se detecte una sobrecarga eléctrica, el refrigerador se apagará automáticamente. El refrigerador volverá a arrancar automáticamente después de 5 minutos.

(14) Falla en la pantalla

Si la pantalla se descompone, pero se siguen escuchando los tonos al oprimir los botones, significa que los botones aún funcionan. No obstante, debe llamar a un ingeniero de reparaciones posventa para que solucione el problema para garantizar un rendimiento óptimo.

INFORMACIÓN DEL COMPARTIMIENTO PARA ALIMENTOS FRESCOS

- Los alimentos frescos o congelados que van a ser utilizados en el corto plazo pueden ubicarse en la sección superior para alimentos frescos o en el cajón central del congelador. Mantenga los alimentos crudos cerca del área inferior, alejados de los alimentos listos para ingerir del área superior.
- La altura de los estantes de ménsulas puede regularse según sus necesidades de guardado.

Cuando regule la altura del estante, primero retire los alimentos ubicados sobre el estante. Luego levántelo inclinando la parte de adelante hacia arriba y jale. De esta forma se destraban los ganchos de atrás. Luego ubique los ganchos en una nueva ranura e incline hacia abajo hasta su posición en un plano liso y horizontal. (Consulte las imágenes a la derecha.)

¡Precaución! Asegúrese de que los dos lados del estante estén equilibrados, de lo contrario, el estante o los alimentos pueden caerse.

- Uso del cajón para frutas y verduras
El refrigerador fue diseñado para que incluya un cajón para frutas, verduras y fiambres. Su temperatura interior puede regularse según el tipo de alimentos que se guarden.
- Suba el botón del control de humedad del lado derecho del cajón para que la humedad sea mayor, para guardar pepinos, uvas, naranjas, manzanas, melocotones, lechuga y otros productos con mucha humedad.
- Baje el botón del control de humedad del lado derecho del cajón para bajar la humedad. Esto es adecuado para guardar carne, queso, cebollas, tomates y otros alimentos más secos.
- Lugar de almacenamiento del ancho completo de la unidad y sus usos
El refrigerador está especialmente diseñado para que incluya un lugar de almacenamiento del ancho completo de la unidad. Puede regularse su temperatura interior, según el tipo de alimentos que se guarden.

Nota: Para evitar daños, no presione demasiado el botón de ajuste del aire.

Ajuste de altura y limpieza del recipiente de la puerta

Para cambiar su ubicación, levante el recipiente de la puerta mientras lo sostiene de ambos lados y jálelo hacia fuera. Después de limpiar el recipiente de la puerta, puede instalarlo de la manera contraria y la posición puede ajustarse según la altura de los alimentos a almacenar.

Cómo quitar la tapa del cajón para frutas y verduras

Levante el estante y jálelo hacia fuera.

¡Precaución! Cuando ajuste la altura del recipiente de la puerta, es mejor que el recipiente para lácteos esté sobre el recipiente de la puerta.

- Se recomienda mantener algo de espacio entre alimentos para que la circulación del aire sea buena. Las temperaturas del refrigerador son levemente más altas cerca de la parte superior y más bajas cerca de la base.
- Cómo cambiar las lámparas de la luz de los alimentos frescos

El voltaje y vataje de las lámparas de alimentos frescos son: 115 voltios, 60 Hz – 40 vatios. (No use nunca lámparas con potencia superior a los 40 vatios.) La base del foco es de tipo E17, tamaño intermedio.

Cuando cambie las lámparas de la luz:

- Saque el enchufe de energía del tomacorriente de la pared para cortar la energía.
 1. Quite el tornillo que sujeta el protector del foco.
 2. Utilice las manos para presionar en la parte de atrás del protector de la luz, con lo que se liberan dos lengüetas.
 3. Luego sostenga el protector de la luz y jálelo hacia afuera.
- Gire la lámpara hacia la izquierda y coloque una lámpara nueva girando hacia la derecha.
- Instale nuevamente el protector de la luz en las lengüetas en el orden opuesto y vuelva a trabarlo en su lugar.
- Cómo quitar e instalar la cortina de aire (sólo para reparar si es necesario).
 1. Quite el filtro de agua.
 2. Quite el protector de la luz de los alimentos fresco y desenrosque la lámpara.
 3. Quite los tornillos del marco de la cortina de aire con un destornillador.
 4. Quite la cortina de aire de los alimentos frescos, usando las manos para presionar la cortina de aire con un poco de fuerza.
- Instale la cortina de aire siguiendo estos pasos en el orden opuesto.

CONSEJOS PARA EL ALMACENAMIENTO DE ALIMENTOS FRESCOS

Antes de ubicar alimentos calientes en el refrigerador, primero debe permitir que se enfríen hasta que alcancen la temperatura ambiente. Los alimentos que se guarden en el refrigerador deben limpiarse y las gotitas de agua deben secarse después de limpiarlos. Antes de colocar los alimentos en el refrigerador para almacenarlos, se recomienda que se los presurice, así el agua no puede vaporizarse, las frutas y las verduras se pueden mantener frescas y los olores de los alimentos no se mezclan. Los alimentos guardados pueden marcarse en bolsas. Guarde los alimentos de manera separada según los distintos tipos de alimentos. Los alimentos que se consumen a diario pueden almacenarse en la parte de adelante del estante. Intente evitar que se abra la puerta con frecuencia, porque se reduce la vida útil de los alimentos. Cuando guarde alimentos en la sección de alimentos frescos, haga suficiente espacio para que el aire circule adecuadamente. Esto ayuda a mantener la vida útil de los alimentos. Cuando guarde los alimentos, debe asegurarse de que no estén demasiado cerca del revestimiento para evitar que se congelen en la parte de atrás o en los costados del refrigerador. De modo que debe guardar los alimentos asegurándose de que haya al menos un poco de espacio entre los alimentos almacenados y paredes interiores.

Se sugiere que se corten las hojas de los rábanos y otros tubérculos antes de guardarlos. De esta manera los nutrientes se conservan en las raíces y las hojas no los absorben. Ponga los alimentos refrigerados en el área de alimentos frescos para que se descongelen. La temperatura baja de los alimentos refrigerados reduce la formación de bacterias y prolonga la vida útil de los alimentos. Algunos alimentos, tales como cebollas, ajos, bananas y tubérculos se conservan mejor a temperatura ambiente que en el refrigerador. Los melones, piñas y bananas pueden ir directamente al congelador después de prepararlos si se los va a guardar durante un período más prolongado.

INFORMACIÓN SOBRE EL CONGELADOR

- El congelador es adecuado para guardar alimentos durante un período prolongado. La temperatura dentro del congelador es baja (entre -6 y 6 grados F). Mantiene los alimentos frescos durante un período prolongado. Los alimentos congelados deben envolverse y marcarse cuando se guardan para saber cuál es el tiempo de almacenamiento.

Cómo cambiar la lámpara de luz del congelador:

La clasificación eléctrica de la lámpara es: 115 voltios, 60 Hz – 40 vatios.

El portalámparas es tipo E 17. (No utilice nunca lámparas con potencia superior a 40 vatios.)

Cuando cambie la lámpara de la luz:

- Jale del enchufe del cable de energía para desconectar la energía.
- Levante levemente el protector de la luz y luego sáquelo en la dirección que se muestra.
- Gire la lámpara hacia la izquierda y hágala a un lado, luego instale una lámpara con la misma potencia.
- Instale el protector de la luz en el orden inverso.

PRECAUCIONES CUANDO SE CONGELAN ALIMENTOS

Antes de poner alimentos calientes en el refrigerador, permita que se enfríen hasta alcanzar temperatura ambiente. Divida los alimentos en porciones pequeñas, así es más fácil almacenarlos en el área de alimentos frescos. Cada porción debe marcarse así pueden controlarse el contenido y la fecha antes de cocinar. Cada porción de alimento no debe superar las 5,5 libras (2,5 kg). Los alimentos deben estar en paquetes antes de congelarlos. Mantenga la superficie de los paquetes seca. De esta manera se evita que los paquetes se congelen pegados. El material de empaque de los alimentos debe ser inodoro y no debe permitir el paso de aire, así pueden mezclarse distintos alimentos sin que se vea afectada su calidad. Los alimentos deben almacenarse según el uso. Los alimentos deben clasificarse según su uso. Escriba la fecha, la fecha de vencimiento y el nombre del alimento en la parte de afuera de los materiales de empaque, así puede estar seguro de qué alimentos se trata y cuándo es seguro ingerirlos. Saque los alimentos del congelador para descongelarlos cuando los necesite. Los alimentos descongelados no pueden volver a congelarse a menos que se cocinen. De lo contrario, se verá afectada la calidad de los alimentos y su seguridad. No ponga demasiados alimentos frescos en el congelador a la vez. Esto podría superar la capacidad de enfriamiento del congelador. (Consulte los "Datos técnicos".)

USO DE LA MÁQUINA DE HIELO Y EL SURTIDOR DE AGUA FRÍA

1. Preparación antes de usar la máquina de hielo y el surtidor de agua fría:
 - a) Corte la tubería de agua según las necesidades y evite doblar demasiado la tubería. Por lo general, el largo debe ser de menos de 18 pies (5m). Si la tubería de agua es demasiado larga, el contenido de hielo y el contenido de agua fría se ven afectados por la falta presión del agua.
 - b) La tubería de agua no puede soportar el calor. Manténgala alejada de las fuentes de calor.
 - c) Es probable que desee que un ingeniero de reparaciones instale la tubería de agua.
 - d) Instrucciones para la tubería de suministro de agua: La presión de agua fría debe ser de entre 21 y 123 libras por pulgada cuadrada para que el hielo se produzca automáticamente.
 - e) El filtro de agua es para quitar el cloro y los olores del agua. No puede esterilizar o destruir otros elementos, por lo tanto, asegúrese de conectar la tubería de agua a una fuente de agua potable.
2. Precauciones
 - a) Para evitar que se congele la tubería de agua, no la instale en un lugar que esté por debajo de los 32°F.
 - b) Abra la válvula de agua para que pase el chorro de agua hasta que el agua esté limpia y pueda controlar si existen pérdidas en las juntas de la tubería de agua.
 - c) Cuando la temperatura de la máquina de hielo sea igual o inferior a los 5 °F, comenzará a preparar hielo. (Descarte las primeras tandas de cubos de hielo si prepara hielo después de un tiempo prolongado en que no usó esta función.)
 - d) Después de que se instale el refrigerador, coloque la tubería de suministro de agua en un lugar adecuado para evitar presiones y daños.
 - e) El filtro de la tubería de agua tiene como función filtrar las impurezas del agua y para que los hielos estén limpios y sean higiénicos. Por lo tanto, el filtro absorberá impurezas durante el uso normal. Después de un período prolongado de uso, si los cubos de hielo se hacen más pequeños, es probable que el filtro tenga obstrucciones por las impurezas. Después de 6 meses de uso, se encenderá la luz indicadora de "Cambio de filtro". En este momento, le sugerimos que concorra a un centro de atención posventa Haier autorizado de su zona o llame al 1-877-337-3639. Después de cambiar el filtro, oprima el botón de reinicio del filtro de agua y manténgalo oprimido durante un segundo; la luz indicadora se apagará. El refrigerador incluye un filtro instalado; posteriormente, deberá comprar uno y cambiarlo usted mismo.
 - f) La máquina de hielo sólo debe conectarse a una fuente de agua potable.

USO DE LA MÁQUINA DE HIELO Y EL SURTIDOR DE AGUA FRÍA (CONT'D)

3. Funcionamiento de la máquina de hielo:

La bandeja de la máquina de hielo recibe periódicamente un flujo automático de agua que va a la bandeja de cubos de hielo de la máquina de hielo.

Cuando el agua se congela, un sensor en la bandeja reconoce que se han formado los cubos y automáticamente gira la bandeja para dejar caer los cubos de hielo en la canasta de hielo. La capacidad de la máquina de hielo depende de la temperatura ambiente, la frecuencia con que se abre la puerta del congelador y la configuración de temperatura de enfriamiento del compartimiento del congelador. Normalmente, la producción diaria de hielo es de 4 libras.

4. Si ésta es su primera máquina de hielo:

Ocasionalmente puede oír algunos sonidos, como el fluir del agua o de los cubos de hielo que caen. Estos sonidos son normales. Puede suceder que en períodos de uso poco frecuente de hielo, los cubos se peguen. Esto es normal.

5. Si no utiliza hielo con frecuencia:

Los cubos de hielo más viejos pueden estar en mal estado. Limpie el recipiente para los hielos periódicamente con agua tibia. Antes de volver a ubicarlo séquelo bien así los cubos no se pegan a las superficies.

6. Cuando no usa el canasto para los hielos durante períodos prolongados:

Si no va a utilizar el recipiente para hielo durante un período prolongado, descarte los cubos de hielo restantes, lave el recipiente con agua tibia, séquelo con una toalla y vuelva a ubicarlo en el refrigerador. Luego cierre la válvula de suministro de agua que va al refrigerador.

Nota:

1. El cajón central del congelador está diseñado para que se mantengan cubos de hielo en una bandeja en el lado izquierdo y, o bien más hielo o alimentos congelados con frecuencia y vueltos a usar en el lado derecho del cajón.
2. Cuando abra el cajón central del congelador evite que el movimiento sea rápido, lo que puede provocar que los cubos de hielo se caigan en el cajón inferior y profundo del congelador.
3. Cuando la máquina de hielo está liberando el hielo en el canasto para el hielo del cajón central, en la pantalla del reloj del surtidor aparecerá una señal de guiones que forman un círculo. Se recomienda que el usuario espere a que los cubos de hielo caigan antes de abrir el cajón central del congelador.
4. Si los cubos que salen de la máquina de hielo son pequeños o deformados, es probable que deba realizarse un ajuste del tiempo de entrada de agua.

Presione y mantenga presionados los botones F, G, J y K a la vez durante 3 segundos, la unidad emitirá un pitido. El tiempo de entrada de agua de la máquina de hielo puede regularse. El área de pantalla de temperatura del congelador "H" mostrará el tiempo de entrada de agua. Presione el botón F para disminuir el tiempo de entrada de agua y presione el botón G para aumentar el tiempo de entrada de agua. El tiempo de entrada determinado de fábrica es de 6,5 segundos.

DESCONGELACIÓN Y LIMPIEZA

- Descongelación

La descongelación se realiza automáticamente, de modo que no es necesario descongelar manualmente el refrigerador.

- Limpieza

Para que los olores internos sean mínimos, es mejor limpiar periódicamente los estantes interiores, los cajones para frutas y verduras, los recipientes y las paredes. Por su seguridad, antes de limpiar, desenchufe la energía. Limpie el refrigerador con un paño suave o esponja con agua tibia. Cuando haya finalizado, seque las áreas con un paño limpio y seco.

1. El refrigerador es pesado. Cuando mueva el refrigerador para limpiarlo o repararlo, tenga cuidado de proteger el piso. Cuando mueva el refrigerador, manténgalo en posición vertical. No lo incline. De esta manera se previenen los daños al piso.
2. Durante la limpieza, no vaporice ni enjuague el refrigerador con agua o líquidos. Esto podría dañar las piezas eléctricas.
3. Cuando limpie cerca de las piezas eléctricas, como el interruptor de la luz o la lámpara, use un paño seco.
4. No limpie el refrigerador con un cepillo duro o de alambre. No use solventes orgánicos tales como detergente, gasolina, laca, diluyente, acetona o ácido. Lo mejor es el agua tibia.
5. Asegúrese de no tener las manos húmedas cuando toque las piezas de acero frías para evitar que la piel se pegue a las piezas de acero.
6. Durante la limpieza, no use agua caliente para limpiar los estantes de vidrio, ya que pueden romperse o partirse. Esto puede ocasionar lesiones personales y daños al refrigerador.
7. Las juntas de la puerta con frecuencia juntan suciedad, de modo que debe limpiarlas con un paño húmedo.

CAMBIO DEL FILTRO DE AGUA

- Cuando la luz indicadora de filtro de agua está encendida:

Si la luz indicadora de filtro de agua está encendida, esto significa que debe cambiar el filtro de agua. Debe cambiar el filtro de agua al menos cada seis meses o cuando la capacidad de agua o la capacidad de producción de hielo han demostrado una disminución evidente. Preste atención a la condición del agua que recibe, dado que puede ser necesario cambiar el filtro de agua con frecuencia por la diferencia entre las propiedades del agua las distintas áreas.

Atención: Según la calidad de la fuente de agua, es probable que deba cambiar el filtro de agua con mayor frecuencia que cada 6 meses.

- Cambio del filtro de agua:

1. Quite el filtro viejo girando la manija cartucho del filtro hacia la izquierda.
2. El cartucho saldrá levemente de la carcasa del filtro.
3. Saque el cartucho de la carcasa.

¡Precaución! Puede quedar agua en el cartucho del filtro viejo. Esto puede provocar que se derrame algo de agua a través del desagüe de la carcasa del filtro.

4. Quite el termosellado de protección del nuevo cartucho de filtro. Introdúzcalo en la carcasa del filtro con la manija del cartucho del filtro en posición vertical. Luego presione el cartucho del filtro dentro de la carcasa se detenga.
5. Gire suavemente la manija del cartucho hacia la derecha hasta que se detenga. La manija del cartucho debe estar en posición horizontal.
6. Permita que el dispensador de agua funcione durante 3 a 5 minutos después de sustituir el filtro para que vacíe el tanque de agua. Deseche el agua.
7. Después de sustituir el cartucho del filtro Haier, reinicie la luz indicadora del filtro de agua.

¡Precaución!

1. El surtidor de agua del refrigerador y la máquina de hielo no pueden usarse con el filtro de agua.
2. Para realizar consultas sobre el reemplazo del filtro o para obtener información sobre nuestros productos Haier, póngase en contacto con su distribuidor o llame al 1-877-337-3639.

Nota

1. No use el filtro de agua, el surtidor o la máquina de hielo con agua que no sea segura desde el punto de vista microbiológico. Si no está seguro de la calidad del agua, no la use sin desinfectarla antes o después de que pase por el sistema.
2. Después de instalar un nuevo filtro de agua, descarte todo el hielo que se produzca durante las primeras 24 horas.
3. Si el surtidor para beber del refrigerador o la máquina de hielo no se han usado de manera activa durante un período de tiempo prolongado o si los cubos de hielo tienen un sabor u olor desagradables, cambie el filtro de agua.
4. El aire atrapado en el sistema puede provocar que el agua y el cartucho del filtro se salgan. Tenga precaución al momento de sacarlo.

DESCONEXIÓN DEL REFRIGERADOR

- Cómo hacer frente a los cortes de energía

Los alimentos pueden estar en buenas condiciones después de varias horas de un corte de energía, incluso durante el verano. Debe llamar a la empresa de electricidad para preguntarles cuánto durará el corte. Después de un corte de energía, no agregue más alimentos al refrigerador, y abra la puerta con la menor frecuencia posible. Si sabe de antemano que habrá un corte de energía, prepare cubos de hielo y póngalos en la parte superior del compartimiento para alimentos frescos.

Nota: Si la temperatura del congelador sube debido a un corte de energía o a otra falla en el funcionamiento, la fecha de vencimiento de los alimentos congelados puede cambiar y su calidad puede disminuir.

- Suspensión del uso

Si no desea usar el refrigerador durante un período prolongado, desenchufe la energía del artefacto. Interrumpa el suministro de energía y las fuentes de agua. Limpie el refrigerador como se indica en este manual. Deje la puerta del refrigerador abierta para evitar que se acumulen los olores.

Nota: Normalmente, el refrigerador tiene un mejor rendimiento cuando se lo deja funcionar de manera continua en lugar de desenchufarlo y volver a energizarlo con frecuencia.

- Vacaciones

Si se va de vacaciones por un período prolongado, corte la fuente de energía y el suministro de agua y saque todos los alimentos. Limpie el interior del refrigerador después de que toda la escarcha se haya derretido. Límpielo con un paño para quitar los restos de alimentos que puedan producir olores. Si la temperatura ambiente es bajo el punto de congelación, llame a personal de reparaciones calificado para que drene el sistema de agua. Esto evita que se produzcan pérdidas y que las tuberías revienten a causa del agua congelada.

- Durante el transporte

Jale del enchufe del cable de energía y desconecte la energía. Retire todos los alimentos. Fije todas las piezas móviles, tales como los estantes para alimentos frescos y del congelador y los cajones para frutas y verduras, con cinta adhesiva de calidad. Cierre las puertas y cajones del refrigerador y fíjelos con cinta para evitar que se abran durante su transporte. Durante el transporte, el ángulo máximo de inclinación no debe superar los 45 grados (desde la posición vertical) para evitar daños en el sistema de enfriamiento. Durante el transporte, no sostenga la manija del refrigerador. Esto podría causar daños a la unidad y es una amenaza a la seguridad personal.

Nota: Se sugiere que no se coloque el refrigerador en posición horizontal durante su transporte. Esto podría hacer que el aceite se escurra del compresor. Si debe transportarlo de esta manera, deje el refrigerador en posición vertical durante 4-6 horas así el aceite puede volver al compresor antes de encenderlo.

DETECCIÓN Y SOLUCIÓN DE PROBLEMAS

Antes de llamar a reparaciones, lea el siguiente cuadro. De esta manera puede ahorrar tiempo y dinero. En este cuadro, se explican los problemas usuales que usted puede corregir con ajustes menores.

Problema	Causa	Solución
La temperatura es demasiado baja.		
El compresor no funciona	<ul style="list-style-type: none"> • El refrigerador está en enfriamiento con congelado profundo. • El refrigerador no recibe energía. • El fusible del interruptor automático de la habitación ha saltado. • No hay electricidad en la línea. 	<ul style="list-style-type: none"> • Esto es normal en el caso de los refrigeradores automáticos. El período de enfriamiento con congelado profundo dura alrededor de 30 minutos. • Asegúrese de que el enchufe de la corriente esté bien introducido en el tomacorriente. • Verifique y cambie el fusible por uno nuevo de 15A o reinicie el interruptor automático. • Controle la línea de energía de la habitación. Llame a la empresa de electricidad local.
El refrigerador se enciende con frecuencia o funciona durante un período prolongado.	<ul style="list-style-type: none"> • La temperatura ambiente o la temperatura exterior es demasiado alta. • La máquina de hielo automática está en funcionamiento. • Las puertas o los cajones se abren y se cierran con frecuencia. • Las configuraciones del control están en el modo congelador y la sección de alimentos frescos está configurada en un nivel frío. • Las juntas de la puerta y de los cajones pueden estar sucias, deterioradas o agrietadas. • El condensador está sucio. 	<ul style="list-style-type: none"> • En este caso, es normal que el refrigerador funcione de manera continua. • Esto es normal, dado que la máquina de hielo agrega una carga de trabajo extra al refrigerador. • Intente reducir la frecuencia con que se abren las puertas o los cajones. • Suba las temperaturas del compartimiento levemente y permita que pasen 24 horas hasta que alcancen un nuevo equilibrio. • Limpie las juntas o caliente levemente con un secador de cabello así la junta toma la forma del marco de metal. • Limpie el condensador.

Problema	Causa	Solución
El compresor se enciende y se apaga con frecuencia.	Los sensores de temperatura de los compartimientos mantienen al refrigerador en los puntos configurados, lo que hace que el compresor se encienda y apague.	Esto es normal. El compresor del refrigerador proporcionará el enfriamiento requerido.
La temperatura dentro del congelador es demasiado baja, pero la temperatura de los alimentos frescos está bien.	La temperatura dentro de la sección del congelador está configurada en una posición demasiado baja.	Configure la temperatura del congelador un poco más alta y espere 24 horas para que se logre un nuevo equilibrio.
La temperatura dentro de la sección de alimentos frescos es demasiado baja, mientras que las secciones del congelador están bien.	La temperatura dentro de la sección de alimentos frescos está configurada en una posición demasiado baja.	Configure la temperatura dentro de la sección de alimentos frescos un poco más alta. Las temperaturas lograrán un nuevo equilibrio en 24 horas.
Los alimentos guardados en el lugar de almacenamiento del ancho completo de la unidad están congelados.	<ul style="list-style-type: none"> • La configuración de control de la sección de alimentos frescos está en una posición demasiado fría. 	<ul style="list-style-type: none"> • Configure las temperaturas de la configuración de control más altas. La nueva temperatura configurada logrará un equilibrio en 24 horas.
Los alimentos almacenados en el cajón para frutas y verduras están congelados.	<ul style="list-style-type: none"> • Las configuraciones del compartimiento para alimentos frescos indican una temperatura demasiado baja. 	<ul style="list-style-type: none"> • Para evitar que se forme escarcha o hielo, suba la temperatura de las configuraciones de control de alimentos frescos.
Las lecturas en la pantalla del surtidor muestran códigos de error.	<ul style="list-style-type: none"> • Se ha encontrado un problema de funcionamiento electrónico. 	<ul style="list-style-type: none"> • Llame a un ingeniero de reparaciones de Haier, que podrá diagnosticar el problema y realizar las correcciones necesarias.

Problema	Causa	Solución
La temperatura es demasiado alta.		
Las temperaturas de las secciones del cajón del congelador o del compartimiento de alimentos frescos son demasiado elevadas	<ul style="list-style-type: none"> • Las puertas o los cajones se abren con demasiada frecuencia o durante demasiado tiempo. • Se dejan las puertas o los cajones abiertos. • El condensador está sucio. 	<ul style="list-style-type: none"> • Intente reducir la frecuencia con que se abren las puertas o los cajones. • Tenga especial cuidado de que los sellados de las juntas rodeen bien el perímetro de las puertas. Mantenga las juntas limpias y sin suciedad. • Limpie periódicamente el serpentín del condensador con un accesorio de la aspiradora.
La temperatura es demasiado alta en el congelador pero está bien en la sección de alimentos frescos.	<ul style="list-style-type: none"> • La configuración de la temperatura del congelador es demasiado alta. 	<ul style="list-style-type: none"> • Configure una temperatura más baja para la sección del congelador. Luego permita que se equilibre durante 24 horas en la nueva temperatura más baja.
La temperatura es demasiado alta en la sección de alimentos frescos pero está bien en el congelador.	<ul style="list-style-type: none"> • La configuración de la temperatura de la sección de alimentos frescos es demasiado alta. 	<ul style="list-style-type: none"> • Configure una temperatura más baja para los alimentos frescos. Se llega a la nueva temperatura más baja en un período de 24 horas.
La temperatura dentro del cajón para frutas y verduras es demasiado alta.	<ul style="list-style-type: none"> • La configuración de la temperatura de los alimentos frescos es demasiado alta. 	<ul style="list-style-type: none"> • Configure la temperatura de los alimentos frescos para que sea más baja y permita que esta temperatura más baja se equilibre en un período de 24 horas.

Problema	Causa	Solución
Agua, humedad, escarcha o hielo en el refrigerador.		
Se forma humedad en el interior del refrigerador.	<ul style="list-style-type: none"> • Es un ambiente caliente o húmedo. • Se deja abierta la puerta o cajón del refrigerador. • La puerta o los cajones se abren con frecuencia o durante demasiado tiempo. • Los recipientes de alimentos o líquidos se dejan abiertos. 	<ul style="list-style-type: none"> • Intente subir la temperatura levemente en el compartimiento afectado. • Controle para asegurarse de que las juntas de la puerta estén limpias y sellen bien con el marco del gabinete de metal. • Reduzca la frecuencia con la que se abre la puerta. • Deje que los alimentos se enfríen a temperatura ambiente y cubra los alimentos y los líquidos.
Se juntan gotitas de agua en las áreas del cajón para frutas y verduras inferior.	<ul style="list-style-type: none"> • Las configuraciones de humedad están demasiado altas. 	<ul style="list-style-type: none"> • Es normal que algo de aire húmedo se junte dentro del cajón para frutas y verduras cerrado. Para reducir la acumulación de humedad, baje la configuración de humedad y suba la temperatura del compartimiento para alimentos frescos.
Se forma agua bajo el costado de las tapas de vidrio del cajón para frutas y verduras.	<ul style="list-style-type: none"> • La humedad se produce por los alimentos húmedos o por las filtraciones en el sellado de las puertas o cuando se abre con frecuencia la puerta en un ambiente húmedo. 	<ul style="list-style-type: none"> • Cuando ubique alimentos en el refrigerador, primero páseles un paño seco para quitarles el exceso de humedad. • Controle las juntas de la puerta y reduzca la cantidad de veces que se abre la puerta. Es posible que deba subir la temperatura de los alimentos frescos.
Agua, humedad, escarcha en la parte externa del refrigerador		
El aire húmedo forma gotas de agua en los bordes externos del refrigerador.	<ul style="list-style-type: none"> • El aire cálido y húmedo del ambiente se mezcla con el aire más frío en las áreas de las juntas de la puerta de los compartimientos para alimentos frescos y del congelador, lo que produce condensación. 	<ul style="list-style-type: none"> • Una pequeña cantidad de agua o humedad es normal. Es mejor limpiarla con un paño seco para mejorar el rendimiento. • Un leve aumento de las temperaturas del compartimiento puede reducir esta formación de humedad. • Controle la junta de la puerta para que el sellado y la limpieza sean adecuados.

Problema	Causa	Solución
Máquina de hielo automática		
La máquina de hielo ha dejado de producir hielo.	<ul style="list-style-type: none"> • El brazo sensor de la altura de los cubos de hielo ha detectado que la bandeja está llena. • La válvula de suministro de agua está cerrada. • La sección del congelador no está lo suficientemente fría. • La válvula tipo montura de la fuente de agua está obstruida de alguna manera. 	<ul style="list-style-type: none"> • Para producir más cubos de hielo, es probable que deba distribuir el hielo hacia el lado derecho del cajón central (o cajón inferior) para aumentar el volumen de producción de cubos de hielo. • Conecte la válvula de suministro de agua. • Ajuste la configuración del congelador en una temperatura más fría y permita que se equilibre en un período de 24 horas. • Verifique que la válvula tipo montura de suministro de agua no tenga obstrucciones y reemplácela si está dañada.
La capacidad de producción de hielo es baja.	<ul style="list-style-type: none"> • El área del cajón del congelador no está lo suficientemente fría. • La válvula de suministro de agua no tiene suficiente presión o no está completamente abierta. • El brazo sensor de la máquina de hielo está limitado o no está en su posición. 	<ul style="list-style-type: none"> • Configure el cajón del congelador en una temperatura más baja. • Asegúrese de que la presión del agua sea de entre 25 y 121 libras por pulgada cuadrada y agregue un elevador de presión del agua si es demasiado baja. • Asegúrese de que la válvula de suministro de agua esté completamente abierta. • Asegúrese de que el filtro de agua esté distribuyendo suficiente agua y no esté atascado. • Asegúrese de que las juntas del cajón sellen bien y manténgalas libres de suciedad y restos.
La máquina de hielo funciona continuamente.	<ul style="list-style-type: none"> • El sensor de nivel de la máquina de hielo está trabado en la posición baja. 	<ul style="list-style-type: none"> • Controle el movimiento del brazo del sensor de la máquina de hielo para que esté en la posición hacia arriba. • Asegúrese de que no hayan paquetes congelados u objetos que obstruyan el brazo sensor de la máquina de hielo.

Problema	Causa	Solución
Máquina de hielo automática		
Los cubos de hielo tienen olor feo.	<ul style="list-style-type: none"> • Se han guardado alimentos sin tapar o sin envolver cerca del recipiente para cubos de hielo. • El filtro de agua se ha acercado al final de su vida útil. • Los cubos de hielo han estado guardados por un período demasiado prolongado. 	<ul style="list-style-type: none"> • Tape, envuelva y ubique los alimentos congelados lejos del recipiente para cubos de hielo. • Revise y reemplace el filtro de agua. • Deseche los cubos de hielo en mal estado.

Problema	Causa	Solution
El refrigerador tiene mal olor.		
El interior del refrigerador está sucio.	<ul style="list-style-type: none"> • Las paredes internas, estantes y recipientes de las puertas deben limpiarse. • Los alimentos que están dentro del refrigerador han estado guardados más tiempo del que les permite su vida útil. 	<ul style="list-style-type: none"> • Limpie todas las superficies interiores con agua tibia y un paño limpio, suave y húmedo, luego seque. • Envuelva y tape los alimentos para prolongar su vida útil.
Es difícil abrir o cerrar la puerta o el cajón		
Hay problemas para cerrar la puerta	<ul style="list-style-type: none"> • La puerta puede tener alimentos o paquetes que estén obstruyendo. • El refrigerador no está a nivel, lo que hace que la puerta cambie de posición. • Es posible que la puerta golpee contra gabinetes o artefactos adyacentes. • Es probable que deba ajustarse la alineación de la bisagra de la puerta. 	<ul style="list-style-type: none"> • Vuelva a ubicar los estantes, los recipientes de la puerta o los recipientes interiores para permitir que la puerta cierre. • Asegúrese de que el piso esté nivelado usando materiales robustos que además no sean inflamables. • Proporcione un espacio libre de 1" en los 3 lados y en la parte superior del gabinete así las puertas pueden abrirse y cerrarse con libertad. • Ajuste las bisagras y agregue las grapas de separación provistas.
Es difícil sacar o volver a colocar los cajones, o no cierran	<ul style="list-style-type: none"> • Los alimentos están interfiriendo en el mecanismo de deslizamiento. • Las guías del cajón están sucias por las partículas de alimento. 	<ul style="list-style-type: none"> • Ubique los alimentos lejos de los lados de los cajones y distribúyalos de forma pareja en los cajones. • Limpie el cajón y repase las guías periódicamente así los rodamientos de bolas de las guías se mueven con libertad.

Problema	Causa	Solución
La lámpara de la luz está apagada.		
La lámpara de la luz está apagada.	<ul style="list-style-type: none"> • La lámpara de la luz está dañada o desenroscada. • El interruptor de la luz está bloqueado de algún modo con suciedad o partículas de comida. • Se apagó la energía del refrigerador. 	<ul style="list-style-type: none"> • Consulte la sección que trata sobre cómo cambiar las lámparas de la luz. • Desconecte el enchufe de suministro de energía. Luego ubique el interruptor que está en la pared del compartimiento de los alimentos y muévelo para ver si los alimentos pueden desplazarse utilizando el interruptor algunas veces. • Asegúrese de que el enchufe de la corriente esté completamente introducido en el tomacorriente de la pared.
Si usted oye:		
Un pitido dentro del refrigerador.	<ul style="list-style-type: none"> • Las puertas o cajones del refrigerador están abiertos durante más de 60 segundos. 	<ul style="list-style-type: none"> • Esto es normal y se repetirá cada 1 minuto hasta que la puerta o el cajón se cierren.

GARANTÍA LIMITADA

¿Qué se cubre y por cuánto tiempo?

Esta garantía brinda cobertura por todos los defectos de mano de obra o en los materiales por un período de:

- 12 meses de mano de obra**
- (Servicio técnico en el hogar)**
- 12 meses las piezas**
- 5 años por el sistema de sellado**

Esta garantía comienza el día de la compra del artículo. Se le debe presentar al representante de reparaciones autorizado el recibo original de la compra antes de realizarse las reparaciones cubiertas por la garantía.

EXCEPCIONES: Garantía en uso comercial o de alquiler

90 días la mano de obra (reparación en el taller solamente)

90 días las piezas

No se aplica ninguna otra garantía

Qué cubre.

1. Los repuestos mecánicos y eléctricos, que sirven para un propósito funcional de este artefacto, por un período de 12 meses. Esto incluye todos los repuestos, excepto el vidrio y las terminaciones.
2. Los componentes del sistema de sellado (por ejemplo: compresor hermético, condensador y evaporador), por defectos de fábrica por un período de 5 años desde la fecha de compra. Los daños a dichos componentes debido a abuso mecánico, o manipulación inapropiada o daño durante el envío no estarán cubiertos.

¿Qué se hará?

1. Repararemos o reemplazaremos, a nuestra discreción, los repuestos mecánicos o eléctricos que se pruebe que son defectuosos durante el uso normal y durante el período de garantía que así lo especifica.
2. El comprador no incurrirá en ningún gasto de piezas y mano de obra de los ítems cubiertos durante el período inicial de 12 meses. Después de este período, sólo tienen cobertura las piezas durante el resto de la garantía. No se proporciona mano de obra, y debe ser pagada por el cliente.

3. Póngase en contacto con el centro de reparaciones autorizado más cercano. Para saber el nombre del centro de reparaciones autorizado más cercano llame al: 1-877-337-3639.

ESTA GARANTÍA CUBRE LOS ARTEFACTOS DENTRO DE LA PORCIÓN CONTINENTAL DE LOS ESTADOS UNIDOS, CANADÁ Y PUERTO RICO.

NO BRINDA COBERTURA EN LOS SIGUIENTES CASOS:

- Daños por instalación incorrecta.
- Los daños ocurridos durante el envío.
- Los defectos que no sean defectos de fabricación.
- Daño causado por uso indebido, abuso, accidente, alteración, falta de mantenimiento y cuidado adecuado o corriente de voltaje incorrecta. Daños causados por todo aquello que no sea el uso hogareño. Daños causados por otra reparación que no sea la brindada por un vendedor autorizado o centro de reparaciones.
- Terminaciones decorativas o bombillas de luz.
- Transporte y envío.

Mano de obra (después de los 12 meses iniciales).

ESTA GARANTÍA LIMITADA SE OTORGA EN LUGAR DE CUALQUIER OTRA GARANTÍA, EXPRESADA O IMPLÍCITA INCLUYENDO LAS GARANTÍAS DE COMERCIABILIDAD E IDONEIDAD PARA UN FIN DETERMINADO.

El recurso provisto en esta garantía es exclusivo y otorgado en lugar de cualquier otro recurso.

Esta garantía no cubre daños fortuitos o consecuentes, de modo que las limitaciones descritas anteriormente pueden no aplicarse a su caso. Algunos estados no permiten limitaciones en cuanto a la duración de una garantía implícita, de modo que las limitaciones descritas anteriormente pueden no aplicarse a su caso.

Esta garantía le concede derechos legales específicos, y usted puede tener otros derechos, que varían de un estado a otro.

Haier America
New York, NY 10018

IMPORTANT

Do Not Return This Product To The Store

If you have a problem with this product, please contact the
"Haier Customer Satisfaction Center" at 1-877-337-3639.

DATED PROOF OF PURCHASE, MODEL # AND SERIAL # REQUIRED FOR
WARRANTY SERVICE

IMPORTANT

Ne pas renvoyer cet appareil au magasin.

Si vous avez un problème avec cet appareil, veuillez contacter
le service à la clientèle de Haier au 1-877-337-3639.

IL EST OBLIGATOIRE DE FOURNIR UNE PREUVE D'ACHAT DATÉE, LE NUMÉRO DU MODÈLE
ET SON NUMÉRO DE SÉRIE AFIN DE BÉNÉFICIER DE LA COUVERTURE DE LA GARANTIE.

IMPORTANTE

No Devuelva Este Producto al Establecimiento Compra.

Si tiene problemas con este producto, por favor póngase en contacto con el
"Centro Haier de Atención al Cliente" en el 1-877-337-3639.

PARA EL SERVICIO DE GARANTÍA SE REQUIERE PRUEBA DE COMPRA, FECHADA,
No. DE MODELO Y No. DE SERIE



115 V, 60 Hz

Made in China
Fabriqué en Chine
Hecho en China

Haier®

Haier America
New York, NY 10018

Printed in China

Free Manuals Download Website

<http://myh66.com>

<http://usermanuals.us>

<http://www.somanuals.com>

<http://www.4manuals.cc>

<http://www.manual-lib.com>

<http://www.404manual.com>

<http://www.luxmanual.com>

<http://aubethermostatmanual.com>

Golf course search by state

<http://golfingnear.com>

Email search by domain

<http://emailbydomain.com>

Auto manuals search

<http://auto.somanuals.com>

TV manuals search

<http://tv.somanuals.com>