

Haier

Réfrigérateur

Model:HB21T

HB21TNN

Table des matières

Avant l'utilisation

Caractéristiques	1
Nomenclature	2-3
Consignes de sécurité	4-6
Avant la mise en place	7
Démontage et Remontage de la porte.....	8-10
Préparation	11-13
Mise en service.....	14
Fonctions	15-18

Utilisation du compartiment réfrigérateur

SAu sujet du réfrigérateur	19-20
Conseils sur le stockage des aliments.....	21
Conseils utiles	22

Utilisation du compartiment congélateur

Au sujet du congélateur	22-23
Stockage des aliments dans le congélateur---	24

Dégivrage • Nettoyage • Vacances

Dégivrage • Nettoyage.....	25
Vacances	26-27

Dépannage • Service après-vente

Dépannage	28-29
Service après-vente.....	30-31

Données techniques • Schéma de circuit • Liste d'emballage

Données techniques • Schéma de circuit • Liste d'emballage.....	32-33
--	-------

- Merci de lire attentivement cette notice d'utilisation avant toute utilisation du produit.isez attentivement le présent Mode d'emploi
- Conservez cette notice dans un endroit sûr afin de pouvoir l'utiliser à tout moment.

Caractéristiques

1) **Fabrique de glace semi-automatique**

Cet appareil possède une fabrique semi-automatique de glaçons avec une réserve. Intégrée de façon discrète, elle vous permettra de bénéficier de glaçons à volonté, en fonction de vos convenances.

2) **Tiroir basse température**

Un tiroir coulissant basse température (De -3°C à $+2^{\circ}\text{C}$) d'une largeur exceptionnelle vous permettra de stockés les aliments fragiles (Viandes, poissons, ...) mais également de conserver de manière idéale tous vos plats cuisinés.

3) **Clayettes coulissantes**

Afin de faciliter le rangement de vos aliments, cet appareil est équipé de demi-clayettes coulissantes, et totalement ajustables. Grâce à elles vous pourrez gérer au mieux votre espace de réfrigération en pouvant stocker des plats allant jusqu'à 80 cm de large.

4) **Autocontrôle**

Afin de gérer de manière économique les températures de réfrigération et de congélation de votre appareil, vous avez la possibilité de sélectionner la fonction « Autocontrôle ». Dans ce cas c'est votre appareil qui gèrera de manière optimal son cycle de fonctionnement en fonction et des températures internes nécessaires à une bonne réfrigération et congélation, et la température externe où votre appareil installé.

5) **Plus de givre !**

Fini les corvées de dégivrage, votre appareil bénéficie de la dernière technologie de froid ventilé.

6) **Double rideau d'air**

En complément de la technologie de froid ventilé, un double rideau d'air situé à l'avant et en haut de la zone de réfrigération, vous offrira une meilleure conservation des aliments, et évitera une déperdition d'air froid à l'ouverture des portes.

7) **Alarme d'ouverture de porte**

Une alarme sonore vous préviendra chaque fois que l'une des portes du réfrigérateur ou le tiroir du congélateur est trop longtemps ouvert, ou mal fermé.

8) **Ecran d'information LCD**

Cet appareil possède un écran de commande et de contrôle LCD ce qui vous permettra de gérer au mieux les différentes informations nécessaires à la conservation de vos aliments.

9) **Tiroirs sur roulement à billes**

Les tiroirs de congélations pouvant supporter de grandes quantités de nourriture ils sont équipés de glissières sur roulement à billes, ce qui vous en facilitera l'ouverture et la fermeture.

Nomenclature

Compartiment réfrigérateur

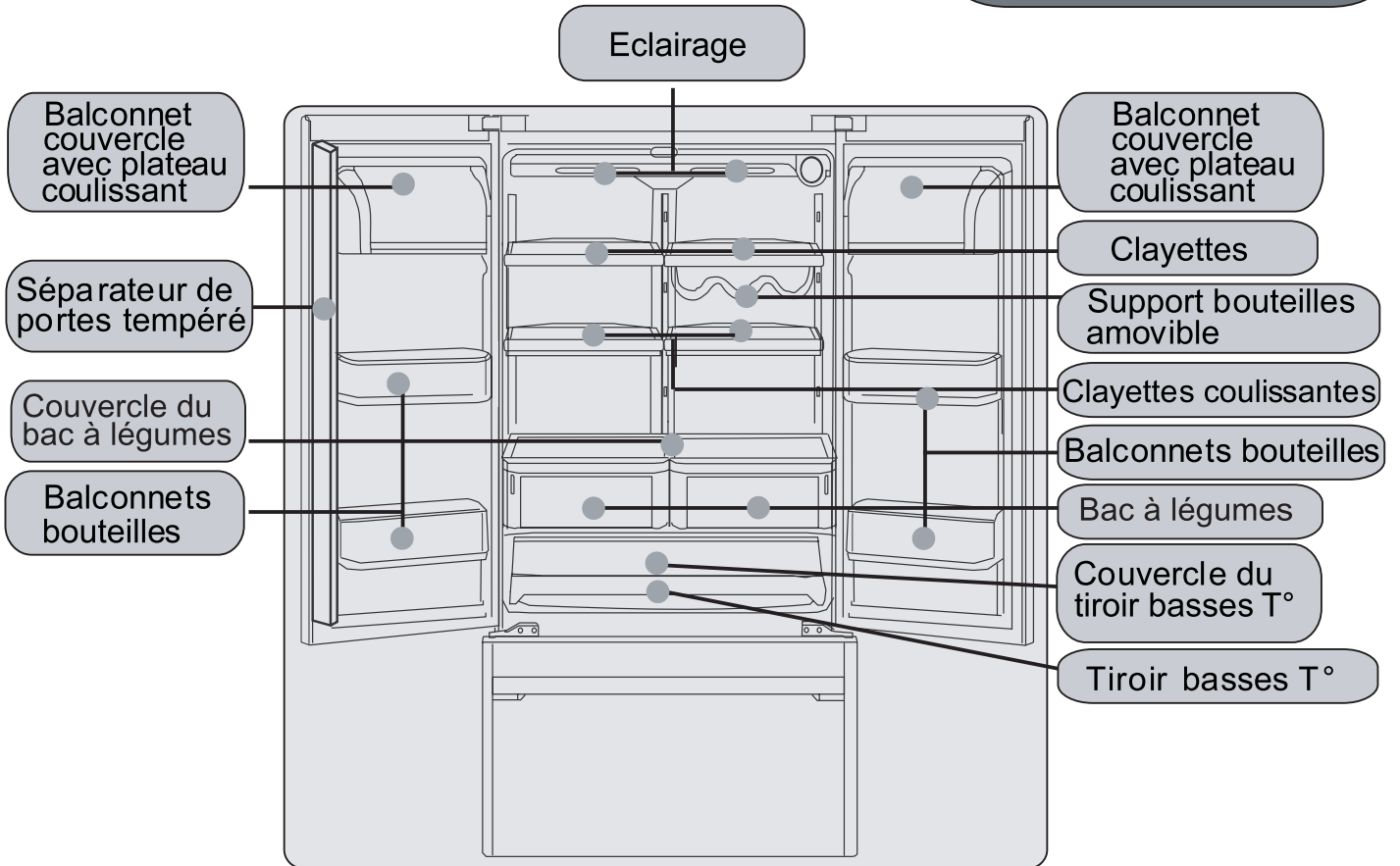

Compartiment congélateur

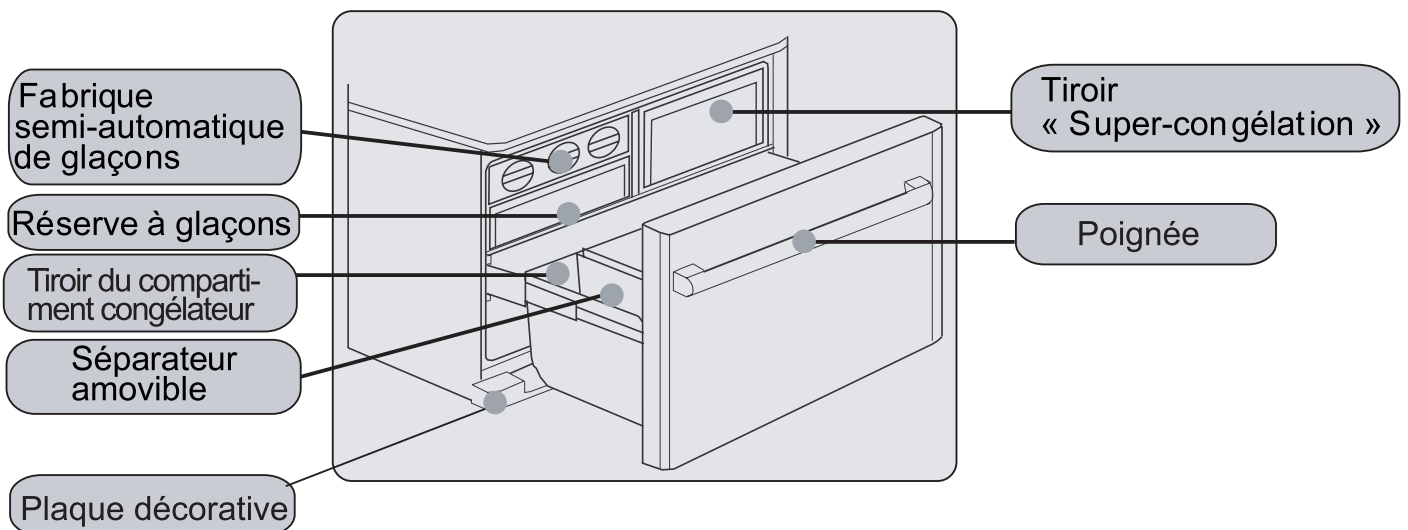



Nomenclature

Cher client,
HAIER vous remercie de lui avoir fait confiance en achetant ce produit. Nos produits bénéficient jour après jour des dernières innovations technologiques. Lisez attentivement les instructions, et suivez les procédures décrites ci-après.

Dans le souci d'une amélioration de nos produits, nous nous réservons le droit d'apporter à leurs caractéristiques toute modifications liées à l'évolution technique.

Consignes de sécurité

Courant d'alimentation : AC 220V-240V/50HZ
En cas d'une fluctuation violente de la tension (au delà de 187~242V), il est nécessaire d'utiliser un stabilisateur de tension de 750W ou plus pour éviter des pannes de mise en marche, des dommages du panneau de contrôle ou du compresseur ou de bruit anormal.

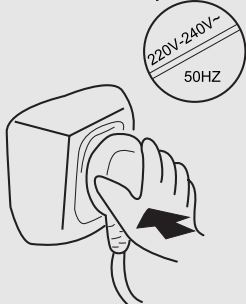

Le réfrigérateur doit être branché dans une prise dédiée qui est correctement mise à la terre.

Le cordon d'alimentation du réfrigérateur est équipé d'une prise à trois bornes (mise à la terre) correspondant aux normes sur les standard prises à trois bornes(mises à la terre). Le réfrigérateur doit être installé pour qu'elle soit accessible.

Avertissement ! La fiche doit être correctement insérée dans la prise, sinon, il y aurait un risque d'incendie .

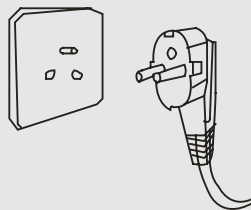

Soyez prudent pour ne pas endommager le cordon d'alimentation.

Évitez de débrancher l'appareil par une simple traction sur le cordon d'alimentation. Vous devez toujours tenir la fiche et la retirer directement de la prise de courant.

Ne pincez pas ou ne nouez pas ou ne pliez pas le cordon d'alimentation .

N'endommagez pas le cordon d'alimentation lors du déplacement du réfrigérateur .

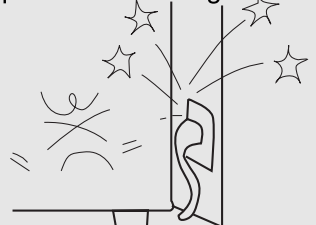

Quand le cordon d'alimentation est endommagé

L'utilisation d'un cordon cassé ou usé est strictement interdite. Si le cordon d'alimentation est endommagé, il doit être remplacé par un centre service autorisé ou agréé.

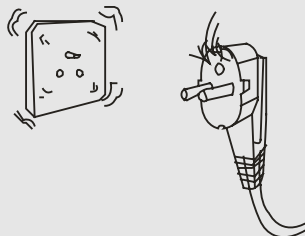

En cas de fuite de gaz dans votre appartement. Fermer l'arrivée de gaz. Ouvrez les portes et les fenêtres pour une bonne ventilation. Ne branchez et ne débranchez aucun appareil électrique.

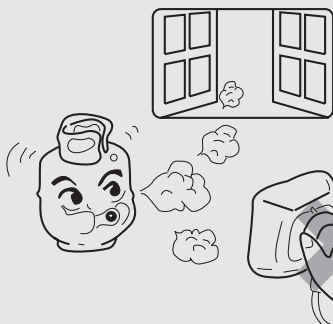

Débranchez toujours le réfrigérateur dans les cas suivants :

Débranchez le réfrigérateur avant tout nettoyage et toute réparation.

Débranchez l'appareil avant de remplacer l'ancienne ampoule pour éviter toute électrocution.

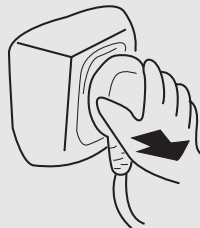

Consignes de sécurité

Ne stockez jamais d'objets inflammables ou explosifs ou d'acide fort corrosif à l'intérieur du réfrigérateur.

Mousse / Agent pulvérisable / Gaz / Acide



Cet appareil est un réfrigérateur domestique, il est fabriqué conformément aux spécifications de la norme nationale. Il n'est destiné qu'au stockage des aliments et pas aux stockages de sang, des médicaments ou des produits biologiques.

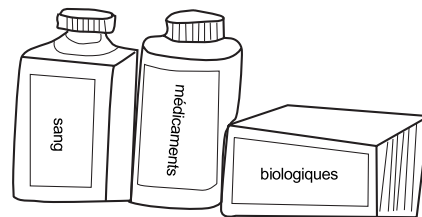

Vaccin / Souche / Agent chimique
Pour éviter tout risque d'incendie, le réfrigérateur doit être installé loin de l'essence ou d'autres produits inflammables.

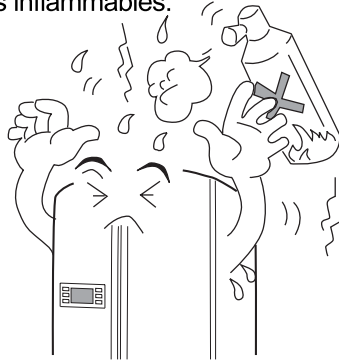

Ne placez pas de prise de courant, stabilisateur de tension, ou four à micro-ondes sur le réfrigérateur et n'utilisez pas d'appareil électrique (sauf celui qui est recommandé par le fabricant) à l'intérieur du réfrigérateur.

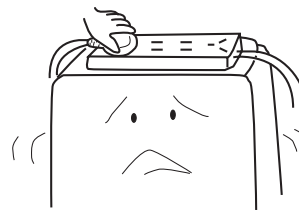

Ne laissez pas les enfants se suspendre à la porte ou au casier à bouteilles du réfrigérateur. Ils pourraient se blesser en cas de chute de l'appareil. Ne mettez pas vos pieds sur la porte ou le coffre du congélateur quand vous sortez les aliments.



La surface intérieure du compartiment congélateur est très froide quand l'appareil marche. Ne touchez pas à la surface en particulier quand vos mains sont mouillées.



Consignes de sécurité

Lors de l'ouverture et la fermeture des portes, il faut tenir la poignée, l'espace entre les portes et celui entre la porte et le coffre du réfrigérateur est très petit, donc, faites attention à ne pas y mettre les mains et éloignez les enfants des portes lors de leurs ouverture et fermeture.



N'aspergez pas d'eau sur la surface du réfrigérateur. Ne l'installez pas dans un endroit humide pour éviter une influence sur la performance d'isolation électrique.



Ne démontez pas ou ne modifiez pas le réfrigérateur. Tout dommage du système de réfrigération est strictement interdit. Toute réparation doit être effectuée par des personnes autorisées.



La bière en bouteille, la boisson ne doivent pas être stockées dans le compartiment congélateur pour éviter tout risque d'explosion.



Débranchez le réfrigérateur lors d'une coupure de courant ou d'un nettoyage. L'appareil peut être rebranché après une intervalle d'au moins 5 minutes pour éviter tout dommage du compresseur causé par des mises en marche fréquentes.

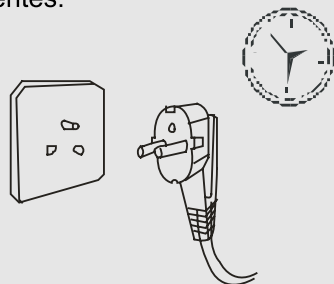

Démontez la porte, son joint et les étagères avant la mise au rebut de l'ancien réfrigérateur et les mettez dans un endroit sûr pour éviter tout enfermement des enfants dedans.

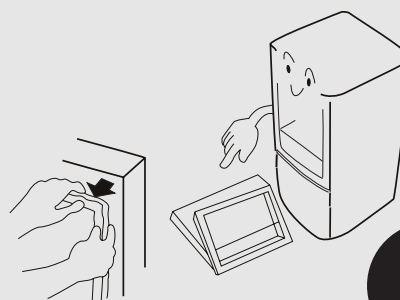

Avant la mise en place

Nivellement

Le réfrigérateur doit être placé sur une surface solide et plane. Si le réfrigérateur n'est pas stable, vous pouvez régler les pieds réglables: tournez-les dans le sens des aiguilles d'une montre pour hausser l'appareil ou dans le sens inverse pour le baisser.

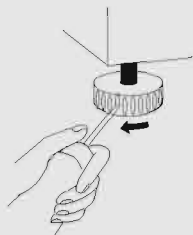

N'exposez pas le réfrigérateur à la lumière du soleil et il doit être loin des sources de chaleur.



N'exposez pas le réfrigérateur à la pluie ou l'humidité. Essayez l'appareil avec un chiffon doux.

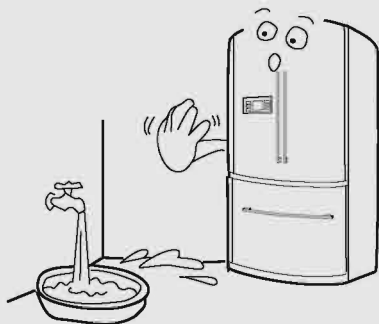

Évitez de poser un récipient d'eau ou des objets lourds sur le réfrigérateur.

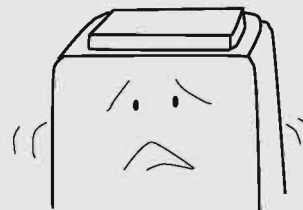

L'appareil doit être installé dans un endroit où la ventilation est bonne.

Un certain espace, soit au moins 10 cm doit être laissé autour du réfrigérateur. S'il est encastré au mur, il faut laisser au-dessus un espace de plus de 25 cm et plus de 5 cm entre le mur et l'appareil.

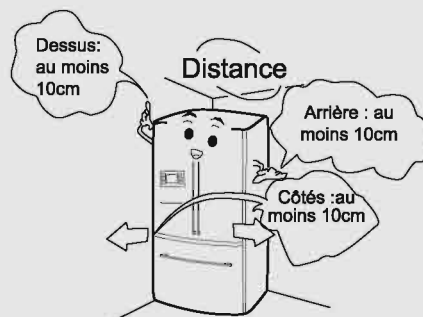

Démontage et Remontage de la porte



Remarque

Pour éviter toute blessure corporelle, toute perte matérielle ou tout dommage du réfrigérateur, sortez tout d'abord les aliments des étagères de porte, et ensuite enlevez les balconnets. débranchez le réfrigérateur avant le démontage et le remontage de la porte.

Pour éviter toute blessure corporelle ou perte matérielle, démontez ou remontez la porte avec l'aide de deux personnes ou plus. Les instructions suivantes doivent être respectées.

Démontage et remontage de la porte droite du compartiment réfrigérateur.

① Ôtez le sabot de la charnière supérieure à droite en dévissant les vis à l'aide d'un tournevis.

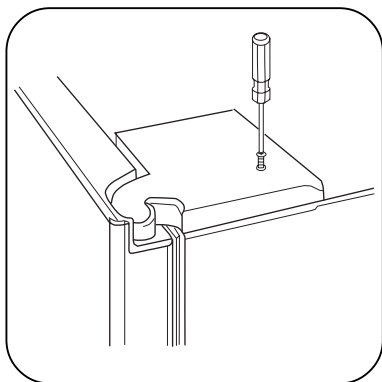

② Dévissez la charnière supérieure à droite à l'aide d'une clef et enlevez la charnière.

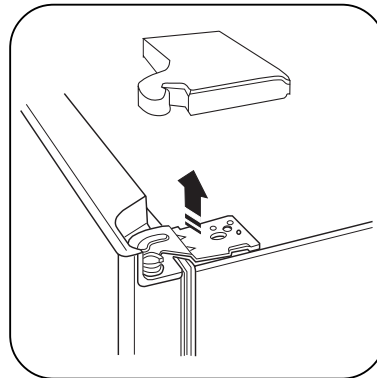

③ Enlevez la porte et placez-la dans un endroit convenable.

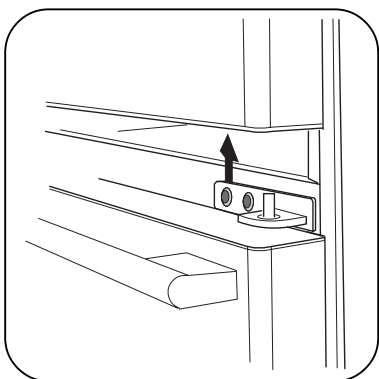

④ Si besoin est, démontez la charnière du milieu.

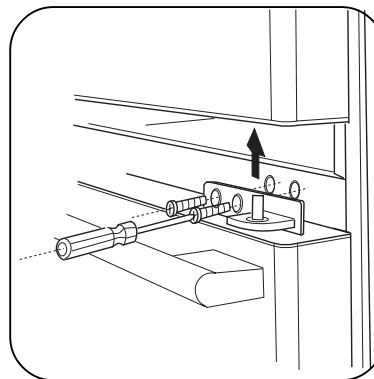

⑤ Remontez la porte en suivant les ordres inverses du démontage.



Remarque

Empêchez la porte de tomber sur vous quand vous soulevez la porte de la charnière.

Démontage et Remontage de la porte

Démontage et remontage de la porte gauche du compartiment réfrigérateur

① Ôtez le sabot de la charnière supérieure à droite en dévissant les vis à l'aide d'un tournevis.

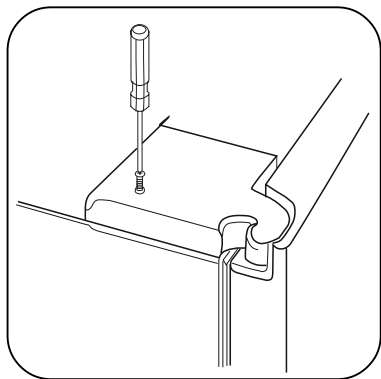

② Dévissez la charnière supérieure à gauche à l'aide d'une clef et ensuite enlevez la charnière.

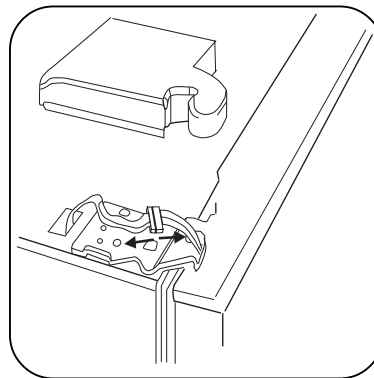

③ Démontez la porte et placez-la dans un endroit convenable.

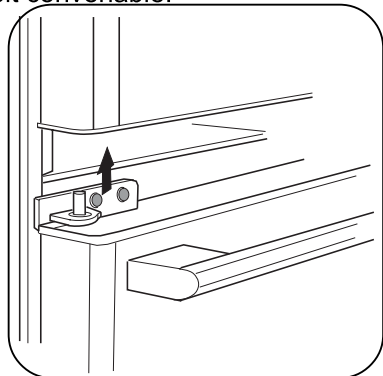

④ Si besoin est, démontez la charnière du milieu.

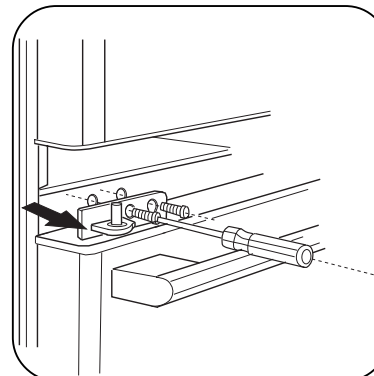

⑤ Remontez la porte en suivant les ordres inverses du démontage.



Empêchez la porte de tomber sur vous quand vous soulevez la porte de la charnière.

Remarque

Démontage et Remontage du tiroir du compartiment congélateur

① Retirez au maximum le tiroir du compartiment congélateur et sortez-le du réfrigérateur.

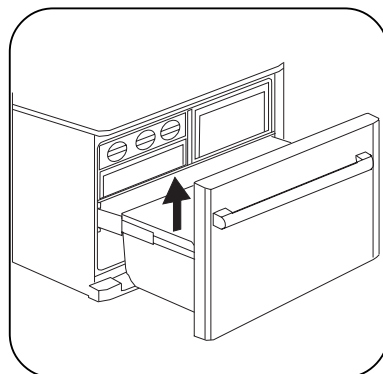

② Desserrez la boucle sur deux côtés et retirez le tiroir dans la direction marquée sur la coulisse et sortez-le.

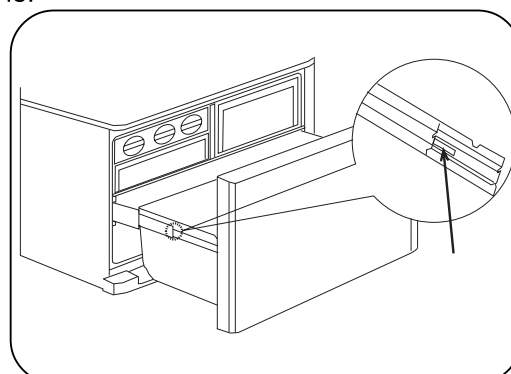

Démontage et Remontage de la porte

③ Remontez le tiroir en suivant les ordres inverses du démontage ci-dessus.



Avertissement!

Pour éviter tout risque de suffocation des enfants ou des animaux de compagnie, tenez-les à distance du tiroir, sinon, ils pourraient être enfermés dedans.

Préparation

1

Démontez tous les matériaux d'emballage.

Le socle de mousse et les rubans adhésifs doivent être enlevés.

2

Examinez les accessoires et les documents fournis.

Examinez les accessoires conformément à la liste d'emballage. Si vous avez tout doute, contactez le fournisseur.

3

Placez le réfrigérateur dans un endroit convenable. (Voyez 'Emplacement')

Notez les numéros de modèle et de série pour toute référence ultérieure.

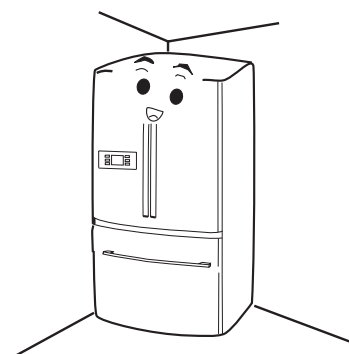
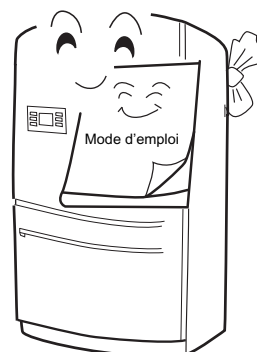
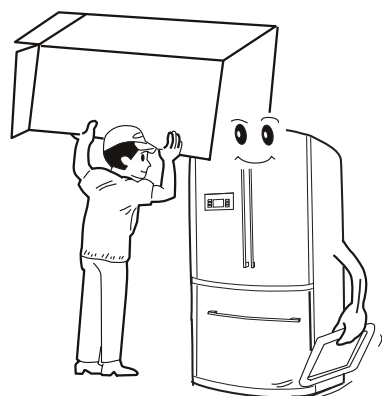

Préparation

4

Un nettoyage avant la mise en marche est préférable.

Voyez 'Nettoyage'.

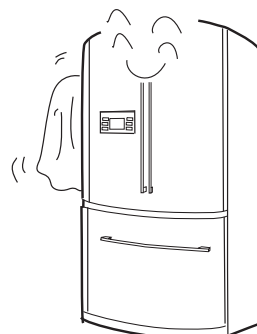

5

Arrêt

Pour garantir une opération normale, laissez le réfrigérateur s'arrêter 6 heures ou plus après l'installation.

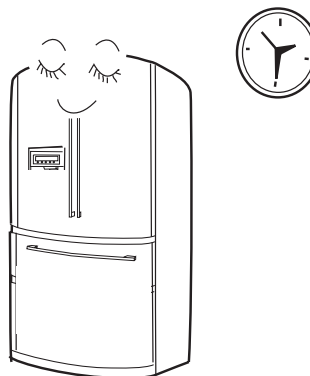

6

Installation de la plinthe

Ouvrez la porte du compartiment réfrigérateur et sortez la plinthe. Fixez-la avec des vis à la place indiquée dans la figure.

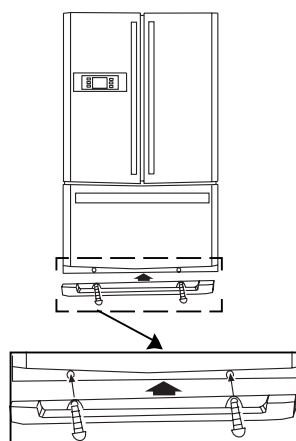

Avertissement!

Mettez les gants lors du démontage de la plinthe et du réglage des pieds réglables.

Préparation

7

Démontage et Remontage de la poignée de porte

Sortez la poignée de porte du compartiment réfrigérateur (deux longues poignées pour le compartiment réfrigérateur et une courte pour le compartiment congélateur). Suivez bien les instructions suivantes.

Démontage et Remontage de la poignée de porte du compartiment réfrigérateur

2 écrous spécifiques sont fixés sur chacune des portes du réfrigérateur (Si tel n'était pas le cas, ils se trouveraient dans le sac des accessoires, et vous devriez alors les visser dans les orifices filetés des tinés à cet effet). Installez une poignée de porte en faisant passer chacun des écrous à travers le trou le plus large de chaque plaque de renforcement. Tirez ensuite fortement vers le bas afin que les écrous passent dans l'orifice le plus fin et bloquent la poignée. Installez la poignée droite de la même manière. Pour démonter la poignée, poussez-la fortement vers le haut.

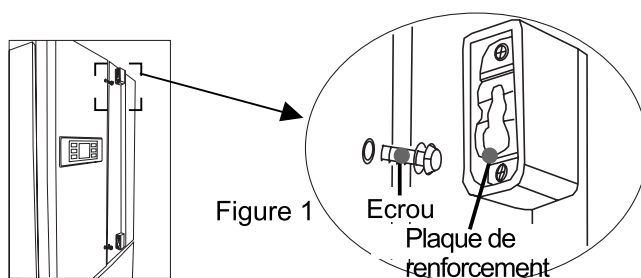

Démontage et Remontage de la poignée de porte du compartiment congélateur

Sortez 2 écrous du sac d'accessoires et vissez les sur la façade de la porte du congélateur dans les orifices filetés destinés à cet effet. Installez une poignée de porte en faisant passer chacun des écrous à travers le trou le plus large de chaque plaque de renforcement. Tirez ensuite fortement vers la gauche afin que les écrous passent dans l'orifice le plus fin et bloquent la poignée. Pour démonter la poignée, poussez-la à droite.

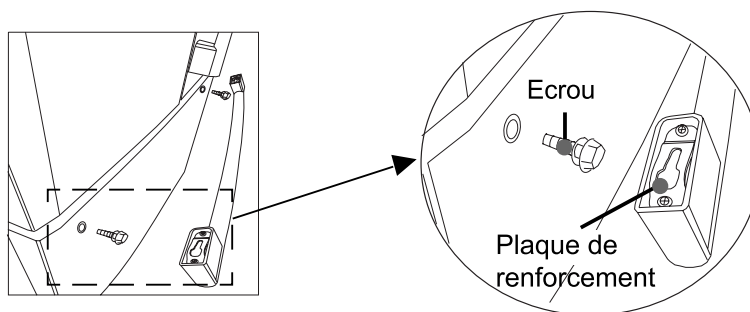

Préparation

8 Installation du support à bouteilles horizontal

Ouvrez la porte du compartiment réfrigérateur, sortez la clayette en haut à gauche dans le compartiment et mettez-la sur une table avec la vitre vers le bas. Sortez le support à bouteilles du tiroir basses températures puis, tenez les deux côtés du support et insérez-le dans la clayette (voyez la figure ci-dessous) et poussez légèrement en avant le support à bouteilles jusqu'à ce qu'il soit à sa place (voyez la figure ci-dessous).

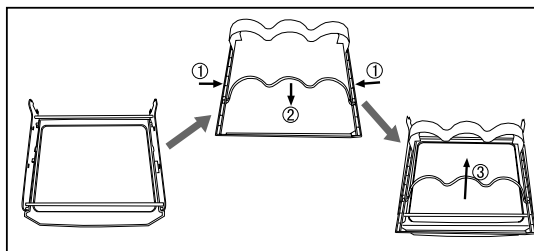

9 Montage du couvercle avant du tiroir basses températures

Ouvrez la porte du compartiment réfrigérateur et sortez le couvercle du dessus du bac à légumes, mettez le pivot en avant du couvercle dans la coulisse du tiroir basses températures et posez le couvercle en le pivotant.

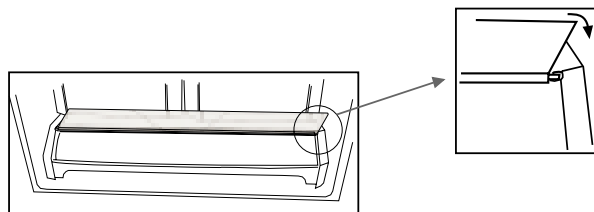

Mise en service

1

1. Branchez l'appareil à un courant d'alimentation.

Les températures actuelles à l'intérieur des deux compartiments sont affichées. Le réfrigérateur a une mémoire de secours et les réglages avant une coupure de courant seront mémorisés. (Voyez 'Mémoire de secours' sur la page 18 pour les détails)

2

Modes d'opération



Remarque

Une fois le mode « Autocontrôle » sélectionné, il n'est plus la peine de faire vos propres réglages de températures, l'appareil s'autogère.

Vous pouvez sélectionner l'un des deux modes d'opération.

- (1) Sauf besoin spécial, nous vous conseillons d'utiliser le mode « Autocontrôle ». Si vous pressez une fois le bouton « Autocontrôle », le voyant s'allume, et le réfrigérateur fonctionne automatiquement. (Voyez Mode « Autocontrôle » sur la page 15)
- (2) Mode manuel : Pour passer en mode manuel, vous devez désactiver la fonction « Autocontrôle ». De cette façon vous ajusterez par vous-même les températures désirées dans chacune des zones. (Voyez 'Réglage de température' sur la page 17)

3

Chargement du réfrigérateur

L'intérieur du réfrigérateur sera suffisamment refroidi et il sera prêt au stockage des aliments après une période de temps de fonctionnement sans aliments.



Remarque

Quand vous changez le réglage de température, il faut une période de temps pour le réfrigérateur atteigne la température désirée. Cette période peut-être plus ou moins longue, ceci dépendra de la température ambiante, des quantités d'aliments stockés, et de la fréquence des ouvertures de portes.

Fonctions

(1)

Panneau de commande

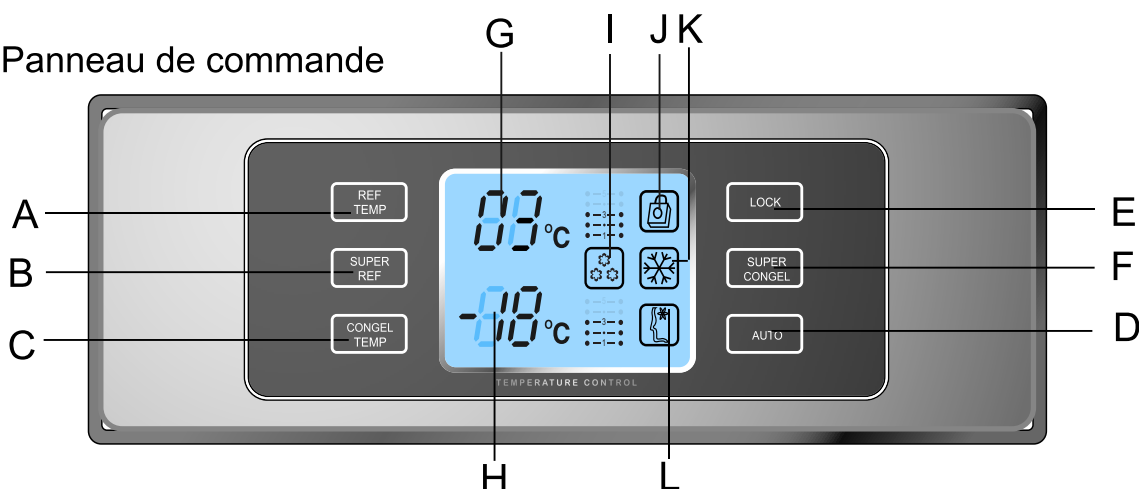

- A.....Touche de réglage de température de réfrigération
- B.....Touche de refroidissement rapide
- C.....Touche de réglage de température de congélation
- D.....Touche « Autocontrôle »
- E.....Touche de réglage de congélation rapide
- F.....Verrouillage / Déverrouillage

- G.....Affichage de la température de réfrigération
- H.....Affichage de la température de congélation
- I..... Icône de refroidissement rapide
- J..... Icône de verrouillage
- K..... Icône de congélation rapide
- L..... Icône « Autocontrôle »

(2)

Mode « Autocontrôle »

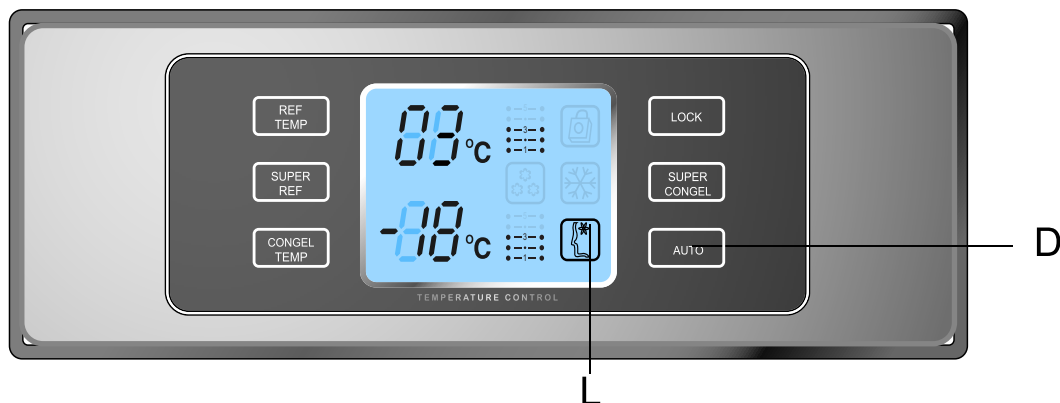

Le mode « Autocontrôle » veut dire qu'il n'est pas nécessaire d'intervenir manuellement et le réglage de température changera automatiquement en fonction de la température ambiante et celle à l'intérieur de l'appareil. Vérifiez que vous êtes en mode Déverrouillage (L'icône de verrouillage n'est pas apparente sur l'écran), pressez la touche (D) « Autocontrôle », l'icône (L) « Autocontrôle » apparaît à l'écran, l'appareil fonctionne alors en mode automatique. Pour sortir du mode « Autocontrôle », réappuyez sur la touche (D) « Autocontrôle », l'icône (L) « Autocontrôle » disparaît. Vous pouvez alors gérer par vous-même les températures que vous désirez.

(3)

Affichage des pannes

En cas d'une panne de commande ou de fonction, l'affichage de la température de réfrigération et celui de la température de congélation disparaîtront alors que les codes de panne seront affichés, c'est-à-dire, E0, E1, E2, F1, F2, F3 et F5 etc.

Fonctions

(4)

Verrouillage et Déverrouillage

En mode Verrouillage (L'icône (J) Verrouillage apparaît) plus aucun réglage n'est possible. Pour cela appuyez sur la touche (F) Verrouillage et l'icône (J) Verrouillage apparaît. Pour sortir du mode Verrouillage, réappuyez sur la touche (F) Verrouillage, l'icône (J) Verrouillage disparaît. Vous pouvez alors décider des différentes fonctions et niveau de températures par vous-même.

Remarque: En mode Verrouillage, vous ne pouvez pas régler la température de réfrigération, de congélation, de congélation rapide (ou Super congélation), de refroidissement rapide (ou Super réfrigération), et vous ne bénéficiez pas également de la fonction « Autocontrôle ».

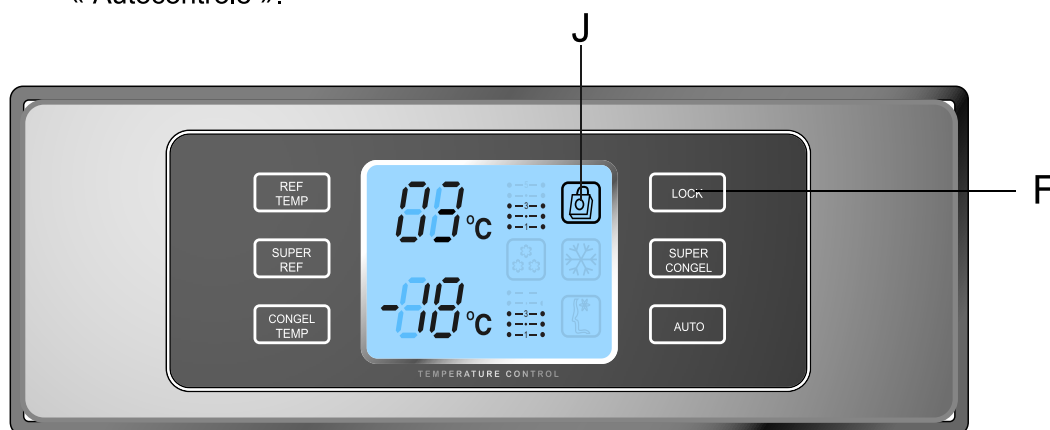

(5)

Congélation Rapide ou Super-Congélation

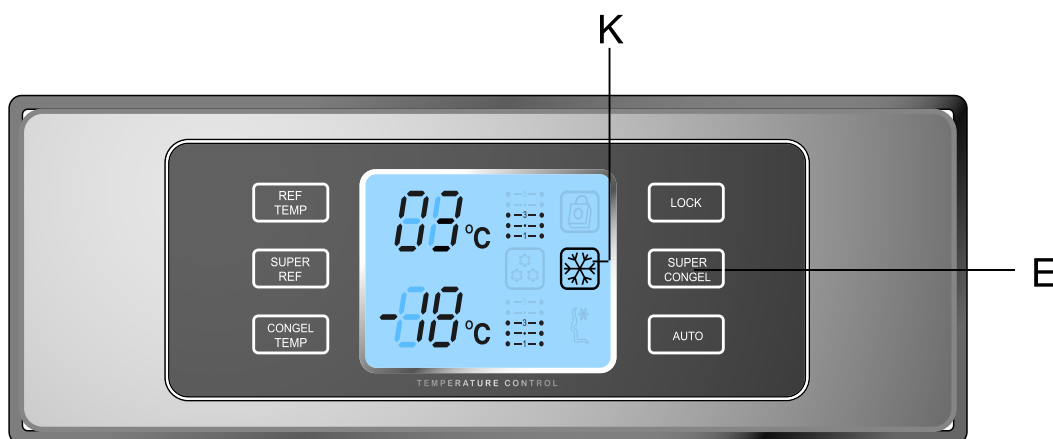

Cette fonction est destinée à garder les éléments nutritifs des aliments à congeler, et éviter la formation de cristaux à l'intérieur de ces aliments, en les congelant le plus rapidement possible.

En mode déverrouillage, pressez la touche (E) Super Congélation, l'icône (K) de Congélation Rapide apparaît, et l'appareil passe alors en congélation forcée. Cette fonction s'annule d'elle-même après 3 heures. Lorsque vous êtes en mode de Congélation Rapide et que vous voulez en sortir, vérifiez que vous ne soyez pas en mode Verrouillage et réappuyez sur la touche (E) Super Congélation, l'icône (K) de Congélation Rapide disparaît.

Remarque : En mode « Autocontrôle » le mode Super Congélation est indisponible.

Fonctions

(6) Refroidissement Rapide ou Super Congélation

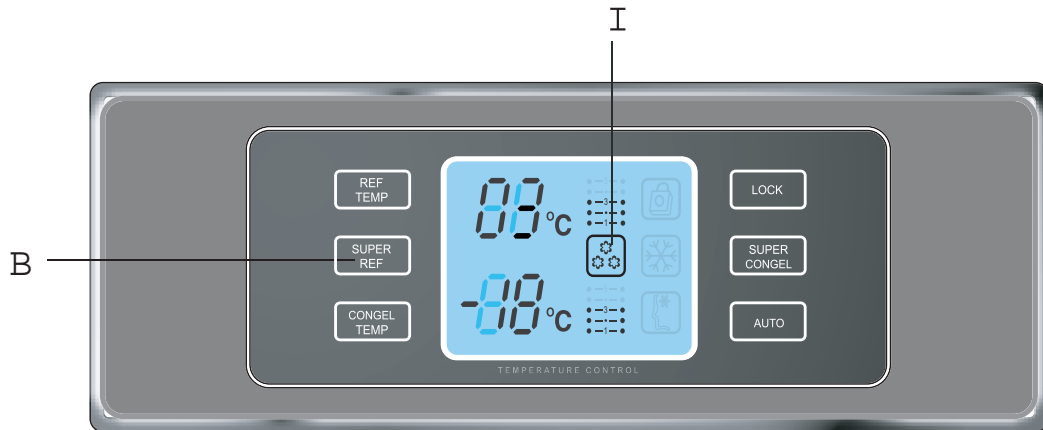

La fonction Super Réfrigération est destinée à conserver la nutrition des aliments dans le compartiment réfrigérateur, elle permet aux aliments d'atteindre le plus vite possible une température optimale. En mode Déverrouillage, pressez la touche (B) de Super Réfrigération, l'icône (I) de Refroidissement Rapide apparaît et le réfrigérateur entre en mode Super Réfrigération et ressort automatiquement de ce mode après trois heures de fonctionnement. Si vous voulez le faire sortir du mode Super Réfrigération par vous-même, vous pouvez presser la touche (B) Super réfrigération et l'icône (I) disparaît. Remarque: En mode « Autocontrôle », le mode Refroidissement rapide n'est plus disponible.

(7) Réglage de température

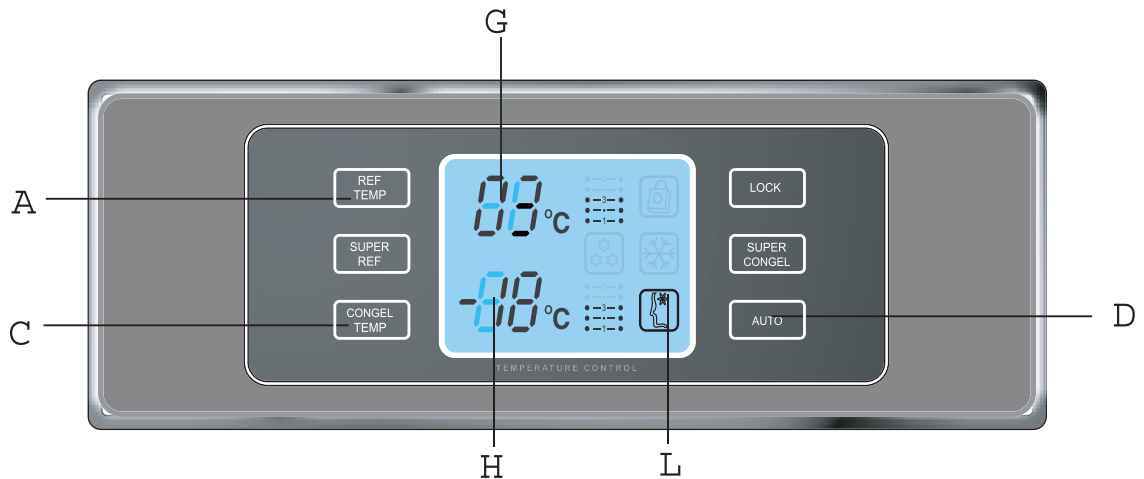

Réglage de la température de réfrigération: En mode Déverrouillage vous pouvez presser la touche (A). L'affichage de la température de réfrigération clignotera. Chaque fois que la touche (A) est pressée, l'ordre d'affichage est comme ci-dessous:

7°C - 5°C - 3°C - 2°C - 1°C - 7°C

Fonctions

Réglage de la température de congélation: En mode Déverrouillage vous pouvez presser la touche (C). L'affichage de la température de congélation clignotera. Chaque fois que la touche (C) est pressée, L'ordre d'affichage est comme ci-dessous:

-16°C – -17°C – -18°C – -20°C – -22°C – -16°C

(8) Alarme d'ouverture de porte

Quand vous laissez la porte ouverte ou qu'elle n'est pas correctement fermée, une alarme sonore se fera entendre jusqu'à ce que la porte soit fermée.

(9) Contrôle d'affichage économique

Le rétro-éclairage de l'écran s'arrête 30 secondes après une opération sur une touche. L'éclairage des cristaux liquide s'éteint après 10 minutes de non opération. Si vous pressez une touche ou ouvrez une porte, l'écran redevient illuminé et cette opération sur la touche ne arrête le change pas le réglage du réfrigérateur.

(10) Marche/Arrêt du réfrigérateur

En mode Verrouillage, vous pouvez presser la touche (A) 3 secondes pour arrêter le réfrigérateur. L'affichage de la température de réfrigération (G) disparaîtra alors que le voyant dans le compartiment réfrigérateur restera opérationnel. Vous pouvez presser la touche (A) 3 secondes pour la mise en marche du réfrigérateur. L'affichage (G) s'éclairera et le réfrigérateur se remettra en marche.

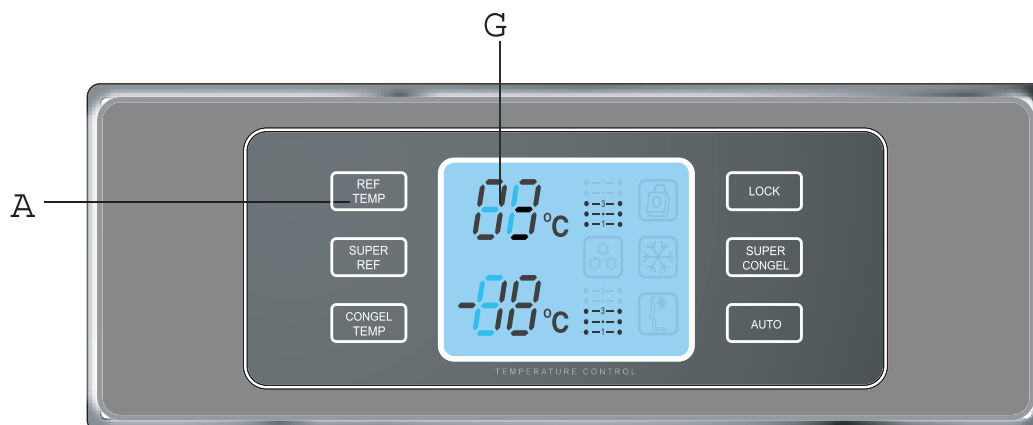

(11) Mémoire de secours

Les réglages de température seront mémorisés et, lors d'une coupure de courant, ils se rétabliront après que la coupure de courant soit terminée.

Au sujet du réfrigérateur

- Le compartiment réfrigérateur est utilisé pour le stockage à court terme des aliments.

La température moyenne dans le compartiment est d'environ 0 à 10°C (celle dans l'espace réservé aux aliments fragiles est de -2 à 3°C)., par conséquent, il est utilisé seulement pour un stockage à court terme et n'est pas fait pour un stockage des aliments à long terme.



- Clayettes réglables

La hauteur des clayettes peut être réglée pour satisfaire à vos besoins.

Avant de régler la hauteur des clayettes vous devez tout d'abord les démonter. Les démarches sont comme ci-dessous: soulevez clayette en inclinant un peu son avant et tirez-la vers vous et vous pouvez ainsi la démonter. Pour la remonter, insérez l'ergot dans la coulisse, et baissez un peu l'avant de clayette et poussez-la jusqu'au fond.

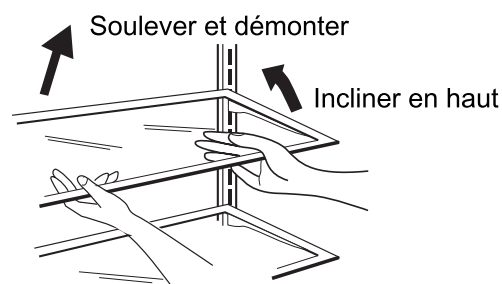

Pour démonter

Insérer l'ergot

Pour remonter

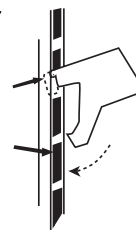

Remarque

Assurez-vous que les clayettes sont correctement installées et au même niveau pour éviter leur clayettes ou le déversement des aliments.

- Utilisation du bac à légumes

L'appareil est équipé d'un bac à légumes destiné au stockage des légumes et des fruits. Vous pouvez régler l'humidité en fonction de vos besoins.

- Tournez le régulateur d'humidité (situé en haut à droite dans le bac) en haut pour obtenir une humidité plus élevée qui convient au stockage des concombres, des raisins, des kiwis, etc.
- Tournez le régulateur d'humidité (situé en haut à droite dans le bac) en bas pour avoir une humidité moins élevée qui convient au stockage des fraises, des oranges, des haricots, des pastèques, des prunes, des tomates, etc.

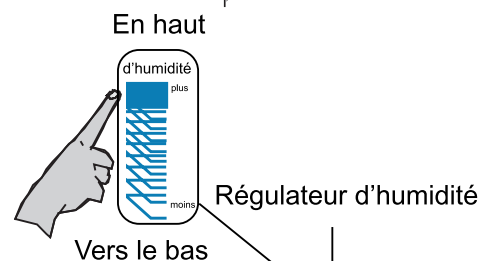

- Démontage du couvercle du bac à légumes

Retirez le bac et mettez-le à côté. Soulevez l'extrémité du couvercle (1) et retirez-le (2).

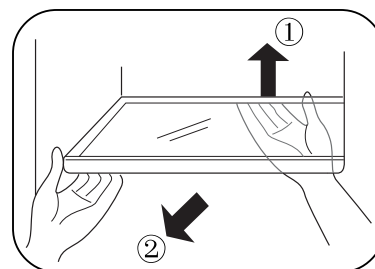

Au sujet du réfrigérateur

● Utiliser le tiroir basses températures

L'appareil est équipé d'un tiroir basses températures dont la température varie entre -2°C et $+3^{\circ}\text{C}$, la température peut être réglée via le bouton de réglage d'air d'après vos besoins.

- Tournez à gauche (faible) le bouton de réglage d'air (faible) pour réduire l'entrée d'air froid dans le tiroir et maintenir une température plus élevée.
- Tournez à droite (fort) le bouton de réglage d'air pour augmenter l'entrée d'air froid dans le tiroir et maintenir une température plus basse.

Bouton de réglage d'air

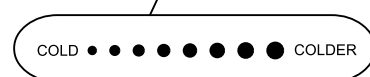
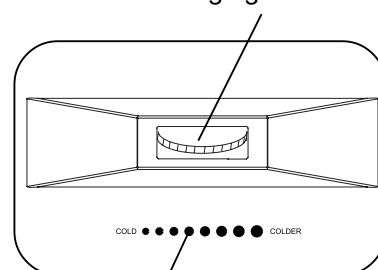

● Nettoyage du balconnet bouteilles

Soulevez un peu le balconnet (1) et tirez-le vers vous (2). Remontez le balconnet dans les ordres inverses du démontage après son nettoyage.

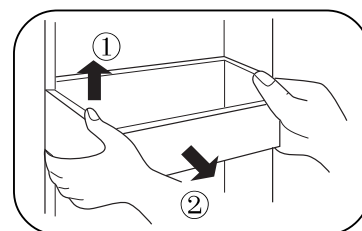

● Rangement des aliments

Dû à la circulation d'air dans le compartiment réfrigérateur, certains secteurs sont plus chauds et certains plus froids. Vous pouvez mettre les aliments dans différents secteurs.

- ①=Oeufs, beurre et fromage, etc.
- ②=Conserves, boîtes, condiments, etc.
- ③=Poissons, et aliments en bouteille
- ④=Pickles et conserves, etc.
- ⑤=Saucisson, amuse-gueule, etc.
- ⑥=Pâtes, conserves, lait et fromage de soja, etc.
- ⑦=Fruits, légumes et salades, etc.
- ⑧=Charcuterie et saucisson, etc.

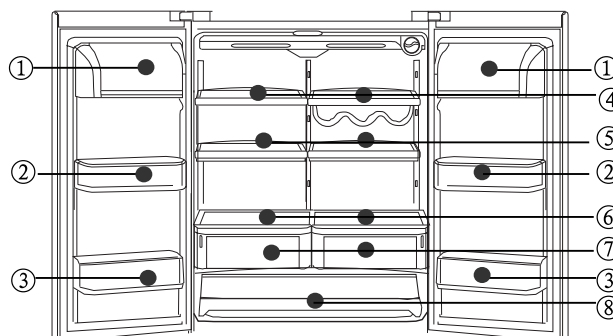

● Remplacement de l'ampoule

Spécification de l'ampoule: 220V~, 25W

Douille : E14 (N'utilisez pas d'ampoule de plus de 25W)

Remplacement de l'ampoule:

- Débranchez le réfrigérateur.
- ① Pour démonter l'abat-jour, pressez l'arrière de l'arrêt et faites-le sortir du trou carré.
- ② Tirez l'abat-jour en arrière jusqu'à ce que l'ergot soit séparée du trou carré.
- Tournez l'ampoule dans le sens inverse des aiguilles d'une montre et démontez-la. Remettez une ampoule de la même spécification dans l'ordre inverse du démontage.
- Remontage de l'abat-jour : Insérez l'ergot dans le trou carré et ensuite pressez en avant l'arrière de l'abat-jour jusqu'à ce que l'arrêt soit serré dans le trou carré.

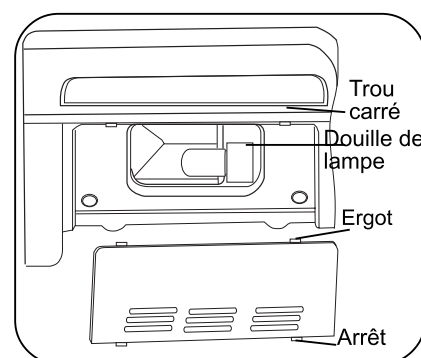

Ampoule

Conseils sur le stockage des aliments

Quand vous sortez ou chargez les aliments du balconnet couvercle ouvrez et fermez le casier en balconnet les instructions dans la figure ci-dessous pour votre sécurité.

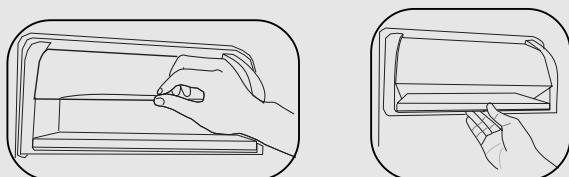

Laissez les aliments chauds refroidir avant de les mettre dans le réfrigérateur.

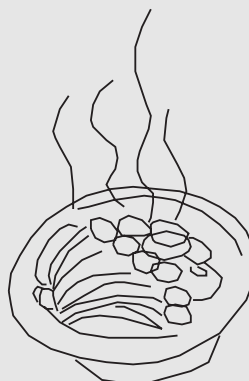

Assurez-vous que les aliments sont propres et séchez-les avant de les mettre dans le réfrigérateur.



Emballer ou couvrir les aliments avant le stockage.

Ce qui peut éviter la perte de l'eau, garder les fruits et les légumes frais et éviter des odeurs dégoûtantes.



Classez les aliments avant leur stockage.

Classez les aliments, installez au fond du réfrigérateur ceux à consommer le plus tard, dans le but d'éviter des ouvertures de porte prolongées et de détériorer des aliments.



Ne surchargez pas votre réfrigérateur.

Laissez un certain espace entre les aliments pour une bonne circulation d'air.

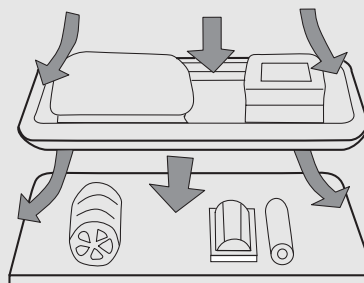

Remarque

Les aliments gras causeraient une corrosion progressive de la surface intérieure du réfrigérateur, donc il faut les garder loin du mur des compartiments. Nettoyez la surface intérieure lors de la présence des taches d'huile.

Conseils utiles

Enlevez les feuilles des carottes, et des radis avant de les mettre dans le réfrigérateur.

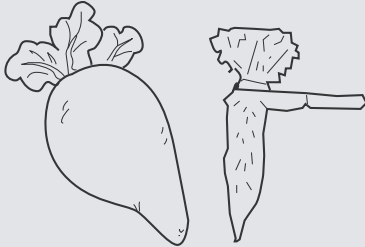

Faites décongeler les aliments congelés dans le compartiment réfrigérateur, ce qui est favorable au refroidissement des aliments et aux économies d'énergie.

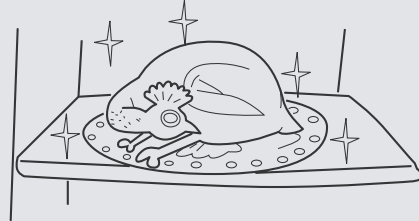

Certains aliments, tels que oignons, ails, peuvent rester frais à la température ambiante, donc il n'est pas nécessaire de les mettre dans le réfrigérateur.

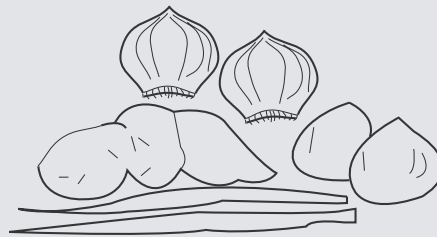

Au sujet du congélateur

- Le compartiment congélateur est destiné au stockage à long terme des aliments.

La température dans le compartiment congélateur est très basse, ce qui est idéale pour le stockage des aliments congelés. Vous pouvez y stocker les aliments à stocker pour une longue période de temps, mais vous devez respecter la date 'À consommer de préférence avant le'.

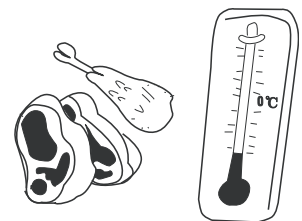

- Réglage de la cloison glissante du tiroir du compartiment congélateur

Il y a une cloison glissante dans le tiroir du congélateur et le tiroir est divisé en deux parties. Vous pouvez déplacer la cloison à droite ou à gauche selon votre besoin de stockage.

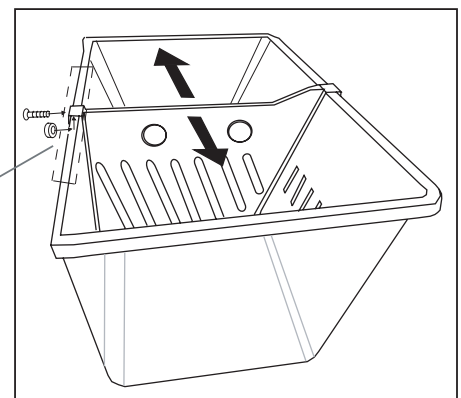
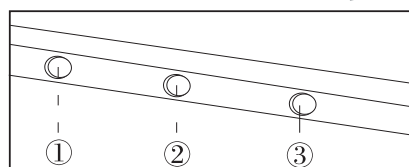

Au sujet du congélateur

● Tiroir de Super Congélation

Ce tiroir peut-être destiné à congeler rapidement des aliments frais. Pour cela n'oubliez pas de mettre également la fonction Super Congélation en marche. Il peut également vous servir simplement à stocker des aliments ou des glaces.
Utilisation du tiroir de Super Congélation

- Pour sortir le tiroir, tenez sa poignée et tirez-le vers vous.
- Pour le nettoyage du tiroir, suivez les instructions suivantes :
 - ① Tirez le tiroir jusqu'à la position arrêt.
 - ② Soulevez un peu le casier (dans la direction indiquée par la flèche 1) et tirez-le du réfrigérateur (dans la direction indiquée par la flèche 2).
 - ③ Remontez le tiroir après son nettoyage dans l'ordre inverse du démontage.

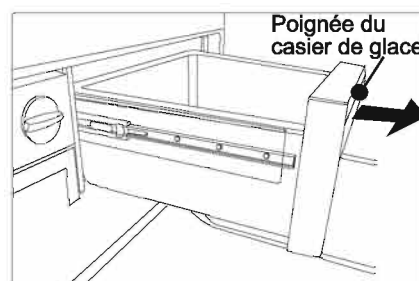

(Figure 1)

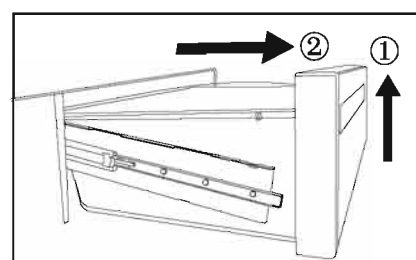

(Figure 2)

Limite de niveau d'eau

● Préparation des glaçons

- Remplissez à trois quarts la fabrique de glaçons d'eau et placez-la dans le congélateur.
- Pour obtenir les glaçons, tournez chacune des manettes vers la droite (sens des aiguilles d'une montre) et les glaçons tomberont dans le récipient.
- Les glaçons dans le bac de stockage sont prêts à être utilisés.

Manette de la fabrique de glaçons

Bac de stockage des glaçons

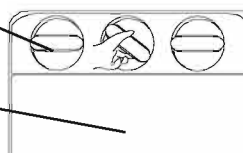

Fabrique de glaçons

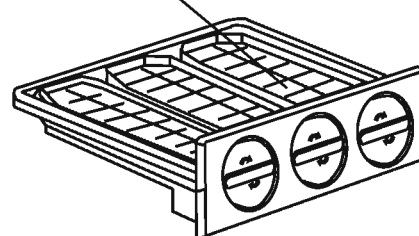
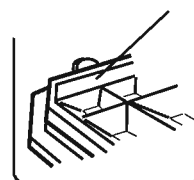

● Remplacement de l'ampoule du voyant

Spécification de l'ampoule: 220V~, 25W

Douille : E14 (N'utilisez jamais d'ampoule de plus de 25 watts.)

Pour remplacer une ampoule :

- Débranchez l'appareil.
- ① Démontez la vis en avant avec un tournevis.
 - ② Pour démonter l'abat-jour, pressez l'arrêt en avant jusqu'à ce qu'il soit sorti du trou carré.
 - ③ Tirez l'abat-jour vers vous jusqu'à ce que l'ergot soit séparée du trou carré.
- Tournez l'ampoule dans le sens inverse des aiguilles d'une montre et démontez-la. Remontez une ampoule de la même spécification dans l'ordre inverse du démontage-là.

Remontage de l'abat-jour : insérez l'ergot dans le trou carré et ensuite pressez en arrière l'avant de l'abat-jour jusqu'à ce que l'arrêt soit bloqué dans le trou carré. Remontez le et fixez la vis.

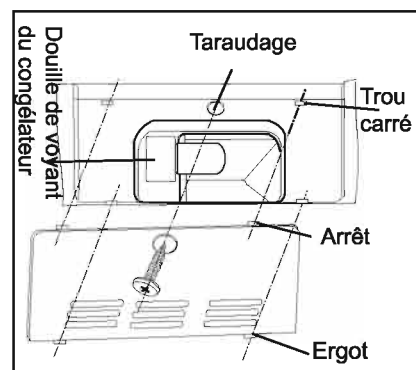

Ampoule du congélateur

Stockage des aliments dans le congélateur

Laissez les aliments chauds d'abord refroidir avant de les stocker à l'intérieur .

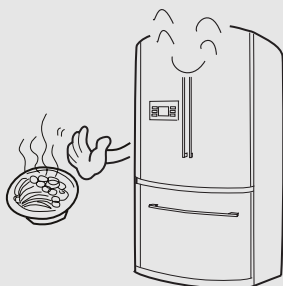

Préparez les aliments à congeler en petites portions, ce qui rend la congélation plus facile et assure une meilleure qualité aux aliments quand ils sont décongelés. Le poids d'une portion ne doit pas dépasser 2,5 kg.

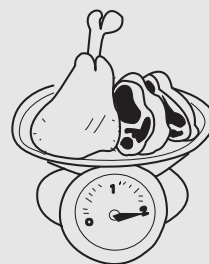

Emballez les aliments avant le stockage. Assurez-vous que l'emballage est sec. L'emballage doit être inodore, étanche à l'air et à l'eau, non toxique pour éviter des odeurs désagréables ou la détérioration des aliments.

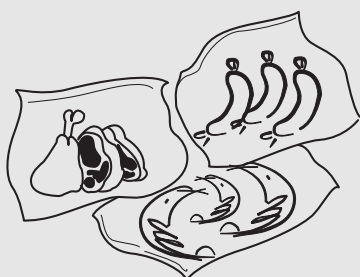

Les informations comme date de stockage, nom des aliments, et la date 'À consommer de préférence avant le' doivent être indiquées sur l'emballage.

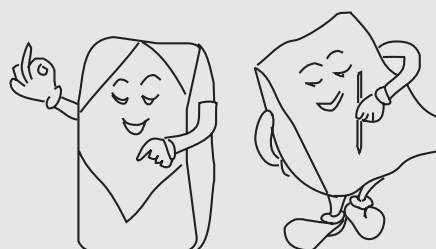

En principe, une fois décongelés, les aliments ne peuvent pas être remis dans le congélateur, à moins qu'ils soient cuisinés en plats préparés. Sortez la quantité dont vous avez besoin chaque fois en fonction de votre besoin.

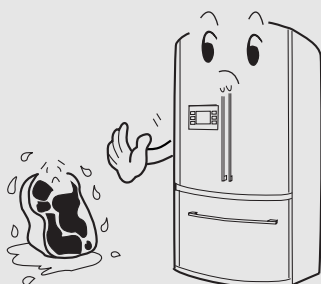

Ne placez pas trop d'aliments frais dans le congélateur. La capacité de congélation (indiquée dans le tableau des données techniques) doit être respectée.

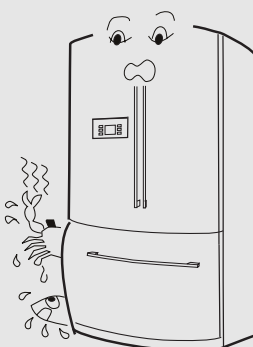

Dégivrage . Nettoyage

Dégivrage du congélateur

Le dégivrage dans le congélateur se fait automatiquement et aucune commande manuelle n'est nécessaire.

Nettoyage

Nettoyez l'intérieur des compartiments pour éliminer des résidus des aliments et des odeurs dégoûtantes.

- Débranchez l'appareil avant le nettoyage.
- Utilisez un chiffon ou une éponge pour nettoyer l'intérieur des compartiments avec de l'eau tiède et du détergent doux.
- Séchez la surface extérieure de l'appareil avec un chiffon sec.

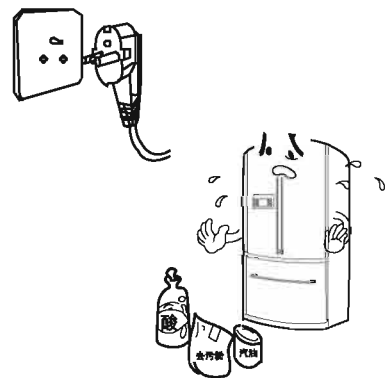

Remarque

- ① L'appareil est lourd. Protégez le sol quand vous avez besoin de déplacer l'appareil au cours de nettoyage ou d'entretien.
- ② Pour l'isolation électrique, n'aspergez pas d'eau sur l'appareil.
- ③ Pour nettoyer les pièces électriques, tels que interrupteurs, voyants, assurez-vous que l'appareil est débranché avant le nettoyage avec un chiffon sec.
- ④ N'utilisez pas de brosse dure ou pointue, de détergent dur, d'essence, d'acétate amylique, d'acétone, de solvant organique, d'eau bouillante, d'acide.
- ⑤ Ne touchez pas à des surfaces métalliques froides avec des mains mouillées.
- ⑥ Lors de nettoyage, n'utilisez pas d'eau chaude pour nettoyer les étagères en verre. Le verre sera cassé dû au choc thermique et ce qui causerait des risques de blessure et pertes matérielles.
- ⑦ Nettoyage du joint de porte de temps en temps.
- ⑧ Afin d'éviter un incendie, n'utilisez jamais d'acétate amylique pour éliminer de mauvaises odeurs.

Vacances

Lors d'une coupure de courant

Les aliments peuvent être stockés quelques heures lors d'une coupure de courant même en été.

- N'ajoutez pas d'aliments dans le réfrigérateur et laissez la porte fermée le plus longtemps possible lors d'une coupure de courant.
- Si vous connaissez par avance la coupure de courant, vous devez faire des glaçons et les mettre dans un récipient étanche, et positionner ce dernier sur l'étagère supérieure du compartiment réfrigérateur.

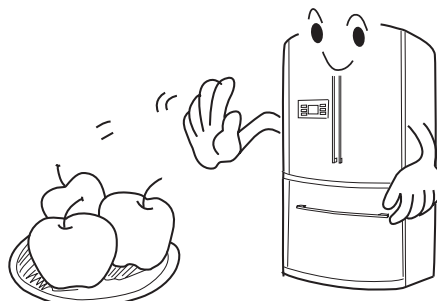

Remarque

La hausse de température dans le congélateur causée par une coupure de courant ou d'autres pannes réduira la durée de stockage des aliments ou influencera leur qualité.

L'appareil ne sera pas utilisé

Débranchez l'appareil et nettoyez-le comme indiqué ci-dessus, si vous ne devez pas utiliser l'appareil pendant une longue période.

Laissez la porte ouverte pour éviter la formation de mauvaises odeurs causées par les résidus des aliments.

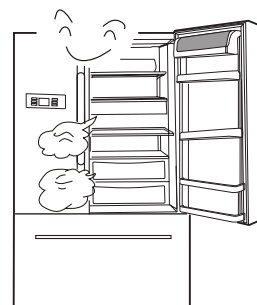

Remarque

Pour assurer la durée de vie du réfrigérateur, ne l'arrêtez pas fréquemment.



Remarque

Lors d'un débranchement de l'appareil, il faut attendre au moins 5 minutes avant de le rebrancher.

Vacances

Pendant les vacances

- Si vous partez en vacances pour une longue période, il est nécessaire de débrancher le réfrigérateur, sortir tous les aliments, le dégivrer, et le nettoyer. Séchez l'appareil et laissez les portes ouvertes pour éviter les mauvaises odeurs.



Avertissement

Un appareil mis au rebut doit être jeté par des personnes professionnelles, sinon, il aura un impact indésirable sur l'environnement ou causer d'autres risques.

Lors du transport

- Débranchez le réfrigérateur avant le transport.
- Sortez tous les aliments du réfrigérateur.
- Fixez les étagères, le bac à légumes dans le réfrigérateur, ainsi que les tiroirs ou la fabrication de glaçons dans le congélateur avec du ruban adhésif.
- Gardez la porte fermée au cours du transport avec du ruban adhésif.
- Lors du transport du réfrigérateur, l'angle d'inclinaison ne doit pas dépasser 45 degrés (l'angle par rapport à la direction verticale). Sinon, il peut causer un mauvais fonctionnement du système de réfrigération.

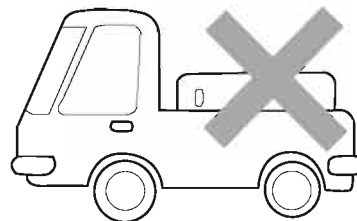
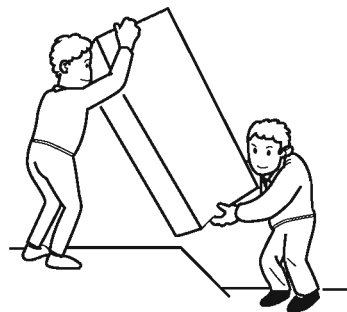

Remarque

Gardez le réfrigérateur debout et jamais horizontal.

Dépannage

Il est logique quand l'appareil est mis en marche pour la première fois, que le compresseur reste continuellement en fonctionnement ou se remette en marche très souvent. Il faut un certain temps pour que la température intérieure atteigne la température désirée.

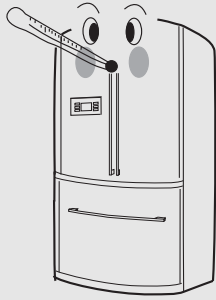

C'est normal que le réfrigérateur bourdonne lors de la première mise en marche. Le bruit s'éteindra quand l'opération du réfrigérateur sera stable.

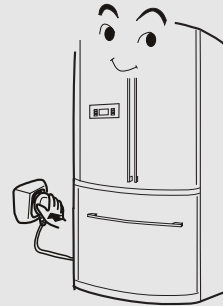

Il est normal que la surface extérieure du réfrigérateur soit chaude, en particulier lors de son premier branchement, c'est pas une panne.

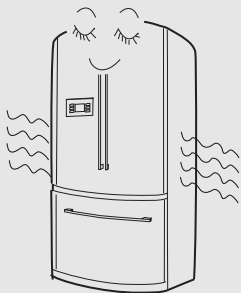

Il est normal que le compresseur cause un léger bruit de bourdonnement lors de son fonctionnement et un bruit de clic lors de son arrêt et de sa mise en marche.

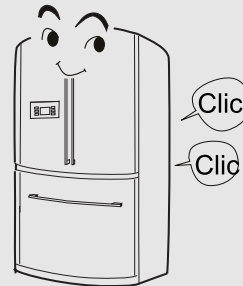

La circulation du gaz réfrigérant dans le circuit de réfrigération peut faire un léger bruit d'écoulement d'eau, notamment quand le compresseur cesse de fonctionner, ceci est normal.

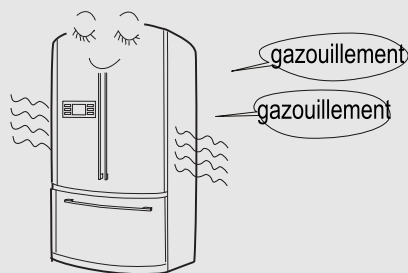

Dépannage

Il est possible que vous puissiez entendre le ventilateur du système de froid ventilé lorsque celui-ci fonctionne.

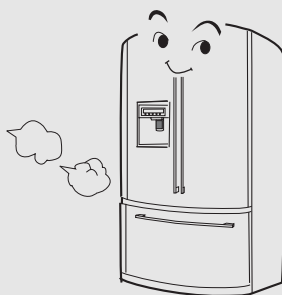

La consommation d'alimentation nominale spécifiée dans les données techniques est obtenue sous une opération stable de 24 heures à une température ambiante de 25°C, pendant laquelle la température est maintenue à 5°C dans le compartiment réfrigérateur et à -18°C dans le compartiment congélateur. La consommation d'alimentation dépend de la quantité des aliments frais stockés dans l'appareil.

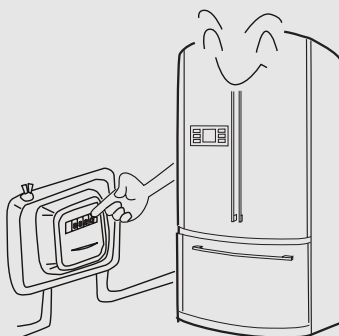

Service après-vente

Lors d'un appel au service après-vente, donnez le modèle, liste des accessoires et le numéro de série (Décrit sur la plaque signalétique de l'appareil)



Avant d'appeler le service après-vente, vérifiez les points suivants pour voir si vous pouvez résoudre les problèmes vous-même.

Le réfrigérateur ne fonctionne pas.



Le réfrigérateur n'est pas branché (fiche, prise de courant et fusible) ou l'interrupteur est réglé à la position Arrêt.

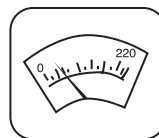

La tension est trop basse.

Le voyant interne ne fonctionne pas.



L'ampoule est grillée.



Le réfrigérateur n'est pas branché.

Bruit anormal

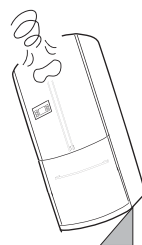

L'appareil n'est pas stable.

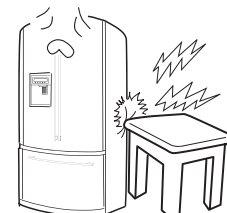

L'appareil touche le mur ou les meubles.

Les compartiments sont plus chaud que prévu.



La porte n'est pas correctement fermée, ouverte fréquemment ou laissée ouverte pendant longtemps.



La température est réglée à une position plus élevée (Voyez 'Fonctions' de la Page 15 à la Page 18)

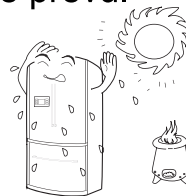

L'appareil est exposé à la lumière directe du soleil ou près d'un four ou d'un radiateur.



Mauvaise ventilation. Vérifiez si l'unité de radiation thermique à l'arrière est bloquée.

Service après-vente

Avant d'appeler le service après-vente, vérifiez les points suivants pour voir si vous pouvez résoudre les problèmes vous-même.

Le compresseur fonctionne pendant longtemps ou s'arrête et se remet en marche fréquemment.

- C'est normal quand le réfrigérateur est mis en marche pour la première fois.
- Une grande quantité d'aliments est placée dans le réfrigérateur.
- La porte est laissée ouverte ou les aliments l'empêchent d'être ouverte.
- La porte est ouverte fréquemment.
- Il est très chaud dans la pièce
- La température est réglée à une position plus élevée. Voyez 'Mise en marche'
- Mauvaise ventilation

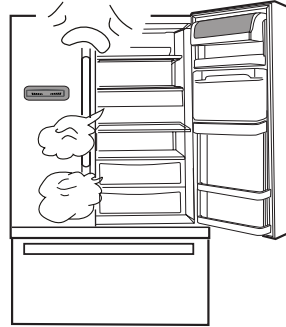

Du givre ou des cristaux de glace se forment sur les aliments.

- Le givre à l'intérieur de l'emballage est normal.
- La porte est laissée ouverte ou les aliments l'empêchent d'être ouverte.
- La porte est ouverte fréquemment ou laissée ouverte longtemps.
- Les aliments sont près des sorties d'air froid.

Odeur dégoûtante

- Les aliments à odeur forte doivent être emballés hermétiquement.
- Les aliments se sont détériorés.
- Les compartiments ont besoin d'un nettoyage.



Garantie



Votre garantie est assurée grâce à la facture d'achat de votre appareil, et des conditions spécifiques liées aux services proposés par votre distributeur. Gardez bien ces papiers avec la notice d'utilisation, dans un endroit sûr en cas de besoin.

Données techniques . Schéma de circuit . Liste d'emballage

Données techniques

Modèle	HB21T	Puissance d'entrée totale	180W
Classe de congélation	***	Puissance d'entrée de dégivrage	280W
Classe climatique	SN/N/ST	Consommation d'alimentation nominale	1.38kW · h/24h
Classe de protection	I	Réfrigérant	R134a 170g
Volume total net	557L	Capacité de congélation	10kg/24h
Volume net congélateur	160L	Poids	130kg
Voltage	220V-240V ~	Dimensions (PxLxH)	770 ×910×1770
Fréquence nominale	50Hz	Type de connexion du cordon	Y

Schéma de circuit

HB21T/HB21TNN

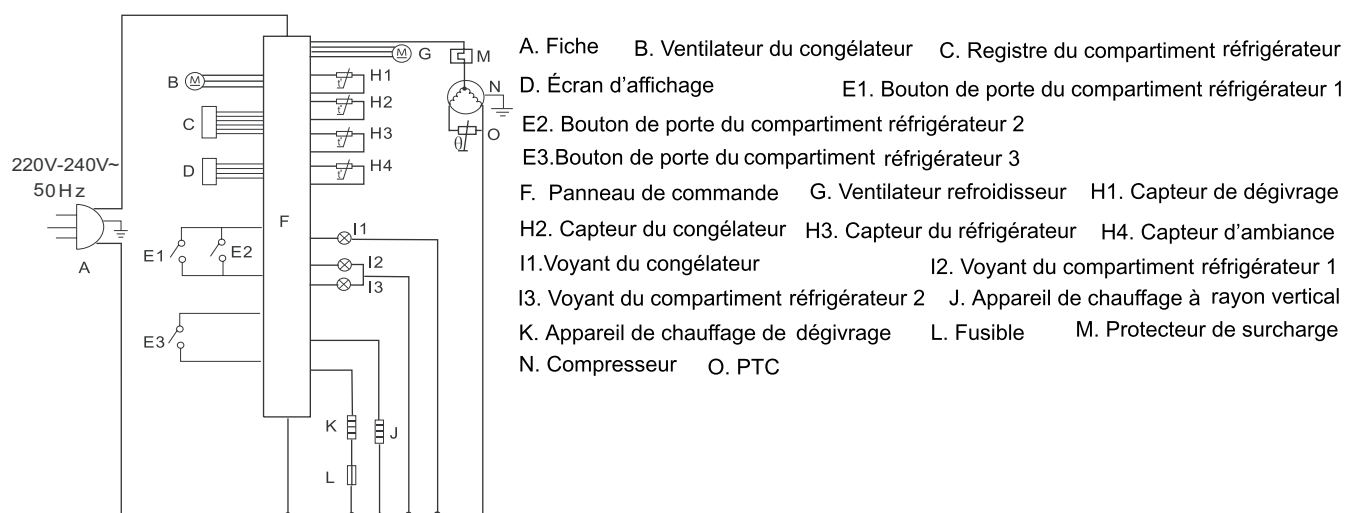

Données techniques .

Schéma de circuit .

Liste d'emballage

Liste d'emballage

Modèle	Quantité	Nom																					
			Mode d'emploi	Pied	Pilastre	Poignée	Casser à glaçons	Paroi du congélateur	Tiroir du congélateur	Réserve à glaçons	Fabrique semi-automatique de glaçons	Support bouteille amovible	Crayettes coulissantes	Crayettes	Tiroir basses T*	Couvercle du bac à légumes	Bac à légumes	Balconnets couvercle	Balconnets bouteilles	Pièces de jonction de poignée	Couvercle avant du tiroir basses T*		
HB21T/HB2TNN			1	2	1	3	1	1	1	1	1	1	1	1	2	2	1	1	2	2	4	6	1

Dans le souci d'une amélioration de nos produits, nous nous réservons le droit d'apporter à leurs caractéristiques toute modifications liées à l'évolution technique.



Le symbole  sur le produit ou son emballage indique que ce produit ne peut être traité comme déchet ménager. Il doit plutôt être remis au point de ramassage concerné, se chargeant du recyclage du matériel électrique et électronique. En vous assurant que ce produit est éliminé correctement, vous favorisez la prévention des conséquences négatives pour l'environnement et la santé humaine qui, sinon, seraient le résultat d'un traitement inapproprié des déchets de ce produit. Pour obtenir plus de détails sur le recyclage de ce produit, veuillez prendre contact avec le bureau municipal de votre région, votre service d'élimination des déchets ménagers ou le magasin où vous avez acheté le produit.

Free Manuals Download Website

<http://myh66.com>

<http://usermanuals.us>

<http://www.somanuals.com>

<http://www.4manuals.cc>

<http://www.manual-lib.com>

<http://www.404manual.com>

<http://www.luxmanual.com>

<http://aubethermostatmanual.com>

Golf course search by state

<http://golfingnear.com>

Email search by domain

<http://emailbydomain.com>

Auto manuals search

<http://auto.somanuals.com>

TV manuals search

<http://tv.somanuals.com>