

# Haier

## LED LCD TV RECEIVER

---

### USER MANUAL

Please read this manual carefully before using your television and keep this manual in a good place for future reference.

**MODEL:**  
LET26C600F  
LET32C600F

---

# Contents

---

<b>01</b>	<b>Safety and warnings</b>	
	Welcome .....	P.02
	Important information .....	P.02
	Safety notice .....	P.03
	Warnings and cautions .....	P.04
<b>02</b>	<b>Introduction</b>	
	Main Parameter .....	P.05
	Base Stand Assembly Instruction.....	P.07
	Wall mounting installation guidelines .....	P.08
	Front panel .....	P.09
	Read AV connections .....	P.09
	Connecting your TV.....	P.10
	Common interface .....	P.11
<b>03</b>	<b>Remote Control</b>	
	Remote Control .....	P.12
<b>04</b>	<b>Operation</b>	
	Installation Guide .....	P.14
<b>05</b>	<b>Trouble shooting</b>	
	Trouble shooting .....	P.22
	Specification .....	P.23

---

# 01 Safety and Warnings

---

## WELCOME

Thanks for buying this 26"/32" LED LCD TV. This guide will help you set up and begin using your TV.

First, check the contents of your box with the parts check list below:

26" Full HD 1080P Digital LED LCD TV	32" Full HD 1080P Digital LED LCD TV
Remote control	Remote control
AAA battery x2	AAA battery x2
Instruction Manual	Instruction Manual
Quick start guide	Quick start guide
Scart cable x1	Scart cable x1

Now you can get started!

## IMPORTANT INFORMATION

READ ALL INSTRUCTIONS BEFORE USE AND KEEP FOR FUTURE REFERENCE.



**CAUTION**  
**RISK OF ELECTRIC SHOCK**  
**DO NOT OPEN**



CAUTION

TO REDUCE THE RISK OF ELECTRIC SHOCK, DO NOT REMOVE COVER (OR BACK). NO USER SERVICEABLE PARTS INSIDE. FOR ANY PROBLEMS, REFER SERVICING TO THE CUSTOMER HELP LINE. THERE IS A LIGHTNING BOLT SYMBOL IN THE TRIANGLE: THIS SYMBOL INDICATES HIGH VOLTAGE IS PRESENT INSIDE. IT IS DANGEROUS TO MAKE ANY KIND OF CONTACT WITH ANY INSIDE PART OF THIS PRODUCT.

THERE IS AN EXCLAMATION MARK IN THE TRIANGLE: THIS SYMBOL ALERTS YOU THAT IMPORTANT LITERATURE CONCERNING OPERATION AND MAINTENANCE HAS BEEN INCLUDED WITH THIS PRODUCT.



**CAUTION:** TO REDUCE THE RISK OF ELECTRIC SHOCK AND FIRE, DO NOT PUT THE TV SET NEAR SOURCES OF HUMIDITY. DO NOT USE ANY ABRASIVE CLEANERS WHICH MAY SCRATCH OR DAMAGE THE LCD SCREEN. AVOID CONTACT WITH OBJECTS THAT MAY SCRATCH THE LCD SCREEN.



**NOTE:** SERVICING THE UNIT YOURSELF IS UNAUTHORISED AND COULD LEAD TO INJURY OR PRODUCT DAMAGE. REFER ALL SERVICING TO THE CUSTOMER HELPLINE.

## SAFETY NOTICE

- Warning: To reduce the risk of electric shock, do not remove the cover or back. There are no user-serviceable parts inside. Refer servicing to qualified personnel.
- Warning: To prevent fire or electric shock hazard, do not expose the unit to rain or moisture.
- Do not expose the Adaptor and product to water (dripping or splashing) and no objects filled with liquids, such as vases, should be placed on the unit.
- Keep the product away from direct sunlight and heat source such as radiators or stoves.
- Do not block the ventilation openings. Slots and openings on the unit are provided for ventilation. The openings should never be blocked by placing your product on a cushion, sofa or other similar surface.
- Do not place the product on unstable cart, stand, tripod, bracket or table. The unit may fall, resulting in possible damage or injury.
- Never place heavy or sharp objects on the panel or frame.
- Only use the AC adapter included with product. Using any other adapter will void your warranty.
- Unplug the power from the outlet when the unit is not in use.
- Attention should be drawn to the environmental aspects of battery disposal.
- WARNING: The battery (battery or batteries or battery pack) shall not be exposed to excessive heat such as sunshine, fire or the like.
- WARNING: Excessive sound pressure from earphones or headphones can cause hearing loss.
- WARNING: Only use attachments/accessories specified provided by the manufacturer, the product is supplied by AC adapter, the AC adapter is used as disconnect device, the disconnect device shall remain readily operable.



This marking indicates that this product should not be disposed with other household wastes throughout the EU. To prevent possible harm to the environment or human health from uncontrolled waste disposal, recycle it responsibly to promote the sustainable reuse of material resources. To return your used device, please use the return and collection systems or contact the retailer where the product was purchased. They can take this product for environmental safe recycling.



## WARNINGS AND CAUTIONS



**Warning** ⚡

High voltages are used in the operation of this television receiver. Do not remove the cabinet back from your set. Refer servicing to qualified service personnel.

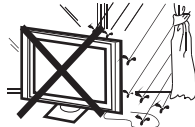

**Warning** ⚡

To prevent fire or electrical shock hazard, do not expose the television receiver to rain or moisture.



**Warning** ⚡

Do not drop or push objects into the television cabinet slots or openings. Never spill any kind of liquid on the television receiver.



**Caution** ⚠

Do not block the ventilation holes in the back cover. Adequate ventilation is essential to prevent failure of electrical components.



**Caution** ⚠

Do not trap the power supply cord under the television receiver.



**Caution** ⚠

Never stand on, lean on, or suddenly push the television or its stand. You should pay special attention to children. Serious injury may result if it should fall.



**Caution** ⚠

Do not place your television on an unstable cart, stand, shelf or table. Serious injury to an individual, and damage to the television, may result if it should fall.



**Caution** ⚠

When the television receiver is not used for an extended period of time, it is advisable to disconnect the AC power cord from the AC outlet.

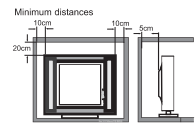

**Caution** ⚠

If the television is to be built into a compartment or similar enclosure, the minimum distances must be maintained. Heat build-up can reduce the service life of your television, and can also be dangerous.

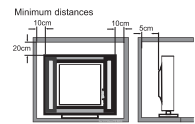

## 02 Introduction

### CAUTION

Never tamper with any components inside the TV, or any other adjustment controls not mentioned in this manual. All LED-TVs are high voltage instruments. When you clean up dust or water drops on the LED PANEL or CABINET, the power cord should be pulled out from the receptacle, then wipe the TV with a dry soft cloth. During thunder and lightning, unplug the power cord and antenna cord to prevent damage to your TV. All repairs to this TV should only be performed by qualified TV service personnel.

### INSTALLATION

- \*Locate the TV in the room where light does not strike the screen directly.
- \*Total darkness or a reflection on the picture screen can cause eyestrain. Soft and indirect lighting is recommended for comfortable viewing.
- \*Allow enough space between the TV and the wall to permit ventilation.
- \*Avoid excessively warm locations to prevent possible damage to the cabinet or premature component failure.
- \*Do not cover the ventilation openings when using the TV.

### Main features

- ① Used as Television, display terminal, PC display;
- ② High luminance, wide viewing Angle;
- ③ Time-shift
- ④ HDMI interface and SCART Interface;
- ⑤ NICAM;

### Main parameter

Panel	26"	31.5"
TV System	PAL-B/G, I, D/K SECAM- B/G, D/K, L, L'	
Video Signal System	PAL/SECAM	
Input Power Voltage	AC 100V-240V 50/60Hz	
Power consumption	55W	90W
Audio Output Power (THD≤7%)	2x5W	2x8W
Signal Input	Analog RGB(PC) x1; PC audio x1 High-Definition Multimedia Interface (HDMI)x2 Video INput x1 Audio Input x1 Y, Pb, Prx1 Mini SCARTx1 CI x 1 USB x 1 Tuner x 1	
Horizontal definition (TV line)	Composite Video input	≥350
	YPbPr	≥400

## PC

### PRESET MODE

	RESOLUTION	V.Freq.(Hz)	H.Freq.(KHz)
1	640x480	60	31.47
2	800x600	60	37.88
3	1024x768	60	48.36
4	1360x768	60	47.7
5	1280x1024	60	63.98
6	1920x1080	60	66.64

### Base Stand Assembly Instruction

1. Insert the stand support pillar into the stand as the arrow indicated direction, and then fastened with three screws.

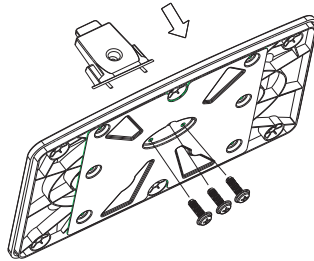

2. Insert the stand Ass'y into back cover as the arrow indicated direction, and then fastened with one screw.

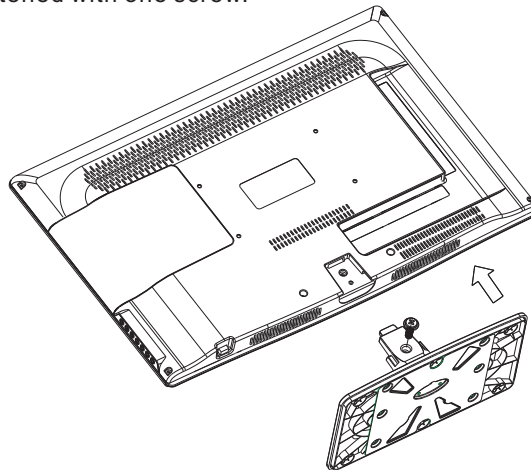

### INSTALLATION NOTES

Locate the TV in a room where light does not strike the screen directly. Total darkness or a reflection on the screen can cause eyestrain. Soft and indirect lighting is recommended for comfortable viewing.

Allow enough space between the TV and the wall to permit ventilation.

Avoid excessively warm locations to prevent possible damage to the cabinet or premature component failure.



## WALL MOUNTING INSTALLATION GUIDELINES

This television can be wall mounted as follows:

1. Place the LED LCD Television onto a solid surface. Please place some soft material over the front of the screen to protect it from any damage.
2. Remove the screws from the lower part of the television, where the base joins to the TV, and take away the stand (put the stand somewhere safe for future use).

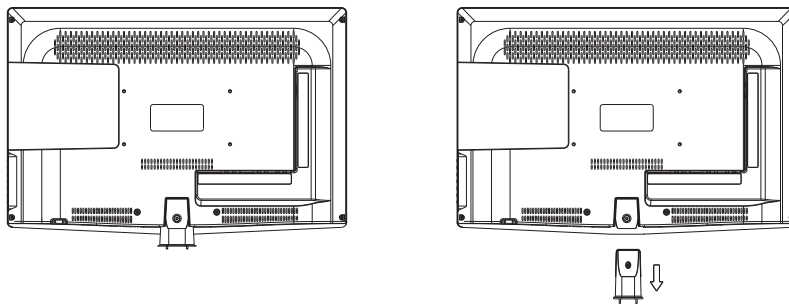

3. Use the four screws provided to fix the TV onto a wall mounting bracket (not included) via the four VESA standard holes on the back of the television.

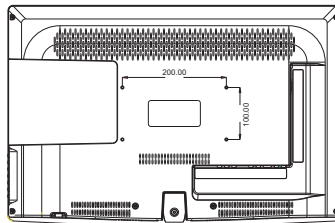

## Remote Control

### Front control panel

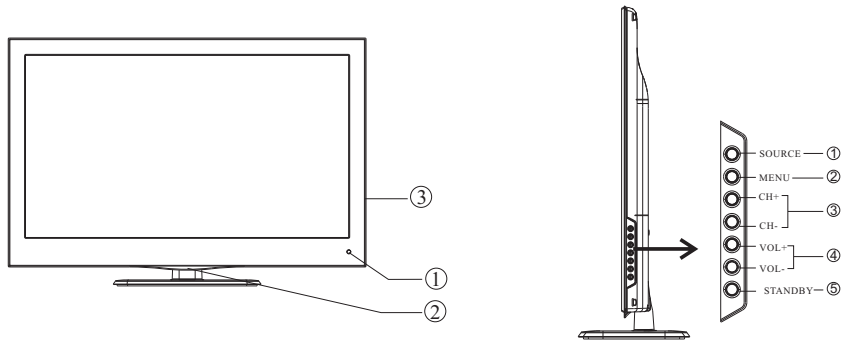

- |   |  |
|---|--|
| 1 | Remote control sensor.                           |
| 2 | Indicator LED:<br>BLUE: POWER ON. RED: STAND BY. |
| 3 | Key board.                                       |

- |   |                  |  |
|---|------------------|--|
| 1 | <b>SOURCE</b>    | Display the input source menu.   |
| 2 | <b>MENU</b>      | Display main MENU.   |
| 3 | <b>CH+/CH-</b>   | In TV mode, press CH+ or CH- to change the channel up and down.<br>In MENU, press CH+ or CH- to select items.<br>In standby mode, it can Turn on the TV. |
| 4 | <b>VOL+/VOL-</b> | Adjust sound level.<br>In MENU, adjust the item that you Selected.   |
| 5 | <b>STANDBY</b>   |  |

### Rear/Side Sockets

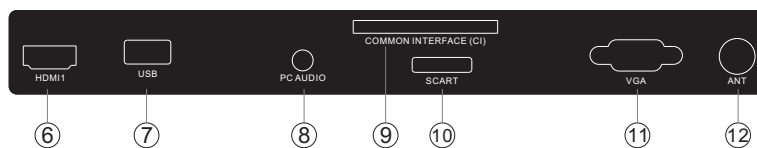
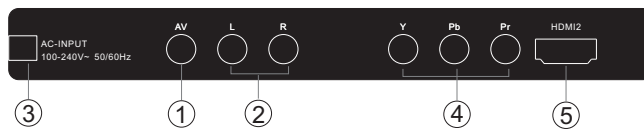

- |   |                        |       |    |                             |        |
|---|------------------------|-------|----|-----------------------------|--------|
| 1 | <b>AV</b>              | input | 7  | <b>USB</b>                  | input  |
| 2 | <b>L/R AUDIO</b>       | input | 8  | <b>PC AUDIO</b>             | input  |
| 3 | <b>AC Power Source</b> | input | 9  | <b>COMMON INTERFACE(CI)</b> | Intput |
| 4 | <b>YPbPr</b>           | input | 10 | <b>SCART</b>                | Intput |
| 5 | <b>HDMI2</b>           | input | 11 | <b>VGA INPUT</b>            | Input  |
| 6 | <b>HDMI1</b>           | input | 12 | <b>ANT</b>                  | input  |

## CONNECTING YOUR

## TV

### ANTENNA CONNECTION

Connect your aerial to the back of the TV into the ANT IN socket.

### IMPROVE YOUR SIGNAL

To improve picture quality in a poor signal area, use a signal amplifier (not supplied).

### CONNECT YOUR PC TO THE TV

You can use your TV as a monitor for your personal computer by connecting it with a VGA cable (not supplied).

- 1 Read your computer user guide and check it has a VGA connector.
- 2 Turn the power off on your TV and PC.
- 3 Connect a D type 15-pin VGA interface cable to the VGA video interface connector on the PC. Connect the other end of the cable to the PC interface connector on the TV. Tighten the screws on the VGA connectors and connect the audio cable (not supplied) to the audio input socket on the back of the TV.
- 4 Turn on the power of the TV firstly and then the PC.
- 5 Press the button on the TV or TV remote control to set the video input mode to VGA.
- 6 Once the image shows, if there is noise present, change the VGA mode to another resolution, change the refresh rate to another rate or adjust the brightness and contrast on the menu until the picture is clear.

### CONNECT A DVD PLAYER OR VCR TO YOUR TV

There are two ways in which you can connect a DVD player or VCR to your TV. Make sure that both the TV and DVD player or VCR are switched off before you connect them.

- 1 Connect the AV DVD/VCR outputs to the AV IN socket on your TV.
- 2 Connect the AV audio L & R to the audio input (8) Press the **SOURCE** button on the TV to set the video input mode to AV.

### SCART INPUT

- 1 Connect the scart lead from the external device (DVD player, Set-top box or games console) to the TV scart socket.
- 2 Press the **SOURCE** button to select SCART mode.
- 3 Press the **PLAY** button on the external device.

### HDMI input

- 1 Connect the cable from the HDMI device to the TV HDMI socket.
- 2 Press the **SOURCE** button to select HDMI mode.
- 3 Refer to the HDMI device user guide for how to operate.

## COMMON INTERFACE

The common interface (CI) slot is designed to accept the conditional Access (CA) Module and Smart card in order to view the pay TV programmes and additional services. Contact your Common Interface service provider to get more information about the modules and subscription. Please note that CA modules and smart cards are neither supplied nor optional accessories from us.

### Warning

- Switch off your TV before any module is inserted in the Common Interface slot.

- 1** Insert the CAM correctly, then Smart Card to the CI slot that is located at the side of the TV.

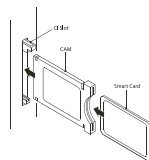

- 2** Turn on the TV and it will display the below message if the CA module is detected. Wait for few moments until the card is activated.

CI Module Inserted

- 3** Press the **MENU** button then press **▲ ▼** button to select CI Information option.

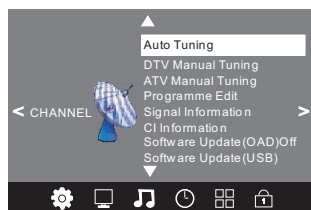

- 4** Detailed information on the CI card in use is displayed.
- 5** Press **OK** button to access the card menu. Refer to the module instruction manual for setting details.
- 6** When module is removed, the following message will appear on the screen.

CI Module Removed

## 03 Remote control

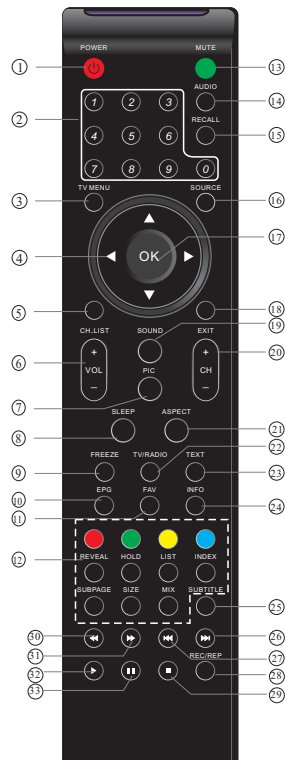

- 1: **POWER**: To set the TV to standby or power on.
- 2: **NUMERIC KEY**: For direct access to channels.
- 3: **TV MENU**: To display TV menu.
- 4: **CURSOR**: To move within the menu.
- 5: **CH. LIST**: To display the channels list.
- 6: **VOL +/-**: To adjust sound level.
- 7: **PIC**: To switch picture mode.
- 8: **SLEEP**: Set timer to turn off the TV.
- 9: **FREEZE**: To freeze the picture.
- 10: **EPG**: To display information about the program being viewed and what's on next in DTV mode.
- 11: **FAV**: To access your favourite channels list in TV or DTV mode.
- 12: **TELETEXT KEYS**: Please refer to next page.
- 13: **MUTE**: To disable or enable the sound output.
- 14: **AUDIO**: To select the available audio /language of TV programs .
- 15: **RECALL**: To access the previously viewed channel.
- 16: **SOURCE**: To select input source.
- 17: **OK**: To confirm selection.
- 18: **EXIT**: To return to the previous menu or exit menu.
- 19: **SOUND**: To switch sound mode.
- 20: **CH+/CH-**: To access the next or previous channels.
- 21: **ASPECT**: To change picture aspect ratio.
- 22: **TV/RADIO**: In DVB mode, it is used to switch between digital TV channels and radio stations. Display/remove the programme information.
- 23: **TEXT**: To enter or exit TELETEXT.
- 24: **INFO**: To display information about the channel being viewed or further information about the program when in small EPG screen in DTV mode.
- 25: **SUBTITLE**: To switch between different subtitles in DTV mode.
- 26. To skip to the next file in USB mode.
- 27. To skip to the previous file in USB mode.
- 28. **REC/REP**: Press to record the TV program you are watching in DTV Mode or press to repeat play in USB Mode.
- 29. Stop the media player in USB mode.
- 30. To scan in reverse, during USB, USB playback.
- 31. To scan in forward, during USB, USB playback.
- 32. Play the media player in USB mode.
- 33. Pause the media player in USB mode, time shift in DTV mode.

### Insert Batteries Into the Remote Control



1. Remove the battery cover.
2. Inserting the 2 AAA 1.5V batteries making sure the polarity (+ or -) of the batteries matches the polarity marks inside the unit.
3. Mount the battery cover. Replace with new batteries when the TV set begins to show the following symptoms: Operation is unsteady or erratic. Sometimes the TV set does not function with Remote Control Unit.

#### Remark:

- 1) Alkaline Battery Recommended.
- 2) Remove batteries when they are exhausted or if the remote control is not to be used for Long time.



#### NOTE:

**With no operation for 4 hours, the unit will swift into the standby mode automatically. (Only in the home model)**

## REMOTE CONTROL

### TELETEXT

Teletext is an information system broadcast by certain channels which can be consulted like a newspaper. It also offers access to subtitles for viewers with hearing problems or who are not familiar with the transmission language (cable networks, satellite channels, etc.)

Press:	You will obtain:
TEXT	This is used to call or exit teletext modes. The summary appears with a list of items that can be accessed. Each item has a corresponding 3 digit page number. If the channel selected does not broadcast teletext, the indication 100 will be displayed and the screen will remain blank (in this case, exit teletext and select another channel).
SELECTING A PAGE 	Enter the number of the page required using the 0 to 9 up/down. Example: page 120, enter 120. The number is displayed top left, the counter turns and then the page is displayed. Repeat this operation to view another page. If the counter continues to search, this means that the page is not transmitted. Select another number.
DIRECT ACCESS TO THE ITEMS 	Coloured are as are displayed at the bottom of the screen. The 4 coloured keys are used to access the items or corresponding pages. The coloured areas flash when the item or the page is not yet available.
INDEX	This returns to the contents page (usually page 100).
SUB PAGE	Certain pages contain sub-pages which are automatically displayed successively. This key is used to stop or resume sub-page acquisition. The indication appears top left.
HOLD	To freeze the page.
REVEAL	To display or hide the concealed information (games solutions).
LIST	The user can set four favorite pages to be directly linked to the four color keys. While list mode is activated, it is not possibility to use TOP or FLOF navigation with the colorkeys. The favorite page numbers should be stored and restored to/from nonvolatile memory for each channel by the system software.

# 04 OPERATION

## Installation Guide

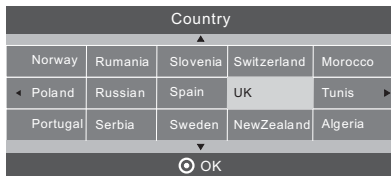
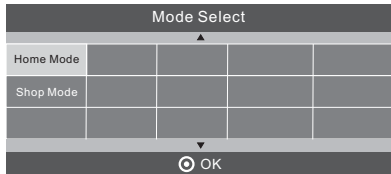

This screen only appear when the TV first time turn on or reset to factory set. You can choose energy-saving mode and country, auto turning programs. And after turning the screen will skip to the first DTV program.

### 1.CHANNEL MENU

The first item of the MENU is channel menu( for TV or DTV source only).

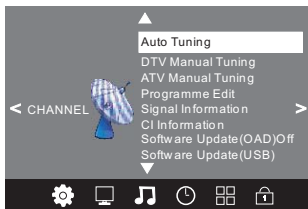

You can search channels and edit programs here.

#### 1).Auto tuning:

Search all the channels automatically(you can select ATV and DTV)

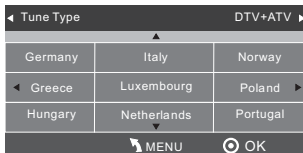

Pls press ◀▶▼▲ to select country at first , then press OK button to start auto tuning .

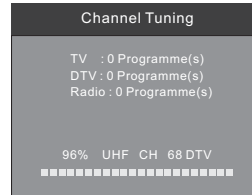

#### NOTE:

All the channels including ATV, DTV and Radio can be tuning by one time, if the Tune Type is DTV+ATV .

All the stored channels will be disappear after auto tuning .

After auto tuning , the channel will skip to the first DTV channel.

#### 2).DTV Manual tuning:

You can select a DTV channel then find the program in this channel.

Pls press ◀▶ to select the channel or input, channel Num. by Num. key then press OK to search the programs .

#### NOTE:

Bad Normal Good means signal intensity.

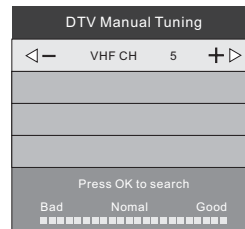

#### 3). ATV Manual tuning :

You can change the sound system to search the analog TV channels and fine tune the channels , then storage the channels you selected.

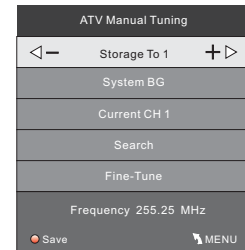

#### NOTE:

Press teletext red button to storage to channels after manual tuning .

#### 4). Program edit:

You can Delete ,Rename ,Move, Skip , FAV any programs.

##### ● Delete

Press teletext red button , the program in cursor will delete.

##### ● Rename:

Only can rename ATV programs .

Move the cursor to the program, press teletext green button to rename the program.

Press ▼▲ to choose the character. Press ◀▶ to move the cursor .

Press MENU button to exit edit , Press EXIT to exit the menu.

Note: ATV programs name only can be 5 character, DTV programs name can be 25 character.

##### ● Move

Use the Arrow Buttons to select the channel you wish to move. Then press the Yellow Button to select Move function. Once active use the Arrow Buttons to move and then press OK to confirm.

##### ● Skip

Press ▼▲ to choose the program , press teletext blue button to skip this program, The Ⓞ will show on the right side of the program .

Choose the skipped program, press blue button again , you can cancel the skip ,The Ⓞ will disappear .

##### ● Favourite

Press ▼▲ to choose the program , press FAV button , it will show ♥ on the right side of the program. Choose the FAV program , press FAV button again , you can cancel the FAV, ♥ the will disappear .

Once your favorite group is created, you can press the FAV key to quickly access your favorite channel.

#### 5). CI information: (optional)

This menu can display the CI card' s information.

#### 2. PICTURE MENU

The second item of the MENU is PICTURE MENU.

You can adjust picture effect here, such as contrast, brightness, etc.

Press OK to move, press OK to adjust.

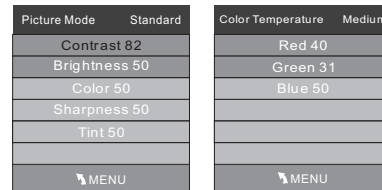
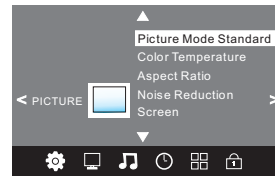

#### NOTE:

- 1).Tint is available in NTSC system only.
- 2).There are four colors temperature modes can be selected medium, warm, cool,user
- 3).Screen is available in PC mode only which, can adjust Horizontal position, vertical position, size and phase.

#### 3.SOUND MENU

The third item of the MENU is the SOUND MENU.

You can adjust the sound effect here such as treble, bass, balance etc.

Press ▼▲ to move, press OK to adjust.

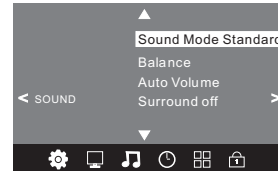

#### Note:

Auto volume: only available when the input signal volume is too large or distortion.

#### 4.TIME MENU

The forth item of the menu is the TIME MENU

You can adjust the clock, power on/off time, sleep time etc Press ◀▶ to move, press OK to adjust

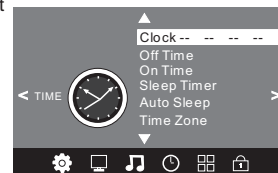

#### NOTE:

Within 15 minutes there is no signal, the TV will auto sleep , if Auto Sleep is set ON. The clock time can get from the DTV system auto.



## 5. OPTION MENU

The fifth item of the MENU is the OPTION MENU. You can adjust the Menu language, Audio language, Subtitle language etc.

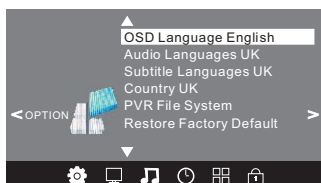

In PVR File system menu you can set up USB disk for PVR.

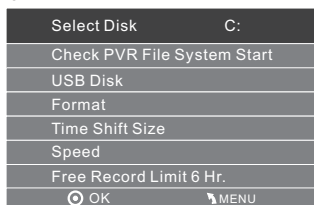

### NOTE:

Restore factory default will clear all the programs and password.

## 6. LOCK MENU

The sixth item of the menu is the LOCK MENU. You can lock system, set password, block program and set parental guidance. Once you set the lock system on you can not search the channels or change any programs.



### NOTE:

The default password is 0000. If you forget the password, you can use the super password: 9443. Block program: Press **▼▲** to choose the program, press teletext green button to block the program. If you want unblock the program, pls enter the main menu, input the password, then press green button again. Parental guidance: Press **◀▶** to choose rating.

## 7. EPG Menu (Electronic Program Guide)

The EPG menu is used to look at what is being broadcasted on DTV or Radio channel in the day. To access the EPG menu, press the EPG button, the following menu will be displayed:

PROGRAMME GUIDE	TIME
28 Apr 04:39	
800 SZTVM01	No Information
801 SZTVM02	No Information
802 SZTVM03	No Information
803 SZTVM04	No Information
804 Date	No Information
Record	INFO
Schedule	Remind
OK	INDEX

### 1. INFO

Use **◀▶** to choose the programs, Press INFO key, you can display the highlight program's information.

### 2. Schedule

Press the teletext yellow key, It can list all the reminder schedule, press **▼▲** to choose the list, press red key **●** DELETE to delete the schedule list, Press EPG to return to EPG menu.

Schedule List		04:55 28th Apr	Delete
Time	Date	Programme Title	Channel Name

### 3. Record

Press the red key, It can set the program to be recorded.

### 4. Remind

Press the blue key to choose one program and set up one reminder time, the TV screen will skip to the chosen program in the reminder time automatically.

Reminder setting		
◀	802 SZTVM03	▶
08 Minute		
05 Hour		
Apr Month		
28 Date		
★ Once Mode		
OK		BACK

## 8.PVR function

### 1.Prepare to record the program

From OPTION MENU enter into PVR File System In "OPTION MENU", please choose "check PVR File System". Click "OK", until "checking" change into "Success".

Note: please check the term "speed". If it is "HD support", that means the speed of USB device is available for time shift and record. If not, please format the device, to make sure the device available. The default "Free Record Limit" is 6 hour, if the space on the disk is big enough. If the space is not big enough, the record time should be shorter, depends on the room on the device. During the "check PVR File System" checking, please do not take any other operation until it finished.

The recordings have to be done with TV PVR system. It can only be played in the same TV, not in other kind of devices (computer, DVD, etc...) which doesn't be compatible with .TS. Format.

See that in order to carry out any kind of recording, the TV will oblige you to format the connected device to store the recording.

**WARNING. WHEN YOU FORMAT, THE EXTERNAL DEVICE WILL LOSE ALL THE FILES AND INFORMATION YOU STORAGE IN THE DEVICE.**

From OPTION MENU enter into PVR File System as below:

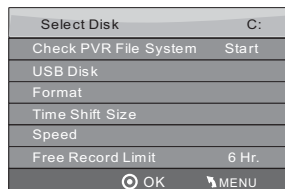

Select Disk:select which disc to save the record file.

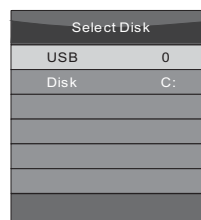

Check PVR File System: check if the PVR File System set up in the USB device or not.

### Format:

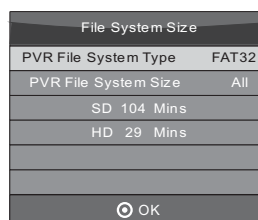
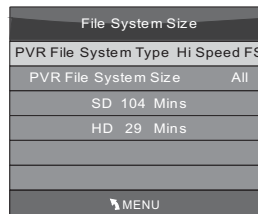

(Suggest to format the format the device by “High Speed Fs...” , which can speed up the record.)

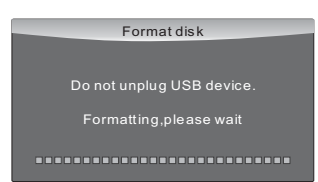
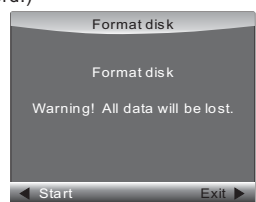

below menu appear after Format finish:

Select Disk	C:
Check PVR File System	Checking
USB Disk	Pass
Format	Pass
Time Shift Size	All
Speed	Checking
Free Record Limit	6 Hr.
MENU	

Select Disk	C:
Check PVR File System	SUCCESS
USB Disk	Pass
Format	Pass
Time Shift Size	All
Speed	HD support 2048 KB/s
Free Record Limit	6 Hr.
MENU	

If you select the “Hi Speed FS ” format mode, then you can change the time shift size:

Time Shift Size	
Time Shift Disk Size	512 MB
SB	14 Mins
HD	4 Mins

### 2.Record the program

As playing the DTV source, choose the channel and click “record” , the record frame will pop up. Click “record” again, the record frame will disappear and the “REC” icon still on the left top. It will disappear until you click “stop” .

### 3.Play the record

In “USB” , the record program will be saved in the folder “\_MSTPVR” on the device.

1. The USB storage size needs to be the size between 4GB to 500GB.
2. Video may become pixelated when Video bit rate is too low.
3. Not all USB devices are compatible. Below is a list of recommended USB drives. Models that are not listed may be compatible, but it is not guaranteed to work.

The USB support list are the same as Timeshift function ,see page 21

## 9. Timeshift function

### 1. Prepare to record the program

This TV allows you to pause and record the currently watched digital program to a USB storage device, and to resume to the point where it was paused.

#### NOTE:

- Formatting a USB 2.0 storage device will be needed. Save your original data before formatting. All the data stored in the USB device will be erased after formatting.
- Sleep timer will be suspended if it had been set before activating the Time Shift function.

### USB Drive Storage Format

Select to format the USB device and allocate the amount of space for the Time Shift function.

#### NOTE:

- The format process will take at least 2 minutes. Please do not turn off the power or remove the USB device during formatting.
- During formatting, a speed test will be done on the USB device. If it fails, it means the USB device may not support the Time Shift function.

### Record a paused DTV program to USB storage device

1. While in the DTV input source, insert USB storage device to the USB port on the side of your TV.
2. Press PAUSE (33) to start Time Shift function. The TV program paused. The Time Shift OSD appears, and starts recording.
3. Press STOP (29) to stop Time Shift function and stop recording program.



#### NOTE:

- Please do not unplug the USB storage device when the Time Shift function is activated.
- Approximately 4GB of memory buffers about offer 140 minutes.

**Time Shift limitations:**

1. When the Time Shift feature is activated, only the PLAY/PAUSE/STOP/FWD/REV/VOL+/VOL-/MUTE keys and some basic operation keys (ENTER/EXIT/navigation keys) are available.

2. Video playback may not be smooth and skip if USB recording speed does not meet the minimum requirements .

3. Do Not remove USB disk or switch off the power during Time Shift operations. It will abort once the signal is lost.

4. Do Not remove the signal source during Time Shift operations.

5. Do Not quickly and repeatedly change operations between PLAY/PAUSE/FWD/REV.

6. Sleep timer will be terminated if it had been set before Time Shift.

7. Video may become pixelated when Video bit rate is too low.

8. Not all USB devices are compatible, The USB hard disk drive electricity should be < 500MA. Below is a list of recommended USB drives. Models that are not listed may be compatible, but it is not guaranteed to work.

- SanDisk Extreme® Contour™ USB Flash Drive - 8GB SDCZ8-8192-E75
- SanDisk Extreme® Contour™ USB Flash Drive - 16GB SDCZ8-016G-A75
- Kingston DataTraveler 410 USB 2.0 Flash Drive - 8GB DT410/8GB
- Kingston DataTraveler 410 USB 2.0 Flash Drive - 16GB DT410/16GB
- OCZ Technology Rally2 USB 2.0 Flash Drive - 4GB OCZUSB2DC-4GB
- OCZ Technology ATV USB 2.0 Flash Drive - 8GB OCZUSBATV-8GB
- OCZ Technology Rally2 USB 2.0 Flash Drive - 8GB OCZUSB2DC-8GB
- SAMSUNG-HM500JI-500G

9. This feature is not available for all digital TV, such as scrambled or audio only channels.

## 10.USB Player

Press source key, and select USB in source list, press OK button to enter the USB menu.



Please make sure that the USB device have plugged in the slot. There are four type media item can be selected, such as photo, music, Movie, and text. Select the type media item by pressing ◀▶, press **OK** button to enter the disk selection menu.

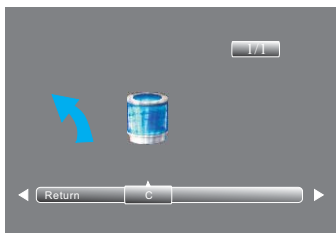

Press the ◀▶ to select the right disk and press **OK** to display media files and folder list or choose Return to back to the media type selection menu.

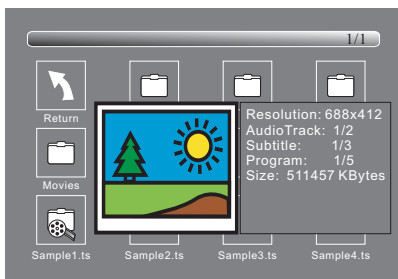

Select the media file by pressing ◀▶ or ▼▲, then the preview frame will pop up. Press the button ▶ to play the media file in full screen. When the media file (photo, music, Movie, or text type) is playing, press the **OK** or Info button can display the control bar.



Press ◀▶ to select the function icon, press OK button to confirm the function.

Press ◀ or EXIT button to exit the control bar.

### NOTE:

You can adjust the audio track, or program in the Info menu while Playing the video file. Choose the Info icon and press OK can display the Info MENU.

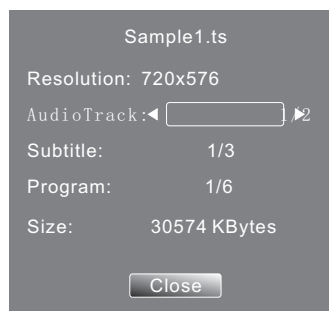

USB playback is supported for the following photo file formats:

- JPEG (JPEG format, files with the extension ".jpg")
- BMP (files with the extension ".bmp")
- PNG (files with the extension ".png")

USB playback is supported for the following music file formats:

- MP3 (files with the extension ".mp3")
- WAV (files with the extension ".wav")

















USB playback is supported for the following text file formats:

- TXT (files with the extension ".txt")

USB playback is supported for the following movie file formats:

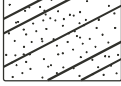
- AVI (file with the extension ".avi")
- TS (MPEG2 & H.264)

## 05 Trouble shooting

Trouble phenomenon Symptom		Inspection Check	
Picture	Audio		
 Snow	 Noise	antenna position, direction or connection	
 Ghost	 Normal audio	antenna position, direction or connection	
 Interference	 Noise	electronic equipment, car/ motorcycle, fluorescent light	
 Normal Picture	 Mute	Volume (check if mute is activated or if the audio system connections are not correct)	
 No picture	 Mute	Power cord is not inserted Power switch is not opened Contrast and brightness/volume setup Press standby key on the remote control for inspecting	
 No colour	 Normal audio	Colour control	
 Picture breaking up	 Normal audio or weak	retune channel	
 No colour	 Noise	TV system	

## Specification

<b>Colour system</b>	PAL-B/G, I, D/K SECAM- B/G, D/K, L, L'	
<b>Sound system</b>	BG, DK, I, L, L'	
<b>Video input</b>	SCART, YP <sub>b</sub> P <sub>r</sub> , AV, VGA, HDMI, USB.	
<b>Y/P<sub>b</sub>/P<sub>r</sub></b>	480i/p, 576i/p, 720p, 1080i, 1080p	
<b>HDMI</b>	480i/p, 576i/p, 720p, 1080i, 1080p	
<b>Power requirements</b>	100-240V~ 50/60Hz	
<b>Power consumption</b>	55W (26")	90W (32")
<b>Audio output</b>	2x5W	2x8W
<b>Environment conditions</b>	Working temperature: +5°C - +35°C Working humidity: 20% - 80% Storage temperature: -15°C - +45°C Storage humidity: 5% - 90%	
<b>Accessory</b>	User manual Remote control Battery (x2) Quick start guide	

\* The part specifications of this TV set provided here are for reference only.  
Differences may occur as product technology is updated.  
Design and specifications are subject to change without notice.

### Scart input/output description

TV Source	SCART Out
ATV	ATV
DTV	DTV
Other Source	ATV



# Haier

## Récepteur TV LCD

---

### MANUEL DE L'UTILISATEUR

Lisez attentivement ce manuel avant d'utiliser votre téléviseur et conservez ce manuel dans un bon endroit pour toute référence ultérieure.

**Modèle :**

LET26C600F

LET32C600F

# Sommaire

## 01 Avertissements et mesures de sécurité

<b>Bienvenue</b>	<b>P. 03</b>
<b>Informations importantes</b>	<b>P. 03</b>
<b>Avis de sécurité</b>	<b>P. 04</b>
<b>Avertissements et mise en garde</b>	<b>P. 05</b>

## 02 Introduction

<b>Principaux paramètres</b>	<b>P. 07</b>
<b>Instructions d'assemblage du socle de base</b>	<b>P. 09</b>
<b>Directives d'installation du support mural</b>	<b>P. 10</b>
<b>Panneau avant</b>	<b>P. 11</b>
<b>Lire les connexions AV</b>	<b>P. 13</b>
<b>Connexion de votre téléviseur</b>	<b>P. 13</b>
<b>Interface Commune</b>	<b>P. 14</b>

## 03 Télécommande

<b>Télécommande</b>	<b>P. 15</b>
---------------------	--------------

## 04 Utilisation

<b>Guide d'installation</b>	<b>P. 17</b>
-----------------------------	--------------

## 05 Dépannage

<b>Dépannage</b>	<b>P. 26</b>
<b>Spécification</b>	<b>P. 27</b>

# 01 Avertissements et mesures de sécurité

## BIENVENUE

Nous vous remercions d'avoir acheté ce téléviseur LCD LED 26" / 32". Ce guide va vous aider à régler et utiliser votre téléviseur.

Commencez par vérifier le contenu de votre boîte avec la liste des pièces ci-dessous :

Téléviseur numérique LCD LED 26" Full HD 1080p	Téléviseur numérique LCD LED 32" Full HD 1080p
Télécommande et 2 piles AAA ;	Télécommande et 2 piles AAA ;
Guide d'utilisation	Guide d'utilisation
Guide de démarrage rapide	Guide de démarrage rapide

Maintenant vous pouvez commencer !

## INFORMATION IMPORTANTE

LISEZ ENTIÈREMENT CE MANUEL AVANT L'UTILISATION ET CONSERVEZ-LE POUR TOUTE RÉFÉRENCE ULTÉRIEURE



### ATTENTION

#### RISQUES D'ELECTROCUTION

#### NE PAS OUVRIR

##### ATTENTION

AFIN DE RÉDUIRE LES RISQUE DE CHOC ELECTRIQUE, N'ENLEVEZ PAS LE COUVERCLE (OU LE PANNEAU ARRIERE).

AUCUNE PIÈCE RÉPARABLE PAR L'UTILISATEUR À L'INTÉRIEUR. POUR TOUT PROBLÈME, ADRESSEZ-VOUS AU SERVICE D'ASSISTANCE CLIENT. IL Y A UN SYMBOLE DE FLÈCHE D'ÉCLAIR DANS UN TRIANGLE ; CE SYMBOLE INDIQUE QU'UNE HAUTE TENSION EST PRESENTE À L'INTÉRIEUR. IL EST DONC DANGEREUX D'ÉTABLIR LE MOINDRE CONTACT AVEC LES COMPOSANTS INTERNES DU PRODUIT.

IL Y A UNE MARQUE D'EXCLAMATION DANS UN TRIANGLE : CE SYMBOLE PRÉVIENT L'UTILISATEUR QUE DES DIRECTIVES D'UTILISATION ET DE MAINTENANCE SONT FOURNIES AVEC CET APPAREIL.



**ATTENTION :** POUR RÉDUIRE LE RISQUE DE CHOC ÉLECTRIQUE ET D'INCENDIE, NE METTEZ PAS LE TÉLÉVISEUR PRÈS DES SOURCES D'HUMIDITÉ. N'UTILISEZ PAS DE NETTOYANTS ABRASIFS QUI PEUVENT RAYER OU ENDOMMAGER L'ÉCRAN LCD. ÉVITEZ TOUT CONTACT AVEC DES OBJETS SUSCEPTIBLES DE RAYER L'ÉCRAN LCD.



**REMARQUE :** L'ENTRETIEN DE L'APPAREIL PAR VOUS-MÊME N'EST PAS AUTORISÉ ET POURRAIT ENTRAÎNER DES BLESSURES OU ENDOMMAGER LE PRODUIT. CONFIEZ TOUTE RÉPARATION AU SERVICE D'ASSISTANCE CLIENT.

## INSTRUCTIONS DE SÉCURITÉ

- Attention : Pour réduire le risque d'électrocution, ne déposez aucun panneau. Aucun des éléments internes ne peut être réparé par l'utilisateur. Confiez l'entretien à un technicien qualifié.
- Attention : POUR REDUIRE LES RISQUES D'INCENDIE OU D'ELECTROCUTION, N'EXPOSEZ PAS CET APPAREIL A LA PLUIE OU A L'HUMIDITE.
- N'exposez pas l'appareil et l'adaptateur au ruissellement ni à la projection d'eau, et ne placez aucun objet contenant un liquide (tel qu'un vase) au dessus de l'appareil.
- Éloignez le produit de la lumière directe du soleil et de toute source de chaleur telle que radiateurs ou poêles.
- N'obstruez jamais les fentes d'aération. Les fentes et ouvertures sur l'unité sont prévues pour la ventilation. Ces fentes ne doivent jamais être obstruées en plaçant l'appareil sur un canapé, un tapis ou toute autre surface similaire.
- Ne placez pas cet appareil sur un chariot, un support, un trépied ou une table instable. L'appareil pourrait tomber, causant des dommages ou des blessures.
- Ne placez jamais d'objets lourds ou tranchants sur le panneau ou le cadre.
- N'utilisez que l'adaptateur secteur fourni avec le produit. L'utilisation d'un autre adaptateur annule la garantie.
- Débranchez la prise de courant lorsque l'appareil n'est pas utilisé.
- Il faut tenir compte de la protection de l'environnement lors de l'élimination des piles.
- AVERTISSEMENT : Les piles (pile ou batterie ou bloc batterie) ne doivent pas être exposées à une chaleur excessive telle que rayons du soleil, feu, etc.
- AVERTISSEMENT : L'utilisation d'un casque ou d'écouteurs avec un volume sonore trop fort peut causer une perte auditive.
- AVERTISSEMENT : N'utilisez que des accessoires spécifiés par le fabricant, le produit est alimenté par un adaptateur secteur, l'adaptateur secteur est utilisé comme dispositif de débranchement, le dispositif de débranchement doit rester facilement accessible.



Ce symbole indique que ce produit ne doit pas être mis au rebut avec les déchets ménagers et ce dans tous les pays de l'Union Européenne. En aidant à la récupération séparée, vous aidez à garantir que les produits seront recyclés d'une façon appropriée et ainsi à préserver les ressources naturelles et à protéger l'environnement et la santé humaine. Ramenez donc cet appareil aux points de collecte appropriés ou retournez-le au revendeur auprès duquel vous l'avez acheté. Ainsi il sera recyclé et contribue à préserver l'environnement.



## Avertissements et mise en garde

### Avertissement

#### Attention

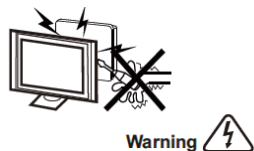

Des hautes tensions dangereuses existent à l'intérieur de cet appareil. Ne déposez pas le panneau de sécurité à l'arrière du téléviseur. Pour toute réparation, veuillez faire appel à un technicien qualifié.

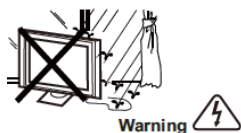

Pour prévenir tout risque d'incendie ou d'électrocution, n'exposez pas cet appareil à la pluie et à l'humidité.



N'introduisez pas d'objets étrangers par les fentes des panneaux du téléviseur. Ne renversez jamais de liquide sur le récepteur du téléviseur

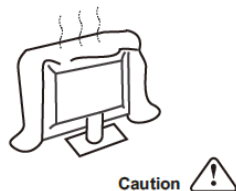

Ne bloquez pas les fentes d'aération du panneau arrière. L'aération est essentielle pour éviter que les composants électriques ne tombent en panne.

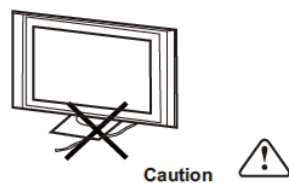

Ne coincez pas le cordon d'alimentation sous le récepteur de télévision.



Ne montez jamais sur le téléviseur, ne vous appuyez pas dessus et ne le poussez pas brusquement sur son socle.  
Prêtez une attention particulière aux enfants. Risque de blessures graves en cas de chute.

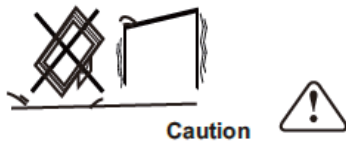

Ne placez pas le téléviseur sur un chariot, une étagère ou une table instable. Le téléviseur risque de tomber et peut provoquer des blessures graves et des dommages matériels importants.



Débranchez le téléviseur du secteur s'il ne va pas être utilisé pour une longue période.

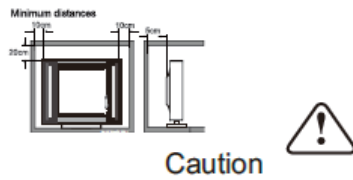

Distances minimales

Si le téléviseur est placé dans un compartiment fermé, il faut veiller à respecter les distances minimales.

L'accumulation de chaleur réduit la durée de vie de service de votre téléviseur et peut aussi être dangereuse.

## 02 Introduction

### ATTENTION

N'altérez aucun composant à l'intérieur du téléviseur ou tout bouton de commande non mentionnés dans ce manuel. Tous les téléviseurs LED sont des appareils de haute tension. Débranchez le téléviseur du secteur lorsque vous nettoyez la poussière ou des gouttes d'eau sur le panneau LED ou l'enceinte du téléviseur ; essuyez le téléviseur avec un chiffon doux et sec. Débranchez le téléviseur du secteur et le câble d'antenne pendant les tonnerres et les éclairs pour éviter d'endommager votre téléviseur. Toutes les réparations de ce téléviseur ne doivent être effectuées que par du personnel qualifié de service de télévision.

### Caractéristiques principales

1. Utilisable comme écran télé, moniteur d'affichage ou écran pour PC ;
2. Grande luminosité et large angle de la visualisation ;
3. Interface HDMI et péritel ;
4. NICAM ;
5. Time-shift

### Données principales

Panneau	26"	31.5"
Système TV	PAL-B/G, I, D/K SECAM-B/G, D/K, L, L'	
Système du signal vidéo	PAL/SECAM	
Tension d'entrée	100-240V CA	50/60Hz
Consommation d'énergie	55 W	90 W
Puissance de sortie audio (Taux de distorsion dynamique 7%)	2 x 5W	2 x 8W

### INSTALLATION

- \* Placez le téléviseur dans une pièce où la lumière ne frappe pas directement sur l'écran.
- \* L'obscurité totale ou une réflexion sur l'écran peut provoquer une fatigue visuelle. Un éclairage doux et indirect est recommandé pour une visualisation confortable.
- \* Prévoyez suffisamment d'espace entre le téléviseur et le mur pour permettre la ventilation.
- \* Évitez les endroits trop chauds pour éviter tout dommage possible à l'enceinte ou une défaillance prématurée des composants.
- \* Ce téléviseur peut être connecté à une prise secteur de 100-240 volts. 50/60 Hz. Ne le branchez jamais sur une prise de courant CC ou de n'importe quel autre type.
- \* Ne couvrez pas les fentes de ventilation lors de l'utilisation du téléviseur.

Signal d'entrée	1 RVB analogique (PC) ; 1 audio PC 2 Interface HDMI (High Definition Multimedia Interface) 1 Entrées Vidéo 1 Entrées audio Y, Pb Prx1 1 Péritel 1 CI 1 USB 1 Tuner
Définition horizontale (lignes TV)	Entrée vidéo composite >= 350 YpbPr >=400

## PC

### MODE PRÉDÉFINI

	RESOLUTION	V. Fréq. (Hz)	H. Fréq. (KHz)
1	800*600	60	37.88
2	640*480	60	31.47
3	1360*768	60	47.7
4	1024*768	60	48.36
5	1280*1024	60	63.98
6	1920x1080	60	66.64



### Instructions pour l'assemblage du support

1. Insérez la tige du support dans le support dans le sens indiqué par la flèche, serrez ensuite celle-ci à l'aide de trois vis.

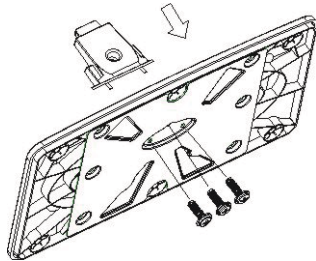

2. Insérez le plateau du support dans le couvercle arrière dans le sens indiqué par la flèche, serrez ensuite celui-ci à l'aide d'une vis.

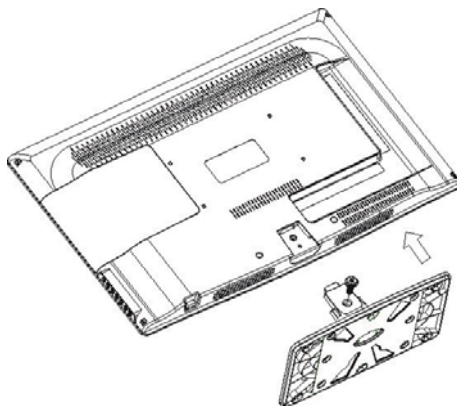

### REMARQUES SUR L'INSTALLATION

Placez le téléviseur dans une pièce où la lumière ne frappe pas directement sur l'écran. L'obscurité totale ou une réflexion sur l'écran peut provoquer une fatigue visuelle. Un éclairage doux et indirect est recommandé pour une visualisation confortable.

Prévoyez suffisamment d'espace entre le téléviseur et le mur pour permettre la ventilation.

Évitez les endroits trop chauds pour éviter tout dommage possible à l'enceinte ou une défaillance prématurée des composants.

## DIRECTIVES D'INSTALLATION DU SUPPORT MURAL

Ce téléviseur peut être accroché au mur en suivant la procédure suivante :

1. Placez le téléviseur LCD LED sur une surface solide. Mettez un matériau souple à l'avant de l'écran pour le protéger contre tout dommage.
2. Retirez les vis de la partie inférieure du téléviseur, où le socle est fixé au téléviseur, et enlevez le socle (rangez le socle dans un endroit sûr pour une utilisation ultérieure).

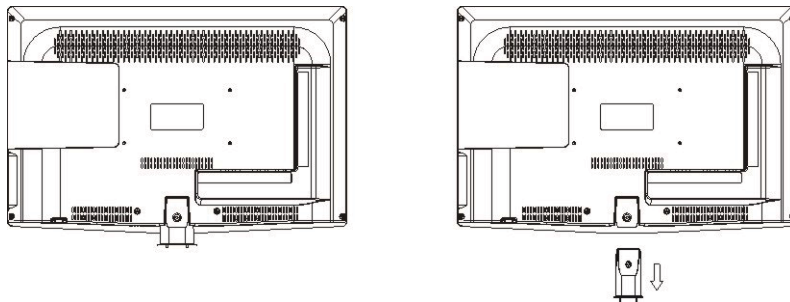

3. Utilisez les quatre vis fournies pour fixer le téléviseur sur un support mural (non inclus) par les quatre trous VESA standard à l'arrière du téléviseur.

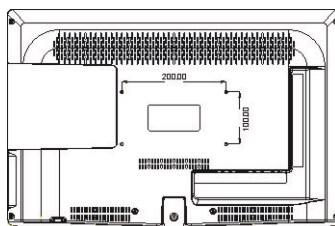

## Télécommande

### Panneau frontal

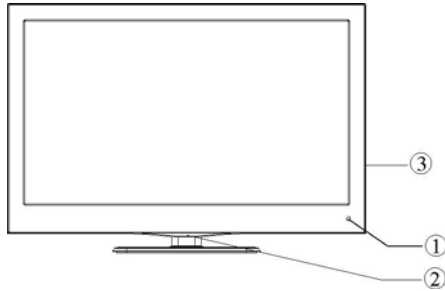

1 Capteur de télécommande

2 Témoins

BLEU : ALLUMÉ.

ROUGE : VEILLE.

3 Touches.

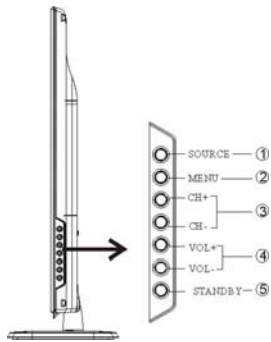

1	SOURCE	Pour afficher le Menu Source.
2	MENU	Pour ouvrir le Menu principal.
3	CH+/CH-	En mode TV, appuyez sur CH+ ou CH- pour passer au canal suivant ou précédent. Dans MENU, appuyez sur CH+ ou CH- pour sélectionner des éléments. En mode veille, appuyez dessus pour allumer le téléviseur
4	VOL+/VOL-	Pour régler le niveau sonore. Dans MENU, permet de régler l'élément sélectionné.
5	VEILLE	

### Prises arrières/latérales

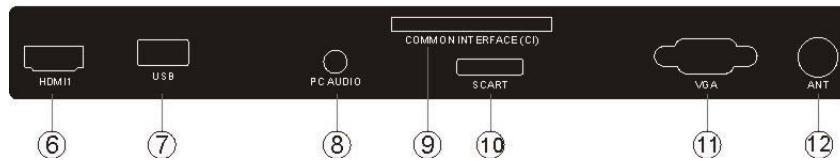
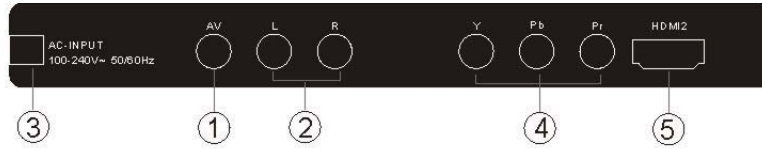

1	AV	Entrée
2	Audio Gauche/Droite	Entrée
3	Sources d'alimentation CC	Entrée
4	YPBPR	Entrée
5	HDMI2	Entrée
6	HDMI1	Entrée
7	USB	Entrée
8	Audio PC	Entrée
9	INTERFACE COMMUNE (CI)	Entrée
10	PERITEL	Entrée
11	Entrée VGA	Entrée
12	ANT	Entrée

## **CONNEXION DE VOTRE TV**

### **RACCORDEMENT DE L'ANTENNE**

Connectez votre antenne à l'arrière du téléviseur dans la prise ANT IN.

### **AMÉLIORER VOTRE SIGNAL**

Pour améliorer la qualité de l'image dans une région de mauvaise réception, utilisez un amplificateur de signal (non fourni).

### **CONNECTEZ VOTRE PC AU TÉLÉVISEUR**

Vous pouvez utiliser votre téléviseur comme un moniteur pour votre ordinateur personnel en le connectant avec un câble VGA (non fourni).

- 1 Lisez le guide utilisateur de votre ordinateur et vérifiez qu'il dispose d'un connecteur VGA.
- 2 Arrêtez votre téléviseur et votre PC.
- 3 Branchez un câble d'interface VGA de type D à 15 broches au connecteur d'interface vidéo VGA du PC. Branchez l'autre extrémité du câble au connecteur d'interface PC du téléviseur. Serrez les vis des connecteurs VGA et connectez le câble audio (non fourni) à la prise d'entrée audio à l'arrière du téléviseur.
- 4 Allumez le téléviseur d'abord puis le PC.
- 5 Réglez le mode d'entrée vidéo sur VGA à l'aide de la touche du téléviseur ou de la télécommande.
- 6 Une fois l'image apparaît, s'il y a du bruit, changez la résolution du mode VGA, changez le taux de rafraîchissement ou réglez la luminosité et le contraste dans le menu jusqu'à ce que l'image soit claire.

### **CONNECTER UN LECTEUR DVD OU UN MAGNÉTOSCOPE À VOTRE TV**

Il y a deux manières pour connecter un lecteur DVD ou un magnétoscope à votre téléviseur. Assurez-vous que le téléviseur, lecteur DVD ou le magnétoscope soient éteints avant de les connecter.

- 1 Connectez les sorties AV du lecteur DVD/magnétoscope à la prise AV IN de votre téléviseur.
- 2 Connectez les sorties audio AV L & R à l'entrée audio (8), appuyez sur la touche **SOURCE** du téléviseur pour définir le mode d'entrée vidéo sur AV.

### **ENTRÉE PÉRITEL**

- 1 Connectez le câble péritel de l'appareil externe (lecteur DVD, boîtier décodeur ou console de jeux) à la prise péritel du téléviseur.
- 2 Appuyez sur la touche **SOURCE** pour sélectionner le mode PÉRITEL.
- 3 Appuyez sur la touche **PLAY** de l'appareil externe.

### **Entrée HDMI**

- 1 Connectez le câble HDMI de l'appareil à la prise HDMI du téléviseur.
- 2 Appuyez sur la touche **SOURCE** pour sélectionner le mode HDMI.
- 3 Reportez-vous au guide utilisateur de l'appareil HDMI pour avoir des informations sur son fonctionnement.

## INTERFACE COMMUNE

Le logement de l'interface commune (CI) est destiné à un module d'accès conditionnel (CA) et une carte à puce pour pouvoir regarder des programmes télé et des services supplémentaires payants. Contactez votre prestataire de services d'interface commune pour obtenir plus d'informations sur les modules et l'abonnement. Notez que les modules CA et les cartes à puce ne sont ni fournis ni des accessoires en option.

### Avertissement

- Teignez votre téléviseur avant d'insérer un module dans le logement d'interface commune.

1. Insérez correctement le CAM (module d'accès conditionnel), puis la carte à puce dans le logement CI qui se trouve sur le côté du téléviseur.

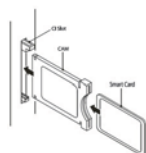

CI SLOT	LOGEMENT D'INTERFACE COMMUNE
CAM	CAM (module d'accès conditionnel)
Smart Card	Carte à puce

2. Allumez le téléviseur, le message ci-dessous s'affiche si un module CA est détecté. Attendez quelques instants jusqu'à ce que la carte soit activée.



3. Appuyez sur la touche **MENU** puis appuyez sur la touche **▲▼** pour sélectionner l'option Informations CI.

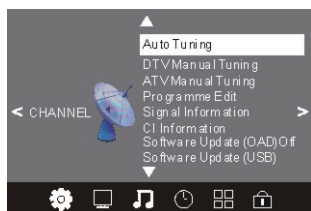

4. Des informations détaillées sur la carte CI en cours d'utilisation seront affichées.

5. Appuyez sur **OK** pour accéder au menu de la carte. Reportez-vous au manuel d'utilisation du module pour régler les détails.

6. Lorsque le module est retiré, le message suivant apparaît sur l'écran.

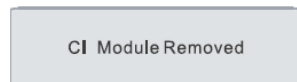

## 03 Télécommande

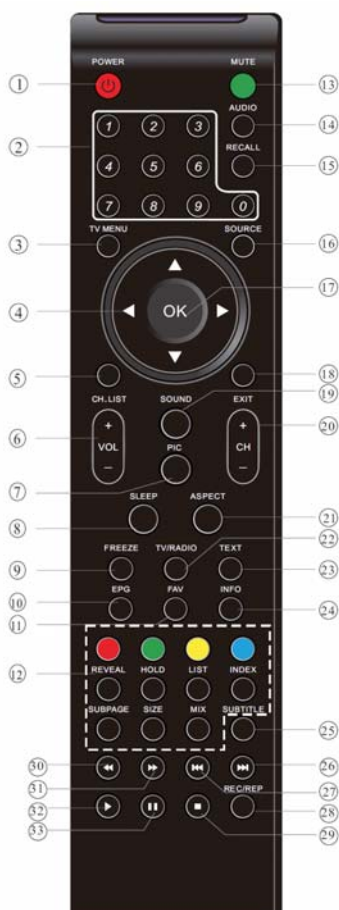

- 1: **POWER (MARCHE)** : Mise en marche ou sur veille du téléviseur.
- 2: **TOUCHES CHIFFRÉES** : Pour accéder directement aux chaînes.
- 3: **TV MENU** : Affichage du menu TV.
- 4: **CURSEUR** : Pour se déplacer parmi les options des menus.
- 5: **CH. LIST** : Affichage de la liste des chaînes.
- 6: **VOL+/-** : Réglage du volume sonore.
- 7: **PIC** : Pour passer au mode image.
- 8: **SLEEP** : Pour activer la minuterie d'arrêt du téléviseur.
- 9: **FREEZE** : Gel de l'image.
- 10: **EPG** : Affichage des informations sur le programme en cours et sur le programme à venir en mode DTV.
- 11: **FAV** : Pour accéder à la liste des chaînes favorites en mode TV ou DTV.
- 12: **TOUCHES DE TELETTEXTE** : Voir page suivante.
- 13: **MUTE** : Pour couper ou rétablir le son.
- 14: **AUDIO** : Pour sélectionner les modes audio/langues proposés par les programmes de télévision.
- 15: **RECALL** : Pour accéder à la chaîne regardée précédemment.
- 16: **SOURCE** : Sélection de la source d'entrée.
- 17: **OK** : Pour confirmer la sélection.
- 18: **EXIT** : Pour revenir au menu précédent ou quitter le menu.
- 19: **SOUND** : Pour changer le mode son.
- 20: **CH+/CH-** : Pour accéder aux chaînes suivantes ou précédentes.
- 21: **ASPECT** : Pour changer le rapport d'aspect de l'image.
- 22: **TV/RADIO** : En mode DVB, pour passer d'une chaîne de télévision numérique à une station de radio et inversement.
- Affichage/suppression des informations sur le programme.
- 23: **TEXT** : Pour afficher ou quitter le TELETTEXTE.
- 24: **INFO** : Affichage des informations sur la chaîne regardée ou des informations supplémentaires sur le programme lorsque le petit écran EPG est affiché en mode DTV.
- 25: **SUBTITLE** : Pour changer de sous-titrage en mode DTV.
26. Pour passer au fichier suivant en mode USB.
27. Pour revenir au fichier précédent en mode USB. **REC/REP** : Pour démarrer l'enregistrement du programme de télévision regardé en mode DTV ou pour une lecture en boucle en mode USB.
29. Arrêt du lecteur multimédia en mode USB.
30. Pour effectuer un retour rapide en cours de lecture USB.
31. Pour avancer rapidement en cours de lecture USB.
32. Lecture du lecteur multimédia en mode USB.
33. Pause du lecteur multimédia en mode USB, différé en mode DTV.

REMARQUE : en l'absence de toute activité pendant 4 heures, l'appareil passe automatiquement en mode veille

### Insertion des piles dans la télécommande



1. Ouvrez le compartiment des piles.
2. Insérez 2 piles AAA 1,5 V en respectant les indications de polarité (+/-) des piles à l'intérieur du compartiment.
3. Remettez le couvercle du compartiment des piles en place. Remplacez par des piles neuves si le téléviseur présente les symptômes suivants : Son fonctionnement devient instable ou capricieux. S'il arrive que le téléviseur ne réponde pas à la télécommande.



Remarques :

- 1) Utilisation de piles alcalines conseillée.
- 2) Retirez les piles lorsqu'elles sont usées ou si la télécommande ne va pas être utilisée sur une période prolongée.

## TÉLÉCOMMANDE

### TÉLÉTEXTE

Le télétexte est un système d'information diffusé par certaines chaînes, qui se consulte comme un journal. Il offre également l'accès aux sous-titrages pour les personnes malentendantes ou qui ne sont pas familiers avec la langue de transmission (réseaux câblés, chaînes satellites, etc.)

Appuyez sur :	Vous obtenez :
TEXTE	Il est utilisé pour appeler ou quitter le mode télétexte. Le sommaire apparaît avec une liste d'éléments qui peuvent être accédés. Chaque élément a un numéro de page correspondante de 3 chiffres. Si la chaîne sélectionnée ne diffuse pas de télétexte, l'indication 100 s'affiche et l'écran reste noir (dans ce cas, quittez le télétexte et sélectionnez un autre canal).
SÉLECTION D'UNE PAGE 	Entrez le numéro de la page désirée à l'aide de touches 0 à 9 et haut/bas. Exemple: page 120, tapez 120. Le numéro est affiché en haut à gauche, le compteur tourne, puis la page est affichée. Répétez cette opération pour afficher une autre page. Si le compteur continue à chercher, cela signifie que la page n'est pas transmise. Sélectionnez un autre numéro.
ACCÈS DIRECT AUX ÉLÉMENTS 	Les touches de couleur sont comme elles sont affichées en bas de l'écran. Les 4 touches colorées permettent d'accéder aux rubriques ou aux pages correspondantes. Les zones colorées clignotent lorsque la rubrique ou la page n'est pas encore disponible.
INDEX	Cela renvoie à la page sommaire (généralement la page 100).
SUB PAGE	Certaines pages contiennent des sous-pages qui sont automatiquement affichées successivement. Cette touche permet d'arrêter ou reprendre la sous-page. L'indication apparaît en haut à gauche.
HOLD	Pour figer la page.
REVEAL	Pour afficher ou masquer les informations cachées (solutions de jeux).
LIST	L'utilisateur peut définir quatre pages préférées à être directement liées aux quatre touches de couleur. Lorsque que le mode liste est activé, il n'est pas possible d'utiliser la navigation Haut et Bas avec les touches de couleur. Les numéros des pages préférées sont conservés et restaurés dans/de la mémoire non volatile pour chaque canal par le logiciel du système.



# 04. Utilisation

## Guide d'installation

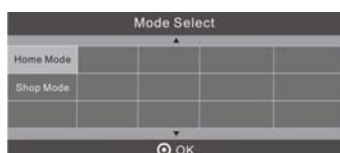

Cet écran n'apparaît que lorsque le téléviseur est allumé pour la première fois ou lorsque les valeurs par défaut sont restaurés. Vous pouvez choisir le pays, la recherche automatique des programmes. Une fois cet écran tourné, le téléviseur passe au premier programme télé numérique.

### 1. CHANNEL MENU (Menu Canaux)

Le premier élément du Menu est le Menu canaux (pour la source TV ou DTV uniquement).



Ici, vous pouvez rechercher les chaînes et modifier les programmes.

#### 1). Auto tuning (Recherche automatique) :

Pour rechercher toutes les chaînes automatiquement (vous pouvez sélectionner ATV et DTV)



Appuyez sur ◀▶▼▲ pour sélectionner d'abord le pays, puis appuyez sur la touche OK pour lancer la recherche automatique.



#### Remarque :

Toutes les chaînes, y compris ATV, DTV et radio peuvent être recherchées en une fois, si le type de recherche est DTV + VTT.

Toutes les chaînes mémorisées seront effacées après une recherche automatique.

Après la recherche automatique, le téléviseur se syntonise à la première chaîne de télévision numérique (DTV).

#### 2). DTV Manual tuning (Recherche manuelle de chaînes numériques (DTV)) :

Vous pouvez sélectionner un canal de télévision numérique (DTV), puis trouver les programmes de ce canal.

Appuyez sur ◀▶ pour sélectionner le canal, puis appuyez sur OK pour rechercher les chaînes.

#### Remarque :

Bad Normal Good (Mauvais Normal Bon) indiquent l'intensité du signal.



#### 3). ATV Manual tuning (Recherche manuelle de programmes analogiques (ATV)) :

Vous pouvez changer le système de sonorisation pour rechercher les chaînes de télévision analogiques puis affiner les canaux sélectionnés.



**Remarque :**

Appuyez sur la touche télétexte rouge pour mémoriser les chaînes après la recherche manuelle.

**4). Program edit (Modification des programmes) :**

Vous pouvez supprimer, renommer, déplacer, ignorer et rendre favori tout programme.



**Delete (Supprimer)**

Appuyez sur la touche télétexte rouge, le programme pointé par le curseur sera supprimé.



**Rename (Renommer) :**

Vous ne pouvez renommer que les programmes ATV. Déplacez le curseur sur le programme, appuyez sur la touche télétexte verte pour renommer le programme.

Appuyez sur pour choisir un caractère. Appuyez sur pour déplacer le curseur.

Appuyez sur la touche Menu pour quitter la modification, appuyez sur EXIT pour quitter le menu.

Remarque : Les noms des programmes ATV ne peuvent être que de 5 caractères, les noms des programmes DTV peuvent être de 25 caractères.



**Move (Déplacer)**

Utilisez les touches fléchées pour sélectionner la chaîne que vous souhaitez déplacer. Ensuite, appuyez sur la touche jaune pour sélectionner la fonction Déplacer. Une fois activée, utilisez les touches fléchées pour se déplacer et appuyez sur OK pour confirmer.



**Skip (Ignorer)**

Appuyez sur pour choisir le programme, appuyez sur la touche télétexte bleue pour ignorer ce programme, le symbole apparaît sur le côté droit du programme. Choisissez le programme ignoré, appuyez à nouveau sur la touche bleue pour annuler ignorer, le symbole va disparaître.



**Favorite (Favoris)**

Appuyez sur pour choisir le programme, appuyez sur la touche FAV, le symbole apparaît sur le côté droit du programme. Choisissez le programme FAV, appuyez à nouveau sur la touche FAV pour annuler FAV, le symbole disparaît.

Une fois votre groupe favori créé, vous pouvez appuyer sur la touche FAV pour accéder rapidement à votre programme favori.

**5). CI information (Informations sur la CI) : (en option)**

Ce menu peut afficher des informations sur la carte CI.

**2. PICTURE MENU (Menu Image)**

Le second élément du Menu principal est le Menu Image. Ce menu permet de régler les paramètres de l'image tels que contraste, luminosité, etc.

Appuyez sur OK pour se déplacer, appuyez sur OK pour régler.

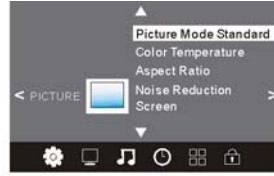

**Remarque :**

- 1). Teinte n'est disponible qu'avec le système NTSC.
- 2). Il y a quatre modes de température des couleurs disponibles : moyen, chaud, froid, et personnalisé
- 3). L'écran est disponible en mode PC uniquement qui permet de régler la position horizontale, verticale, la taille et la phase.

**3. SOUND MENU (Menu Audio)**

Le troisième élément du Menu principal est le Menu audio.

Ici vous pouvez régler l'effet sonore tel que aigus, graves, balance, etc. Appuyez sur pour se déplacer, appuyez sur OK pour régler.

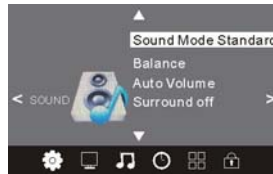

**Remarque :**

Volume automatique : disponible uniquement lorsque le volume du signal d'entrée est trop élevé ou présente une distorsion.

**4. TIME MENU (Menu Temps)**

Le quatrième élément du Menu principal est le Menu Temps ; vous pouvez régler l'heure, l'heure marche/arrêt, le temps de veille automatique, etc. Appuyez sur pour se déplacer, appuyez sur OK pour régler



**Remarque :**

Dans 15 minutes, si n'y aura pas de signal, le téléviseur passe en veille automatiquement, si Veille automatique est activée (ON). L'heure peut être obtenue du système DTV automatiquement.

### 5. OPTION MENU (Menu Options)

Le cinquième élément du Menu principal est le Menu Options. Vous pouvez choisir la langue des menus, la langue audio, la langue de sous-titres, etc.



Dans le système de fichiers PVR, vous pouvez configurer le disque USB pour PVR.

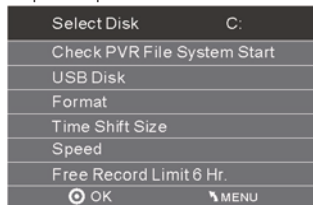

Remarque :

La restauration des paramètres par défaut, efface tous les programmes et mot de passe.

### 6. LOCK MENU (Menu Verrouillage)

Le sixième élément du Menu principal est le Menu verrouillage. Vous pouvez verrouiller le système, définir un mot de passe, verrouiller des programmes et définir le contrôle parental, après avoir activé le système de verrouillage, vous ne pouvez pas rechercher les chaînes ou modifier les programmes.



Remarque :

Le mot de passe par défaut est 0000. En cas d'oubli du mot de passe, il est possible d'utiliser le super mot de passe : 9443. Verrouillage de programmes : Appuyez sur pour choisir le programme, appuyez sur la touche télétexte verte pour verrouiller le programme. Si vous voulez déverrouiller le programme, accédez au menu principal, entrez le mot de passe, puis appuyez sur la touche verte. Contrôle parental : Appuyez sur de choisir une classification.

### 7. Menu EPG (Guide Électronique des Programmes)

Le Menu EPG est utilisé pour avoir une idée sur les programmes télé et radio de la journée.

Pour accéder au Menu EPG, appuyez sur la touche EPG, le menu suivant s'affiche :

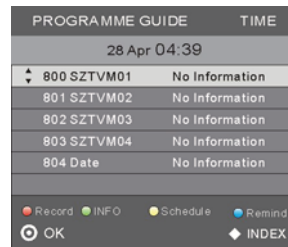

#### 1. INFO

Utilisez pour choisir les programmes, appuyez sur la touche INFO, pour afficher les informations du programme mis en surbrillance.

#### 2. Schedule (Programme)

Appuyez sur la touche télétexte jaune pour lister tout le Programme,

appuyez sur pour choisir la liste, appuyez sur la touche rouge



pour supprimer la liste de programmes, appuyez sur EPG pour retourner au Menu EPG.

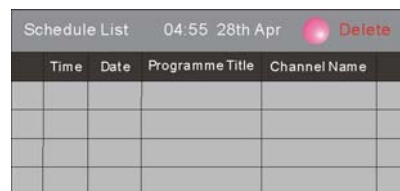

#### 3. Record (Enregistrer)

Appuyez sur la touche rouge pour choisir le programme à enregistrer.

#### 4. Reminder (Rappel)

Appuyez sur la touche bleue pour choisir un programme et mettre en place une heure de rappel, le téléviseur passe automatiquement au programme choisi à l'heure de rappel.

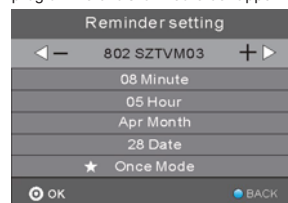

## 8. Fonction PVR

### 1. Préparer l'enregistrement d'un programme

Entrez dans le système de fichiers PVR dans le menu Options, choisissez "Vérifier le système de fichiers PVR". Cliquez sur "OK", jusqu'à ce que "Vérifier" se transforme en "Réussi".

Remarque : sélectionnez le terme "Vitesse". S'il prend en charge "HD", cela signifie que la vitesse du dispositif USB peut supporter l'enregistrement décalé (TimeShift). Dans le cas contraire, formatez le dispositif pour s'assurer qu'il la prendra en charge. La valeur par défaut "Limite d'enregistrement" est 6 heures, si l'espace sur le disque est suffisant. Si l'espace n'est pas suffisant, le temps d'enregistrement devrait être réduit en fonction de l'espace disponible sur le disque. Pendant le processus "Vérifier le système de fichiers PVR", ne faites aucune opération jusqu'à ce qu'il soit terminé.

Les enregistrements doivent être faits avec le système TV PVR. Il ne peut être lu que dans le même téléviseur et non dans d'autres types de dispositifs (ordinateurs, lecteurs DVD, etc.) qui ne sont pas compatibles avec Format TS.

Notez que, pour réaliser des enregistrements, le téléviseur vous obligera à formater le dispositif connecté pour stocker l'enregistrement.

**AVERTISSEMENT : LORSQUE VOUS FORMATEZ UN DISPOSITIF EXTERNE, TOUS LES FICHIERS ET TOUTES LES INFORMATIONS QUE VOUS AVEZ STOCQUÉES DANS LE DISPOSITIF SERONT PERDUS.**

Dans le Menu Options entrez dans le système de fichiers PVR comme indiqué ci-dessous :

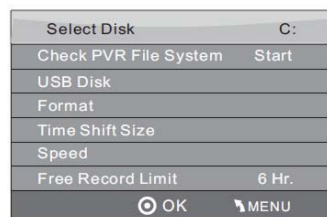
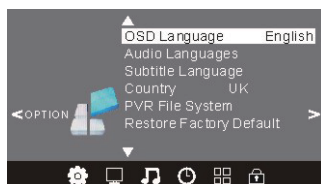

Sélection de disque : sélectionnez le disque pour enregistrer le fichier d'enregistrement.

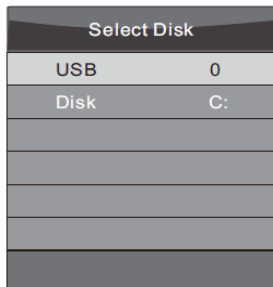

Vérifier le système de fichiers PVR : vérifiez si le système de fichiers PVR est défini dans le dispositif USB ou pas.

**Formater :**

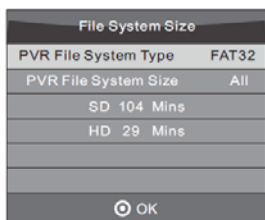
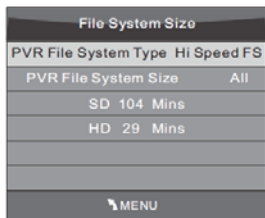

(Suggestions du format de formatage du dispositif en "FS grande vitesse ..." ce qui peut accélérer l'enregistrement.)



Le menu ci-dessous apparaît une fois le formatage terminé :

Select Disk C:	
Check PVR File System	Checking
USB Disk	Pass
Format	Pass
Time Shift Size	All
Speed	Checking
Free Record Limit	6 Hr.
MENU	

Select Disk C:	
Check PVR File System	SUCCESS
USB Disk	Pass
Format	Pass
Time Shift Size	All
Speed	HD support 2048 KB/s
Free Record Limit	6 Hr.
MENU	

Si vous sélectionnez l'option mode de formatage "FS grande vitesse", vous pouvez modifier la taille de lecture décalée (TimeShift) :

Time Shift Size	
Time Shift Disk Size	512 MB
SB	14 Mins
HD	4 Mins

## 2. Enregistrer le programme

En cours de lecture de source DTV, choisissez le canal et cliquez sur "Enregistrer", l'écran d'enregistrement apparaît. Cliquez à nouveau sur "Enregistrer", l'écran d'enregistrement disparaît et le symbole "REC" reste affiché dans le coin supérieur gauche. Il disparaîtra lorsque vous cliquez sur "stop".

## 3. Lire l'enregistrement

Dans "USB", le programme enregistré sera sauvegardé dans le dossier "\_MSTPVR" du dispositif.

1. La taille de stockage USB doit être entre 4 Go et 500 Go.
2. La vidéo risque de devenir pixélisée si le débit vidéo est trop faible.
3. Pas tous les dispositifs USB sont compatibles. Voici une liste des lecteurs USB recommandés. Les modèles qui ne sont pas listés peuvent être compatibles, mais ce n'est pas garanti.

La liste de supports USB est la même que celle de la fonction Timeshift (lecture décalée), voir page 24

## 9. Fonction Timeshift (lecture décalée)

### 1. Préparer l'enregistrement d'un programme

Ce téléviseur vous permet de faire une pause et d'enregistrer le programme numérique en cours dans un dispositif de stockage USB, et de reprendre au point où il s'était arrêté.

#### REMARQUE :

- Le formatage d'un dispositif de stockage USB 2.0 serait nécessaire. Sauvegardez vos données avant de formater. Toutes les données stockées dans le dispositif USB seront effacées après un formatage.
- La mise en veille automatique sera suspendue si elle a été réglée avant l'activation de la fonction TimeShift (lecture décalée).

### Format de stockage du lecteur USB

Sélectionnez cette option pour formater le dispositif USB et pour allouer l'espace pour la fonction TimeShift (lecture décalée).

#### REMARQUE :

- Le processus de formatage prendra au moins 2 minutes. N'éteignez pas l'appareil et ne retirez pas le dispositif USB pendant le formatage.
- Lors du formatage, un test de vitesse sera effectué sur le dispositif USB. S'il échoue, cela signifie que le dispositif USB peut ne pas supporter la fonction TimeShift (lecture décalée).

### Enregistrer une émission DTV (télévision numérique) mise en pause sur le dispositif de stockage USB

1. En mode source d'entrée DTV, insérez le dispositif de stockage USB dans le port USB situé sur le côté de votre téléviseur.
2. Appuyez sur PAUSE (33) pour démarrer la fonction TimeShift (lecture décalée). Le programme TV en pause. L'OSD TimeShift apparaît, et l'enregistrement démarre.
3. Appuyez sur STOP (29) pour arrêter la fonction TimeShift et arrêter l'enregistrement du programme.



#### REMARQUE :

- Ne débranchez pas le dispositif de stockage USB lorsque la fonction TimeShift est en cours.
- Environ 4 Go de mémoire tampon offre 140 minutes d'enregistrement.

### Limites du TimeShift :

- 1). Lorsque la fonction TimeShift est activée, seules les touches PLAY/PAUSE/STOP/FWD/REV/ VOL+/VOL-/MUTE et quelques touches de fonctionnement de base (ENTRER / EXIT / navigation) sont disponibles.
- 2). La lecture vidéo peut ne pas être continue et peut présenter des sauts si la vitesse d'enregistrement USB ne répond pas aux exigences minimales.
- 3). Ne retirez pas le dispositif USB et n'éteignez pas l'appareil pendant l'opération TimeShift. L'opération sera abandonnée dès que le signal est perdu.
- 4). Ne retirez pas la source du signal lors de l'opération TimeShift.
- 5). Ne changez pas rapidement et de façon répétée les opérations entre PLAY/PAUSE/FWD/REV.
- 6). La mise en veille automatique sera terminée si elle avait été réglée en avant le TimeShift.
- 7). La vidéo risque de devenir pixélisée si le débit vidéo est trop faible.
- 8). Pas tous les dispositifs USB sont compatibles, le courant électrique des disques durs USB devrait être <500 mA.

Voici une liste des lecteurs USB recommandés. Les modèles qui ne sont pas listés peuvent être compatibles, mais ce n'est pas garanti.

- Clé USB Flash SanDisk Extreme® Contour™ - SDCZ8-8192-E75 8Go
- Clé USB Flash SanDisk Extreme® Contour™ - SDCZ8-016G-A75 16Go
- Clé USB 2.0 Flash Kingston DataTraveler 410 - DT410/ 8Go
- Clé USB 2.0 Flash Kingston DataTraveler 410 DT410/16Go
- Clé USB 2.0 Flash OCZ Technology Rally2 - OCZUSB2DC-4Go
- Clé USB 2.0 Flash OCZ Technology ATV - OCZUSBATV-8Go
- Clé USB 2.0 Flash OCZ Technology Rally2 - OCZUSB2DC-8Go
- SAMSUNG-HM500JI-500G

- 9). Cette fonctionnalité n'est pas disponible pour toutes les TV numériques, tels que les canaux brouillés ou audio seulement.

### 10. Lecteur USB

Cliquez sur l'icône de la source, et sélectionnez l'USB dans la liste, pressez le bouton OK pour entrer dans le menu USB.

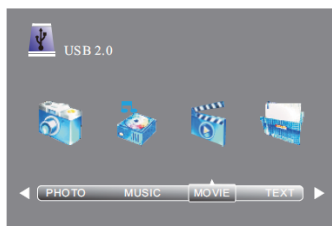

Assurez-vous que le dispositif USB est inséré dans la fente. Il existe quatre types d'éléments multimédia qui peuvent être sélectionnés, tels que photo, musique, film et texte. Sélectionnez l'élément multimédia en appuyant sur ◀▶, appuyez sur OK pour accéder au menu de sélection de disque.



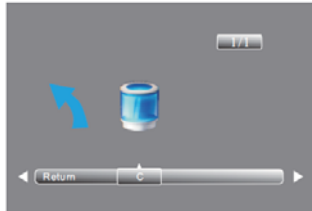

Appuyez sur la touche ◀▶ pour sélectionner le bon disque et appuyez sur **OK** pour afficher les fichiers et dossiers multimédias ou choisir Retour pour revenir au menu de sélection du type multimédia.



Sélectionnez le fichier multimédia en appuyant sur ◀▶ ou ▼▲, pour afficher l'image de prévisualisation. Appuyez sur la touche ▶ pour lire le fichier multimédia en plein écran. Lorsque le fichier multimédia (photo, musique, film, ou texte) est en cours de lecture, appuyez sur la touche **OK** ou sur la touche Info pour afficher la barre de contrôle.



Appuyez sur ◀▶ pour sélectionner l'icône de la fonction, appuyez sur la touche **OK** pour valider la fonction.

Appuyez sur ▼ ou EXIT pour quitter la barre de contrôle.

**REMARQUE :**

Vous pouvez régler la piste audio, ou programme dans le menu Info pendant la lecture du fichier vidéo. Choisissez l'icône Info et appuyez sur **OK** pour afficher le Menu Info.



La lecture USB est prise en charge pour les formats de fichiers photo suivants :

- JPEG (format JPEG, les fichiers avec l'extension ".Jpg")
- BMP (fichiers avec l'extension ".Bmp")
- PNG (fichiers avec l'extension ".Png")

La lecture USB est prise en charge pour les formats de fichiers audio suivants:

- MP3 (fichiers avec l'extension ".Mp3")
- WAV (fichiers avec l'extension ".Wav")















La lecture USB est prise en charge pour les formats de fichiers texte suivants :

- TXT (fichiers avec l'extension ".Txt")

La lecture USB est prise en charge pour les formats de fichiers vidéo suivants :

- AVI (fichier avec l'extension ".Avi")
- TS (MPEG2 et H.264)

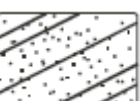
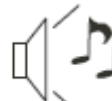
## 05 Dépannage

Symptôme du problème			Vérification Inspection	
Image	Audio			
	Neige		Bruit	position de l'antenne, direction ou connexion
	fantôme		Audio normal	position de l'antenne, direction ou connexion
	Interférence		Bruit	équipements électroniques, voiture / moto, lumière fluorescente
	Image normale		Son coupé	Volume (vérifiez si muet est activé ou si les connexions du système audio ne sont pas corrects)
	Pas d'image		Son coupé	Le cordon d'alimentation n'est pas inséré. L'interrupteur d'alimentation n'est pas ouvert. Configuration du contraste, luminosité/volume Appuyez sur la touche standby (veille) de la télécommande pour inspection
	Pas de couleur		Audio normal	Contrôle des couleurs
	Rupture de l'image		Audio normal ou faible	recherchez le canal
	Pas de couleur		Bruit	Système TV

## Spécifications

<b>Système de couleurs</b>	PAL-B/G, I, D/K SECAM- B/G, D/K, L, L'	
<b>Système audio</b>	BG, DK, I, L, L'	
<b>Entrée vidéo</b>	Péritel, YPbPr, AV, VGA, HDMI, USB.	
<b>Y/Pb/Pr</b>	480i/p, 576i/p, 720p, 1080i, 1080p	
<b>HDMI</b>	480i/p, 576i/p, 720p, 1080i, 1080p	
<b>Alimentation</b>	100-240V ~ 50/60Hz	
<b>Conditions requises</b>		
<b>Consommation d'énergie</b>	55W (26")	90W (32")
<b>Sortie audio</b>	2 x 5W	2 x 8W
<b>Conditions d'environnement</b>	Température de fonctionnement : +5 C - +35 C Humidité de fonctionnement : 20% - 80% Température de stockage : -15 C - +45 C Humidité de stockage : 5% - 90%	
<b>Accessoires</b>	Guide d'utilisation Télécommande Piles (x 2) Guide de démarrage rapide	

\* Les spécifications de ce téléviseur ne sont fournies ici qu'à titre de référence.

Des différences peuvent apparaître car la technologie du produit est en amélioration continue.

La conception et les caractéristiques sont sujettes à modification sans préavis.

### Description entrée/sortie péritel

Source TV	Sortie PERITEL
ATV (télévision analogique)	ATV (télévision analogique)
DTV (télévision numérique)	DTV (télévision numérique)
Autre source	ATV (télévision analogique)

# Haier

## RECEPTOR DE TV LED LCD

---

### MANUAL DE USUARIO

Lea este manual con atención antes de usar su televisión y manténgalo en un buen lugar para futura referencia.

**MODELO:**

LET26C600F

LET32C600F

## **Contenido**

### **01** Seguridad y advertencias

<b>Bienvenidos</b>	<b>P. 03</b>
<b>Información importante</b>	<b>P. 03</b>
<b>Aviso de seguridad</b>	<b>P. 05</b>
<b>Advertencias y precauciones</b>	<b>P. 07</b>

### **02** Introducción

<b>Parámetro principal</b>	<b>P. 07</b>
<b>Instrucciones sobre el montaje del soporte base</b>	<b>P. 08</b>
<b>Pautas de instalación para el montaje en pared</b>	<b>P. 09</b>
<b>Panel frontal</b>	<b>P. 10</b>
<b>Lectura de las conexiones AV</b>	<b>P. 12</b>
<b>Conexión de su TV</b>	<b>P. 13</b>
<b>Interfaz común</b>	<b>P. 14</b>

### **03** Mando a distancia

<b>Mando a distancia</b>	<b>P. 15</b>
--------------------------	--------------

### **04** Funcionamiento

<b>Guía de instalación</b>	<b>P. 17</b>
----------------------------	--------------

### **05** Solución de problemas

<b>Solución de problemas</b>	<b>P. 30</b>
<b>Especificación</b>	<b>P. 31</b>

# 01 SEGURIDAD Y PRECAUCIONES

## BIENVENIDO

Gracias por comprar este TV LED LCD de 26"/32". Esta guía le ayudará a instalar y a comenzar a usar su TV.

En principio, verifique los contenidos de su caja con la siguiente lista de control de piezas:

TV LED LCD Digital de 26" Full HD 1080P	TV LED LCD Digital de 32" Full HD 1080P
Mando a distancia	Mando a distancia
2 baterías AAA	2 baterías AAA
Manual de instrucciones	Manual de instrucciones
Guía rápida de inicio	Guía rápida de inicio
1 cable Scart	1 cable Scart

¡Ahora puede comenzar!

## INFORMACIÓN IMPORTANTE

LEA TODAS LAS INSTRUCCIONES ANTES DE USAR Y MANTENERLAS PARA REFERENCIA FUTURA.



### PRECAUCIÓN

#### RIESGO DE DESCARGA ELÉCTRICA

#### NO ABRIR

#### PRECAUCIÓN

PARA REDUCIR EL RIESGO DE DESCARGA ELÉCTRICA. NO RETIRE LA CUBIERTA (O LA PARTE POSTERIOR). NO CONTIENE PIEZAS INTERNAS QUE EL USUARIO PUEDA REPARAR. ANTE CUALQUIER PROBLEMA, SOLICITE SERVICIO TÉCNICO A LA LÍNEA DE ASISTENCIA AL CLIENTE. HAY UN SÍMBOLO DE UN RAYO EN EL TRIÁNGULO: ESTE SÍMBOLO INDICA QUE HAY ALTO VOLTAGE ADENTRO. ES PELIGROSO TENER CUALQUIER TIPO DE CONTACTO CON LAS PIEZAS INTERNAS DE ESTE PRODUCTO.

HAY UN SIGNO DE EXCLAMACIÓN EN EL TRIÁNGULO: ESTE SÍMBOLO LE AVISA QUE SE HA INCLUIDO LITERATURA RELACIONADA CON EL FUNCIONAMIENTO Y CON EL MANTENIMIENTO CON ESTE PRODUCTO.



PRECAUCIÓN: PARA REDUCIR EL RIESGO DE DESCARGA ELÉCTRICA E INCENDIO, NO COLOQUE EL TV CERCA DE LAS FUENTES DE HUMEDAD. NO UTILIZAR LIMPIADORES ABRASIVOS QUE PUEDAN RAYAR O DAÑAR LA PANTALLA LCD. EVITE EL CONTACTO CON OBJETOS QUE PUEDAN RAYAR LA PANTALLA LCD.



NOTA: ESTÁ PROHIBIDO REPARAR LA UNIDAD USTED MISMO, Y HACERLO PUEDE DAR COMO RESULTADO LESIONES O DAÑOS AL PRODUCTO. SOLICITE SERVICIO TÉCNICO A LA LÍNEA DE ASISTENCIA AL CLIENTE.

## AVISO DE SEGURIDAD

**Precaución:** Para reducir el riesgo de descarga eléctrica, no retire la cubierta ni la parte trasera.

No hay partes utilizables por el usuario en el interior.

Para el servicio técnico, consulte al personal cualificado.

**Precaución:** Para evitar peligro de incendios o descargas eléctricas, no exponga el aparato a la lluvia o la humedad.

No exponga el Adaptador ni el producto al agua (goteo o salpicaduras), ni coloque objetos llenos de líquido, tales como jarrones, sobre el aparato.

Mantenga el producto alejado de la luz solar directa y de fuentes de calor como radiadores o estufas.

No obstruya los orificios de ventilación.

Las ranuras y orificios del aparato sirven para su ventilación. Los orificios nunca deben estar obstruidos colocando el producto sobre un cojín, sofá, u otra superficie similar.

No coloque el producto sobre un carrito, trípode, soporte o mesa, inestables. El aparato podría caer, produciendo posibles daños o lesiones.

Nunca coloque objetos pesados o afilados sobre el panel o el marco.

Utilice solamente el adaptador de CA que se incluye con el producto. El uso de otro adaptador anulará la garantía.

Desenchúfe la alimentación de la toma de corriente cuando no se utilice el aparato.

Se debe prestar atención a los aspectos medioambientales sobre la eliminación de la batería.

**PRECAUCIÓN:** La batería (batería, baterías o pack de baterías) no debe exponerse a una temperatura excesiva, como la luz solar, fuego, o similares.

**PRECAUCIÓN:** Una presión excesiva en el sonido de los auriculares puede causar pérdida de audición.

**PRECAUCIÓN:** Utilice sólo los complementos / accesorios suministrados específicamente por el fabricante, el aparato es alimentado por el adaptador de CA, el adaptador de CA es utilizado como dispositivo de desconexión, el dispositivo de desconexión debe permanecer fácilmente accesible.



Este símbolo significa que este producto no se debe eliminar junto con el resto de desechos domésticos, según la U.E. Para evitar perjuicios sobre el medioambiente o la salud humana, causados por la eliminación descontrolada de residuos, reciclelo con responsabilidad, promoviendo la reutilización sostenible de los recursos materiales. Para deshacerse de su aparato usado, por favor, utilice los sistemas de recogida o contacte con el distribuidor al cual compró el producto. Ellos pueden recoger el producto para reciclarlo sin riesgos para el medio ambiente.



## ADVERTENCIAS Y CUIDADOS

### Advertencia

### Cuidado



**Warning**  Advertencia

Para el funcionamiento de este televisor se utiliza alto voltaje. No retire la cubierta posterior de su aparato. Para servicio técnico, consulte al personal cualificado.

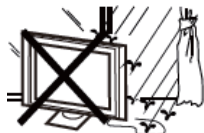

**Warning**  Advertencia

Para evitar peligro de incendio o descarga eléctrica, no exponga el televisor a la lluvia ni a la humedad.



**Warning**  Advertencia

No deje caer ni introduzca objetos en las aberturas ni ranuras de la cubierta del televisor. Nunca derrame ningún tipo de líquido sobre el televisor..



**Caution**  Cuidado

No obstruya los orificios de ventilación de la cubierta posterior. Una ventilación adecuada es esencial para evitar el fallo de los componentes eléctricos.



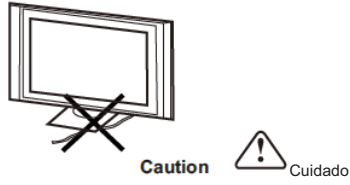

Evite que el cable de alimentación quede atrapado bajo el televisor.

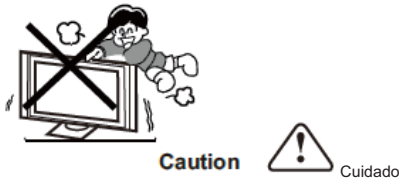

Nunca se suba, ni se apoye, ni empuje bruscamente el televisor o su soporte. Debe prestar especial atención a los niños. Si cayera, podría causar serias lesiones.

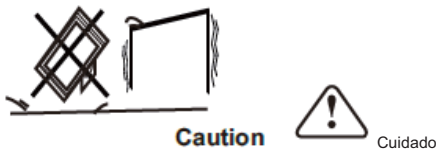

No coloque su televisor sobre un carrito, soporte, estantería, o mesa, inestables. Si cayera podría causar serias lesiones personales y daños al televisor.



Cuando el televisor no se vaya a usar durante un largo período de tiempo, es recomendable desconectar el cable de alimentación de CA de la toma de corriente.

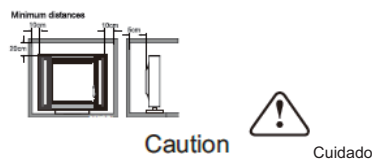

Distancias mínimas

Si el televisor se va a incorporar a un compartimento o un lugar cerrado, se deben mantener unas distancias mínimas. La acumulación de calor puede reducir la vida útil de su televisor y también puede ser peligroso.

## 02 INTRODUCCIÓN

### PRECAUCIÓN

Nunca manipule los componentes internos del TV, ni otros controles de ajuste que no se mencionen en este manual. Todos los TVs LED son instrumentos de alto voltaje. Cuando quite el polvo o gotee agua sobre el PANEL de LED o la CUBIERTA, el cable de alimentación debe estar retirado del aparato, entonces limpie el TV con un paño seco y suave. Durante tormentas eléctricas, desenchufe el cable de alimentación y de antena para evitar daños en su televisor. Todas las reparaciones de este TV deben ser efectuadas sólo por personal técnico de TV cualificado.

### INSTALACIÓN

\*Coloque el TV en la estancia donde la luz no incida directamente sobre la pantalla.

\*La oscuridad total o los reflejos en la imagen en pantalla pueden causar fatiga ocular. Se recomienda una iluminación tenue e indirecta para un visionado cómodo.

\*Deje suficiente espacio entre el TV y la pared para permitir la ventilación.

\*Evite los lugares excesivamente calurosos para evitar posibles daños en la cubierta o fallo prematuro de los componentes.

\*No obstruya los orificios de ventilación durante el uso del TV.

### Características principales

1. Se puede utilizar como Televisor, dispositivo de visualización, pantalla de PC;
2. Alta luminosidad, amplio Ángulo de visión
3. Cronodesplazamiento;
4. Interfaz HDMI e interfaz SCART;
5. NICAM;

### Parámetros principales

Panel	26"	31.5"
Sistemas de TV	PAL-B/G I,D/K SECAM-B/G,D/K,L,L'	
Sistema de Señal de Vídeo	PAL/SECAM	
Tensión de alimentación	CC 100V-240V 50/60Hz	
Consumo de energía	55W	90W
Potencia de salida de Audio (THD 7%)	2 x 5W	2 x 8W
Señal de entrada	1 RGB(PC) análogo, 1 PC audio  2 Interfaces multimedia de alta definición (HDMI)  1 entradas de video  1 entradas de audio	

	1 YPbPr 1 mini SCART 1 IC 1 USB 1 Turner
Definición horizontal (líneas de TV)	Entrada de vídeo Compuesto >=350 YPbPr >=400

PC

**MODOS PREESTABLECIDOS**

	<b>RESOLUCIÓN</b>	<b>Frecuencia V.(Hz)</b>	<b>Frecuencia H.(KHz)</b>
1	640*480	60	31.47
2	800*600	60	37.88
3	1024*768	60	48.36
4	1360*768	60	47.7
5	1280*1024	60	63.98
6	1920*1080	60	66.64

### **Instrucción sobre el montaje del soporte base**

1. Inserte la columna de soporte dentro del soporte en la dirección que indica la flecha y luego asegure con tres tornillos.

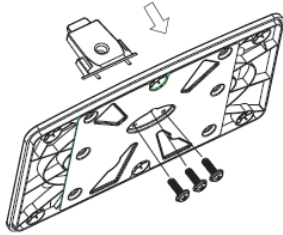

2. Inserte el montaje de soporte en la cubierta posterior en la dirección que indica la flecha y luego asegure con un tornillo.

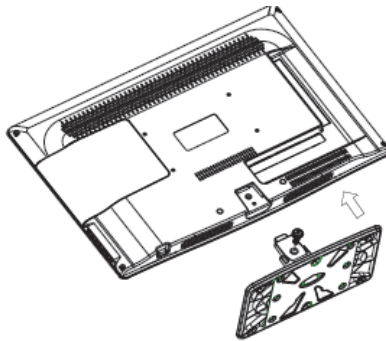

### **NOTAS DE INSTALACIÓN**

Ubique el TV en una habitación en donde la luz no le refleje directamente sobre la pantalla. La oscuridad total o un reflejo en la pantalla pueden provocar cansancio en la vista. Se recomienda iluminación suave e indirecta para una visión cómoda.

Deje espacio suficiente entre el TV y la pared a fin de permitir ventilación.

Evite ubicaciones excesivamente calurosas para prevenir un posible daño al gabinete o una falla prematura de los componentes.

## INSTRUCCIONES DE INSTALACIÓN DE MONTAJE EN PARED

Este televisor puede montarse en pared de la siguiente manera:

1. Coloque el Televisor LED LCD sobre una superficie sólida. Por favor, coloque algún material suave sobre el frente de la pantalla para protegerla de cualquier daño.
2. Retire los tornillos de la parte baja del televisor, donde la base se une con el TV, y retire el soporte de la base (guárdelo en un lugar seguro para su uso en el futuro).

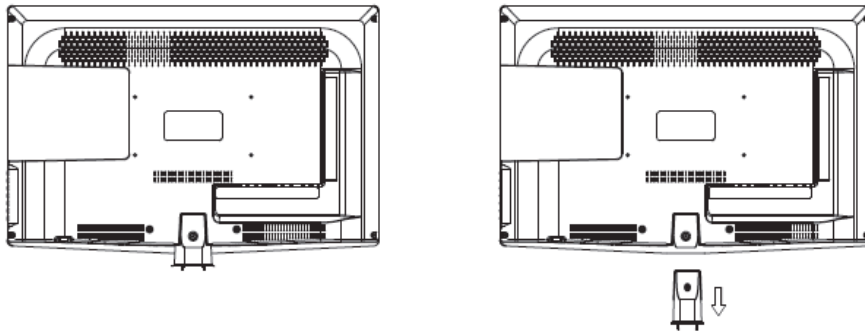

3. Utilice los cuatro tornillos suministrados para fijar el TV sobre el soporte de pared del TV (no incluido), por medio de los cuatro orificios estándar VESA de la parte posterior del televisor.

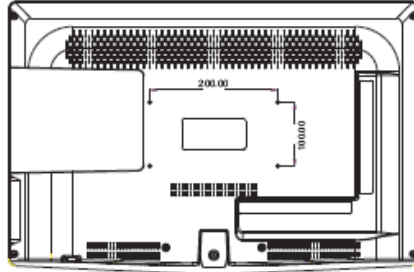

## Mando a distancia

### Panel frontal de control

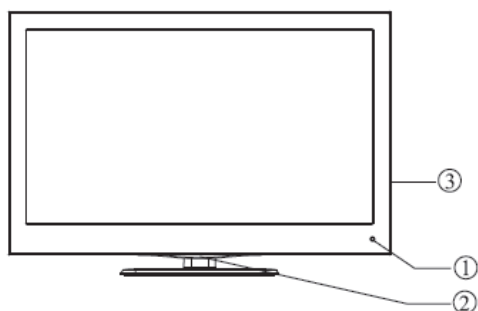

1. Sensor del mando a distancia

2. Indicador LED:

AZUL: ENCENDIDO ROJO: STANDBY.

3. Teclado

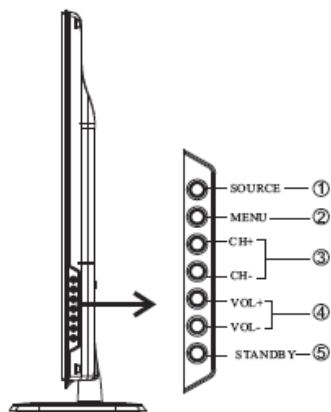

1	SOURCE	Muestra el menú fuente de entrada.
2	MENU	Muestra el MENÚ principal.
3	CH+/CH-	En el modo TV, pulse CH+ o CH- para cambiar el canal de arriba abajo. En MENU, pulse CH+ o CH- para seleccionar las opciones. En el modo standby, puede encender el TV.
4	VOL+/VOL-	Ajusta el nivel del sonido. En MENU, ajuste la opción que Seleccionó.
5	STANDBY	

### Conexiones posteriores/laterales

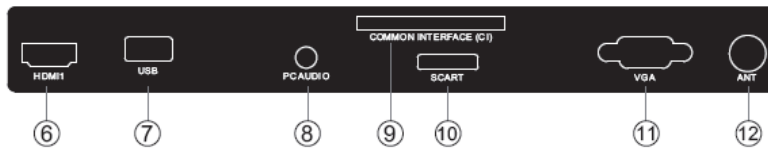
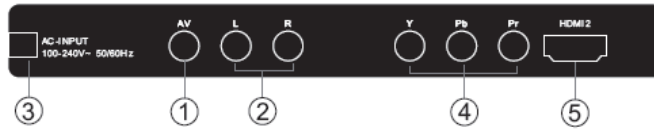

1	AV	entrada
2	L/R AUDIO	entrada
3	Fuente de alimentación CA	entrada
4	YpbPr	entrada
5	HDMI2	entrada
6	HDMI1	entrada
7	USB	entrada
8	PC AUDIO	entrada
9	COMMON INTERFACE (CI)	entrada
10	SCART	entrada
11	ENTRADA VGA	entrada
12	ANT	entrada

## CONEXIÓN DE SU TV

### CONEXIÓN DE LA ANTENA

Conecte su antena a la parte posterior del TV en la conexión ANT IN.

### MEJORE SU SEÑAL

Para mejorar la calidad de la imagen en un área con escasa señal, utilice un amplificador de señal (no incluido).

### CONECTE SU PC AL TV

Puede utilizar su TV como monitor para su ordenador personal, conectándolo con un cable VGA (no incluido).

1. Lea la guía del usuario de su ordenador y verifique que tenga un conector VGA.
2. Desconecte la alimentación en su TV y en su PC.
3. Conecte un cable de interfaz VGA tipo D de 15 pines al conector de interfaz de video VGA en el PC. Conecte el otro extremo del cable al conector de interfaz de PC en el TV. Ajuste los tornillos en los conectores VGA y conecte el cable de audio (no incluido) a la conexión de entrada de audio en la parte posterior del TV.
4. Conecte la alimentación del TV primero y luego el del PC.
5. Pulse el botón en el TV o en el mando a distancia del TV para configurar el modo de entrada de video a VGA.
6. Una vez que se ve la imagen, si hay ruido, cambie el modo VGA a otra resolución, cambie la frecuencia de actualización a otra frecuencia o ajuste el brillo y el contraste en el menú hasta que la imagen sea clara.

### CONECTE UN REPRODUCTOR DVD O VCR A SU TV

Hay dos maneras en las que puede conectar un reproductor DVD o VCR a su TV. Asegúrese de que tanto el TV como el reproductor DVD o VCR estén apagados antes de conectarlos.

1. Conecte las salidas AV DVD/VCR a la conexión AV IN en su TV.
2. Conecte el audio D/I de AV a la entrada de audio (8). Pulse el botón **SOURCE** en el TV para configurar el modo de entrada de video en AV.

### ENTRADA SCART

1. Conecte el conductor de suministro Scart del dispositivo externo (reproductor DVD, decodificador o consola de videojuegos) a la conexión Scart del TV.
2. Pulse el botón **SOURCE** (Fuente) para seleccionar el modo SCART.
3. Pulse el botón **PLAY** (Reproducir) en el dispositivo externo.

### Entrada HDMI

1. Conecte el cable del dispositivo HDMI a la conexión HDMI del TV.
2. Pulse el botón **SOURCE** para seleccionar el modo HDMI.
3. Consulte acerca del funcionamiento en la guía del usuario del dispositivo HDMI.



## INTERFAZ COMÚN

La ranura de la interfaz común (IC) está diseñada para admitir el módulo de acceso condicional (AC) y la tarjeta Inteligente a fin de ver los programas de televisión pagos y los servicios adicionales. Comuníquese con su proveedor de servicio de Interfaz Común para obtener más información acerca de los módulos y de la suscripción. Tenga en cuenta que no se proporcionan los módulos AC ni las tarjetas inteligentes, ni los ofrecemos como accesorios opcionales.



### Advertencia

- Desconecte el TV antes de insertar los módulos en la ranura de la Interfaz Común.
1. Inserte la CAM correctamente, luego la Tarjeta Inteligente a la ranura de la IC que se ubica en la parte lateral del TV.

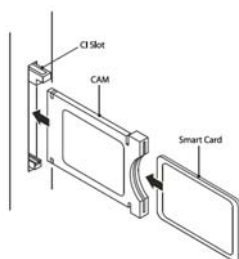

CI SLOT	RANURA DE IC
CAM	CAM
Smart Card	Tarjeta Inteligente

2. Encienda el TV, y éste mostrará el siguiente mensaje si se detecta el módulo AC. Espere unos minutos hasta que se active la tarjeta.



### Módulo IC insertado

3. Pulse el botón MENU y luego, el botón ▲▼ para seleccionar la opción de Información IC.

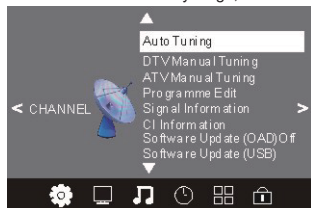

4. Se muestra la información detallada en la tarjeta IC en uso.
5. Pulse el botón OK para acceder al menú de la tarjeta. Consulte el manual de instrucciones del módulo para configurar los detalles.
6. Cuando se retira el módulo, el siguiente mensaje aparecerá en la pantalla.

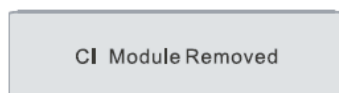

### Módulo IC retirado

## 03 Mando a distancia



- 1: **ALIMENTACIÓN:** Para encender la TV o ponerla en espera.
- 2: **TECLAS NUMÉRICAS:** Para acceder directamente a un canal.
- 3: **MENÚ TV:** Para visualizar el menú de TV.
- 4: **CURSOR:** Para moverse dentro del menú.
- 5: **LISTA DE CANALES:** Para visualizar la lista de canales.
- 6: **VOL+/- :** Para ajustar el nivel de sonido.
- 7: **IMAGEN:** Para conmutar el modo de la imagen.
- 8: **APAGADO AUTOMÁTICO:** Para ajustar el temporizador de apagado del televisor.
- 9: **CONGELAR:** Para congelar la imagen.
- 10: **EPG (Guía electrónica de programación):** Para visualizar información sobre el programa que se está viendo y lo que viene a continuación, en el modo DTV (Digital).
- 11: **FAV:** Para acceder a su lista de canales favoritos en modo TV o DTV.
- 12: **TECLAS DE TELETXTO:** Por favor, remítase a la siguiente página.
- 13: **SILENCIO:** Para deshabilitar o habilitar el sonido.
- 14: **AUDIO:** Para seleccionar el audio/idioma disponible de los programas de TV.
- 15: **RECUPERAR:** Para acceder al programa que se estaba viendo anteriormente.
- 16: **FUENTE:** Para seleccionar la fuente de entrada.
- 17: **OK (Aceptar):** Para confirmar la selección.
- 18: **SALIR:** Para volver al menú anterior o salir del menú.
- 19: **SONIDO:** Para conmutar el modo de sonido.
- 20: **CANAL+/CANAL-:** Para acceder al siguiente canal o al anterior.
- 21: **ASPECTO:** Para cambiar la relación de aspecto de la imagen.
- 22: **TV/RADIO:** En el modo DVB, se usa para conmutar entre canales de TV digital y emisoras de radio. Mostrar/Eliminar la información del programa.
- 23: **TEXTO:** Para acceder o salir del TELETXTO.
- 24: **INFO:** Para visualizar información sobre el canal que se está viendo, o ampliar la información del programa, cuando se encuentre dentro de la pantalla EPG, en el modo DTV.
- 25: **SUBTÍTULOS:** Para conmutar entre diferentes subtítulos en el modo DTV.
- 26: Para pasar al siguiente archivo en el modo USB.
- 27: Para volver al archivo anterior en el modo USB. **REC/REP (Grabar/Repetir):** Púlselo para grabar el programa de TV que está viendo en el modo DTV, o para repetir la reproducción en el modo USB.
- 28: Detiene el reproductor multimedia en el modo USB.
- 29: Para explorar hacia atrás, durante la reproducción USB.
- 30: Para explorar hacia delante, durante la reproducción USB.
- 31: Ejecutar el reproductor multimedia en el modo USB.
- 32: Pausar el reproductor multimedia en el modo USB, cambiar el tiempo en el modo DTV.

### NOTA:

La unidad pasará al modo standby de manera automática si no opera durante 4 horas. (Sólo en el modelo para el hogar).

### Inserte las baterías en el mando a distancia





#### Observaciones:

- 1) Se recomienda el uso de pilas alcalinas.
- 2) Retire las baterías cuando estén gastadas o si el mando a distancia no se va a utilizar durante un período de tiempo rolongado.

1. Retire la tapa de las baterías.
2. Inserte las 2 pilas AAA 1.5v asegurándose de que la polaridad (+ o -) coincida con la polaridad marcada dentro de la unidad.
3. Coloque de nuevo la tapa de las baterías. Sustituya las baterías por otras nuevas, cuando el televisor comience a mostrar los síntomas siguientes: El funcionamiento es inestable o errático. A veces, el televisor no funciona con el mando a distancia.

## TELETEXTO

El Teletexto es un sistema de información emitido por algunos canales que puede ser consultado como un periódico. También ofrece acceso a los subtítulos para los telespectadores con problemas de audición o que no estén familiarizados con el idioma de transmisión (redes por cable, canales por satélite, etc.)

Pulse:	Obtendrá:
<p>TEXTO</p>	<p>Se usa para entrar o salir de los modos de teletexto. Aparece el sumario con una lista de elementos a los que puede accederse. Cada elemento tiene un número de página correspondiente de 3 dígitos. Si el canal seleccionado no emite teletexto, se mostrará la indicación 100 y la pantalla permanecerá en blanco (en este caso, salga del teletexto y seleccione otro canal).</p>
<p>SELECCIONAR UNA</p> 	<p>Introduzca el número de la página deseada, utilizando los botones 0 a 9 o arriba/abajo. Ejemplo: página 120, introduzca 120. El número aparece en la parte superior izquierda, el contador cambia y entonces aparece la página. Repita esta operación para ver otra página. Si el contador continúa buscando, significa que esa página no se transmite. Seleccione otro número.</p>
<p>DIRECT ACCESS TO THE ITEMS</p> 	<p>Están coloreados como se muestra en la parte inferior de la pantalla. Las cuatro teclas de colores se utilizan para acceder a los elementos o páginas correspondientes. Las áreas coloreadas parpadean cuando el elemento o la página no están aún disponibles.</p>
<p>ÍNDICE</p>	<p>Esto le devuelve a la página de contenidos (normalmente la página 100).</p>
<p>SUB PÁGINA</p>	<p>Algunas páginas contienen subpáginas que se muestran sucesivamente de forma automática. Esta tecla se utiliza para detener o retomar la muestra de subpáginas. La indicación aparece en la parte superior izquierda.</p>
<p>ESPERA</p>	<p>Para congelar la página.</p>
<p>REVELAR</p>	<p>Para mostrar u ocultar la información oculta (soluciones de juegos).</p>
<p>LISTA</p>	<p>El usuario puede establecer cuatro páginas favoritas para ser enlazadas directamente por las cuatro teclas coloreadas. Mientras el modo de lista esté activado, no hay posibilidad de utilizar la navegación TOP o FLOF con las teclas coloreadas. Los números de página favoritos se almacenarán y recuperarán en/desde la memoria no volátil de cada canal, mediante el software del sistema.</p>

# 04 FUNCIONAMIENTO

## Guía de Instalación

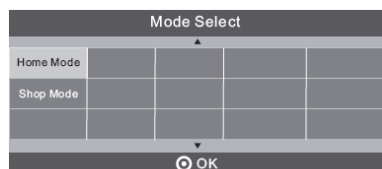

Esta pantalla sólo aparece cuando el TV se enciende por primera vez o cuando se restablece a los ajustes de fábrica. Puede escoger los programas de cambio automático de idioma y país, Y tras cambiar la pantalla, se pasará automáticamente al primer programa DTV.

### 1. MENÚ DE CANALES

El primer elemento del MENÚ es el menú de canales (sólo para las fuentes de TV o DTV).

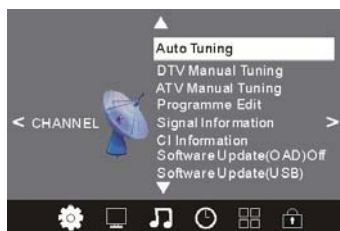

Aquí puede buscar canales y editar programas.

#### 1).Sintonización automática:

Busca todos los canales automáticamente (puede seleccionar ATV-analógicos y DTV-digitales)

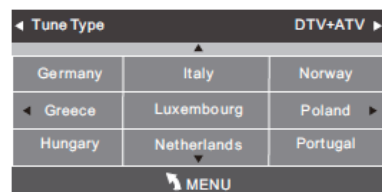

Por favor, pulse ◀▶▼▲ para seleccionar primero un país, luego pulse e botón OK para comenzar la sintonización automática.

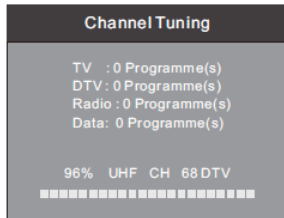

**NOTA:**

Todos los canales, incluyendo ATV, DTV y de Radio se pueden sintonizar de una vez si el Tipo de Sintonización es DTV+ATV.

Todos los canales almacenados desaparecerán tras la sintonización automática.

Tras la sintonización automática el canal pasará al primer canal DTV.

**2).Sintonización manual de DTV:**

Usted puede seleccionar un canal DTV y entonces encontrar el programa de este canal.

Por favor, pulse ◀▶ para seleccionar el canal , luego pulse OK para buscar los programas.

**NOTA:**

Mala, Normal, Buena, se refiere a la intensidad de la señal.



**3). Sintonización manual de ATV:**

Usted puede cambiar el sistema de sonido para buscar los canales analógicos y para una sintonización fina de los canales, luego almacenar los canales que haya seleccionado.



**NOTA:**

Pulse el botón rojo del teletexto para almacenar los canales tras la sintonización manual.

**4). Editar programas:**

Usted puede Borrar, Renombrar, Mover, Saltar, y guardar en FAVORITOS cualquier programa.



**Borrar**

Pulse el botón rojo del teletexto, se borrará el programa en el cursor.



**Renombrar:**

Sólo se pueden renombrar los programas de ATV.

Desplace el cursor hasta el programa, pulse el botón verde del teletexto para renombrar el programa.

Pulse  para escoger el carácter. Pulse  para desplazar el cursor.

Pulse el botón MENÚ para salir de la edición, pulse SALIR para salir del menú.

Nota: Los nombres de programas de ATV sólo pueden tener 5 caracteres, los nombres de programas de DTV pueden tener 25 caracteres.





**Mover**

Utilice los Botones de Flecha para seleccionar el canal que desea mover. Luego, pulse el Botón Amarillo para seleccionar la función

Mover. Una vez activo, utilice los Botones de Flecha para mover y luego pulse OK para confirmar.





**Saltar**

Pulse  para escoger el programa, pulse el botón azul del teletexto para saltarse ese programa. El símbolo  se mostrará al lado derecho del programa.

Escoja el programa que ha omitido, pulse el botón azul de nuevo, podrá cancelar la omisión. El símbolo  desaparecerá.



**Favoritos**

Pulse  para escoger el programa, pulse el botón FAVORITOS, se mostrará  al lado derecho del programa. Escoja el programa en FAVORITOS, pulse el botón FAVORITOS de nuevo, podrá cancelar la acción. El símbolo  desaparecerá.

Una vez creado su grupo de favoritos, puede pulsar la tecla FAVORITOS para acceder rápidamente a sus canales favoritos.

**5). Información sobre IC: (opcional)**

Este menú puede mostrar la información sobre la tarjeta IC.

**2. MENÚ DE IMAGEN**

El segundo elemento del MENÚ es MENÚ DE IMAGEN.

Aquí puede ajustar los efectos de imagen, tales como contraste, brillo, etc.

Pulse  para desplazarse, pulse OK para ajustarlo.



**NOTA:**

- 1).El matiz sólo está disponible en el sistema NTSC.
- 2).Hay cuatro modos de temperatura del color que pueden seleccionarse, medio, cálido, fresco, usuario.
- 3).Pantalla, sólo está disponible en el modo PC, en el que se puede ajustar la posición horizontal, la posición vertical, tamaño y fase.

**3. MENÚ DE SONIDO**

El tercer elemento del MENÚ es el MENÚ DE SONIDO.

Aquí puede usted ajustar los efectos de sonido, tales como agudos, bajos, balance, etc.

Pulse **▼▲** para desplazarse, pulse OK para ajustarlo.

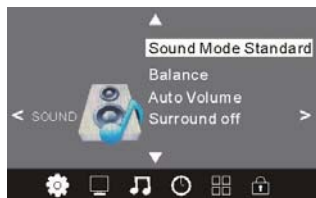

**Nota:**

Volumen automático: Sólo está disponible cuando el volumen de señal de entrada es demasiado alto o presenta distorsión.

**4. MENÚ DE HORA**

El cuarto elemento del menú es MENÚ DE HORA. Usted puede ajustar el reloj, activar/desactivar la hora, establecer el temporizador de

apagado, etc. Pulse **◀▶** para desplazarse, pulse OK para ajustarlo.



**NOTA:**

Si no hay señal durante 15 minutos, el TV se apagará automáticamente, siempre que esté activado el Apagado Automático. La hora del reloj puede obtenerse automáticamente del sistema DTV.

## 5. MENÚ DE OPCIONES

El quinto elemento del MENÚ es el MENÚ DE OPCIONES. Puede ajustar el idioma del menú, el idioma de audio, el idioma de los subtítulos, etc.



En el menú de sistema de archivos PVR, puede configurar un disco USB para PVR.



**NOTA:**

Restaurar a los valores por defecto de fábrica, eliminará todos los programas y contraseñas.

## 6. MENÚ DE BLOQUEO

El sexto elemento del menú es el MENÚ DE BLOQUEO. Puede bloquear su sistema, establecer una contraseña, bloquear un programa, y establecer control parental. Una vez que haya establecido el bloqueo del sistema, no podrá buscar canales ni cambiar de programa.



**NOTA:**

La contraseña por defecto es 0000. Si se la olvida, puede usar la super contraseña: 9443.

Bloquear programa: Pulse ▼▲ para elegir el programa, pulse el botón verde del teletexto para bloquearlo.

Si desea desbloquear el programa, por favor entre en el menú principal, introduzca la contraseña, y luego pulse el botón verde de nuevo.

Control Parental: Pulse ◀▶ para elegir la calificación.

## 7. MENÚ EPG (Guía electrónica de programación)

El menú EPG se usa para mirar lo que se está transmitiendo en DTV o en el canal de Radio en el día.





Para tener acceso al menú EPG, pulse el botón EPG; se mostrará el siguiente menú:

PROGRAMME GUIDE	TIME
28 Apr 04:39	
800 SZTVM01	No Information
801 SZTVM02	No Information
802 SZTVM03	No Information
803 SZTVM04	No Information
804 Date	No Information
Record INFO Schedule Remind	
OK	INDEX

1.  INFO

Utilice  para escoger los programas. Pulse la tecla INFO para mostrar información sobre el programa destacado.

2.  Programación

Pulse la tecla amarilla de teletexto. Ésta puede enumerar toda la programación recordatorio; pulse  para escoger la lista. Pulse la tecla roja  para borrar la lista de programación. Pulse EPG para volver al menú EPG.

Schedule List		04:55 28th Apr		Delete	
Time	Date	Programme Title	Channel Name		

3.  Grabar

Pulse la tecla roja. Establece el programa que se va a grabar.

4.  Recordatorio

Pulse la tecla azul para escoger un programa y establecer una hora de recordatorio. La pantalla de TV pasará al programa escogido a la hora del recordatorio automáticamente.

Reminder setting	
←	802 SZTVM03
	08 Minute
	05 Hour
	Apr Month
	28 Date
★	Once Mode
OK	BACK

## 8. Función PVR

### 1. Prepare para grabar el programa

Del MENÚ DE OPCIONES, ingrese al Sistema de Archivos PVR. En el "MENÚ DE OPCIONES", escoja "check PVR File System" (verificar el Sistema de Archivos PVR). Pinche en "OK", hasta que "checking" (verificación) cambie a "Success" (éxito).

Nota: Verifique el término "speed" (velocidad). Si es "HD support" (soporte HD), significa que la velocidad del dispositivo USB está disponible para cronodesplazamiento y para grabación. De otro modo, formatee el dispositivo a fin de asegurar que el dispositivo esté disponible. El "Free Record Limit" (Límite libre de grabación) por defecto es de 6 horas, si el espacio en el disco es suficientemente grande. Si el espacio no es suficientemente grande, el tiempo de grabación será más corto; eso depende del espacio en el dispositivo. Durante la verificación "check PVR File System" (verificar Sistema de Archivos PVR), no realice ninguna otra operación hasta que ésta finalice.

Las grabaciones tienen que realizarse con el sistema PVR del TV. Sólo puede reproducirse en el mismo TV, no en otro tipo de dispositivo (ordenador, DVD, etc.) que no sea compatible con el Formato TS.

Tenga en cuenta que para llevar a cabo cualquier tipo de grabación, el TV lo obligará a formatear el dispositivo conectado para almacenar dicha grabación.

**ADVERTENCIA: CUANDO REALICE EL FORMATO, EL DISPOSITIVO EXTERNO PERDERÁ TODOS LOS ARCHIVOS Y LA INFORMACIÓN QUE ALMACENÓ EN ÉL.**

Del MENÚ DE OPCIONES, ingrese al Sistema de Archivos PVR como se muestra a continuación:

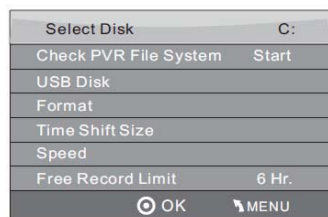
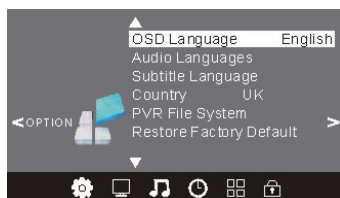

Seleccione el disco: Seleccione el disco para guardar el archivo de grabación.

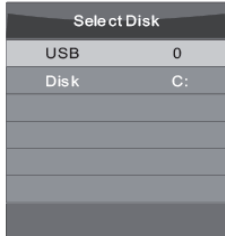

Verifique el Sistema de Archivos PVR: Verifique si el Sistema de Archivos PVR está instalado en el dispositivo USB o si no lo está.

**Formato:**

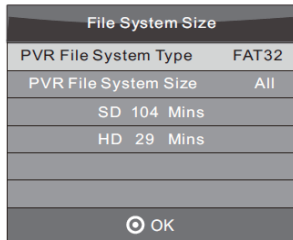
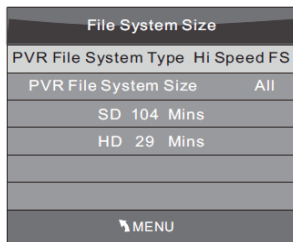

(Se sugiere formatear el dispositivo con "High Speed Fs..." Alta Velocidad SA que puede acelerar la grabación).

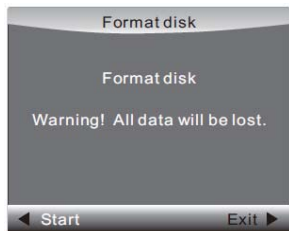

A continuación aparece el menú después de que el Formato finaliza:

Select Disk	C:
Check PVR File System	Checking
USB Disk	Pass
Format	Pass
Time Shift Size	All
Speed	Checking
Free Record Limit	6 Hr.
MENU	

Select Disk	C:
Check PVR File System	SUCCESS
USB Disk	Pass
Format	Pass
Time Shift Size	All
Speed	HD support 2048 KB/s
Free Record Limit	6 Hr.
MENU	

Si selecciona el modo de formato "High Speed Fs", puede cambiar el tamaño del cronodesplazamiento:

Time Shift Size	
Time Shift Disk Size	512 MB
SB	14 Mins
HD	4 Mins

## 2. Grabe el programa

Mientras se reproduce la fuente DTV, escoja el canal y pinche en "record" (grabar). El cuadro de grabación aparecerá. Pinche en "record" otra vez. El cuadro de grabación desaparecerá, y el ícono "REC" permanecerá en la parte superior izquierda. Éste desaparecerá hasta que pinche en "stop" (detener).

## 3. Reproduzca la grabación

En "USB", el programa de grabación se guardará en la carpeta "\_MSTPVR", en el dispositivo.

1. El tamaño de almacenamiento del USB debe estar entre 4GB y 500GB.
2. El video puede pixelarse si la tasa de transferencia de video es demasiado baja.
3. No todos los dispositivos USB son compatibles. A continuación hay una lista de unidades USB recomendadas. Los modelos que no estén en la lista pueden ser compatibles, pero su funcionamiento no está garantizado.

La lista de USB soportados es la misma que en la función Cronodesplazamiento. Consulte la página 28.

## 9. Función Cronodesplazamiento

### 1. Prepare para grabar el programa

Este TV le permite pausar y grabar el programa digital que está mirando actualmente en un dispositivo de almacenamiento USB, y continuar desde el punto en el que se pausó.

**NOTA:**

- Se necesitará formatear un dispositivo de almacenamiento USB 2.0. Guarde sus datos originales antes de formatear. Todos los datos almacenados en el dispositivo USB se borrarán después del formato.
- El temporizador se detendrá si había sido configurado antes de activar la función Cronodesplazamiento.

**Formato de almacenamiento de la unidad USB**

Seleccione formatear el dispositivo USB y asigne la cantidad de espacio para la función Cronodesplazamiento.

**NOTA:**

- El proceso de formato tomará al menos 2 minutos. No desactive la alimentación ni retire el dispositivo USB durante el formato.
- Durante el formato, se realizará una prueba de velocidad al dispositivo USB. Si falla, significa que el dispositivo USB no puede soportar la función Cronodesplazamiento.

**Grabe un programa DTV pausado en el dispositivo de almacenamiento USB**

1. Mientras está en la fuente de entrada DTV, inserte el dispositivo de almacenamiento USB en el puerto USB en la parte lateral del TV.
2. Pulse PAUSE (Pausa) (33) para comenzar la función Cronodesplazamiento. El programa de TV se pausa. Aparece el Cronodesplazamiento en pantalla y comienza a grabar.
3. Pulse STOP (29) para detener la función Cronodesplazamiento y dejar de grabar el programa.

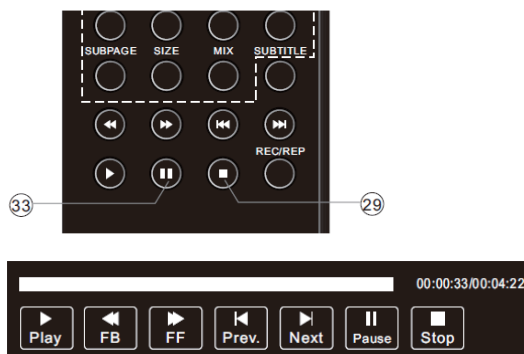

**NOTA:**

- No desconecte el dispositivo de almacenamiento USB cuando la función Cronodesplazamiento esté activada.
- Aproximadamente 4GB de búfers de memoria ofrecen alrededor de 140 minutos.

### **Limitaciones del Cronodesplazamiento:**

1. Cuando la función de Cronodesplazamiento está activada, sólo las teclas PLAY/PAUSE/STOP/FWD/REV/ VOL+/VOL-/MUTE y algunas teclas de funcionamiento básico (ENTER/EXIT/teclas de navegación) están disponibles.
2. La reproducción del vídeo puede que no sea fluida y se saltee si la velocidad de grabación del USB no cumple con los requisitos mínimos.
3. No retire el disco USB ni desconecte la alimentación durante las operaciones Cronodesplazamiento. Abortará una vez que la señal se pierda.
4. No retire la fuente de la señal durante las operaciones Cronodesplazamiento.
5. No cambie las operaciones rápidamente ni repetidamente entre PLAY/PAUSE/FWD/REV.
6. El temporizador terminará si se hubiera fijado antes del Cronodesplazamiento.
7. El video puede pixelarse si la tasa de transferencia de video es demasiado baja.
8. No todos los dispositivos USB son compatibles. La unidad de disco rígido USB debe ser eléctricamente < 500MA.

A continuación hay una lista de unidades USB recomendadas. Los modelos que no estén en la lista pueden ser compatibles, pero su funcionamiento no está garantizado.

- Unidad Flash USB SanDisk Extreme® Contour™ - 8GB SDCZ8-8192-E75
- Unidad Flash USB SanDisk Extreme® Contour™ - 16GB SDCZ8-016G-A75
- Unidad Flash USB 2.0 Kingston DataTraveler 410 - 8GB DT410/8GB
- Unidad Flash USB 2.0 Kingston DataTraveler 410 - 16GB DT410/16GB
- Unidad Flash USB 2.0 OCZ Technology Rally2 - 4GB OCZUSB2DC-4GB
- Unidad Flash USB 2.0 OCZ Technology Rally2 - 8GB OCZUSB2DC-8GB
- Unidad Flash USB 2.0 OCZ Technology Rally2 - 8GB OCZUSB2DC-8GB
- SAMSUNG-HM500JI-500G

9. Esta función no está disponible para todos los TV digitales, tales como canales codificados o canales sólo de audio.

## 10. Reproductor USB

Pulse la tecla fuente y seleccione el USB en la lista fuente; pulse el botón OK para ingresar al menú USB.

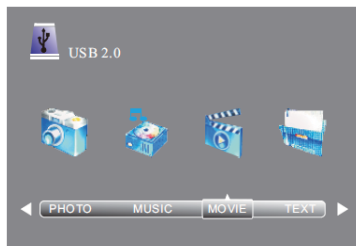

Asegúrese de que el dispositivo USB esté conectado en la ranura. Hay cuatro opciones de tipo multimedia que pueden seleccionarse, tales como imagen, música, película y texto. Seleccione la opción de tipo multimedia estándar pulsando ◀▶. Pulse el botón **OK** para ingresar al menú de selección de disco.

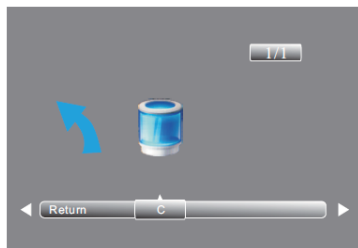

Pulse ◀▶ para seleccionar el disco adecuado y pulse **OK** para mostrar los archivos multimedia y la lista de carpetas, o escoja Return (Volver) para volver al menú de selección de tipo multimedia.



Seleccione el archivo multimedia pulsando ◀▶ o ▼▲, luego aparecerá el cuadro de vista previa. Pulse el botón ▶ para reproducir el archivo multimedia en pantalla completa. Cuando el archivo multimedia (tipo imagen, música, película o texto) se esté reproduciendo, pulse el botón **OK** o Info para mostrar la barra de control.



Pulse ◀▶ para seleccionar el icono de función, pulse el botón OK para confirmar la función.

Pulse ▼ o el botón EXIT (Salir) para salir de la barra de control.

**NOTA:**

Puede ajustar la pista de audio o el programa en el menú Info mientras se reproduce el archivo de vídeo. Escoja el ícono Info y pulse OK para mostrar el Menú Info.



La reproducción del USB está soportada para los siguientes formatos de archivo de imagen:

—JPEG ( formato JPEG, archivos con extensión ".jpg")

—BMP (archivos con extensión ".bmp")

—PNG (archivos con extensión ".png")

La reproducción del USB está soportada para los siguientes formatos de archivo de música:

—MP3 (archivos con extensión ".mp3")

—WAV (archivos con extensión ".wav")

La reproducción del USB está soportada para los siguientes formatos de archivo de texto:

—TXT (archivos con extensión ".txt")















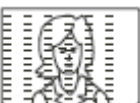

La reproducción del USB está soportada para los siguientes formatos de archivo de película:

—AVI (archivo con extensión ".avi")

—TS (MPEG2 & H.264)

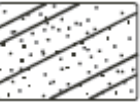

## 05 SOLUCIÓN DE PROBLEMAS

Síntoma del problema				Comprobar
Imagen		Sonido		
	Nieve		Ruido	Posición, dirección o conexión de la antena
	Borroso		Sonido normal	Posición, dirección o conexión de la antena
	Interferencias		Ruido	Equipos electrónicos, coche/moto, luz fluorescente
	Imagen normal		Silencio	Volumen (comprobar si está activado el Silencio o si las conexiones de audio son incorrectas)
	Sin imagen		Silencio	Cable de alimentación no conectado. Interruptor de alimentación apagado. Ajustes de Contraste y brillo / Volumen. Pulsar tecla Standby en el mando para examinarlo.
	Sin color		Sonido normal	Control del color
	Imagen partida		Sonido normal o débil	Resintonizar canal
	Sin color		Ruido	Sistema de TV

## Especificación

Sistema de color	PAL-B/G, I, D/K SECAM- B/G, D/K L, L'	
Sistema de sonido	B/G, DK, I, L, L'	
Entrada de video	SCART, YPbPr, AV, VGA, HDMI, USB.	
Y/P <sub>b</sub> /P <sub>r</sub>	480i/p, 576i/p, 720p, 1080i, 1080p	
HDMI	480i/p, 576i/p, 720p, 1080i, 1080p	
Requerimientos de alimentación	100-240V~50/60Hz	
Consumo de energía	55W(26")	90W (32")
Salida de audio	2x5W	2x8W
Condiciones de entorno	Temperatura de operación: +5°C - +35°C Humedad de operación: 20% - 80% Temperatura de almacenamiento: -15°C - +45°C Humedad de almacenamiento: 5% - 90%	
<b>Accesorio</b>	Manual de usuario Mando a distancia Batería (2) Guía rápida de inicio	

\*Las especificaciones sobre las piezas de este TV que se proporcionan en el presente son solamente a modo de referencia.

Puede haber diferencias a medida que la tecnología del producto se actualiza.

El diseño y las especificaciones están sujetos a modificaciones sin aviso.

### Descripción de entrada/salida Scart

Fuente del TV	Salida SCART
ATV	ATV
DTV	DTV
Otra fuente	ATV

# Haier

## Free Manuals Download Website

<http://myh66.com>

<http://usermanuals.us>

<http://www.somanuals.com>

<http://www.4manuals.cc>

<http://www.manual-lib.com>

<http://www.404manual.com>

<http://www.luxmanual.com>

<http://aubethermostatmanual.com>

Golf course search by state

<http://golfingnear.com>

Email search by domain

<http://emailbydomain.com>

Auto manuals search

<http://auto.somanuals.com>

TV manuals search

<http://tv.somanuals.com>