

Haier

HBS82-880

الغسالة آلية الخوضية

Operation Manual

Haier

HBS82-880

Automatic Drum Washing Machine

قبل التشغيل

- المحتويات.....الغلاف الثاني
التحذير.....1-3
التركيب.....4-5
لوحة التحكم.....6
وظائف التشغيل.....6-7

عملية التشغيل

- اختيار البرنامج.....8
استعداد.....9
طريقة الغسيل.....10-11

الاصلاح

- الاصلاح.....12
حل العطل ورد الاسئلة.....13
قائمة القياسات.....14
دائرة الاسلاك.....15

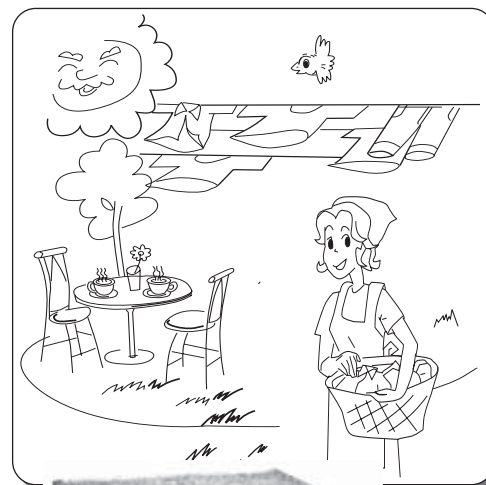

Table of Contents

Before using

- Names of Parts-----inside front cover
Matters Needing Attention-----1-3
Installation-----4-5
Control Panel-----6
Operational Functions-----6-7

During using

- Program Selection-----8
Preparation-----9
Washing Methods-----10-11

Maintenance

- Maintenance -----12
Trouble Shooting-----13
Technical Specification----14
Wiring Circuit-----15

Names of Parts

محتويات

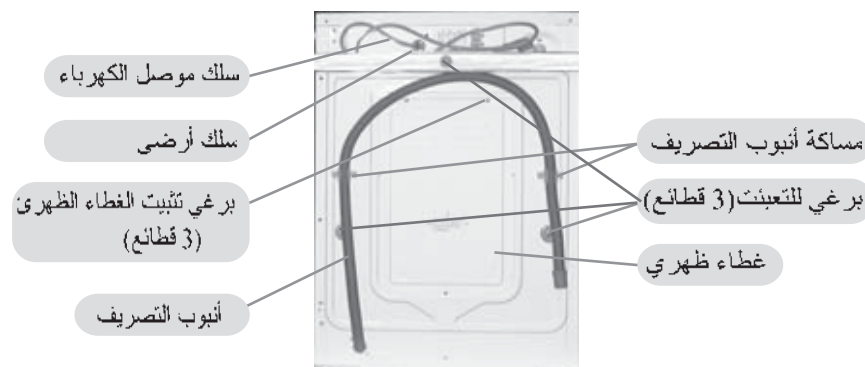
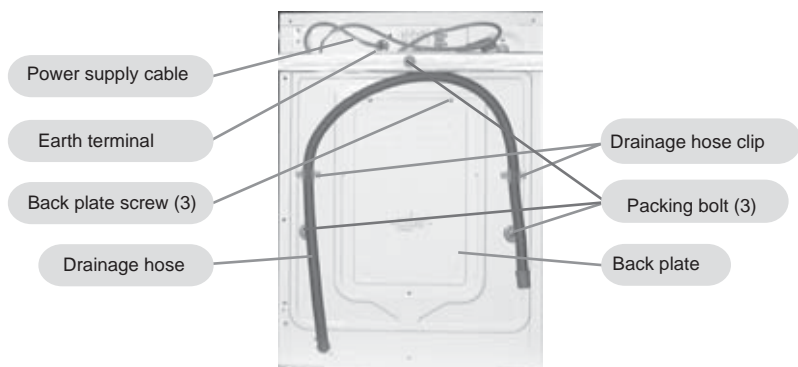
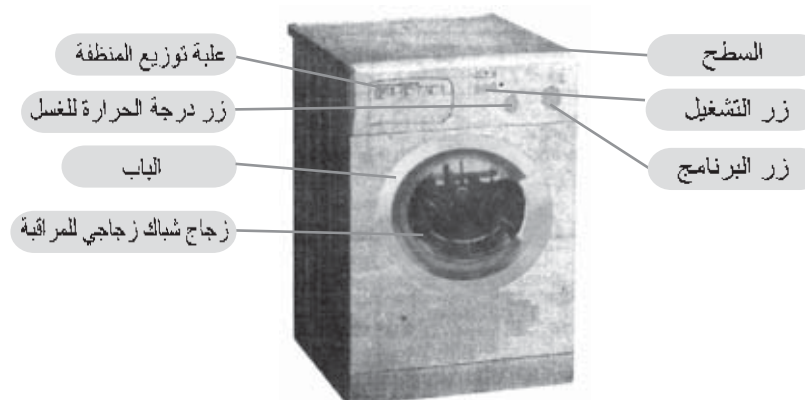
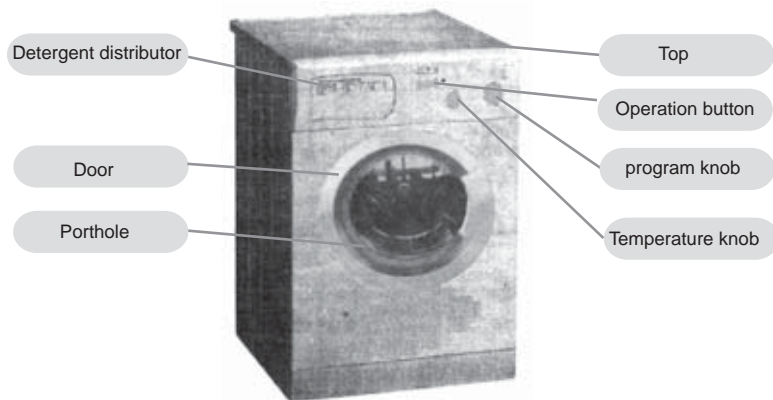

Caution and Warning symbols



For your safety, any instructions in this manual with this "Warning" sign shall be strictly followed.



For your safety and to prevent damages to the washing machine, any instructions in this manual with this "Stop" sign shall be strictly followed.

انذار و رمز الانذار



لامنك، اي اشارة في هذا الدفتر مع هذا رمز "الانذار" يجب عليك أن تعمل حسبها متشدددا



لامنك و من اجل تجنب ضرارة للغسالة، اي اشارة في هذا الدفتر مع رمز "وقوف" يجب عليك أن تعمل حسبها متشدددا

This diagram may vary slightly with the layout of the washing machine you have just purchased due to technical improvements.

من الممكن أن يوجد إختلاف بين الغسالة في بيديك و في التعريف بسبب التقدم، و نرجو المعذرة له



التحذير

الامن

Matters Needing Attention

● Safety

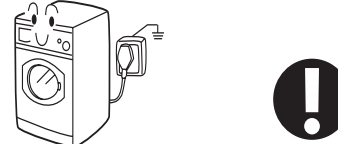
<p>1. يحتاج المقبس الارضية للكهرباء بعد تركيب الغسالة يجب على القابس موصول خلال الغسل العادي</p> 	<p>2. اقبض القابس ليس حبل الكهرباء عندما تقنلع القابس من المقبس</p> 
<p>3. الصمامة الكهربائية في دائرة الكهرباء تعتبر 15A، يتصل بالمهندس الخاص أو مركز الخدمة المعين لبدله</p> 	<p>4. لامنك، قبل تتصل بالغسالة العاملة لا بد ان تجفف يدك و تلبس الحذاء</p> 
<p>5. لا تشتغل المنظف سريع لالتهاب أو منظف الغسل الجافي، لا تشتغل شامة سريع لالتهاب بمجاورة الغسالة، لا نقل أو ادخل القابس في حضور غاز سريع لالتهاب</p> 	<p>6. باب الغسالة ستسخن خلال عملية تسخين الماء، لا تتصل بالباب خلال عملية التسخين، و يبعد الاطفال من الغسالة</p> 
<p>7. لا تجعل الاطفال أن تلاعب على مادة التعبئة بعد ازالتها</p> 	

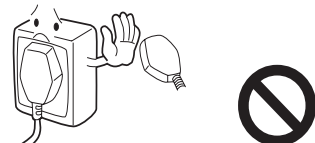
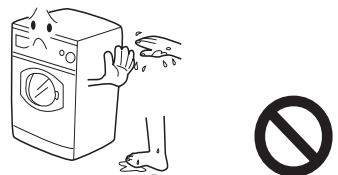
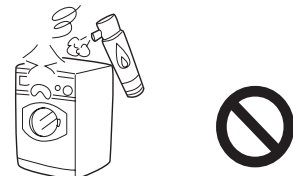
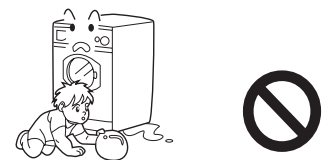
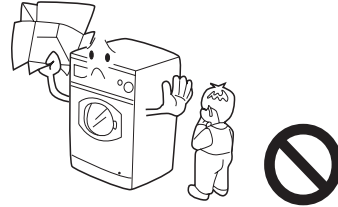
<p>1. A separate earthed socket is required for the power supply. After installation of the washing machine, the power plug should be accessible during the normal wash.</p> 	<p>2. Hold the plug and not the electric cable when unplugging the washing machine.</p> 
<p>3. Fuses in the power circuit should be rated for 15A. Refer to a washing machine technician or a Haier designated service point for power cable replacement.</p> 	<p>4. For your safety, dry hands before touching the washing machine and wear appropriate footwear .</p> 
<p>5. Do not use flammable detergent or dry cleaning agent; do not use flammable spray in close vicinity to the washing machine; do not remove or insert the plug in the presence of flammable gas.</p> 	<p>6. The door of the washing machine will become hot during the water heating process. Avoid contact with the door during the heating process. For safety, keep children away from the washing machine.</p> 
<p>7. Do not allow children play with the packing materials after unpacking.</p> 	

Matters Needing Attention

التحذير

8. The washing machine must not be used in the open or in area of high moisture as water droplets may form on electrical components, Air dry the appliance if the washing machine components become wet.



9. The washing machine should be placed in a well ventilated area maintaining a space between walls or furniture.

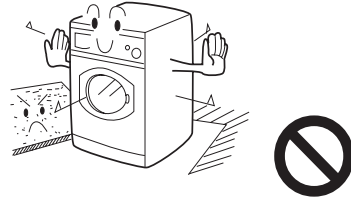

10. Keep away from heat sources and direct sunlight to prevent plastic and rubber components from aging.

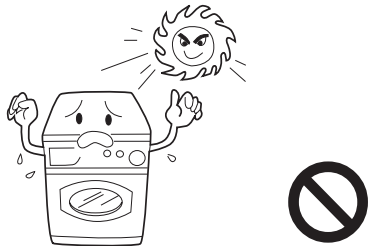

11. During installation, ensure that the electric cable is not trapped by the washing machine and avoid damage to the electric cable.

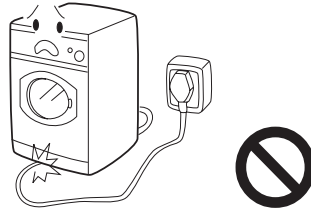

8 لا بد أن لا تضع الغسالة في الهواء الطلق أو المكان الرطب لأن قطرة الماء سيشكل على القطعة الكهربائية. جفف الآلة إذا الغسالة تصبح الرطب



9 يجب على وضع الغسالة في المكان التهوية الجيدة و يحفظ الفضاء بين الجدار و الأثاث

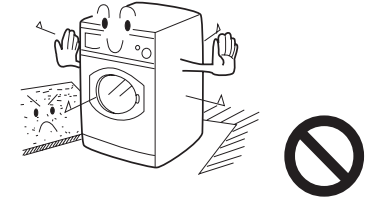

10 | يبعد عن مصدر الحرارة أو اضاءة الشمس لتجنب تصاد القطعات البلاستيكية و المطاطية

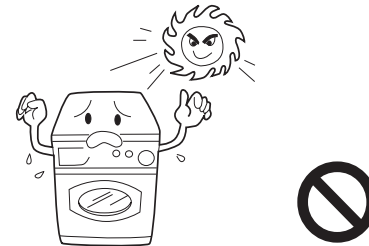

11 | خلال التركيب اضمن أن حبل الكهرباء لم يضغط بالغسالة لتجنب ضرارة للحبل

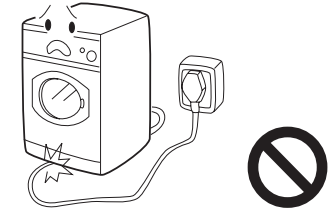

● Use

1. Make sure that the washing machine is securely connected to the water supply, take the necessary precautions or contact the local service center if the connection is poor or there is a water leakage.

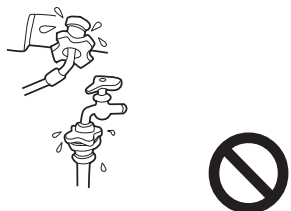

2. After turning the power off, turn the program knob clockwise to set washing program.

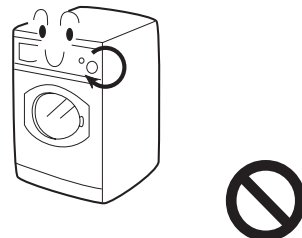

1 اضمن أن الغسالة تتصل بالماء، إذا هناك أي التسرب أو متصل ضعيف، تفضل باتصال بمركز الخدمة المحلي

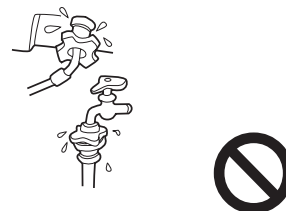



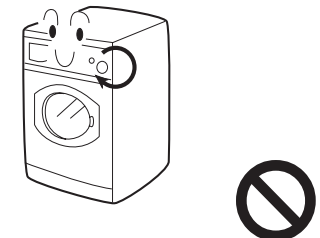

2 بعد قطع الكهرباء، دور زر البرنامج باتجاه الساعة لوضع برنامج الغسل

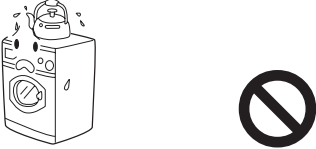

● التشغيل

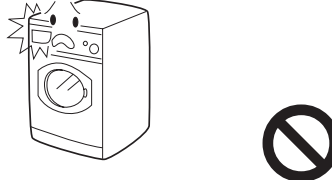
<p>3 لا تضع الأشياء الثقيلة الحارة أو أناء الماء على فوق لوحة الغسالة</p> 	<p>4 لا تغسل المطاطة أو المادة المتشابهة</p> 
<p>5 قبل الغسل شد السومب، الزر، الشريط الزينى و اصلح المنطقة التالفة، و يجب على وضوع اللباس الصغير داخل حقيبة الغسل لا تغسل الملابس مع الشكل الخيضى</p> 	<p>6 لا تفتح علبه المنظفة خلال عملية الغسل</p> 
<p>7 الباب مع القفل النفسى و لا تفتح بعد الغسل الا بعد 2-3 دقائق. لا تفتحه بالقوة، و لا تفتح الشباك الزجاجى اذا مستوى الماء تصل الى الشباك الزجاجى</p> 	<p>8 بعد الغسل اقلع الانبوب لتجنب التسرب اقلع القابس و ينظف الجزء السفلى للشباك الزجاجى للمراقبة</p> 
<p>9 عندما الغسالة لا تعمل يفتح الشباك الزجاجى شويى و لا تغطى الغسالة بالغطاء البلاستيكى</p> 	

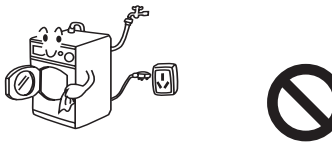
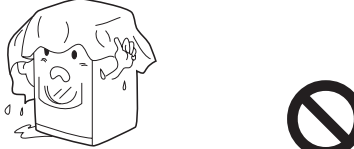
<p>3. Never place heavy objects ,a heating appliance or a water container on the top panel of the washing machine.</p> 	<p>4. Do not wash foam rubber or similar sponge materials.</p> 
<p>5. Before washing, do up zippers, buttons, laces and repair damaged areas, underwear or small articles should be placed in the laundry bag or a pillowslip. Do not wash clothes containing wire frames.</p> 	<p>6. Do not open the detergent box during the wash cycle.</p> 
<p>7. The door is fitted with a self-lock device and will not open until 2~3 minutes after the washing machine stops. Do not force the door open. Do not open the door when water level reaches the port hole.</p> 	<p>8. After washing, turn off the tap to prevent leakage; unplug the washing machine and wipe clean the lower part of the port hole.</p> 
<p>9. Keep the door slightly open when the washing machine is not being used. Never cover the machine with a plastic sheet.</p> 	

- As shown in figure1 remove all the packing materials (including the foam base).

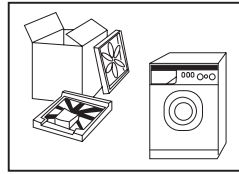

Fig 1

- Remove the packing screws as shown in figure 2. The packing bolts protect the appliance from shock during transportation. The steps below should be followed before using the appliance,

1. Remove the rear panel of the washing machine;
2. remove the three packing bolts from the rear panel of the washing machine, the rubber hose and then the shock absorption channel steel;
3. reinstall the back plate;
4. fill the holes left by the packing bolts with plastic plugs.

(Attention: the packing bolts and rubber hose should be kept in a safe place for later use)

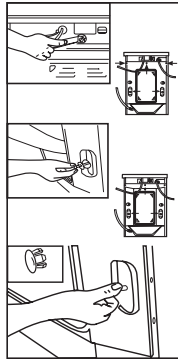

Fig 2

- Adjusting the position of the washing machine. There are adjustable feet under the bottom of the washing machine. Before use, the washing machine should be adjusted, as shown in figure 3, so that it is level.

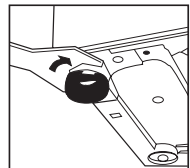
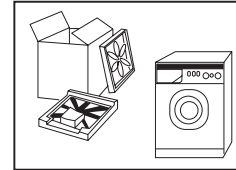

Fig 3

- يزيل مواد التعبئة <يحتوى على قاعدة الرغوية> كما تشار اليه الصورة 1



(صورة 1)

- ازالة برغى يراجع الى صورة 2

- ان برغى يستخدم في تثبيت الغسالة خلال النقل يجب عليك:
 ازالة الغطاء الظهري و قضيب لمقاومة الصدمات
 2. ازالة ثلاثة براغ من الغطاء الظهري و أنبوب المطاط
 3. يركب الغطاء الظهري حسب الشكل الاصلي
 4. يمسد أنقاب تخلفها براغى بسدادة وقاية من الطرطش.
 (يحفظ براغى و أنبوب مطاطي لكي يشغلها في النقل المستقبلي)

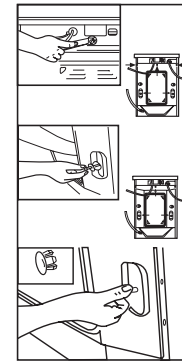

صورة 2

- كيف المكان للغسالة هناك القدم المكيفة على سفلى الغسالة قبل التشغيل. يجب على تكيف الغسالة بالتقدم. كما تشير اليها الصورة 3. فهي افقية

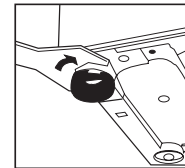

صورة 3

التركيب

ارتبط أنبوب ادخال الماء بالغسالة

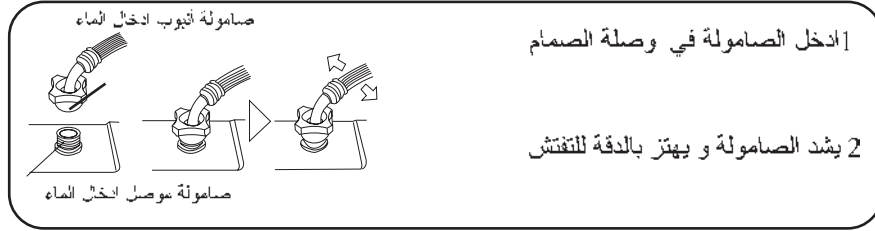

أنبوب التصريف

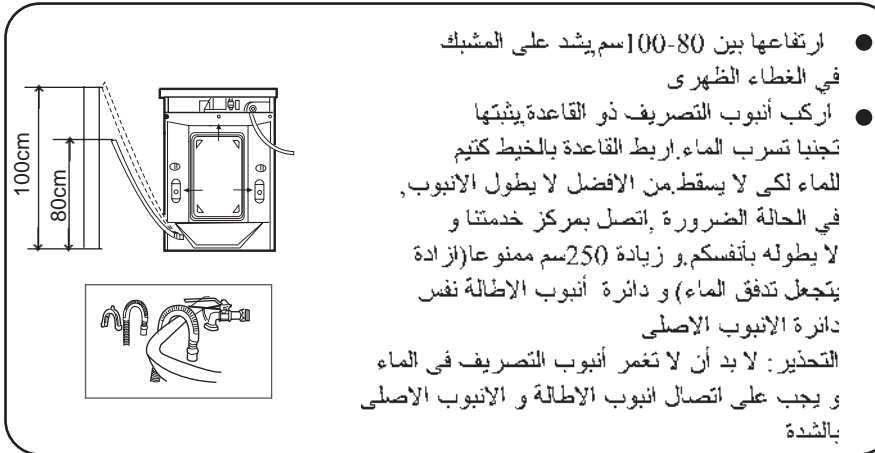

ايصال تيار الكهرباء

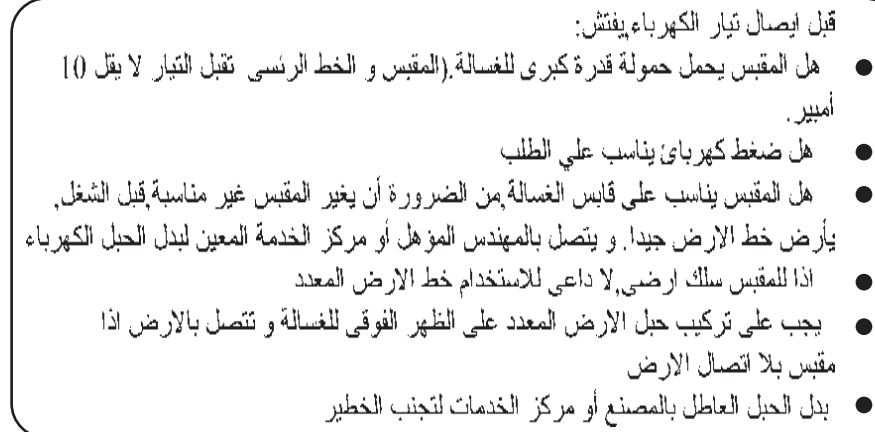

Installation

Connection of water inlet hose and washing machine

1. Place the water inlet hose nut on the connector of the water inlet valve.
2. slightly shake the water inlet hose nut to see if it is tightly and properly fixed.

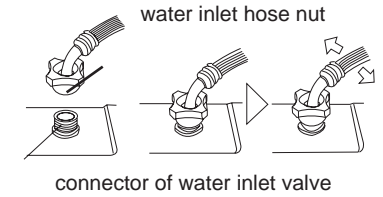

Water drainage hose

- The height of the terminal of the water drainage hose should be between 80cm-100cm, the water drainage hose must be securely placed on the clip on the back of the washing machine.
 - Use the water drainage support supplied as an accessory for proper installation of the water drainage hose. fix the water drainage hose support with waterproof string. Do not use an excessively long water drainage hose and contract the authorized technician if the water drainage hose needs to be extended. the water drainage hose should not be extended more than 250cm. (longer extension will result in concurrent water inflow and outflow). The diameter of the extension hose should be the same as the original hose.
- caution: water drainage hose must not be immersed in water. the original and extension hoses should be tightly connected .

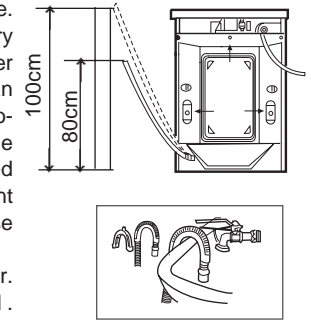

Connection of power supply

- Check the following items before connection to the power supply.
- The socket conforms to the maximum power load (The maximum current load of the socket and power supply cable should not be less than 15A).
 - Power supply voltage conforms to the required value.
 - The power supply socket and the plug of the washing machine compatible, if they are compatible. Refer to a washing machine technician or a Haier designated service point for power cable replacement. The washing machine should be connected to an earth before use.
 - Supplementary earth cable should not be necessary if the socket is connected to the earth.
 - Supplementary earth cable should be installed on the upper back of the washing machine and connected to an earth if the power supply socket has no earth connection.

Control Panel

لوحة التحكم

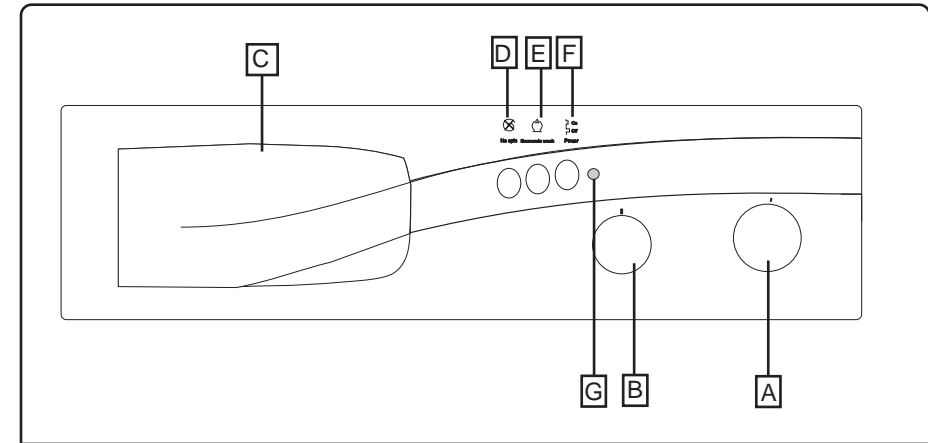
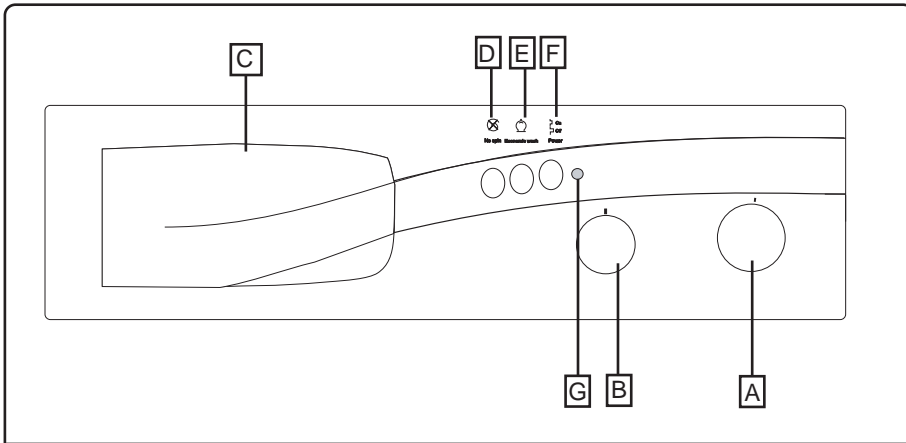

A Washing program

Turn the knob clockwise to set the desired wash program .
Caution: Turn off the power and turn the program knob clockwise for setting desired wash program.

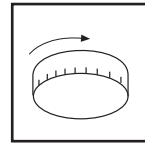

A برنامج الغسيل

دور الزر باتجاه الساعة لوضع البرنامج المطلوب
انذار: غلق الطاقة و دور زر البرنامج باتجاه الساعة
لوضع برنامج الغسل المطلوب

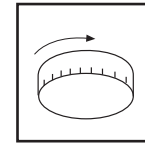

B Washing temperature

Turn the knob clockwise to set the desired temperature.
Temperatures between 30°C-90°C can be setted , Cold wash is selected when the knob is set at *.

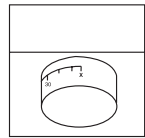

B زر درجة حرارة الغسيل

دور زر درجة الحرارة باتجاه الساعة لوضع درجة الحرارة المطلوبة
درجة الحرارة بين 30C - 90C ، إذا تختار الغسل البارد فالزر في مكان *

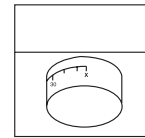

C Detergent distributor

Program discription are printed on the handle of the detergent distributor,there are three detergent compartments numbered 1,2,3
Box 1: Pre-washing detergent
Box 2: Standard washing - extra-fast washing
Box 3: Softening agent, adjusting agent, perfume
Besides, there is a separate bleaching powder box 4. In case of bleaching, put this box into compartment 1; remove this box from compartment 1 if pre-washing is chosen. If bleaching is required, place box 4 after the pre-washing is finished.

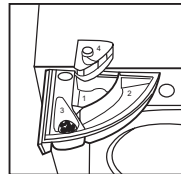

C علبة توزيع المنظفة

تعريف البرنامج مطبوع على مقبض علبة توزيع المنظفة، هناك
ثلاثة علبات المنظفة تسمى 1,2,3
العلبة 1: المنظفة للغسل المقدم
العلبة 2: الغسل العادي - الغسل السريع
العلبة 3: الملين، المكيف، العطر
باضافة الى ذلك، هناك علبة المبيض المستقلة يسمى العلبة 4، في
الحالة الى التبييض، وضع هذا الملبية في مكان علبة 1، إذا تختار
الغسل المقدم، نقل هذه العلبة من مكان علبة 1، إذا تحتاج الى
التبييض، وضع علبة 4 بعد انتهاء الغسل المقدم

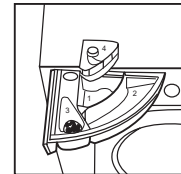

D زر بلا الغزل



عندما ضغط هذا الزر برنامج الغزل سيكون فأنض لكن التصريف ما زال معمول هذه الوظيفة فائدة لغسل القماش مثل النسيج الكيماوي و الصوفى

E زر الغسل الاقصادى



ضغط على هذا الزر سينقص استهلاك الماء خلال التبييض تحت الغسل القوي. وهذا البرنامج مستخدم في غسل الملابس الخفيفة و الصغيرة. و لا تنسى نقص كمية المنظفة

F زر الطاقة

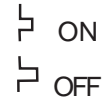

اضغط هذا الزر,الغسالة تبدأ العمل, اطلع هذا الزر, الغسالة ستقف العمل

G لمبة الطاقة



هذه اللمبة ستضيء عندما تصل الكهرباء

D No spin button



When this button is pressed, the spin cycle will be spared but water drain is still available. This function is useful for hard ironing fabrics, such as chemical fiber and wool fabrics.

E Economic wash button



Pressing this button will reduce the consumption of water during bleaching under intense wash. It is recommended that this program be used when doing a small laundry load. Do not forget to reduce the amount of detergent used.

F Power button

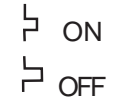

Press the button ,washing machine will working;release the button, the washing machine will stop.

G Power light



The light will illuminates when the power supply is connected.

Program Selection

دليل لتحديد البرنامج



Program Setting		Laundry	Program time	Detergent				Note	
				Comp.1 prewash detergent	Comp.2 detergent	Comp.3 softener.	Comp.4 bleaching powder		
Cotton cycle	1	Prewash	Heavy soil	15min.	★	★	○	X/O	
	2	Normal wash	Soiled cotton	20min.	x	★	○	○	
	3	Quick wash	Non-fade and medium soiled cotton	20min.	x	★	○	○	
	4	Super quick wash	Fading and medium soiled cotton	45min.	x	★	○	○	
	5	Rinse	Capable of bleaching if bleaching powder added	22.5min.	x	x	○	○	Capable of separate rinsing or bleaching
	6	Soften	Capable of softening if softener added	5min.	x	x	○	x	Capable of softening only
	7	Spin		12.5 min.	x	x	x	x	Capable of spinning only
•	End	Strong wash program ends and the machine stops operation.							
Synthetic cycle	A	Normal wash	Non-fade heavily soiled chemical fiber	5min.	x	★	○	x	
	B	Quick wash	Non-fade and medium soiled chemical fiber	10min.	x	★	○	x	
	C	Super quick wash	Fading and medium soiled chemical fiber	5min.	x	★	○	x	
	D	Delicate wash	Woolen fabrics	25min.	x	★	○	x	
	E	Rinse		10min.	x	x	○	x	Capable of separate rinsing
	F	Soften	Capable of softening if softener added	7.5min.	x	x	○	x	Capable of softening only
	G	Spin		7.5min.	x	x	x	x	Capable of spinning only
	•	End	Normal wash program ends and the washing machine stops operation.						
Wool cycle	D	Delicate wash	Woolen fabrics	25min.	x	★	○	x	
	E	Rinse		10min.	x	x	○	x	Capable of separate rinsing
	F	Soften	Capable of softening if softener added	7.5min.	x	x	○	x	Capable of softening only
	G	Spin		7.5min.	x	x	x	x	Capable of spinning only
	•	End	Delicate wash program ends and the washing machine stops operation.						

برنامج	ملابس	وقت دقائق	المنظفة				ملاحظة غرفة		
			غرفة 1 مسبق	غرفة 2 غسيل	غرفة 3 ملين	غرفة 4 مبيض			
دورة القطن	1	غسيل مسبق	قنير جدا	15	★	★	○	X/O	
	2	غسيل عادي	القطن القنير	20	x	★	○	○	
	3	غسيل سريع	قمم لا يبهت اللون و نيس قنير جدا	20	x	★	○	○	
	4	غسيل أسرع	قمم لا يبهت اللون و نيس قنير جدا	45	x	★	○	○	
	5	الشطف	وضع المبيض تبدأ الشطف	22.5	x	x	○	○	مقبول المبيض و الشطف
	6	التليين	وضع الملين	5	x	x	○	x	مقبول الملين فقط
	7	الغزل		12.5	x	x	x	x	مقبول الغزل فقط
•	انتهاء	انتهى البرنامج الغسالة لا تعمل							
أصناف أخرى الدورات	A	غسيل متوسط	لا يبهت اللون قنير جدا	5	x	★	○	x	
	B	غسيل سريع	لا يبهت اللون نيس قنير جدا	10	x	★	○	x	
	C	غسيل أسرع	قمم لا يبهت اللون وليس قنير جدا	5	x	★	○	x	
	D	غسيل خفيف	النسيج الصوفي	25	x	★	○	x	
	E	الشطف		10	x	x	○	x	مقبول الشطف مستقلا
	F	التليين	وضع الملين	7.5	x	x	○	x	مقبول الملين فقط
	G	الغزل		7.5	x	x	x	x	مقبول الغزل فقط
•	انتهاء	انتهى البرنامج الغسل المتوسط و الغسالة لا تعمل							
دورة الصوف	D	الغسل الخفيف	النسيج الصوفي	25	x	★	○	x	
	E	شطف		10	x	x	○	x	مقبول الشطف مستقلا
	F	تليين	وضع الملين	7.5	x	x	○	x	مقبول الملين فقط
	G	الغزل		7.5	x	x	x	x	مقبول الغزل فقط
	•	انتهاء	انتهى البرنامج الغسل الخفيف و الغسالة لا تعمل						

NOTE: "o" means softener liquid detergent can be added when necessary. "★" means detergent can be added when necessary. "x" means no detergent can be added.

ملاحظة: ○ يعني وضع ملين أو المبيض
★ يعني وضع المنظفة
x يعني لا يضع المنظفة

<p>1 تقديم الطاقة ايصال تيار متغير 220V~/50Hz</p> 	<p>2 ادخال الماء فتح الصنبور يسيل الماء الصافي ملاحظة: قبل التشغيل، فتح الصنبور يؤكد لا يسرب الماء من الأنبوب</p> 
<p>4 اختيار المنظفة هذه الغسالة تقبل المنظفة بلا رغوة و اذا يغسل الصوف او ليف كيميائية، المنظفة المخصصة ضرورية جدا لا تشغل المذيب للغسل الجاف (ملاحظة: وضع الكمية المطلوب للمنظفة فقط)</p>	<p>3 معالجة الملابس</p> <ul style="list-style-type: none"> ● افضل الملابس حسب النوعية و القدرة مثل قماش ليف كيميائية، صوفي و حرير ● افضل ملابس بيضاء و ملونة في حالة الغسل معا يفتش هل اللون يتهد في البداية -اخرج الاشياء من الحقيبة، (المفتاح يقد) لكي لا يضر الغسالة و ازال الشئ المزين غير مناسبة على الغسل  <ul style="list-style-type: none"> -وضع شئ الحرير في الحقيبة قبل الغسل -اصح الملابس البال، الزر أو السحاب و الصنارة قبل الغسل -وضع لحاف السرير، السمط في الغسالة و لا يطوى ● انها الغسالة مستخدمة للأسرة يغسل الملابس مناسبة للغسل، عندما تغسل، افضل الملابس غير مقبول الغسل بمراجعة الى لصيقة الملابس

<p>1. Power supply Plug in the power supply 220V~/50Hz.</p> 	<p>2. Water supply Turn on the tap ensure that the water is clear. Caution: Before starting the washing machine turn on the water faucet to ensure that the water faucet and the water inlet hose are connected correctly and do not leak.</p> 
<p>4. Detergent selection Only special low foam detergent should be used in automatic drum washing machine, form blended or wool fabrics special detergent should be used. dry cleaning solvent should not be used such as trichloroethylene or alike (caution : load the required amount of deter- gent only).</p>	<p>3. Laundry treatment</p> <ul style="list-style-type: none"> ● sort out clothes according to type and extent of dirt. There are three types of clothes: cotton, synthetical and woolen (silk) fabrics. ● separate white clothes from colored. If whites and coloreds are combined for one load, make sure the coloreds are colorfast. -Remove all objects from pockets that may cause damage to the machine, such as keys and coins.  <ul style="list-style-type: none"> -Clothing with frayed edges or yarns should be put in a wash bag or special bag before washing. -Repaire damaged clothing, lose buttons or damaged zips and hooks before washing. -Bed sheets and table ware should be loosely loaded and not folded. ● This washing machine is for household use and de- signed for mechanically washable clothes. When washing, separate unwashable clothes with reference to clothes labels.

Washing Methods

طريقة الغسيل

1. Laundry loading

Evenly load the laundry in the washing machine and then tightly close the door of the washing machine

Note: 1) When first using the washing machine, let it run unloaded for one program to prevent the laundry from being tainted by oil or dirty water from the washing machine. 2) Do not overload the washing machine.

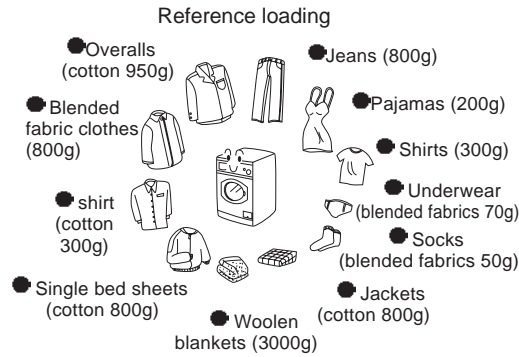

2. Use of detergent

Pull out the detergent drawer, put required detergent, softening agent and bleaching agent into the corresponding boxes. Push back the drawer gently.

- Caution: 1) Do not add liquid detergent into box 1 and 2
2) For pre-washing program, detergent should be added to both box 1 and 2; for other programs, do not add detergent to box 1
3) Do not overuse softening agent as this may damage artificial fabrics.

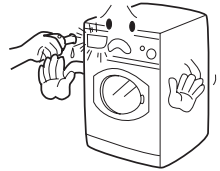

3. Washing program setting

Set the wash program correctly in accordance with the laundry load. The methods for setting wash programs are indicated on the handle of the distributor on the washing machine. Turn the program knob clockwise to the desired program.

Caution: Turn off the power before setting the wash program.



1. وضع الملابس

فتح الباب ووضع الملابس و يغلق الباب

ملاحظة: 1) في المرة الاولى من الشغل, يجب يحرك الغسالة بلا ملابس لكي الزيت فيها لا يلوث الملابس
2) لا يضع ملابس كثيرة لكي لا ينطبق بالسطوانة و شباك المراقبة

2 وضع المنظفة

اسحب علبه توزيع المنظفة و ادخل المنظفة الملين و المبيض في الغرفة الخاصة و يغلقها بالدقة

ملاحظة: 1) لا يضع في غرفة 1.2 منظفة سائلة

2) في الغسيل المسبقة, وضع المنظفة في غرفة 1.2.

في البرنامج الاخرى, لا يضع في غرفة 1 المنظفة

3) لا يستخدم زائد من الملين, لانه سيضر ليف كيمياء,

اشغله حسب التعريف

3 تحديد برنامج الغسيل

يطبع طريقة الشغل على علبه توزيع المنظفة. يدور الزر في اتجاه عقربي الساعة و صوب الزر البرنامج المطلوب

ملاحظة: قبل اختيار البرنامج, يؤكد غير ابعصال الكهرباء

4. تحديد درجة الحرارة للغسيل

وضع درجة الحرارة المطلوبة للغسل، على العكس، إذا لا يغسل بالتسخين، دور الزر الي (*)

5 اختيار زر الوظائف

اختار زر الوظائف المطلوب (يراجع الي الدليل المطبوع على لوحة التشغيل) على العكس.
اطلع كل زر

6 الغسل

اضغط زر الطاقة و الغسالة ستعمل او توماتيكيا

7 انتهاء

انتظر 2-3 دقائق بعد انتهاء عملية الغسل. اضغط زر الطاقة مرة أخرى لقطع الطاقة،
افتح الباب و اخرج الملابس. اخذ الانبوب و اقلع القابس

المعلومات الإضافية

اقتصاد في الكهرباء، الماء خلال عملية الغسل

1 جمع الملابس و يغسل معا

2 الملابس لا يتقل من النقل التقديري

3 يقوم بالغسيل المسبق للملابس القديرة

4 يقل المنظفة للملابس ليس قديرة او اختار الغسيل السريع او الغسيل اللطيف

5 اختار درجة الحرارة المناسبة، لا تختار درجة الحرارة تزيد على 60C الا

للملابس القديرة جدا

6 لا يضع المنظفة زائد من الكمية المناسبة

7 الملين ساعد على الملابس ناعمة و سهلة الكوي

4. Washing temperature Setting

Set the washing temperature as required, otherwise, set at position * when heating is not needed.

5. Selecting the function button

Select function buttons as required (refer to the directions printed on the operation panel), otherwise keep all the button released.

6. Washing

Press the power button and the washing machine will automatically commence the programmed washing process.



7. End



Wait 2-3 minutes after the washing process is finished, press the power button again to cut off the power supply. Open the door to take out the laundry. Turn off the tap and unplug the washing machine.

Additional information

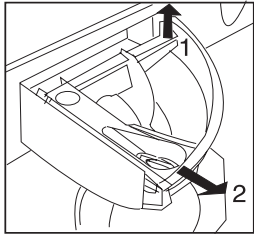
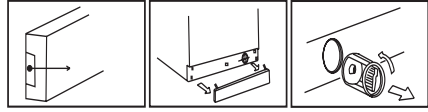
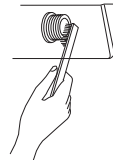
Energy and water saving during wash process

1. Collect clothes for one full wash load.
2. Do not overload the washing machine.
3. Pre-wash heavily soiled clothes.
4. Reduce the amount of detergent or choose fast or minimal washing programs for lightly soiled clothes dirty.
5. Choose a proper washing temperature. Only exceed 60 °C for heavily soiled clothes.
6. Do not use more detergent than required.
7. Softening agent makes clothes feel softer and easier to iron.

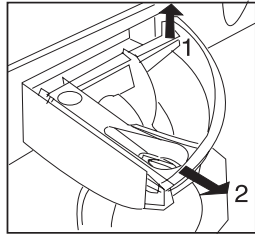
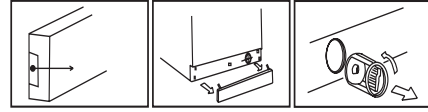
<p>1. Turn of the water and electricity supply after every wash. Open the door to prevent the formation of moisture and odors. If the washing machine is left idle for a long period, drain any remaining water in the machine and replace the drainage hose.</p>	<p>2. Unplug the machine during cleaning and maintenance. Use a soft cloth dampened with soapy liquid to clean the machine case and rubber components. Do not use corrosive or abrasive chemicals or solvents.</p>
<p>3. Clean the detergent compartment regularly. For the detergent compartment similar to figure (a), raise the compartment slightly to remove and replace after cleaning.</p>  <p>Fig (a)</p>	<p>4. Cleaning the Filter (once a month)</p> <p>Press the lower edge of the filter compartment cover to open; (Fig1-2)</p> <p>Remove the filter by turning counterclockwise; (Fig3)</p> <p>Flash clean with running water;</p> <p>Filter replacement is the reverse of removal. Caution: Attention shall be paid to ensure that the filter is replaced correctly to avoid possible leakage.</p>  <p>fig.1 fig.2 fig.3</p>
<p>5. To prevent blockages to the water supply or the ingress of contaminants, clean the water inlet and inlet water filter regularly.</p> 	<p>6. If the machine is to be moved a distance location, replace the vibration mounting locks which were removed during installation as shown below.</p>  <p>Remove the back cover.</p> <p>Replace the rubber plugs.</p> <p>Insert the bolts.</p>
<p>7. If the washing machine is left idle for a long period turn off the water and electricity supply and open the door slightly to prevent the formation of moisture and odors.</p>	<p>Tighten the bolts with the spanner provided.</p> <p>Replace the back cover.</p> 

<p>1 اقلع القابس في كل مرة من التنظيف و الصيانة. عندما ينظف خارج الغسالة و شئ المطاط. استخدم خرقة مع الصابون السائل، المذيب و العامل الاكاد ممنوعا</p>	<p>2 بعد الغسيل، اقلع الصنبور و اقلع القابس و افتح الباب مقاومة للرطوبة و الراح الغريب اذا لا يشغل الغسالة مدة طويلة. صرف المياه و وضع أنبوب في المكان الاصلي</p>
<p>3 يجب تنظيف علبة توزيع المنظفة دائما لغرفة المنظفة متشابهة للصورة (a) لرفعها بالذقة. ركبها بعد التنظيف.</p>  <p>الصورة (a)</p>	<p>4 بتنظيف المصفاة (كل شهر مرة واحدة) اضغط جزء تحتي لبابها و فتح. (الصورة 1-2) اخرجها في عكس اتجاه عقري الساعة (الصورة 3) ينظفها بالماء ركب المصفاة بالعملية العكسية ملاحظة: اذا لم يركب للشكل الجيد ييسرب الماء فيجب عليك أن تهتم بها</p>  <p>الصورة 1 الصورة 2 الصورة 3</p>
<p>5 ينظف انبوب ادخال الماء و المصفاة دائما لكي قدارة في الماء لا يسد الانبوب</p> 	<p>6. اذا الغسالة تنقل الى المكان البعيد ركب مجموعة من القطع المقاومة الاهتزاز التي يزال عند فتح الصندوق</p>  <p>يركب البراعي</p> <p>يحل القابس المطاطي</p> <p>ينقل الغطاء الخلفي</p>
<p>7 اذا لا يستخدم الغسالة للمدة الطويلة، تفضل باخراج القابس، غلق الصنبور. لمقاومة الراح للغريب فيه</p>	<p>تثبت البراعي مع المالك المقدم</p> <p>وضع الغطاء الخلفي</p> 

الاحوال التالية ليست التعطل قبل الاصلاح يؤكد الاحوال التالية:	
المظاهر	الاحوال المؤكد
لا تحرك الغسالة	هل يخرج القابس هل يقطع الكهرباء هل يغلق الباب الشكل الجيد هل يضغط مفتاح الكهرباء
لا يدخل الماء	هل يفتح الصنبور هل ضغط الماء يقل من 0.05MPa هل يطوى انبوب ادخال الماء هل قطع الماء هل مكان الزر صحيح هل يغلق الباب
تسرب الماء عندما يدخل	هل ارتفاع فم الانبوب اقل من 80CM V
لا تسرب	هل يسد الانبوب هل ارتفاع نهاية الانبوب ارتفع علي الارض 100CM
يهز بالشديد في التصريف	هل يخرج البرغي التثبيتي للتعبنة الغسالة في المكان غير مستو
يقف بلا انتهاء العمل	هل يقف الماء او الكهرباء
رغوة كثير للغاية	هل نوعية المنظفة مناسبة للغسالة هل كمية المنظفة زائدة

The following circumstances do not constitute problems. Do not contact the maintenance service until the problem has been confirmed.	
Problem	Possible Cause
The washing machine fails to operate	<ul style="list-style-type: none"> ● Poor connection to power supply ● Power failure ● Door is not properly closed ● Machine has not been switched on
Washing machine does not fill with water	<ul style="list-style-type: none"> ● Water is not turned on ● Water pressure is less than 0.05MPa ● The inlet hose is kinked ● Water supply failure ● The program knob is not properly set ● The door is not properly closed
The water supply and drainage do not stop	<ul style="list-style-type: none"> ● Check that the height of the water hose is below 80cm
Drainage failure	<ul style="list-style-type: none"> ● Drainage hose is blocked ● Drainage hose end is below 100cm above the floor level
Strong vibration during spin	<ul style="list-style-type: none"> ● Some packing fixing bolts removed ● Washing machine on a uneven surface
Operation stops before completion of the wash cycle	<ul style="list-style-type: none"> ● Water or electricity failure
Excessive foam in the drum	<ul style="list-style-type: none"> ● The detergent is not a low foam type Excessive detergent has been used

Technical Specification

قائمة القياسات

Item	Model	HBS82-880
Power supply		220V~/50Hz
Maximum working current	(A)	10
Water pressure	(MPa)	$0.05 \leq P \leq 1$
Washing power	(W)	330
Spinning power	(W)	650
Washing program		15
Heating power	(W)	1950
Size (HXDXW)	(mm)	850x550x595
Weight	(kg)	72

HBS82-880	موديل \ الاثياء
220V~/50Hz	مصدر الطاقة
10	التيار العملية كبرى (A)
IPX4	درجة المقاوم للماء
330	طاقة الغسل (W)
650	طاقة الشطف (W)
15	برامج الغسل
1950	طاقة التسخين (W)
850X550X595	الحجم (HXDXW) (مم)
72	الوزن (KG)

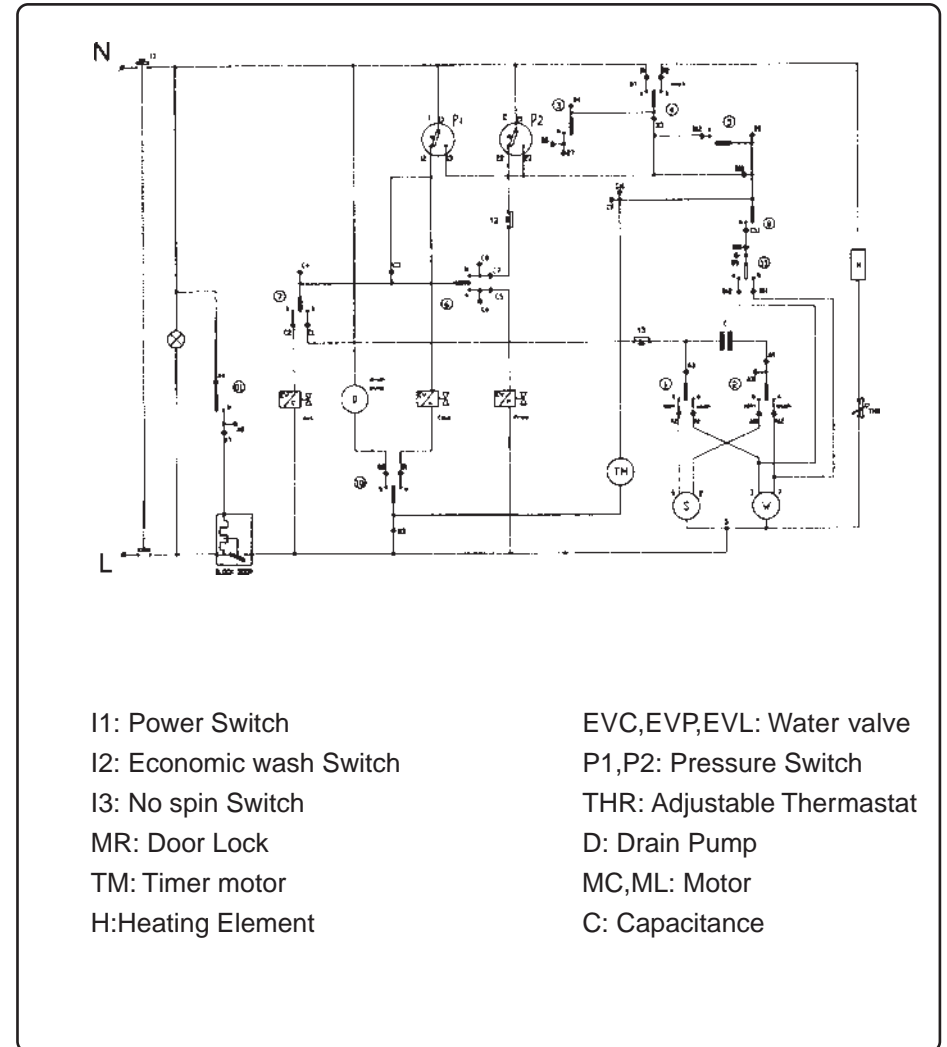
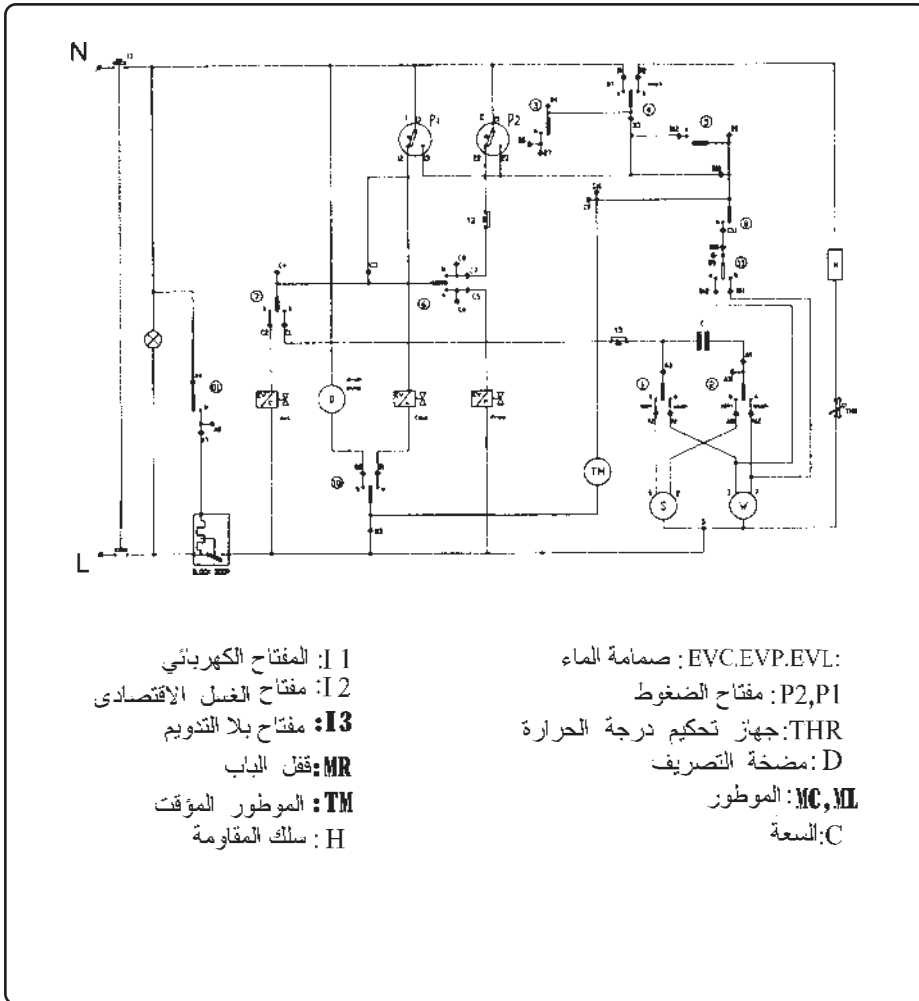

I3: No spin Switch

I2: Economic wash
Switch

Free Manuals Download Website

<http://myh66.com>

<http://usermanuals.us>

<http://www.somanuals.com>

<http://www.4manuals.cc>

<http://www.manual-lib.com>

<http://www.404manual.com>

<http://www.luxmanual.com>

<http://aubethermostatmanual.com>

Golf course search by state

<http://golfingnear.com>

Email search by domain

<http://emailbydomain.com>

Auto manuals search

<http://auto.somanuals.com>

TV manuals search

<http://tv.somanuals.com>