

**Haier**  
QA Passed



**HNR Company (Pvt) Ltd.**

Head Office : 63/B, Mega Tower Main Buleward, Gulberg-III, Lahore.

UAN: 11 11 HAIER (42437) Tel: 042 - 35879105 - 7

service@haier.com.pk www.haier.com.pk

**Haier**  
Inspired living

**OPERATING MANUAL**  
**Twin-Tub Washing Machine**



**HWM 75-AS**  
**HWM 80-AS**  
**HWM 100-AS-BS**

- Please read this manual carefully before use.
- Retain it for future reference.
- Warranty Card inside.

- براہ کرم چلانے سے پہلے ہدایات پڑھ لیں۔
- اسے آئندہ استعمال کیلئے محفوظ کر لیں۔
- وارنٹی کارڈ اندر موجود ہے۔

## ● Haier Service Centres

### LAHORE

92-B, Sharif Colony,  
Iftikhar Ahmed  
Malik Road  
Tel: 042-5879105-7

### LAHORE (2)

62-2-C-2  
Town Ship  
Tel: 042-5117863,5122333

### PESHAWAR

Haier Plaza  
G.T Road  
Nr. Haji Camp  
Tel: 091-2262910

### MULTAN

178-A Shamsabad,  
Eidgah Road,  
Tel: 061-4577406

### QUETTA

Banglow # 4-29/1  
Mir Ahmed Khan Road  
Tel: 081-2838508,2821179

### FAISALABAD

36 / 8 New Civil Lines  
Behind State bank of  
Pakistan  
Tel: 041-2620876-7

### KARACHI

C-16 Block#.5  
Rashid Minhas Road  
Nr. NIPA Chorangi  
Tel: 021-4817834-7

### KARACHI (2)

C-21, Sector 31 E  
Lakhnow Co operative  
Housing Society Korangi  
Road, Near Nasir Jump  
Tel: 021-5060512,5060656

### RAWALPINDI

951 - B, near kali tanki,  
Opp. MC girls high  
school, Satellite town,  
Tel: 051-4582410,4451585

### BAHAWALPUR

H.No.44/278 Central  
Jail Road, Arif Town  
Tel: 062-3101460,2883015

### SUKKUR

Banglow No.C473/2  
Queens Road  
Tel: 071-5621462-63

### SARGODHA

67 A Shahzad Park  
P.A. F Road  
Tel: 0483-741526-8

### SAHIWAL

66/E Scheme # 2 Near  
Cakes & Bakes, College  
Chowk, Farid Town.  
Tel: 040-4271600-02

### GUJRAT

Tariq Plaza Nr. Bandan  
Marriage Hall,  
Rahman Shaheed Road  
Tel: 053-2107114/3537928/9

### GUJRANWALA

GMS Area Bismillah  
Market, G.T Road  
Opp. Gold Marriage Hall  
Tel: 055-3847177/3843194

### SIALKOT

Al-Hadi Town, Defence Road,  
Pakka Peyya Stop,  
Opp. Mehar CNG,  
Tel: 052-3612011/3612279

### HYDERABAD

Banglow No.342/A  
Block # 6,  
Latif abad # 6,  
Tel: 022-3862792,2900265

### JHELUM

Major Nawaz Shaheed  
Colony, Mehdi  
Shaheed Road  
Tel: 054-4620250,627231

### D.G KHAN

House # 4, Block No. 17,  
Street No. 4,  
Laghari Colony  
Tel: 064-2466483

UAN: 11 11 HAIER (42437)  
service@haier.com.pk  
www.haier.com.pk

## Contents

## فہرست

1 .....	Name of the parts	پرزہ جات کے نام
2 .....	Safety precautions	احتیاطی تدابیر
5 .....	Installation and adjustment	مشین انسٹال کرنے کا صحیح طریقہ
7 .....	Preparation before washing	کپڑے دھونے سے پہلے تیاری
8 .....	The musts in washing	خصوصی توجہ
9 .....	Usage of the detergent	مشین میں واشنگ پاؤڈر/صابن ڈالنا
10 .....	Washing sequence	کپڑے دھونے کی ترتیب
13 .....	Disposal after washing	کپڑے دھلنے کے بعد
18 .....	Trouble-Shooting *Answer to question	نقص کا تدارک
21 .....	Packing list	پیکنگ لسٹ
21 .....	Specification	ٹیکنیکل انفارمیشن

## استعمال سے پہلے Before Using

## پرزوں کے نام Name of Parts

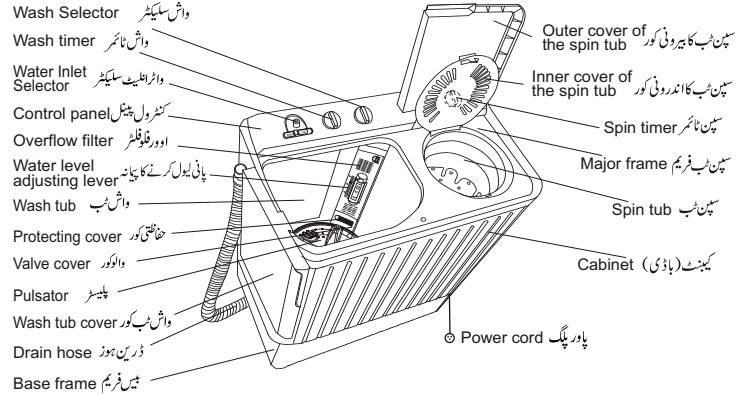

نوٹ: اس مینول بک میں تصویر کے اندر تمام پوائنٹ ریفرنس کیلئے دیئے جاتے ہیں۔ ہوسکتا ہے آپ کی مصنوعات اور متعلقہ اشیاء ہماری مینول بک سے کچھ مختلف ہو۔ اس کی وجہ ہمارا مسلسل بہتری کیلئے ڈویلپمنٹ ہے۔

Note: All illustrations in this manual are given for reference only. Your products and accessories may show differences from these illustrations due to our continuous improvement.

## نشانات کی تفصیلات Meaning and Description of the Symbols

 Warning sign	<p>اس طرح کے نشانات مشین استعمال کرنے والے کے لئے "احتیاط" کی نشاندہی کرتے ہیں۔ براہ مہربانی اس پر سختی سے عمل کریں۔</p> <p>Contents marked with that symbol are related to the safety of the product and the personal safety of the users. Please operate in strict conformity to the contents. Otherwise it may cause damage of the machine or injure the personal safety of the user.</p>
 Forbidding sign	<p>اس طرح کے نشانات "ممنوع" کی علامت ظاہر کرتے ہیں۔ اس نشان کا خیال نہ رکھنے والا مشین یا ذاتی نقصان کا حامل ہوسکتا ہے۔</p> <p>Contents marked with that symbol are action forbidden to perform. Performing of those action may result in damage of the machine or influence the personal safety of the users.</p>

• برائے مہربانی استعمال سے پہلے اٹھ کا پوائنٹ دیکھ لیں تاکہ آپ کی حفاظت یقینی ہو سکے۔

- Please check if the power receptacle has good earthing condition before using to guarantee your safety.

## استعمال سے پہلے Before Using

## احتیاطی تدابیر Safety Precautions

مشین کا پلگ "شکل" میں دکھائے گئے طریقہ کے مطابق لگا لیں۔ اور اس بات کا بھی یقین کر لیں کہ پلگ ہاتھ سے باہر نکال لیں جب مشین استعمال میں نہ ہو یا صاف کی جارہی ہو۔

When the machine is normally using, please put the power plug at the location easily to be inserted and extracted by hand. Be sure to pull the plug off when there's power failure, or the machine is being moved, cleaned or when it is idle.

پلگ ہرگز استعمال نہ کریں۔  
Be sure to earth the earthing wire reliably. Do not connect the earth terminal to the gas pipe and tap water pipe.

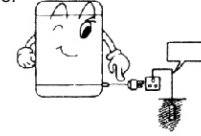

If the power cord is bad, to avoid risk it is required to replace it by the technicians of our special shop or the after-sale service department. Keep the pin of the Power Plug clean.



اگر پاور کورڈ کی حالت یا پاور لائن میں خرابی کی صورت میں ہرگز رسک نہ لیں، بلکہ فوراً ہمارے نزدیک ترین سروس سنٹر یا منظور شدہ ورکشاپ پر رابطہ کریں اور پلگ کی پین کو کچی گانے گانے صاف کرتے رہیں۔

اگر واشنگ مشین کا قائلین پر انشٹال کرنا مقصود ہو تو اس کے سوراخوں کو قائلین سے بند نہ ہونے دیں جیسا کہ شکل میں مشین کے نیچے والی سائیز پر سوراخ دکھائے گئے ہیں۔

In case the washing machine is installed on ground with carpet, do not block the ventilation hole with carpet.

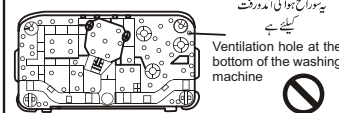

یہ سوراخ ہوا کی آمد و رفت کیلئے ہے  
Ventilation hole at the bottom of the washing machine



براہ مہربانی 50° سینٹی گریڈ سے زیادہ گرم پانی استعمال نہ کریں۔

Do not use water hotter than 50°C



براہ مہربانی واشنگ مشین کو گیلی جگہ پر نہ رکھیں مثلاً باہر کمرہ، اور کبھی بھی اسے پانی سے نہ دھوئیں۔ اور کیلئے پڑے کنٹرول پنل پر مت رکھیں

Do not put the machine at damp place like the bathroom. Never wash it with water. Do not place wet laundries on the control panel.

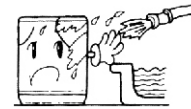







واشنگ مشین کے استعمال کے لئے ایک سے زیادہ کنکشن والی ایکسیشن کیبل سے پرہیز کریں یا ڈھیلا پلگ بھی استعمال نہ کریں۔ سارنگ کا اندیشہ ہے گا۔

Do not share one receptacle with other electric appliances. Do not use it in case that the power plug is damaged or the inserting into the receptacle is loos.

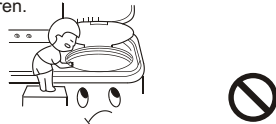

استعمال سے پہلے  
Before Using

احتیاطی تدابیر  
Safety Precautions

<p>مشین کو نقصان سے بچانے کیلئے جیب کی تلافی لیں اور اس سکتے، بالوں کی پن، بریت اور مٹی وغیرہ ضرور نکال لیں۔ To prevent your laundries and washing machine from damage, be sure to take out all of the foreign materials from your pocket, such as coins, button, sand or hair pins etc.</p> 	<p>مشین کو ڈائریکٹ دھوپ پڑنے اور ہیٹنگ گرماش سے محفوظ رکھیں۔ Keep the machine away from direct sunlight and heat source like the heater.</p> 
<p>چلتی ہوئی مشین میں ہاتھ مت ڈالیں حتیٰ کہ مشین کم رفتار سے کیوں نہ چل رہی ہو۔ یہ بہت خطرناک ہے۔ بچوں کے لئے لخصوصی احتیاط لیں۔ Do not stretch hands into the working machine. It is dangerous even if the rotation is slow. Take special care of the children.</p> 	<p>ان خود مشین کبھی نہ کھولیں اور نہ ہی مرمت کرنے کی کوشش کریں۔ Do not decompose, repair or alter the machine by your self.</p> 
<p>مشین کے اوپر گرم یا بھاری برتن کبھی نہ رکھیں۔ مثلاً گرم پانی کی کتیلی وغیرہ۔ Do not put any hot or heavy items (such as the kettle with hot water) on the washing machine.</p> 	<p>کپڑے دھونے کے لئے کبھی کبھی کیمیائی مشا پٹرول تھنر وغیرہ استعمال نہ کریں۔ Do not wash laundries with volatile material (such as thinner, petrol etc.)</p> 
<p>واٹر پروف لائڈری مثلاً برساتی یا موٹر سائیکل کے کور وغیرہ کو مشین میں مت ڈالیں ورنہ سپیننگ میں غیر مناسب تھر تھرا بہت پیدا ہو سکتی ہے۔ Do not wash water-proof laundries such as the raincoat, bicycle shelter etc. To avoid abnormal vibration during spinning.</p> 	<p>دھائی سے پہلے اس بات کی تلی کر لیں کہ پانی کا ناکا نکلا ہے اور پائپ لگے ہوا ہے۔ بہتر ہے کہ کم جھاک والا پاؤڈر استعمال کریں۔ بلے مہربانی جب درجہ حرارت 0° سینٹی گریڈ ہو یا اس سے کم ہو تو دھونے مشین استعمال نہ کریں کیونکہ اس درجہ حرارت پر پانی ٹھم جاتا ہے لطیف اور زین یا چپ میں۔ جس سے ٹوٹ پھوٹ کا خطرہ بڑھ جاتا ہے۔ اگر ضروری استعمال کرنا ہو تو دھونے کو کمرے کے اندر درجہ حرارت میں 2-4 گھنٹے ضرور رکھیں اس کے بعد استعمال کریں۔ Before washing, please check if the water tap is open, and if the water inlet pipe is connected properly. It is suggested to use low-foaming washing powder. Please don't use washer in the environment below 0°C. If you do than water will be frozen in the inlet &amp; draining system. If the below 0°C, please be sure to ensure the water is placed under the room temperature for 2 ~ 4 hours and then use.</p>

استعمال سے پہلے  
Before Using

انسٹالیشن اور ایڈجسٹمنٹ  
Installation and adjustment

Please install and adjust the machine according to the requirement of the manual. It is very important to your security and correct operating the machine.

براہ مہربانی اس کتابچے کے مطابق ہی مشین کو انسٹال اور سیٹ کریں۔ یہ آپ کی حفاظت اور مشین کی بہتر کارکردگی کیلئے معاون ثابت ہوگا۔

Install the lint filter

After opening the package, please take out the lint filter from the document bag, install it to the overflow filter of the wash tub. See to the figure.



پینٹنگ کھولنے کے بعد بیگ میں سے لٹ فلٹر کو نکال کر دی گئی تصویر کے مطابق اوور فلو فلٹر میں لگا دیں۔

Install the water inlet hose;  
Select the water level

واٹر انلیٹ ہوز لگانا۔ واٹر لیول چیک کرنا

- Insert the water inlet hose into the water-filling entrance on the control panel directly. (pull it out to dismantle it)
- Select water level according to the quantity of the laundries.
- Set the water level adjusting level to needed line.

- واٹر انلیٹ ہوز کو کنٹرول پینل پر ڈائریکٹ
- واٹر انلیٹ پر لگائیں۔
- لائڈری کی مقدار کے مطابق واٹر لیول کو منتخب کرتے ہوئے پانی ڈالیں۔
- ضرورت کی لائن کے مطابق پانی کے لیول کو سیٹ کریں۔

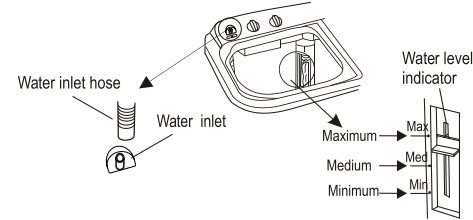

استعمال سے پہلے

Before Using

انسٹالیشن اور ایڈجسٹمنٹ

Installation and adjustment

### Usage of the drain hose

ڈرین ہوز کا استعمال:

The drainage shall be smooth with the drain hose. ڈرین ہوز کی مدد سے پانی کا اخراج بہتر اور موثر رہے گا۔

1- ڈرین ہوز اور فرش کا فاصلہ اگر 10 سینٹی میٹر سے کم ہوگا تو بہتر اور مکمل پانی کا اخراج ہو سکتا ہے۔

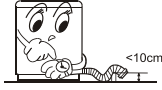

1. The height of the drain hose shall be less than 10cm, or the drainage will not be smooth enough and cause incomplete drainage.

2- ڈرین ہوز پر نہ ہی پاؤں رکھیں اور نہ ہی اسے پرہیں کریں۔ اس کے لیے مناسب احتیاط کی ضرورت ہے۔

2. Do not tramp on or press the drain house.



3- اگر ڈرین ہوز لمبا ہو تو اسے درمیان میں سے کاٹ لیں تاکہ پانی آسانی سے نکل جائے۔ ہوز کو تر چھما کاٹیں۔

3. If the drain hose is too long, cut it at mid point. To make smooth drainage, cut the front end of the hose slantingly.



4- اگر فالتو ڈرین ہوز لگانا پڑے۔ تو مندرجہ ذیل باتوں کا خاص خیال رکھیں۔ ڈرین ہوز کا اندرونی ڈیایمیٹر 30 ملی میٹر سے کم نہ ہو۔ ڈرین ہوز کی لمبائی 1.5 میٹر سے زیادہ نہ ہو۔

4. If extra drain hose is needed, please make separate purchase. The inner diameter of the extra hose shall not less than 30mm, and the length shall not exceed 1.5m.

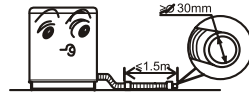

5- اگر ڈرین ہوز بہت بڑا ہو تو اسکو A یا B سے کاٹیں۔

5. If extra drain hose is too long, cut it either at point A or B.



استعمال سے پہلے

Before Using

انسٹالیشن اور ایڈجسٹمنٹ

Installation and adjustment

### How to Change the direction of the drain hose

ڈرین ہوز کی سمت تبدیل کرنے کا طریقہ

1- تصویر نمبر 1 ظاہر کرتی ہے ڈرین ہوز کی فلنگ کو جو پہلے تھی۔

1. Figure 1 indicates the ex-factory installation position of the drain hose.

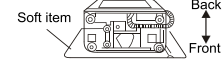

Figure 1

سپن ٹب کی سائینڈ سے ڈرین ہوز کو لمبا کرنا

### Extend the drain hose from the side of spin tub

2- کوئی نرم چیز فرش پر چھالیں۔ مشین کو سامنے کی طرف سے احتیاط سے لٹادیں۔ ڈرین ہوز کو کیبنٹ سے نکالیں۔ ہوز کو چینل کے ذریعے کس دیں۔ (دیکھیں تصویر نمبر 2)

2. Put soft items on the ground. Lean the machine down gently with the front surface facing the ground. Take off the drain hose from the cabinet. Take the hose out of the fixing groove. (See to Figure 2).

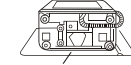

Figure 2

3- ڈرین ہوز کو شکل نمبر 3 کے مطابق 1 سے 3 تک سپن ٹب کی طرف چینل میں لگاتے جائیں۔

3. Embed the drain hose into the groove along the side of the spin tub in the order of (1)-(3), heading for the side of the spin tub. (See to Figure 3).

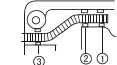

Figure 3

4- ڈرین ہوز کو ہاتھوں کی مدد سے چینل میں ڈال دیں۔ ڈرین ہوز کو احتیاط سے کلب کے ساتھ فکس کریں اور اس کو نقصان ہونے سے بچائیں۔

4. Embed the drain hose into the groove with hands. Take care not to damage the drain hose in fastening the fixing clamp.



Extend to the spin tub side

استعمال کرنے کا طریقہ  
Using Process

کپڑے دھونے سے پہلے تیاری  
Preparation before washing

Preparation before washing

1. Connect the water inlet hose.
2. Confirm that the washing machine is earthed reliably. Then insert the power plug into the receptacle. Do not connect the earth terminal to the gas pipe and tap water pipe.
3. Put down the drain hose.
4. Slanting or uneven ground may result in unsatisfactory working or abnormal noise. Please make the machine stand horizontally.



- کپڑے دھونے سے پہلے تیاری
- 1- واٹر انلیٹ ہوز کو جوڑیں۔
  - 2- یقین کر لیں کہ واشنگ مشین صحیح طریقے سے گراؤنڈ ہے۔ ارتھ کنکشن کے لئے گیس پائپ یا پانی کا پائپ ہرگز استعمال نہ کریں۔
  - 3- ڈرین ہوز کو شکل میں دکھائے گئے طریقے سے لٹکائیں۔
  - 4- یہ یقین کر لیں کہ مشین ہموار سطح پر رکھی ہے ورنہ غیر ضروری آواز سنائی دے گی۔

مندرجہ ذیل باتوں پر خصوصی توجہ دیں

Pay attention to followings before washing the laundries

لاٹری والے کپڑوں کی خصوصیات ضرور نوٹ کریں۔	جیب کی محتاطی لیں اور اس سے سکے، بالوں کی پن ریت اور مٹی وغیرہ ضرور نکال لیں۔	بٹن اور زپر وغیرہ اچھی طرح سے چیک کریں اور انہیں بند کریں۔	مناسب مقدار سے زیادہ کپڑے ہرگز مشین میں نہ ڈالیں جیسو وغیرہ علیحدہ دھلائی کے لئے مشین میں ڈالیں۔	پالسٹر چلنے کی صورت میں لاٹری کے بٹن وغیرہ آواز دے سکتے ہیں۔ ایسی اشیاء کو بھی علیحدہ دوسری دفعہ ڈالیں۔
Confirm if there's special requirement for the laundries.	Clear the pocket. Take out the coins, sand, hairpins etc.	Fasten the button and zippers.	The quantity of the laundries shall not exceed the rated value. The big laundries like the jeans shall be put in loosely.	When the pulsator is running, the buttons of the laundries may cause noise. For the sake of discretion, please put the laundries with buttons into other laundries.

استعمال کرنے کا طریقہ  
Using Process

کپڑے دھونے سے پہلے تیاری  
The musts in washing

مشین کی ایک وقت میں زیادہ سے زیادہ کپڑے دھونے اور سکھانے کی گنجائش جو کہ تقریباً 20 کلوگرام ہوتی ہے مگر احتیاطاً کچھ کم مقدار رکھنے سے کارکردگی بہتر ہو سکتی ہے۔ موٹے کپڑوں کو ایک ہی بار مشین میں ڈالیں مگر ان کا وزن مقررہ خشک کپڑوں کی گنجائش سے زیادہ نہ ہو۔ 2-3 کلوگرام کپڑوں کے لیے "میکس" لیول پانی کی مقدار سلیکٹ نہ کریں۔ ورنہ پانی اچھل کر نقصان کر سکتا ہے۔



- The capacity of washing and spinning of the machine refer to the largest weight of the standard laundries under dry condition that can be washed or spinned in one time. Laundries quantity in one washing cycle shall be lower than the rated capacity. The largest capacity of this machine is given page #.
- The thickness, size, type of the cloth will influence the actual washing capacity. It is suitable to put in reasonable amount of laundries and the laundries can be turned round in washing for on time washing.
- Do not select "Maximum" water level for laundries less than 2-3kg, so as to avoid splashing of water.

Reference weight of the laundries

کپڑوں کے وزن کا پیمانہ

Blanket (cotton, about 900g) کھیل کاٹن (تقریباً 900 گرام)	Working suit (up, down) (cotton, about 1120g) ورکنگ سوٹ (کاٹن) (تقریباً 1120 گرام)	Jeans (about 800g) جینز (تقریباً 800 گرام)	Blending coat about 800g بلینڈنگ کوٹ (تقریباً 800 گرام)
Pajamas (about 200g) پاجامہ (تقریباً 200 گرام)	Shirt (cotton, about 300g) قمیض (کاٹن) (تقریباً 300 گرام)	Jacket (cotton, about 800g) جیکٹ (تقریباً 800 گرام)	Single bed sheet (cotton, about 600g) سنگل بیڈ شیٹ (کاٹن) (تقریباً 600 گرام)
Undershirt (cotton, about 180g) بھیان (تقریباً 180 گرام)	Underpants (cotton, about 70g) انڈرویز (تقریباً 70 گرام)	Jeans (about 800g) جینز (تقریباً 800 گرام)	Single bed sheet (cotton, about 600g) سنگل بیڈ شیٹ (کاٹن) (تقریباً 600 گرام)

## استعمال کرنے کا طریقہ Using Process

## واشنگ پاؤڈر/صابن کا استعمال Usage of the detergent

### پلیج استعمال کرنے کا طریقہ

- مناسب مقدار میں پانی ڈالیں پلیج پاؤڈر کو کسی پیالے میں ڈال کر تھوڑا تھوڑا واشنگ ٹب میں (پانی) ڈالیں۔
- رنگین کپڑوں کے لیے پلیج کا استعمال ہرگز نہ کریں ورنہ رنگ خراب ہو سکتے ہیں۔
- پلیج ڈائریکٹ کپڑوں پر بھی نہ لگائیں۔
- کتا بچے کا بغور مطالعہ کریں تاکہ اس کی مقدار اور استعمال کا صحیح علم ہو سکے۔
- پاؤڈر پلیج کے لئے ضروری ہے کہ پہلے اسے پانی میں حل کریں۔

### How to use the whitener

- Fill water to decided level. Dilute the whitener with container. Pour it slowly into the washing tub.
- Avoid using whitener on laundries with color or pattern as they are prone to lose color.
- The whitener shall not touch the laundries directly.
- Refer to the user's manual for the usage and quantity of the whitener.
- For powder whitener, please dissolve it before using.

### واشنگ پاؤڈر استعمال کرنے کا طریقہ

- واشنگ پاؤڈر کو نشین میں ڈال کر حل کریں۔
- 1- پیلے تھوڑا پانی ڈالیں۔
- 2- پھر پاؤڈر ڈال کر 30 سیکنڈ تک حل ہونے دیں۔
- 3- پھر کپڑے ڈالیں اور پانی کا مناسب لیول سلیکٹ کریں۔
- واشنگ پاؤڈر کو فوراً حل کرنا
- 1- پانی کو پہلے 30 ڈگری سینٹی گریڈ تک کسی برتن میں گرم کریں۔
- 2- پانی میں پاؤڈر ڈال کر ہلائیں حتیٰ کہ ہی گھل جائے۔
- خیال رہے کہ ڈرجنٹ سے پاؤڈر دو اثر ہے اور صفائی میں بہتر مددگار ثابت ہوتا ہے۔ لہذا پاؤڈر کی مناسب مقدار کا خاص خیال رکھیں۔
- مختلف واشنگ مشین پاؤڈر کی مقدار مختلف ہوتی ہے، لہذا نیچے دیئے گئے ہدایات نا سے (ٹیمبل) کو بغور پڑھیں۔

### How to use the washing powder

- Direct dissolved in the machine:
  1. Fill small quantity of water.
  2. Add the powder. Run for 30 seconds to dissolve it completely.
  3. Put it in the laundries. Select suitable water level.
- The instant dissolving of the washing powder:
  1. Prepare warm water of 30°C and a container.
  2. Add the powder while stirring to fully dissolve it.
- The powder is more prone to pollute the laundries than the detergent. Therefore please use it with proper quantity.
- It is suggested not to use high sudsing detergent.
- Dosage of different washing powder is different. Please refer to the instruction of the washing powder for the detail dosage.

## استعمال کرنے کا طریقہ Using Process

## کپڑے دھونے کی ترتیب Washing sequence

“واش ٹائمز”  
2 منٹ ٹائم سیٹ کرنے  
کیلئے پہلے 6 منٹ تک گھما  
پھر 2 پرواہیں لائیں۔

واٹر انلیٹ سلیکٹر  
Water Inlet Selector



Wash timer  
(To set to below 2 minute, first set to 6 minute then turn it back. It can increase the service life of the timer.)

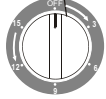

WASH TIMER

“واش سلیکٹو”  
سٹینڈرڈ کرنٹ  
سٹراٹجک کرنٹ

Wash selector  
(Strong current) standard current)

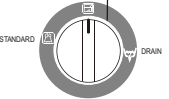

WASH SELECTOR

سپن ٹائمز  
سپن ٹائمز ایک منٹ سیٹ کرنے کیلئے  
پہلے 2 نمبر پر جائیں پھر واپس 1 پر رکھیں

Spin timer  
(to set to below 1 minute, first set to 2 minute then turn it back. It can increase the service life of the timer)

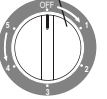

SPIN TIMER

### Wash

1. Fill the water and add the dissolved washing powder to make the water level reach the preset position. (Figure 2)  
واشنگ پاؤڈر کو چھلادیں تاکہ پانی کی سطح پہنچ جائے۔  
Run washing program for some time to stir and dissolve the powder completely.  
شکل نمبر 2 میں دکھایا گیا ہے۔
2. Put in the laundries. If the water quantity is insufficient, please add water.  
کپڑے نشین میں ڈال دیں۔ اگر پانی کم ہو تو حسب ضرورت مزید ڈالیں۔
3. Select the current  
Select the strength of the current according to the laundries. (Figure 3)  
کرنٹ سلیکٹ کریں، اسکی ایڈجسٹمنٹ کپڑوں کے مطابق رکھنا ہوگی۔  
شکل نمبر 3 میں دکھایا گیا ہے۔
4. Select the washing time  
Select the washing time according to the laundries. (Figure 4)  
اب واشنگ ٹائم کو سلیکٹ کریں۔ یہ حسب ضرورت سلیکٹ کرنا ہوگی۔  
شکل نمبر 4 دیکھیں۔
5. After washing, the buzzer will ring. Set the "WASH SELECTOR" at "DRAIN". (Figure 5)  
واشنگ کے فوراً بعد بھرنے کا الارم بجنا شروع ہو جائے گا۔ اب "واش سلیکٹر" کو ڈرین پر سلیکٹ کریں۔ شکل نمبر 4 دیکھیں۔

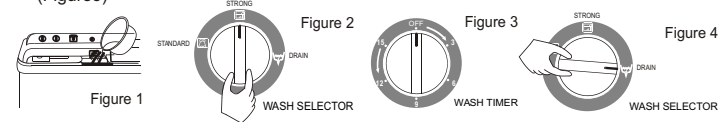

واشنگ ٹائمز (منٹوں میں) Washing time	Laundries	لاٹری (حصائی کے لئے کپڑے) Laundry	کرنٹ Current
8-10	Cotton, Blending, Linen	کان، لینن، بلینڈ	سٹینڈرڈ
13-10	Very dirty and thick	بہت کھلے اور موٹے کپڑے	سٹینڈرڈ
7-13	Bed sheet	بچہٹ	سٹینڈرڈ
2-4	Silk (thin laundries)	سک اور ہلکے کپڑے	سٹریٹجک
3-6	Chemical fiber Knitwear	کیمیکل فائبر	سٹریٹجک



Rinsing

کھگانا

Rinse with water-filling

1. Put the laundries into the wash tub. Select suitable current according to the laundries. پیلے لاٹری کو واش ٹب میں ڈالیں۔ پھر کپڑوں کی مقدار کے مطابق مناسب کرنٹ کو سلیکٹ کریں۔
2. Adjust the water level  
Set the water level with water level adjusting lever according to the laundries quantity. Then fill suitable water continuously. واٹر لیول کو واٹر لیول ایڈجسٹنگ لیور سے کپڑوں کی مقدار کے مطابق سلیکٹ کریں۔
3. Rinse  
Adjust the wash timer to 2-3 minutes to do rinsing. کھگانا  
کھگانے کیلئے واش ٹائم کو 2-3 منٹ تک چلائیں۔

(Repeat the midway spinning and rinsing with stored water for 2-3 times) کھگانا: 2-3 دفعہ کھگانے کے پراسس کو دہرائیے۔

Rinse with stored water

1. Put the laundries into the wash tub. Select suitable current according to the laundries. پیلے لاٹری کو واش ٹب میں ڈالیں۔ پھر کپڑوں کی مقدار کے مطابق مناسب کرنٹ کو سلیکٹ کریں۔
  2. Fill water to preset water level. پیلے سے سلیکٹ کئے ہوئے واٹر لیول کے حساب سے پانی بھریں۔
  3. Rinse  
Adjust the wash timer to 2-3 minutes to do rinsing. کھگانا  
کھگانے کیلئے واش ٹائم کو 2-3 منٹ تک چلائیں۔
- When the laundries quantity is below 2-3kg, please use "STANDARD" current. If you use "STRONG" current, it may splash. خیال رکھیں کہ 2-3 کلوگرام سے نیچے کپڑوں کی مقدار کیلئے کرنٹ کو "سٹینڈرڈ" پر سلیکٹ کریں۔ کیونکہ "سٹرونگ" پر رکھنے سے پانی اچھل کر کوئی نقصان بھی کر سکتا ہے۔

Midway spinning

سپننگ کرنا

1. Put the laundries into the spin tub evenly and smoothly. دھکنے کے بعد کپڑوں کو آرام سے "سپننگ" میں ڈالیں۔
2. Spin :  
(1) Put the gland in properly. Please put in the gland properly even if the laundries quantity is small. اسپن کرنا  
(i) ڈھکنے کو صحیح طریقے سے نیچے پر لیس کر کے رکھیں، پھلے کپڑے تھوڑے ہی کیوں نہ ہوں۔  
(ii) اسپننگ کے اندر باہر والا ڈھکنہ صحیح طریقے سے بند رکھیں۔  
(iii) ایک سے دو منٹ تک اسپن کریں۔
- (2) Close the inner and outer cover of the spin tub.
- (3) Spin for 1-2 minutes.

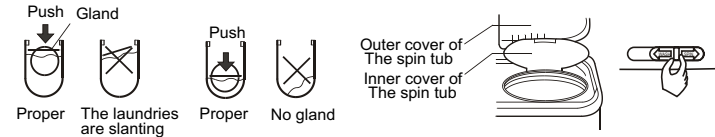

3. Run the foam-removing spinning. اسپننگ سے جھاگ کو ختم کرنا:  
(1) Set the water-filling selector control rad at the "SPIN" side. Fill water for about 1 minute. کیلئے پانی ڈالیں۔  
If the water quantity filled is to large, the water may flow out from the wash tub side. Please twist the water tap to limit the water filling. اگر پانی کی رفتار بہت تیز ہوگی تو یہ واش ٹب سے باہر نکلے گا برائے مہربانی نکلے کو گھما کر رفتار کم کر دیں۔  
(2) Close the outer cover of the spin tub. اسپننگ کا باہر والا ڈھکنہ بند کریں اور ایک سے دو منٹ کیلئے اسپن چلائیں۔  
Spin for 1-2 minutes.

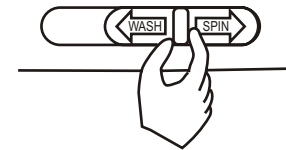

## Spinning

## کپڑے سکھانا

1. Put the laundries into the spin tub evenly and smoothly.
2. Press the gland in the tub properly. Close the inner and outer cover of the spin tub.
3. Spin  
Select suitable spin time according to the laundries, and do spinning.

During spinning, if there's abnormal sound, it is generally owing to slanting placement of the laundries. Please stop the machine and re-order the laundries.

### Note:

In spinning, it will pause the work if you open the outer cover of the spin tub. Close it to resume the spinning. Selection of the Spin time list 3.

Laundries	Spin time (minutes)
bed sheet or blanket	About 4~5
Underwear (knitwear)	About 2~4
Swear (chemical fiber)	About 1~2
Blending thin laundries	Within 1 minutes

To do spinning and draining or rinsing with water-filling together, please first do spinning for around 1 minute, then do draining or rinsing with water-filling. Otherwise the spinning will stop owing to too much water stored in the spin tub.



اگر سپن اور ڈریننگ یا فیلنگ کے ساتھ ساتھ دھونے کی ضرورت ہے تو پہلے ایک منٹ کے لئے "سپن" چلائیں پھر ڈرین کریں۔  
دوسرے سپن میں پانی بھرنے کی وجہ سے "سپن" متاثر ہو سکتی ہے۔ لہذا احتیاط کرنا ضروری سمجھنا چاہیے۔

- 1- احتیاط اور آرام سے کپڑوں کو "سپن" میں ڈالیں۔
  - 2- ڈھکنے کو اندر تک کپڑوں کے ساتھ پریس کر دیں پھر سپن ٹیب کے اندرونی اور بیرونی کو کو بھی بند کر دیں۔
  - 3- سپن  
"سپن" نام کی کپڑوں کی مقدار کے مطابق سلیکٹ کریں اور آن کر دیں۔ بعض اوقات کپڑے صحیح طرح سے نہ رکھے ہوں تو طرح طرح کی آوازیں آنا شروع ہو جاتی ہیں۔ ایسے موقع پر مشین کا سوچ باند کر کے کپڑوں کو صحیح طریقہ سے رکھیں اور دوبارہ مشین چلائیں۔
- نوٹ: اگر آپ نے "سپن" نام کی کپڑوں کو الٹا رکھ دیا ہے تو مشین رک جائے گی یہ حفاظت کیلئے کیا گیا ہے۔ "کوڈ" بند کر کے دوبارہ چلائیں۔

### سپن نام کی سلیکشن لسٹ نمبر 3

سپن نام (منٹوں میں)	لائڈری (دھونے والے پڑے)
تقریباً 4-5 منٹ	بیڈ شیٹ یا کمبل
تقریباً 2-4 منٹ	انڈروئیر / انڈوئیر
تقریباً 1-2 منٹ	سوئیچر / فائبر
ایک منٹ کے اندر	بلینڈنگ ہلکے کپڑے

## Cleaning the frame filter

## فلٹر فریم کو صاف کرنا

- Too much lint on the overflow filter will influence the normal usage of the machine. Please clean it every two months.
- براہ مہربانی دو ماہ میں ایک مرتبہ ضرور اچھی طرح سے صاف کریں۔

1. Take off the overflow filter  
As indicated in the figure, nip the elastic fixing claw and pull it to the direction of the arrow to take it off.

2. Take off the corrugation pipe.  
Dismantle the upper inside the overflow filter (as indicated in Figure 1).

3. Clean the overflow filter  
Clean the lint around the filter and flush with tap water.

4. Install the overflow filter  
(1) Install the corrugation pipe.  
(2) Insert the mounting plate at the bottom of the filter into original position.  
(3) Hang up the hook at the left upper side.  
(4) Push the upper part in as indicated in Figure 2.)

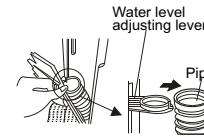

Figure 1

- فلٹر فریم پر بہت زیادہ لٹ بچ ہونے سے مشین کی دھلائی متاثر ہوتی ہے۔
- براہ مہربانی دو ماہ میں ایک مرتبہ ضرور اچھی طرح سے صاف کریں۔

- 1- فلٹر فریم کو باہر نکالنا  
جیسا کہ شکل میں دکھایا گیا ہے احتیاط سے "تیز" کے نشان کو دیکھتے ہوئے فلٹر فریم کو پکڑ کر باہر کھینچ لیں۔

- 2- کروگیٹن پائپ کو نکالنا  
اوپر فلٹر کے اوپر کے اندرونی حصے سے پائپ کو ہٹائی گئی شکل نمبر 1 کے مطابق اتار لیں۔

- 3- فلٹر فریم کی صفائی  
فریم کو خوب اچھے طریقے سے نلکے کے نیچے کھلے پانی میں صاف کریں۔

- 4- فریم فلٹر کو دوبارہ لگانا  
(1) کروگیٹن پائپ کو لگانا  
(2) واشنگ ب میں فریم کی چٹائی پر باؤنڈنگ پیسٹ کو لگانا۔  
(3) ہاؤک کو بائیں جانب اوپر کی طرف لگانا۔  
(4) پچر اوپر والے حصے کو اگوتھے سے شکل نمبر 2 کے مطابق دبا لیں۔

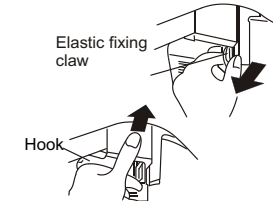
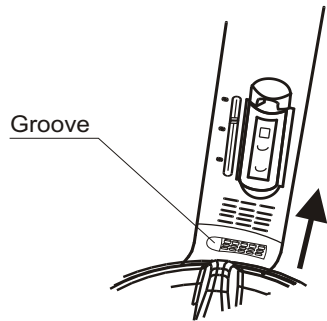

Figure 2

Clean the safeguard cover سیف گارڈ کو راکھ صاف کرنا

- The safeguard cover must be used during washing. سیف گارڈ کو راکھ دھلانی کے دوران ضرور استعمال کرنا چاہیے۔
  - The surface must be cleaned every time after washing. ہر دھلانی کے بعد سطح ضرور صاف کرنی چاہیے۔
  - The underside of the cover must be cleaned every period of time. کور کے نیچے والا حصہ دھلانی کے ہر وقفے کے بعد صاف کرنا چاہیے۔
- 1- Take off the safeguard cover سیف گارڈ کو راکھ نکالنا۔  
Use the thumb to fasten the indicated groove then take it out as the direction of the figure. ٹاہری گروو کو آنگوٹھے سے دبائیں پھر شکل کی طرح نکال لیں۔
  - 2- Clean the underside of the cover کور کی چلی سائیز کو صاف کریں۔  
Use the nipper or other spindly clamps to take out the lint, sundries etc. پکڑے والی کوئی چیز یا گھب کے باریک حصے گند، سن ڈرائیز نکالنے کیلئے استعمال کریں۔
  - 3- Install the safeguard cover سیف گارڈ کو راکھ لگانا۔  
After finish cleaning, fasten the safeguard cover to the tub bottom, infirm the claw install correctly and hard to fail off. صفائی کرنے کے بعد سیف گارڈ کو راکھ مضبوطی سے ٹب کے اندرونی حصہ میں لگا دیں اور تسلی کریں کہ یہ کھینچنے کے بعد اترے نہ۔



- دھلانی کے فوراً بعد لٹ فریم اور لٹ فلٹر کو اچھی طرح صاف کر لیں ورنہ نشین کی کارکردگی متاثر ہو سکتی ہے۔
- براہ مہربانی صفائی کرنے سے پہلے پاور پلگ باہر نکالنا ہرگز نہ بھولیں۔

- After using, please clean the lint and foreign materials of the lint filter and lint frame in time. Otherwise it may influence your using the machine.
- Please first pull the power plug from the receptacle before cleaning.

Cleaning the lint filter

لٹ فلٹر کو صاف کرنا

- دوران دھلانی لٹ فلٹر ضرور استعمال کریں۔
  - استعمال کے فوراً بعد لٹ فلٹر کی صفائی بہت ضروری ہے۔
- 1- لٹ فلٹر کو باہر نکالنا  
شکل نمبر 1 کے مطابق ہاتھ رکھیں اور آنگوٹھے کو مدد سے نیچے دبا کر فلٹر نکال لیں۔
  - 2- لٹ فلٹر کو صاف کرنا  
شکل نمبر 2 کے مطابق گیلی حالت میں ہی پانی میں ڈال کر صاف کریں۔
  - 3- لٹ فلٹر دوبارہ لگانا  
شکل نمبر 3 کے مطابق پہلے نیچے کی طرف سے لگائیں ڈاؤن سائیز کا نشان موجود ہے۔ پھر اوپر سے دبا کر پریس کر دیں۔ (اپ سائیز کا نشان بھی موجود ہے)



Figure 1

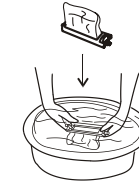

Figure 2



Figure 3

استعمال کرنے کا طریقہ  
Using Process

## کپڑے دھلنے کے بعد Disposal after washing

### Disposal of the complete unit

- 1- دھلائی کے بعد واٹر انلیٹ ہوز کو علیحدہ کر دیں۔  
1. After washing, dismantle the water inlet hose.
- 2- ٹب میں زیادہ عرصہ پانی نہ رہنے دیں۔ ہر استعمال کے بعد پانی اچھی طرح خشک کر لیں۔  
2. Do not store water in the tub for long period. Discharge the water immediately after each using.
- 3- پاور پلگ نکال دیں اور اپنی مخصوص جگہ پر مشین کے ساتھ نصب کر دیں۔  
3. Pull of the power plug and hang up the power cord.
- 4- ڈرین ہوز کو مناسب جگہ پر لٹکا دیں۔  
4. Hang up the drain hose.
- 5- پانی کے قطرے یا قطرے کے نشانات اندر اور باہر سے نرم کپڑے کے ساتھ صاف کر لیں۔  
5. Wipe off the water drops on the surface and inside the tub with clean soft cloth.
- 6- واش ٹب کے کور کو ایک گھنٹہ تک کھلا رکھیں پھر بند کر دیں۔  
6. Open the cover of the wash for some time (about one hour), then close them.
- 7- نرم اور خشک کپڑے سے پوری مشین کو اچھی طرح صاف کریں۔  
7. Wipe the complete unit with soft cloth twisted dry.
- 8- اگر مشین زیادہ گندی ہو جائے تو نیوٹرل ڈٹرجنٹ سے صاف کریں۔  
8. Wipe with neutral detergent if too dirty.
- 9- صفائی کے لئے ڈائریکٹ پانی کے استعمال سے گریز کریں۔  
9. Do not wash it directly by water.
- 10- تھینر اور پٹرول وغیرہ سے صاف مت کریں۔  
10. Do no wipe with thinner, petrol, alcohol, etc.



استعمال کرنے کا طریقہ  
Using Process

## مسائل کا حل (سوال و جوابات) Trouble-shooting (Answers to questions)

### When the remained water is frozen

جب باقی ماندہ پانی ٹھنڈ ہو جائے

Prevent the freezing

مجمد پانی کو پگھلا سکیں۔

(Be sure to discharge the water completely after using)

پانی نکلنے کے بعد واش سلیکٹ کو شیڈر ڈیا سافٹ پر کریں اگر ایسا نہ کریں تو آج ٹھنڈ پانی پگھلنے میں دشواری ہو سکتی ہے۔

After complete draining, set the "WASH SELECTOR" at "SOFT" or "STANDARD". If it is set an "DRAIN", it will be rather difficult for the frozen water to melt.

• جب پانی ٹھنڈ ہو۔

• When the water is frozen

واش ٹب میں گرم پانی (50°C سینٹی گریڈ سے کم ہو) ڈالیں اور ہاتھ سے پلینڈر کو آہستہ آہستہ گھمائیں۔

Pour hot water below 50°C into the wash to soak it completely, Then turn the pulsator with hands gently.

اگلے استعمال سے پہلے یہ یقین کر لیں کہ ڈرین ٹھیک طور پر کام کر رہا ہے۔

Please confirm the can work normally before next using.



### If the laundries fall to the out side of the spin tub

اگر کپڑے سپن ٹب سے باہر گر جائیں

اگر کپڑے ٹب سے باہر گر جائیں تو اسے فوراً اٹھائیں۔

If the laundries fall to the outer side of the spin tub, please take them out immediately.

1. Dismantle  
سپن ٹب فریم کو اٹھانے کیلئے دینے کے خاکے کے مطابق جگہ سے دبا سکیں۔  
As indicated in the figure, push the point marked with "a" to pull the spin tub frame to oblique upwards to dismantle it.

2. Install  
سپن ٹب فریم کے پچھلے کنارے کو انسٹال کرنے کے بعد دوبارہ کرنے کیلئے چار نقطوں والے نشان کو دبا سکیں۔  
After install the back edge of the spin tub frame to proper position, push the four points marked with "b" by force to reset it.



Spin tub frame

برائے مہربانی احتیاط سے تہلی کر لیں کہ کپڑے سپن ٹب کے پچھلے حصے سے باہر تو نہیں گر رہے (جیسا کہ خاکے میں دکھایا گیا ہے)۔

Please check carefully. The laundries may fall to the lower part of the outer side of the spin tub (as indicated in the figure.)

• اگر کپڑے کھانے کے دوران کپڑے سپن ٹب سے باہر گر جائیں گے تو ڈرین بند ہو جائے گا اور سپننگ رفتار کم ہو جائے گی۔  
• If the laundries fall to the outer side of the spin tub, during spinning the draining will get blocked and the rotation speed of the spin tub is reduced.

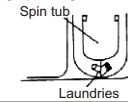

Laundries

استعمال کرنے کا طریقہ

## مسائل کا حل (سوال و جوابات)

### Using Process Trouble-shooting (Answers to questions)

اگر مشین کام کرنا بند کرے تو سب سے پہلے اسے بجلی کے کنکشن سے الگ کر دیں۔

مندرجہ ذیل چند وجوہات پیش خدمت ہیں۔ سروں سنٹر یا کسی ورکشاپ بھیجنے سے پہلے خود چیک کر سکتے ہیں۔ از خود مزید مرمت سے پرہیز کریں۔

(If there's breakdown, please pull off the power plug before checking) The following phenomena are not breakdowns sometimes. Please confirm again before sending it to repair. If there are real breakdowns, please com to the special maintenance department or after-sale service department of our company. Do not repair it by yourself.

### Phenomena وجوہات The reason نتائج

مشین بالکل نہیں چلتی The machine does not act.	<ul style="list-style-type: none"> <li>• کیا بجلی آ رہی ہے؟</li> <li>• کیا پاور پلگ ڈھلا تو نہیں؟</li> <li>• کیا مشین کا پلسیٹو دیکھنے میں فری ہے؟</li> <li>• Is there power failure?</li> <li>• Is the power plug loose?</li> <li>• Is the pulsator twisted by foreign materials?</li> </ul>
پانی کا اخراج بند ہے The drainage does not work	<ul style="list-style-type: none"> <li>• کیا ڈرین ہوز زمین پر رکھا ہوا ہے؟</li> <li>• کیا ڈرین ہوز بند تو نہیں؟</li> <li>• کیا ڈرین ہوز کا راستہ بلاک تو نہیں؟</li> <li>• کیا کپڑے ٹب سے باہر تو نہیں نکل رہے؟</li> <li>• Are there laundries falling to the outer side of the spin tub?</li> </ul>
مشین سے غیر ضروری آواز آتا There's abnormal sound during washing.	<ul style="list-style-type: none"> <li>• کیا ٹب میں بالوں کی پن، سسکے یا کوئی اور لوہے کی اشیاء موجود تو نہیں؟</li> <li>• Are there hair pin, coins or metal items brought inside the tub?</li> </ul>
سپننگ کے دوران غیر ضروری آواز یا تھر تھر آہٹ آتا There's abnormal sound and violent vibration during spinning.	<ul style="list-style-type: none"> <li>• کیا مشین ٹھیک جگہ پر نہیں رکھی؟</li> <li>• کیا مشین ڈرائیو کا ڈھکنا صحیح طریقے سے بند ہے؟</li> <li>• کیا کپڑے سپن ٹب سے باہر تو نہیں گر رہے؟</li> <li>• Are there laundries falling to the outer side of spin tub?</li> <li>• کیا سپن ٹب میں ضرورت سے زیادہ لاٹری تو نہیں؟</li> <li>• Are the laundries in spin tub too much?</li> </ul>
پہلی دفعہ مشین کے استعمال سے کچھ پانی "ڈرین ہوز" سے بہنا There may be some water flowing out of the drain hose in the first use of the machine.	<ul style="list-style-type: none"> <li>• یہ پانی غلطی سے فیکٹری انسپیکشن کے دوران مشین میں روکتا ہے؟</li> <li>• It is the water remained in the factory inspection of performance.</li> </ul>

## Technical Information

## ٹیکنیکل انفارمیشن

### Packing list

### پیکنگ لسٹ

Quantity	تعداد	Name	نام
• One piece	• ایک عدد	• User's manual	• استعمال کا کتابچہ
• One piece	• ایک عدد	• Water inlet hose	• واٹر انلیٹ ہوز
• One piece	• ایک عدد	• Water-filling jointer	• واٹر فلنگ جوائنٹر
• One piece	• ایک عدد	• Gland	• گلینڈ
• One set	• ایک عدد	• Twin-tub Washing machine	• ڈبل ٹب واشنگ مشین

### Specification

### خصوصیات

Description	تفصیل	HWM75-AS	HWM80-AS	HWM100-AS/BS
Power Source	قابل عمل سپلائی (دو بجلی)	220V	220V	220V
Rated in put power (washing)	پاور ان پٹ (واٹ) دھلائی	335W	370W	375W
Rated in Put power (spining)	پاور ان پٹ (واٹ) سپننگ	135W	150W	150W
Water level/water level(bout)	پانی کی مقدار (لیٹر) اور لیول	Max-48 Med-39 Min-33	Max-48 Med-39 Min-33	Max-58 Med-49 Min-43
Injection Pressure (Mpa)	انجیکشن پریشر	0.02~0.2	0.02~0.2	0.02~0.2
Washing Capacity (Kg)	دھلائی کی گنجائش (کلوگرام)	7.5	8	10
Spinning Capacity (Kg)	سپننگ کی گنجائش (کلوگرام)	4.5	4.5	6
Size (mm)	سائز (ملی میٹر)	L735W425H850	L735W425H905	L760W450H947
Weight	وزن (کلوگرام)	18.5Kg	20Kg	20Kg

### ● Haier Service Centres

<b>LAHORE</b> 92-B, Sharif Colony, Ifkhar Ahmed Malik Road Tel: 042-5879105-7	<b>LAHORE(2)</b> 62-2-C-2 Town Ship 042-5117863	<b>KARACHI,(1)</b> C-16 Block# 5 Rashid Minhas Road Nr:NIPA Chorangi Tel: 021-4817834-7	<b>KARACHI.(2)</b> C-21,Sector 31 E Lakhnow Co operative Housing Society Korangi Road Near Nasir Jump Tel:021-5060512,5060656	<b>HYDERABAD</b> Banglow No.112-C Block # D Unit#.07 Latf abad Near Farooqia Masjid, 2900265
<b>PESHAWAR</b> Haier Plaza G.T Road Nr. Hajji Camp Tel: 091-2262910	<b>RAWALPINDI</b> 951 B, near kali tanki, Opp. MC girls high school, Satellite town, Tel: 051-4312120	<b>GUJRAT</b> Tariq Plaza Nr. Bandan Marriage Hall, Rahman Shaheed Road Tel: 053-2107114/3537928/9	<b>FAISALABAD</b> 36 / 8 New Civil Lines Behind State bank of Pakistan Tel: 041-2620876-7	<b>SARGODHA</b> 67 A Shahzad Park P.A.F Road Tel: 0483-741526-8 0483009867
<b>MULTAN</b> 178-A Shamsabad, Eidgah Road, Tel: 061-4577406	<b>BAHAWALPUR</b> H.No.44/278 Central Jail Road, Arif Town Tel: 062-3101460,2883015	<b>GUJRANWALA</b> GMS Area Bismillah Market, G.T Road Opp. Gold Marriage Hall Tel: 055-3847177/3843194	<b>SAHIWAL</b> 66/E Scheme # 2 Near Cakes & Bakes College Chowk, Farid Town. Cell # 0322-6909687 0300-9698236	<b>D.G KHAN</b> Block No. 18, Street No. 4, Laghari Colony Tel: 064-2466483 201745
<b>QUETTA</b> Banglow # 4-36/14 Mir Ahmed Khan Road Tel: 081-2838508	<b>SUKKUR</b> Banglow No.C473/2 Queens Road Tel: 071-5621462-63	<b>SIALKOT</b> Mohala Hamza Ghos, Main Pasrur Road Nr. Waseem Electronics Tel: 052-3612011/3612279	<b>JHELUM</b> Major Nawaz Shaheed Colony, Mehdi Shaheed Road Tel: 054-4620250,	

### ● Authorized Service Centres

<b>BAHWAL NAGER</b> Rana Air Conditioning Tel: 73107	<b>HARI PUR</b> Fresh Cool Engg Tel: 0300-5381863	<b>TAYYAB</b> Shoabo Cooling Tel: 447638	<b>NAROWAL</b> Nadeem Refrigeration Tel: 412865
<b>BADEEN</b> Zeeshan Refrigeration Quaid-e-Azam Road Mob: 0333-2520620	<b>HAROONABAD</b> New Republic Refrigeration Tel: 51035	<b>MARDIAN</b> Shahid Refr. Tel: 0300-5226712	<b>OKARA</b> New Ittefaq Cooling Tel: 512672
<b>CHISHTIAN</b> Azad Cooling Center Tel: 500343	<b>JHANG</b> New Sharja Ref. Tel: 6000634	<b>MILKIAN</b> New Khan Fridge Tel: 500986	<b>PAKPATAN</b> Zam Zam Cooling Center Tel: 0447-63298
<b>CHECHAWATNI</b> Irfan Cooling Tel: 485379	<b>KHARIAN</b> Malik Fridge Tel: 532504	<b>MIRPUR AJK</b> Mtl Cool Center Tel: 81678	<b>RAWALAKOT</b> Baba Refrigeration Tel: 46178
<b>D.I. KHAN</b> City Air Service Tel: 714070	<b>KHANEWAL</b> Nadeem Engineering Tel: 2552432	<b>MIANWALI</b> Al-Faran Refrigeration Tel: 233748	<b>SHADARA</b> Cool Breeze Tel: 0333-4403258
<b>DINA</b> Humza Fridge Service Tel: 634858	<b>KOHAT</b> Tayyab Electronics Tel: 522720	<b>MIAN CHANNU</b> Mangia Cooling Tel: 662688	<b>SHEIKHUPURA</b> Mehboob Cooling Tel: 51832
<b>FATHYPUR</b> Naseer Cooling Tel: 840818	<b>KASUR</b> Anwar Cooling Center Tel: 762762	<b>MIRPUR KHAS</b> Cool Master Refrigeration Tel: 61751	<b>SHAKARGHAR</b> Iqbal Refrigeration Tel: 452204
<b>GUJAR KHAN</b> Top Cool Enterprises Tel: 512212	<b>KAND KOT</b> Bajaj Ref. Tel: 572580	<b>MORO</b> Danish Refrigeration Tel: 41837	<b>VEHARI</b> Top Cool Center Tel: 3361979
<b>GHOTHI</b> Qadri Refrigeration Tel: 81839	<b>LARKANA</b> Sindh Refrigeration Tel: 443648	<b>NANKANA</b> Sajjad Electronics Tel: 0300-4689305	

## Free Manuals Download Website

<http://myh66.com>

<http://usermanuals.us>

<http://www.somanuals.com>

<http://www.4manuals.cc>

<http://www.manual-lib.com>

<http://www.404manual.com>

<http://www.luxmanual.com>

<http://aubethermostatmanual.com>

Golf course search by state

<http://golfingnear.com>

Email search by domain

<http://emailbydomain.com>

Auto manuals search

<http://auto.somanuals.com>

TV manuals search

<http://tv.somanuals.com>