

READ BEFORE USE
LIRE AVANT D'UTILISER
LEA ANTES DE USAR

Visit hamiltonbeach.com for
delicious recipes and to register
your product online!

Consulter hamiltonbeach.ca pour les
recettes délicieuses et pour enregistrer
votre produit !

¡Visite hamiltonbeach.com.mx para
recetas deliciosas y para registrar su
producto en línea!

Questions?

**Please call us – our friendly
associates are ready to help.
USA: 1.800.851.8900**

Questions ?

**N'hésitez pas à nous appeler –
nos associés s'empresseront
de vous aider.
CAN : 1.800.267.2826**

¿Preguntas?

**Por favor llámenos – nuestros
amables representantes están
listos para ayudar.**

MEX: 01 800 71 16 100

*Le invitamos a leer cuidadosamente
este instructivo antes de usar su
aparato.*

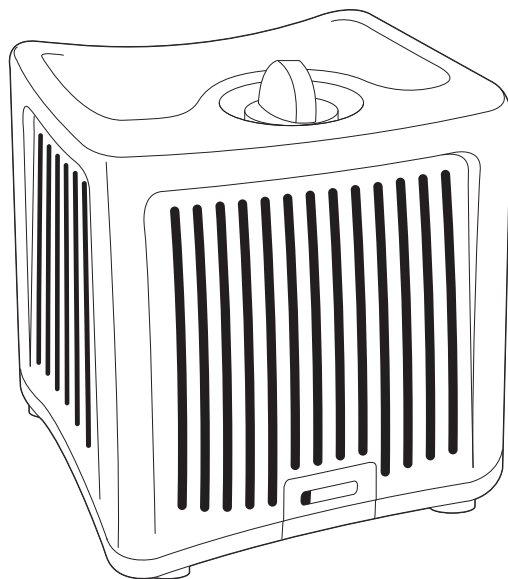

**Hamilton
Beach®**

TrueAir®
Room Odor Eliminator
L'éliminateur d'odeur
Eliminador de olores

English	2
Français	7
Español	12

IMPORTANT SAFEGUARDS

In order to prevent the risk of fire, electric shock, personal injury, or damage to property, follow these instructions carefully. When using electric appliances, basic safety precautions should be followed, including the following:

1. Read all instructions before using this odor eliminator. Save these instructions for reference.
2. Do not immerse this product in water or splash water on it. An electrical short may result in shock or fire.
3. Do not handle the plug with wet hands; electrical shock may occur, resulting in injury or death.
4. Never attempt to disassemble or alter the product in any way not instructed by this manual. Shock, fire, or bodily injury may occur. Contact Hamilton Beach at 1-800-851-8900 (U.S.) or 1-800-267-2826 (Canada) for assistance.
5. Do not operate this product in any greasy environment such as in the kitchen. This product is not intended to filter oil or grease from the air.
6. Do not operate this product near an open fire. It may ignite and cause fire, resulting in bodily injury or property damage.
7. Do not operate this product in a garage or other area with oil or chemicals such as solvents or insecticides.
8. Always unplug the power cord from the receptacle when the odor eliminator is not in use, before cleaning, replacing parts, or before moving to another location.
9. Do not insert foreign objects into the product for any reason. Bodily injury or property damage may occur.
10. Do not use this product outdoors. It is intended for indoor use only.
11. Do not use odor eliminator in unheated areas such as a garage or porch.
12. Do not operate this appliance without the outlet grille in place or if the outlet grille is broken or damaged.
13. **WARNING:** To reduce the risk of fire or electric shock, do not use this odor eliminator with any solid-state speed control device.
14. **CAUTION!** Scent cartridge gel may irritate eyes or skin on direct contact. If eye or skin contact occurs, thoroughly flush with water for 20 minutes.
 - If irritation persists, consult a physician or poison control center.
 - Do not place the scent cartridge with the gel facing finished surfaces or damage may result.
15. To reduce the risk of injury, close supervision is necessary when this product is used near children.
16. Do not put fingers or hands into the product.

SAVE THESE INSTRUCTIONS!

OTHER CONSUMER SAFETY INFORMATION

This appliance is intended for household use only.

WARNING! Shock Hazard: This appliance has a polarized plug (one wide blade) that reduces the risk of electric shock. The plug fits only one way into a polarized outlet. Do not defeat the safety purpose of the plug by modifying the plug in any way or by using an adapter. If the plug does not fit, reverse the plug. If it still does not fit, have an electrician replace the outlet.

The length of the cord used on this appliance was selected to reduce the hazards of becoming tangled in or tripping over a longer cord. If a longer cord is necessary, an approved extension cord may be used. The electrical rating of the extension cord must be equal to or greater than the rating of the appliance. Care must be taken to arrange the extension cord so that it will not drape over the counter-top or tabletop where it can be pulled on by children or accidentally tripped over.

To avoid an electrical circuit overload, do not use another high-wattage appliance on the same circuit with this appliance.

Parts and Features

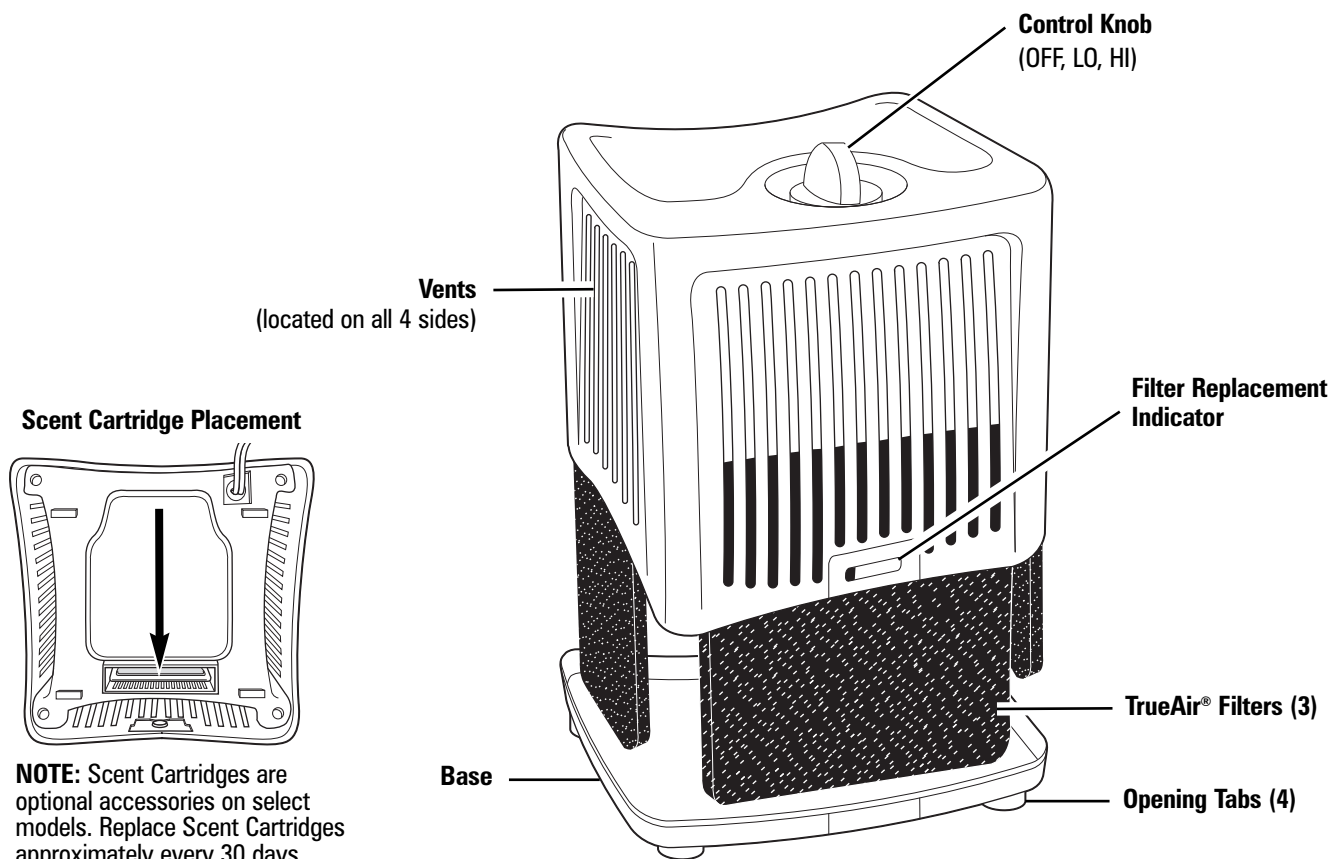

How to Use

The odor eliminator is designed for easy use and maintenance. Make sure to remove all packing materials and properly install the filters before use. **Remember to remove the plastic bags from filters and scent cartridge, and activate filter replacement indicator before using.**

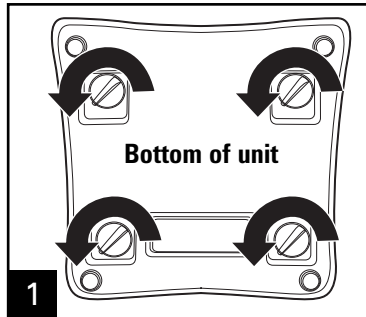

1 Unlock tabs.

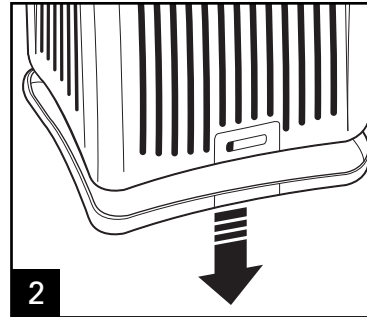

2 Remove base.

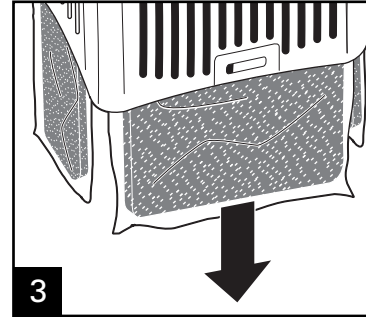

3 Pull out filters and remove from plastic bags.

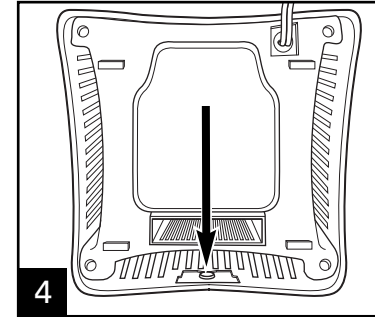

4 Press firmly on foil bubble to activate Filter Replacement Indicator. A red line should appear shortly after pressing the foil bubble, which indicates it has been activated correctly.

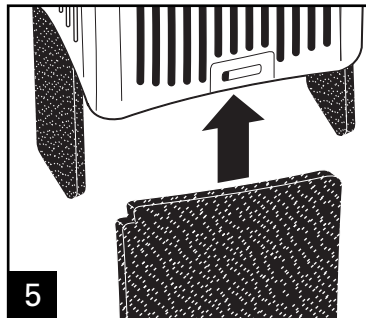

5 Replace filters in unit. Align notch in filter with top-left corner of vent.

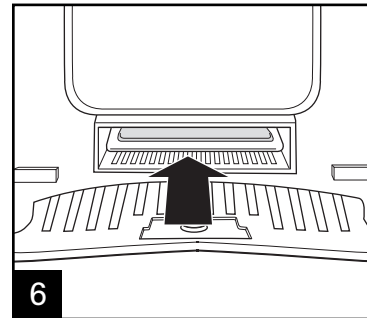

6 Remove Scent Cartridge from plastic wrapping and place into slot in base of unit. **NOTE:** Scent Cartridges are optional accessories on select models.

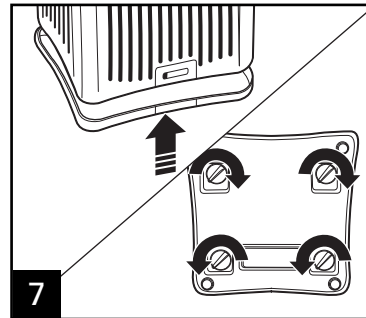

7 Replace base and lock tabs.

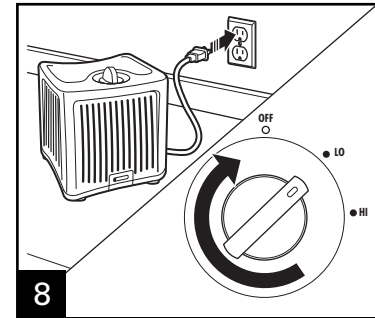

8 Plug in unit. Turn Control Knob to desired setting.

Cleaning

⚠ WARNING Electrical Shock Hazard.

Disconnect power before cleaning. Do not immerse unit in any liquid.

It is important to clean the vents and replace the filters regularly.

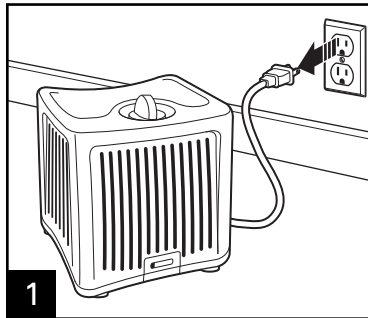

1

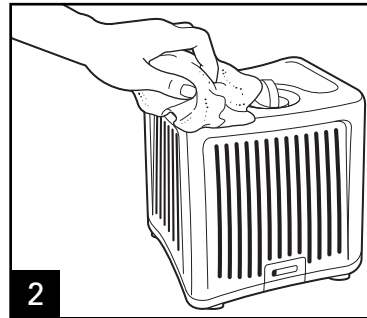

2

Wipe exterior with a clean, dry cloth only. Do not use detergents, solvents, or spray cleaners to clean any part of this unit.

Filters should last up to 3 months, depending on use.

See "How to Use" section for removal and replacement instructions. Always discard used filters. Filter replacement indicators are included with new filters and should be replaced along with filters. Filters may be purchased through www.hamiltonbeach.com or through Consumer Affairs 1.800.851.8900.

Use only Hamilton Beach Brands, Inc., filters.

3-Pack Filters

- 04230_ All-Purpose
- 04231_ Tobacco
- 04234_ Pet
- 04600_ Replacement Scent Cartridge

Single-Pack Filters

- 04290_ All-Purpose
- 04291_ Tobacco
- 04294_ Pet
- 04280_ Extra Strength All-Purpose
- 04281_ Extra Strength Tobacco

Scent Cartridges (optional accessories on select models)

Select models may contain replaceable scent cartridges. Replace cartridges every 30 days (or when scent diminishes) for best results. See "How to Use."

NOTE: The scent cartridge is designed to create a light, fresh background fragrance. The fragrance will have less presence if the appliance is used in a large or open room.

Troubleshooting

PROBLEM

Unit will not turn on.

Reduced air flow, poor filtering, or reduced scent.

PROBABLE CAUSE

- Is the unit plugged in?
- Is the Control Knob turned on?
- The vents may be blocked. Make sure nothing is blocking vents and clean regularly.
- The filters and/or scent cartridge may need replacing.

Limited Warranty

This warranty applies to products purchased in the U.S. and Canada. This is the only express warranty for this product and is in lieu of any other warranty or condition.

This product is warranted to be free from defects in material and workmanship for a period of one (1) year from the date of original purchase. During this period, your exclusive remedy is repair or replacement of this product or any component found to be defective, at our option; however, you are responsible for all costs associated with returning the product to us and our returning a product or component under this warranty to you. If the product or component is no longer available, we will replace with a similar one of equal or greater value.

This warranty does not cover glass, filters, wear from normal use, use not in conformity with the printed directions, or damage to the product resulting from accident, alteration, abuse, or misuse. This warranty extends only to the original consumer purchaser or gift recipient. Keep the original sales receipt, as proof of purchase is required to make a warranty claim. This warranty is void if the product is used for other than single-family household use.

We exclude all claims for special, incidental, and consequential damages caused by breach of express or implied warranty. All liability is limited to the amount of the purchase price. **Every implied warranty, including any statutory warranty or condition of merchantability or fitness for a particular purpose, is disclaimed except to the extent prohibited by law, in which case such warranty or condition is limited to the duration of this written warranty.** This warranty gives you specific legal rights. You may have other legal rights that vary depending on where you live. Some states or provinces do not allow limitations on implied warranties or special, incidental, or consequential damages, so the foregoing limitations may not apply to you.

To make a warranty claim, do not return this appliance to the store. Please call 1.800.851.8900 in the U.S. or 1.800.267.2826 in Canada or visit hamiltonbeach.com in the U.S. or hamiltonbeach.ca in Canada. For faster service, locate the model, type, and series numbers on your appliance.

IMPORTANTES CONSEILS DE SÉCURITÉ

Lire attentivement les instructions afin d'éviter le risque d'incendie, d'électrocution, de blessure ou de dommage à la propriété. Pendant l'utilisation d'appareils électriques, des mesures de sécurité élémentaires doivent être respectées, incluant les suivantes :

1. Lire toutes les instructions avant d'utiliser cet éliminateur d'odeur. Conserver ces instructions pour références futures.
2. Ne pas immerger cet appareil dans l'eau ou l'asperger d'eau. Un court-circuit peut survenir et provoquer une électrocution ou un incendie.
3. Ne pas manipuler la fiche avec des mains mouillées; un risque d'électrocution peut survenir et provoquer des blessures ou la mort.
4. Ne jamais tenter de démonter ou de modifier cet appareil de quelque manière que ce soit. Toujours suivre les instructions de ce manuel. Une électrocution, un incendie ou des blessures peuvent survenir. Communiquer avec Hamilton Beach au 1-800-851-8900 (É.-U.) ou 1-800-267-2826 (Canada) pour obtenir de l'aide.
5. Ne pas faire fonctionner cet appareil dans un environnement gras comme la cuisine. Cet appareil n'est pas conçu pour filtrer l'huile ou la graisse en suspension dans l'air.
6. Ne pas faire fonctionner cet appareil après d'une flamme vive. L'appareil pourrait prendre feu et provoquer un incendie et occasionner des blessures corporelles ou des dommages à la propriété.
7. Ne pas faire fonctionner cet appareil dans un garage ou tout autre endroit pouvant renfermer des huiles ou produits chimiques comme les solvants ou les insecticides.
8. Toujours débrancher le cordon d'alimentation de la prise murale lorsque l'éliminateur d'odeur n'est pas utilisé, avant le nettoyage, le remplacement des pièces ou avant de le transporter vers un autre endroit.
9. Ne pas insérer d'objets dans l'appareil, et ce, en tout temps. Ceci pourrait occasionner des blessures corporelles ou des dommages à la propriété.
10. Ne pas utiliser cet appareil à l'extérieur. Cet appareil est conçu pour une utilisation à l'intérieur seulement.
11. Ne pas utiliser l'éliminateur d'odeur dans des endroits sans chauffage comme un garage ou une véranda.
12. Ne pas faire fonctionner cet appareil sans installer sa grille de sortie ou si la grille est brisée ou endommagée.
13. **AVERTISSEMENT** : Pour éviter le risque d'incendie ou d'électrocution, n'utilisez pas cet éliminateur d'odeur avec un dispositif transistorisé de contrôle de vitesse.
14. **ATTENTION** ! Le gel de la cartouche parfumée peut causer des irritations aux yeux ou à la peau s'il y a contact direct. Dans le cas de contact avec les yeux ou la peau, rincez à grande eau pendant 20 minutes.
 - Si l'irritation perdure, consultez un médecin ou un centre antipoison.
 - N'orientez pas la face de la cartouche parfumée avec son côté gel vers des surfaces finies car des dommages pourraient survenir.
15. Pour réduire le risque de blessures, assurez une vigilance soutenue lorsque vous utilisez cet appareil à proximité des enfants.
16. N'insérez pas les doigts ou les mains à l'intérieur de l'appareil.

CONSERVEZ CES INSTRUCTIONS!

AUTRE CONSIGNE DE SÉCURITÉ POUR LE CONSOMMATEUR

Cet appareil électroménager est uniquement destiné à un usage domestique.

AVERTISSEMENT ! Risque d'électrocution : Cet appareil électroménager possède une fiche polarisée (une broche large) qui réduit le danger d'électrocution. Cette fiche n'entre que dans un seul sens dans une prise polarisée. Ne contrecarrez pas l'objectif sécuritaire de cette fiche en la modifiant de quelque manière que ce soit ou en utilisant un adaptateur. Si la fiche n'entre pas bien, retournez-la. Si elle continue à ne pas bien entrer, demandez à un électricien de remplacer la prise.

La longueur du cordon de cet appareil a été choisie de façon à ce que l'on ne risque pas de trébucher dessus. Si un cordon plus long est nécessaire, utiliser une rallonge appropriée. Le calibrage de la rallonge doit être le même que celui de l'appareil ou supérieur. Lorsqu'on utilise une rallonge, s'assurer qu'elle ne traverse pas la zone de travail, que des enfants ne puissent pas tirer dessus par inadvertance et qu'on ne puisse pas trébucher dessus.

Faire courir le cordon d'alimentation ou la rallonge de manière à l'éloigner des meubles pour éviter les dommages occasionnés par le pincement.

Pièces et caractéristiques

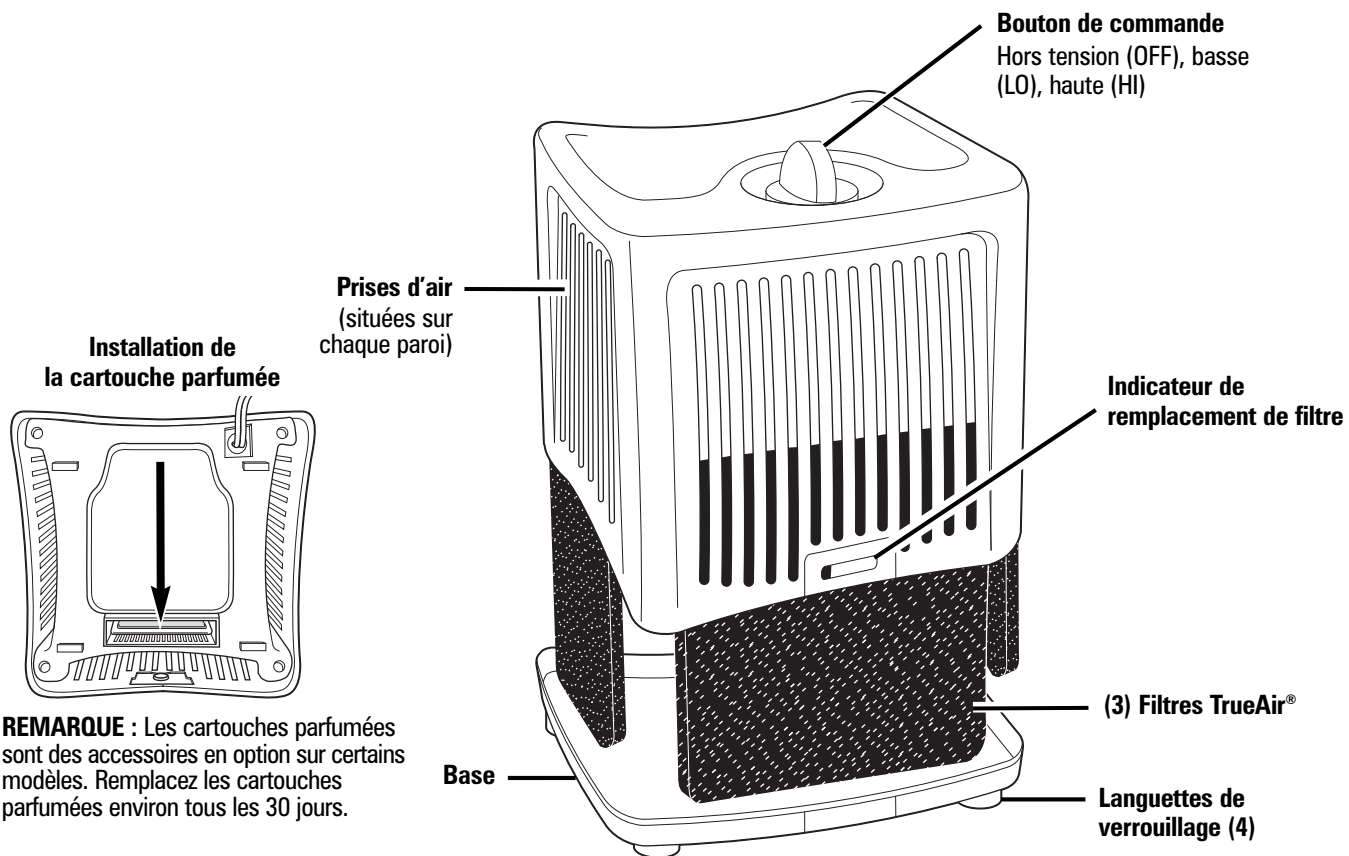

Utilisation

L'éliminateur d'odeur est conçu pour un fonctionnement simple et un entretien minimal. S'assurer de retirer tous les matériaux d'emballage et d'installer correctement les filtres avant d'utiliser l'appareil. **Rappelez-vous de retirer les sacs de plastique qui recouvrent les filtres et les cartouches parfumées et d'activer l'indicateur de remplacement du filtre avant d'utiliser l'appareil.**

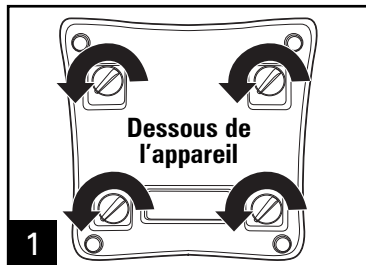

1 Déverrouiller les languettes.

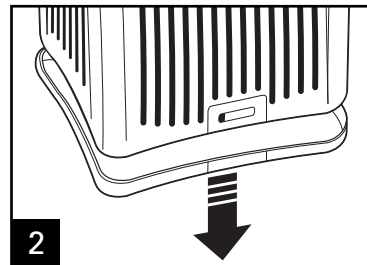

2 Retirer la base.

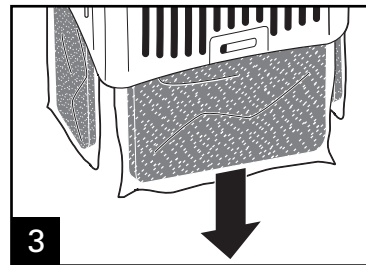

3 Sortir les filtres et retirer les sacs de plastique.

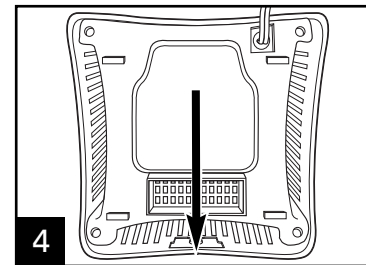

4 Appuyer fermement sur la bulle aluminisée pour initialiser l'indicateur de remplacement de filtre. Vous verrez apparaître une ligne rouge quelques instants après avoir appuyé sur la bulle aluminisée; ceci vous indique que le mécanisme a été mis en service correctement.

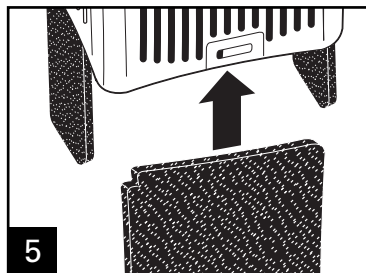

5 Replacer les filtres dans l'appareil. Aligner les encoches de filtre avec le coin supérieur gauche de la prise d'air.

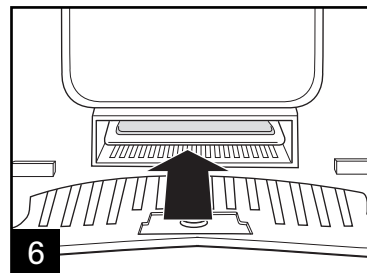

6 Retirez la cartouche parfumée de son emballage plastique et insérez-la dans la fente à la base de l'appareil. **REMARQUE :** Les cartouches parfumées sont des accessoires en option sur certains modèles.

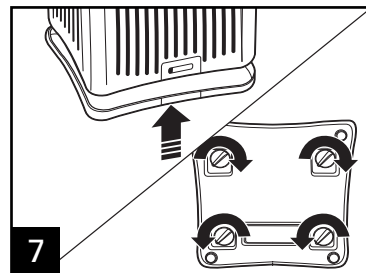

7 Réinstaller la base et verrouiller les languettes.

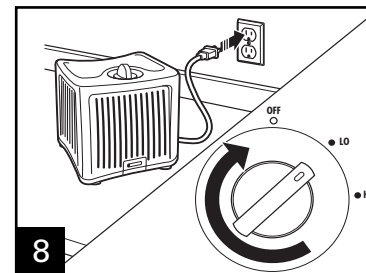

8 Brancher l'appareil. Tourner le bouton de commande au réglage désiré.

Nettoyage

⚠ AVERTISSEMENT Risque d'électrocution.

Débranchez l'appareil avant le nettoyage. Ne pas immerger l'appareil dans aucun liquide.

Il est important de nettoyer les prises d'air et de remplacer les filtres périodiquement.

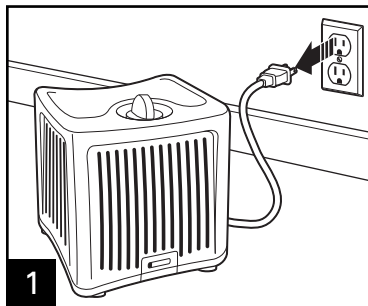

1

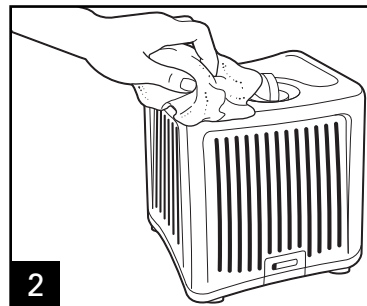

2

Essuyer les parois extérieures avec un linge propre et sec seulement. Ne pas utiliser de détergents, solvants ou nettoyants en atomiseur pour nettoyer toute pièce de cet appareil.

Les filtres peuvent être utilisés pendant environ 3 mois, selon l'usage.

Voir le chapitre « Utilisation » et consulter les instructions de retrait et de remplacement. Toujours jeter les filtres usagés. Les indicateurs de remplacement de filtre sont fournis avec les nouveaux filtres et doivent être remplacés en même temps que les filtres. Vous pouvez vous procurer des filtres en visitant le site www.hamiltonbeach.com ou en communiquant avec le service aux consommateurs au 1-800-851-8900 (É.-U.) ou 1-800-267-2826 (Canada).

Utiliser seulement les filtres Hamilton Beach Brands, Inc.

Paquet de 3 filtres

04230_ Tout usage
04231_ Tabac
04234_ Animaux
04600_ Cartouche parfumée de remplacement

Emballage individuel de filtres

04290_ Tout usage
04291_ Tabac
04294_ Animaux
04280_ Tout usage – extra puissant
04281_ Tabac – extra puissant

Cartouches parfumées (accessoires en option sur certains modèles)

Certains modèles pourront renfermer des cartouches parfumées de remplacement. Pour assurer un résultat optimal, remplacez les cartouches parfumées environ tous les 30 jours (ou lorsque le parfum s'atténue). Consultez la section « Utilisation ».

REMARQUE : La cartouche parfumée a été conçue en vue de répandre une fragrance légère et fraîche dans votre environnement. Cette fragrance sera moins évidente si vous installez l'appareil dans un grand espace ou un espace ouvert.

Dépannage

PROBLÈME

L'appareil refuse de se mettre sous tension.

Circulation d'air réduite, filtration médiocre ou fragrance atténuée.

10

CAUSE POSSIBLE

- L'appareil est-il branché?
- Le bouton de commande est-il sous tension?
- Les prises d'air sont peut-être obstruées. S'assurer que les prises d'air sont dégagées et nettoyées périodiquement.
- Les filtres et/ou la cartouche parfumée doivent sans doute être remplacés.

Garantie limitée

Cette garantie s'applique aux produits achetés aux É.-U. et au Canada. C'est la seule garantie expresse pour ce produit et est en lieu et place de tout autre garantie ou condition.

Ce produit est garanti contre tout défaut de matériaux et de main-d'oeuvre pour une période de un (1) an à compter de la date d'achat d'origine. Au cours de cette période, votre seul recours est la réparation ou le remplacement de ce produit ou tout composant s'avérant défectueux, à notre gré, mais vous êtes responsable de tous les coûts liés à l'expédition du produit et le retour d'un produit ou d'un composant dans le cadre de cette garantie. Si le produit ou un composant n'est plus offert, nous le remplacerons par un produit similaire de valeur égale ou supérieure.

Cette garantie ne couvre pas le verre, les filtres, l'usure d'un usage normal, l'utilisation non conforme aux directives imprimées, ou des dommages au produit résultant d'un accident, modification, utilisation abusive ou incorrecte. Cette garantie s'applique seulement à l'acheteur original ou à la personne l'ayant reçu en cadeau. La présentation du reçu de vente d'origine comme preuve d'achat est nécessaire pour faire une réclamation au titre de cette garantie. Cette garantie ne s'applique pas si le produit est utilisé à d'autres fins qu'une utilisation domiciliaire familiale.

Nous excluons toutes les réclamations au titre de cette garantie pour les dommages spéciaux, consécutifs et indirects causés par la violation de garantie expresse ou implicite. Toute responsabilité est limitée au prix d'achat. **Chaque garantie implicite, y compris toute garantie ou condition de qualité marchande ou d'adéquation à un usage particulier, est exonérée, sauf dans la mesure interdite par la loi, auquel cas la garantie ou condition est limitée à la durée de cette garantie écrite.** Cette garantie vous donne des droits légaux précis. Vous pouvez avoir d'autres droits qui varient selon l'endroit où vous habitez. Certaines provinces ne permettent pas les limitations sur les garanties implicites ou les dommages spéciaux ou indirects de telle sorte que les limitations ci-dessus ne s'appliquent peut-être pas à votre cas.

Ne pas retourner cet appareil au magasin lors d'une réclamation au titre de cette garantie. Téléphoner au 1.800.851.8900 aux É.-U. ou au 1.800.267.2826 au Canada ou visiter le site internet www.hamiltonbeach.com aux É.-U. ou www.hamiltonbeach.ca au Canada. Pour un service plus rapide, trouvez le numéro de modèle, le type d'appareil et les numéros de série sur votre appareil.

SALVAGUARDIAS IMPORTANTES

Para prevenir riesgo de fuego, descarga eléctrica, lesión personal o daño a la propiedad, siga las siguientes instrucciones cuidadosamente. Cuando use aparatos eléctricos, se deben seguir precauciones básicas de seguridad, incluyendo lo siguiente:

1. Lea todas las instrucciones antes de usar este eliminador de olores. Guarde estas instrucciones para referencia.
2. Verifique que el voltaje de su instalación corresponda con el del producto.
3. No sumerja este producto en agua o lo salpique. Un corto eléctrico puede resultar en una descarga o en fuego.
4. No maneje el cable con manos mojadas; puede ocurrir una descarga eléctrica, resultando en lesión o muerte.
5. Nunca intente desensamblar o alterar el producto de ninguna manera que no sea como se instruye este manual. Una descarga, fuego o lesión corporal puede ocurrir. Llame al 01.800.71.16.100 para asistencia.
6. No opere este producto en ambientes grasosos tales como la cocina. Este producto no está diseñado para filtrar aceite o grasa del aire.
7. No opere este producto cerca de fuego abierto. Puede prenderse o causar fuego, resultando en lesiones corporales o daño a la propiedad.
8. No opere este producto en una cochera u otra área con aceite o químicos tales como solventes o insecticidas.
9. Siempre desconecte el cable de la toma cuando el eliminador de olores no esté en uso, antes de limpiar, reemplazar partes o antes de mover a otra ubicación.
10. No inserte objetos extraños en el producto por ninguna razón. Puede ocurrir una lesión corporal o daño en propiedad.
11. No use este producto en exteriores. Está planeado para uso en interiores solamente.
12. No use el eliminador de olores en áreas sin calentar tales como cocheras o porches.
13. No opere este aparato sin la reja de toma en su lugar o si la reja de la toma está dañada o quebrada.
14. **ADVERTENCIA:** Para reducir el riesgo de fuego o descarga eléctrica, no use este eliminador de olores con ningún dispositivo de control de velocidad de estado sólido.
15. **¡PRECAUCIÓN!** El gel del cartucho aromático puede irritar los ojos o piel con el contacto directo. Si hay contacto con ojos o piel, enjuague completamente con agua por 20 minutos.
 - Si la irritación persiste, consulte a un médico o al centro de control de envenenamiento.
 - No coloque el cartucho aromático con el gel viendo hacia superficies terminadas o puede ocurrir daños.
16. Para reducir el riesgo de una lesión, se necesita una estrecha supervisión cuando se usa este producto cerca de niños.
17. No ponga los dedos o manos dentro del producto.

¡GUARDE ESTAS INSTRUCCIONES!

MÁS INFORMACIÓN DE SEGURIDAD PARA EL CONSUMIDOR

Este aparato ha sido diseñado solamente para uso doméstico.

¡ADVERTENCIA! Peligro de descarga eléctrica: Este aparato cuenta con un enchufe polarizado (una pata más ancha) que reduce el riesgo de una descarga eléctrica. El enchufe embona únicamente en una dirección dentro de un tomacorriente polarizado. No trate de obviar el propósito de seguridad del enchufe modificándolo de alguna manera o utilizando un adaptador. Si el enchufe no embona, inviértalo. Si aún así no embona, llame a un electricista para que reemplace el tomacorriente.

12

El largo del cable que se utiliza con este artefacto se eligió para reducir el riesgo de enredarse o tropezarse con un cable más largo. Si es necesario un cable más largo, deberá utilizarse un cable de extensión aprobado. La clasificación eléctrica nominal del cable de extensión deberá ser igual o mayor que la de la licuadora. Se debe tener cuidado en acomodar el cable de extensión de manera que no cuelgue por el borde de la mesa o mostrador y que los niños no puedan tirar de él o tropezarse accidentalmente.

Enrute el cable eléctrico o extensión sin tocar los muebles para prevenir daños por pinchaduras.

Partes y Características

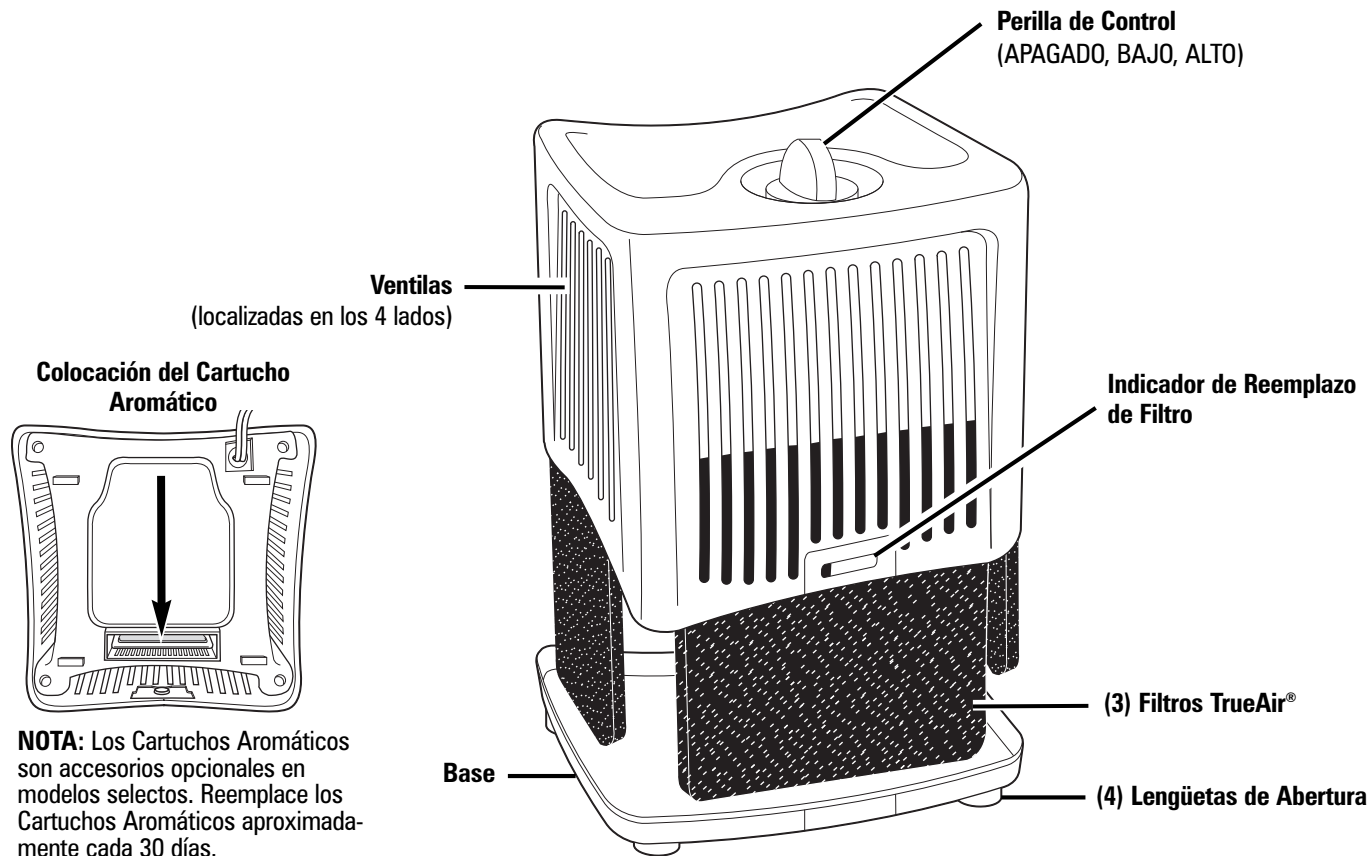

Cómo Usar

El eliminador de olores está diseñado para un uso y mantenimiento fácil. Asegúrese en remover todo material de empaque e instalar adecuadamente los filtros antes de usar. **Recuerde remover las bolsas de plástico de los filtros y cartuchos aromáticos y activar el indicador de reemplazo de filtro antes de usar.**



1 Desenganche las lengüetas.

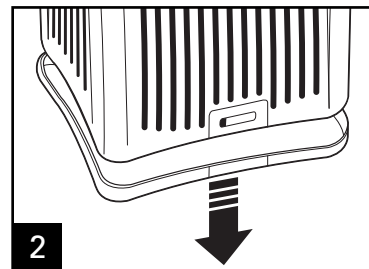

2 Remueva la base.

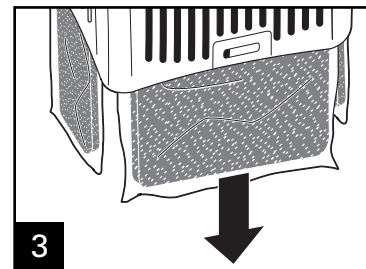

3 Saque los filtros y remueva de las bolsas de plástico.

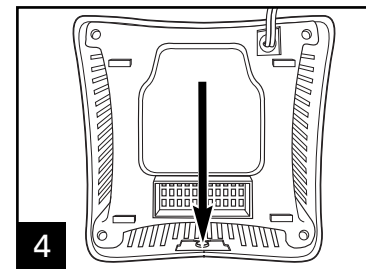

4 Presione firmemente en burbuja de lámina para activar el Indicador de Reemplazo de Filtro. Debe aparecer una línea roja poco después de presionar la burbuja de lámina, la cual indica que ha sido activado correctamente.

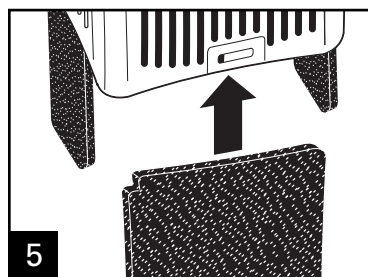

5 Reemplace los filtros en la unidad. Alinee la ranura en el filtro con la esquina superior izquierda de la ventila.

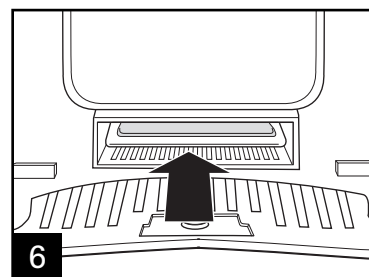

6 Remueva el Cartucho Aromático de la envoltura de plástico y coloque en la ranura en la base de la unidad. **NOTA:** Los Cartuchos Aromáticos son accesorios opcionales en modelos selectos.

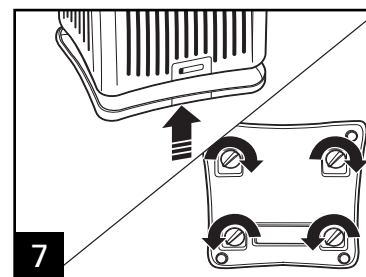

7 Vuelva a colocar la base y enganche las lengüetas.

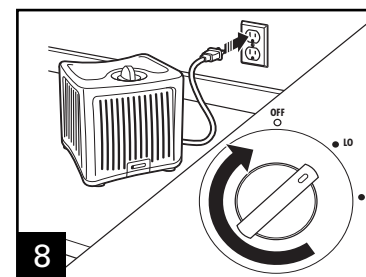

8 Conecte la unidad. Gire la Perilla de Control al ajuste deseado.

Limpeza

⚠ ADVERTENCIA Peligro de Descarga Eléctrica.

Desconecte la energía antes de limpiar. No sumerja la unidad en ningún líquido.

Es importante limpiar las ventilas y reemplazar los filtros regularmente.

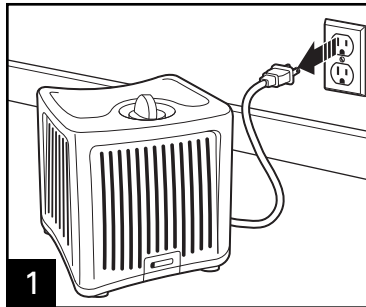

1

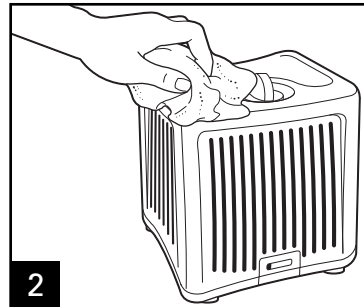

2

Limpie el exterior con un trapo limpio seco únicamente. No use detergentes, solventes o limpiadores en aerosol para limpiar ninguna parte de esta unidad.

Los filtros deben durar hasta 3 meses, dependiendo del uso.

Vea la sección "Cómo Usar" por instrucciones de remoción y reemplazo. Siempre deseche los filtros usados. Los indicadores de reemplazo de filtro están incluidos con los filtros nuevos y deben de reemplazarse con los filtros. Los filtros se pueden comprar en www.hamiltonbeach.com o a través de Servicio a Cliente al 01.800.71.16.100.

Use sólo filtros Hamilton Beach Brands, Inc.

Paquete de 3 Filtros

- 04230_ Para Todo Propósito
- 04231_ Tabaco
- 04234_ Mascota
- 04600_ Reemplazo Cartucho Aromático

Paquete de Filtro Sencillo

- 04290_ Para Todo Propósito
- 04291_ Tabaco
- 04294_ Mascota
- 04280_ Para Todo Propósito con Resistencia Extra
- 04281_ Tabaco con Resistencia Extra

Cartuchos Aromáticos (accesorios opcionales en modelos selectos)

Algunos modelos selectos pueden contener cartuchos aromáticos reemplazables. Reemplace los cartuchos cada 30 días (o cuando disminuya el aroma) para mejores resultados. Vea "Cómo Usar."

NOTA: El cartucho aromático está diseñado para crear una fragancia de fondo fresca y ligera. La fragancia tendrá menos presencia si se usa el aparato en una habitación grande o abierta.

Resolviendo Problemas

PROBLEMA

La unidad no enciende.

Flujo de aire reducido, un mal filtrado o un aroma reducido.

PROBABLE CAUSA

- ¿Está conectada la unidad?
- ¿Está encendida la Perilla de Control?
- Las ventilas pueden estar bloqueadas. Asegúrese que nada bloquee las ventilas y limpie regularmente.
- Los filtros y/o el cartucho aromático pueden necesitar remplazo.

Hamilton Beach®

Grupo HB PS, S.A. de C.V.
 Monte Elbruz No. 124 Int. 601
 Col. Palmitas Polanco
 México, D.F. C.P. 11560
 01-800-71-16-100

PÓLIZA DE GARANTÍA

PRODUCTO:	MARCA:	MODELO:
<p>Grupo HB PS, S.A. de C.V. cuenta con una Red de Centros de Servicio Autorizada, por favor consulte en la lista anexa el nombre y dirección de los establecimientos en la República Mexicana en donde usted podrá hacer efectiva la garantía, obtener partes, componentes, consumibles y accesorios; así como también obtener servicio para productos fuera de garantía. Para mayor información llame sin costo: Centro de Atención al consumidor: 01 800 71 16 100</p>		
<p>Grupo HB PS, S.A. de C.V. le otorga a partir de la fecha de compra: GARANTÍA DE 1 AÑO.</p>		
COBERTURA		
<ul style="list-style-type: none"> • Esta garantía ampara, todas las piezas y componentes del producto que resulten con defecto de fabricación incluyendo la mano de obra. • Grupo HB PS, S.A. de C.V. se obliga a reemplazar, reparar o reponer, cualquier pieza o componente defectuoso; proporcionar la mano de obra necesaria para su diagnóstico y reparación, todo lo anterior sin costo adicional para el consumidor. • Esta garantía incluye los gastos de transportación del producto que deriven de su cumplimiento dentro de su red de servicio. 		
LIMITACIONES		
<ul style="list-style-type: none"> • Esta garantía no ampara el reemplazo de piezas deterioradas por uso o por desgaste normal, como son: cuchillas, vasos, jarras, filtros, etc. • Grupo HB PS, S.A. de C.V. no se hace responsable por los accidentes producidos a consecuencia de una instalación eléctrica defectuosa, ausencia de toma de tierra, clavija de enchufe en mal estado, etc. 		
EXCEPCIONES		
<p>Esta garantía no será efectiva en los siguientes casos:</p> <ol style="list-style-type: none"> a) Cuando el producto se hubiese utilizado en condiciones distintas a las normales. (Uso industrial, semi-industrial o comercial.) b) Cuando el producto no hubiese sido operado de acuerdo con el instructivo de uso. c) Cuando el producto hubiese sido alterado o reparado por personas no autorizadas por Grupo HB PS, S.A. de C.V. el fabricante nacional, importador o comercializador responsable respectivo. <p>El consumidor puede solicitar que se haga efectiva la garantía ante la propia casa comercial donde adquirió su producto, siempre y cuando Grupo HB PS, S.A. de C.V. no cuente con talleres de servicio.</p>		

PROCEDIMIENTO PARA HACER EFECTIVA LA GARANTÍA

- Para hacer efectiva la garantía no deben exigirse mayores requisitos que la presentación del producto y la póliza correspondiente, debidamente sellada por el establecimiento que lo vendió.
- Para hacer efectiva la garantía, lleve su aparato al Centro de Servicio Autorizado más cercano a su domicilio (consulte la lista anexa).
- Si no existe Centro de Servicio Autorizado en su localidad llame a nuestro Centro de Atención al Consumidor para recibir instrucciones de como hacer efectiva su garantía.
- El tiempo de reparación, en ningún caso será mayor de 30 días naturales contados a partir de la fecha de recepción del producto en nuestros Centros de Servicio Autorizados.
- En caso de que el producto haya sido reparado o sometido a mantenimiento y el mismo presente deficiencias imputables al autor de la reparación o del mantenimiento dentro de los treinta días naturales posteriores a la entrega del producto al consumidor, éste tendrá derecho a que sea reparado o mantenido de nuevo sin costo alguno. Si el plazo de la garantía es superior a los treinta días naturales, se estará a dicho plazo.
- El tiempo que duren las reparaciones efectuadas al amparo de la garantía no es computable dentro del plazo de la misma. Cuando el bien haya sido reparado se iniciará la garantía respecto de las piezas repuestas y continuará con relación al resto. En el caso de reposición del bien deberá renovarse el plazo de la garantía.

DÍA__ MES__ AÑO__

Si desea hacer comentarios o sugerencias con respecto a nuestro servicio o tiene alguna queja derivada de la atención recibida en alguno de nuestros Centros de Servicio Autorizados, por favor dirigirse a:

GERENCIA INTERNACIONAL DE SERVICIO
01 800 71 16 100

Email: mexico.service@hamiltonbeach.com.mx

RED DE CENTROS DE SERVICIO AUTORIZADA GRUPO HB PS, S.A. DE C.V.**Distrito Federal****ELECTRODOMÉSTICOS**

Av. Plutarco Elías Calles No. 1499

Zacahuitzco MEXICO 09490 D.F.

Tel: 01 55 5235 2323 • Fax: 01 55 5243 1397

CASA GARCIA

Av. Patriotismo No. 875-B

Mixcoac MEXICO 03910 D.F.

Tel: 01 55 5563 8723 • Fax: 01 55 5615 1856

Nuevo Leon**FERNANDO SEPULVEDA REFACCIONES**

Ruperto Martínez No. 238 Ote.

Centro MONTERREY, 64000 N.L.

Tel: 01 81 8343 6700 • Fax: 01 81 8344 0486

Jalisco**SERVICIOS DE MANTENIMIENTO CASTILLO**

Garibaldi No. 1450

Ladrón de Guevara

GUADALAJARA 44660 Jal.

Tel: 01 33 3825 3480 • Fax: 01 33 3826 1914

Chihuahua**DISTRIBUIDORA TURMIX**

Av. Paseo Triunfo de la Rep. No. 5289 Local 2 A.

Int. Hipermart

Alamos de San Lorenzo

CD. JUAREZ 32340 Chih.

Tel: 01 656 617 8030 • Fax: 01 656 617 8030

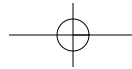
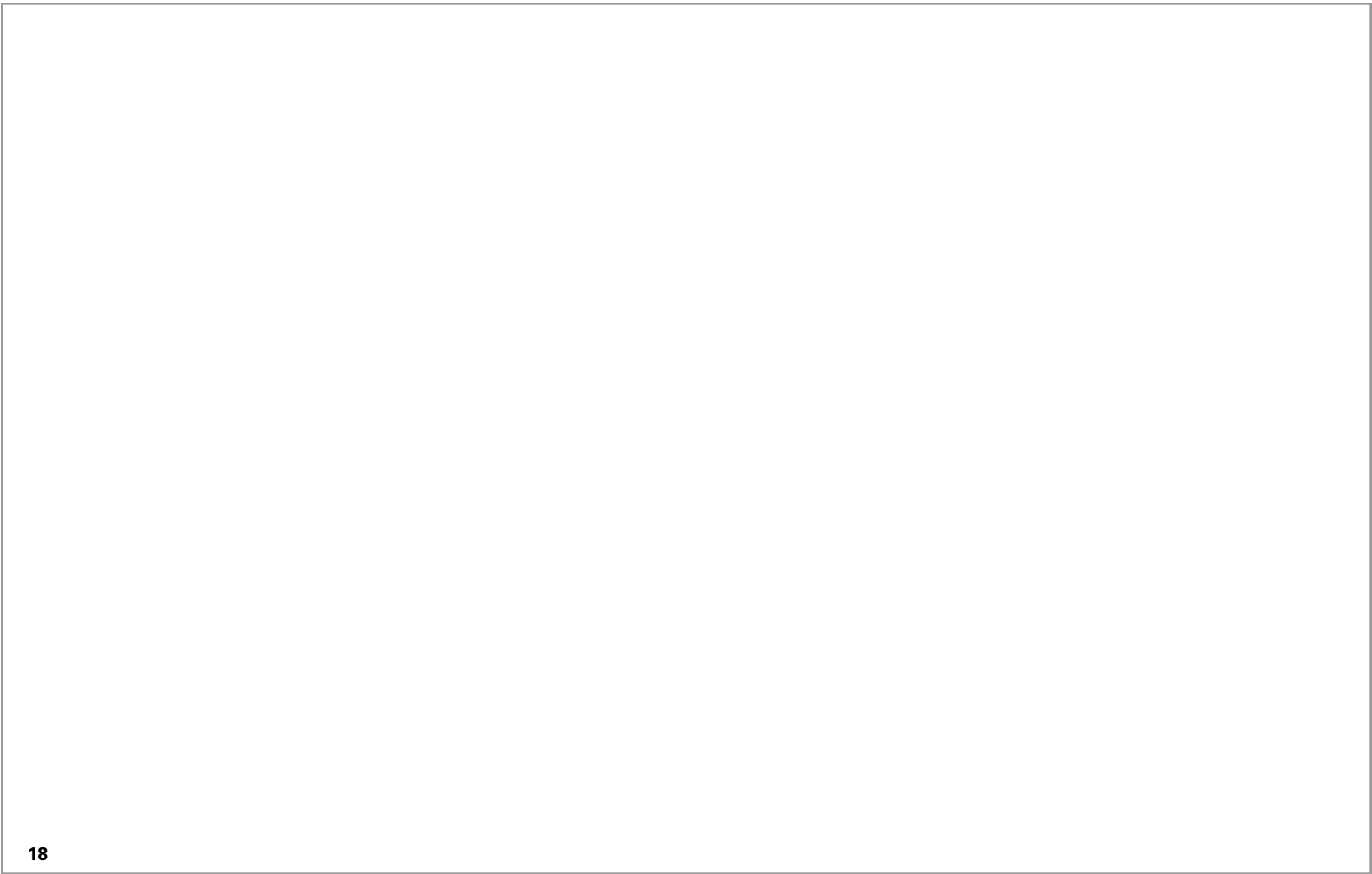
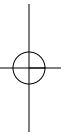
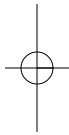
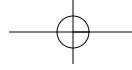

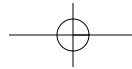
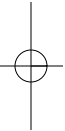
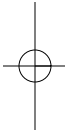
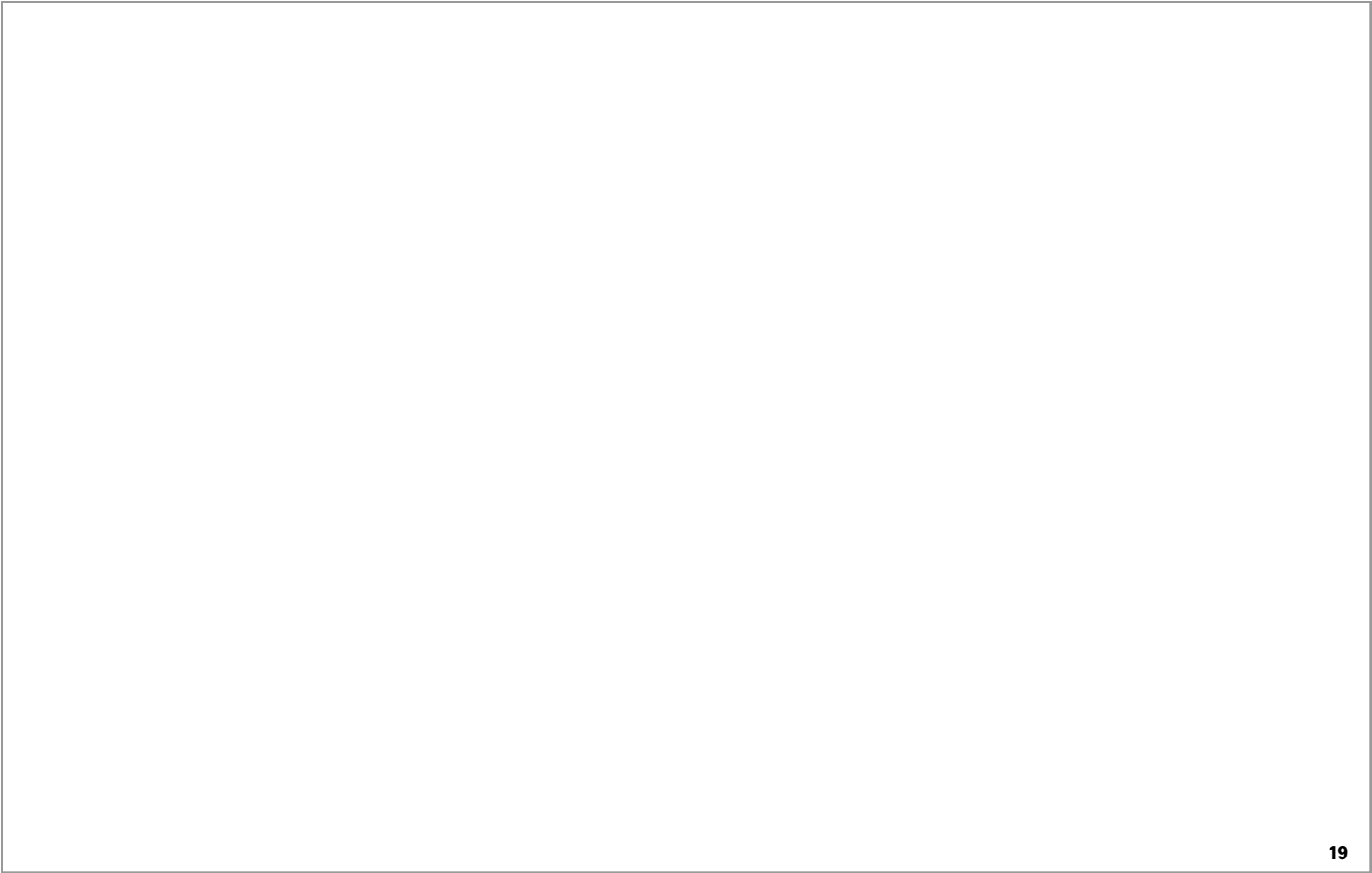
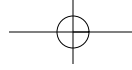

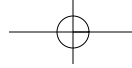

Modelo:
04532

Tipo:
AP24

Características Eléctricas:
120 V~ 60 Hz 0.25 A

Los números de modelo también pueden estar seguidos del sufijo "MX".

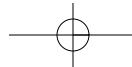
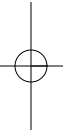
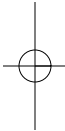

Free Manuals Download Website

<http://myh66.com>

<http://usermanuals.us>

<http://www.somanuals.com>

<http://www.4manuals.cc>

<http://www.manual-lib.com>

<http://www.404manual.com>

<http://www.luxmanual.com>

<http://aubethermostatmanual.com>

Golf course search by state

<http://golfingnear.com>

Email search by domain

<http://emailbydomain.com>

Auto manuals search

<http://auto.somanuals.com>

TV manuals search

<http://tv.somanuals.com>