

AC

5/16/00

Hamilton Beach®

UltraSteam™ Iron

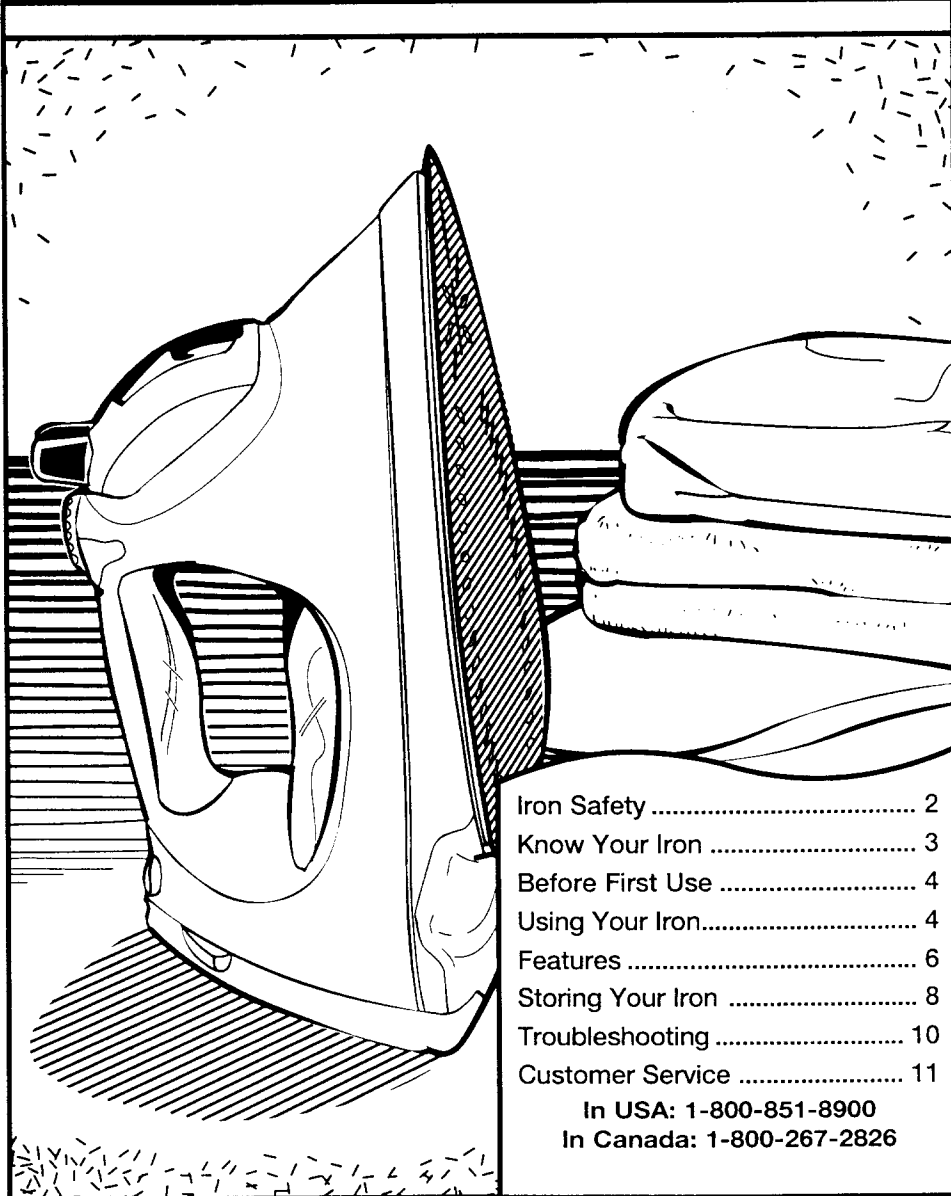

840068700

RECORD PRINT
 Issued On
MAY 17 2000

Iron Safety

IMPORTANT SAFEGUARDS

When using your flat iron, basic safety precautions should always be followed, including the following:

READ ALL INSTRUCTIONS BEFORE USING

1. Use iron only for its intended use.
2. To protect against risk of electric shock, do not immerse the iron in water or other liquids.
3. The iron should always be turned to OFF (0) before plugging or unplugging from outlet. Never yank cord to disconnect from outlet; instead, grasp plug and pull to disconnect.
4. Do not allow cord to touch hot surfaces. Let iron cool completely before putting away. Loop cord loosely around iron when storing.
5. Always disconnect iron from electrical outlet when filling with water or emptying and when not in use.
6. Do not operate iron with a damaged cord or if the iron has been dropped or damaged. To avoid the risk of electric shock, do not disassemble the iron. Call our toll-free customer service number for information on examination and repair. Incorrect reassembly can cause a risk of electric shock when the iron is used.
7. Close supervision is necessary for any appliance being used by or near children. Do not leave iron unattended while connected or on an ironing board.
8. Burns can occur from touching hot metal parts, hot water, or steam. Use caution when you turn a steam iron upside down – there may be hot water in the reservoir.

SPECIAL INSTRUCTIONS

1. To avoid a circuit overload, do not operate another high wattage appliance on the same circuit.
2. If an extension cord is absolutely necessary, a 10-ampere cord should be used. Cords rated for less amperage may overheat. Care should be taken to arrange the cord so that it cannot be pulled or tripped over.

SAVE THESE INSTRUCTIONS!

Consumer Safety Information

This appliance is equipped with a polarized plug. This type of plug has one blade wider than the other. The plug will fit into an electrical outlet only one way. This is a safety feature intended to help reduce the risk of electrical shock. If you are unable to insert the plug into the outlet, try reversing the plug. If the plug should still fail to fit, contact a qualified electrician to replace the obsolete outlet. Do not attempt to defeat the safety purpose of the polarized plug by modifying the plug in any way.

Know Your Iron

Parts and Features

- | | |
|--|---|
| 1. Water Fill Cover | 7. Swivel Cord* |
| 2. Accu-Spray Nozzle | 8. Fabric Setting Guide |
| 3. Blast of Steam Button | 9. Retractable Cord* |
| 4. Spray Button | 10. Cord Release Button |
| 5. Self Clean/Temperature/
Steam Dial | 11. Iron Guard Soleplate Cover* |
| 6. Auto Shutoff Reset Button/Light | * Selected features not available on
all models. |

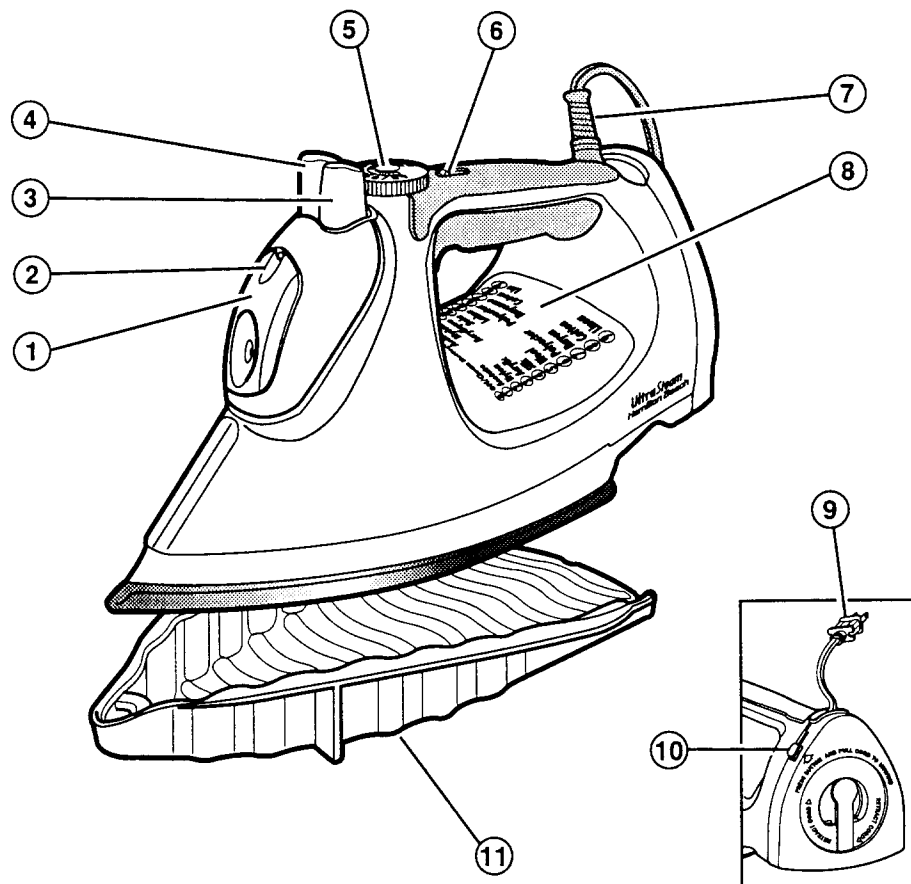

Before First Use

Please read Important Safeguards and Consumer Safety Information.

VERY IMPORTANT

The steam vents on the soleplate must be cleaned before first use. Follow instructions in the "Self Clean II System" section. This will assure steam vents have been thoroughly cleaned.

Remove any peel off labels from the iron and wipe any manufacturing residue from the soleplate and vents. During the first use of the iron, it may appear to smoke. This will stop and does not indicate a defect or hazard.

CAUTION: Some irons spit or sputter water during the first few uses. This happens as the steam chamber becomes conditioned. This will stop after a few uses.

Using Your Iron

Read and follow instructions above in "Before First Use."

To Dry Iron

1. Plug iron into electrical outlet. The Auto Shutoff Reset Button/Light will come on. If the plug will not fit, read about the polarized plug in "Consumer Safety Information."

2. Turn the Temperature/Steam Dial to a setting in the Dry Iron range. As an example, the illustration shows the iron set at 2 (Nylon).

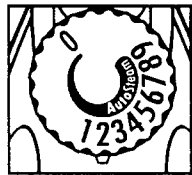

3. Preheat for about 4 minutes before beginning to iron.

4. The iron will automatically shut off 1 hour after the iron is plugged in and the Auto Shutoff Reset Button/Light will go out. To turn the iron back on, press the Auto Shutoff Reset Button/Light located on the top of the handle.

5. When finished ironing, turn the Temperature/Steam Dial to OFF (0) and unplug iron.

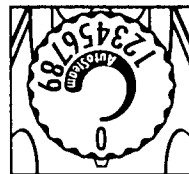

To Steam Iron

1. Fill water tank following instructions in "Filling the Water Tank."
2. Plug iron into electrical outlet. The Auto Shutoff Reset Button/Light will come on. If the plug will not fit, read about the polarized plug in "Consumer Safety Information."
3. Turn the Temperature/Steam Dial to a setting in the Steam Iron range. As an example, the illustration shows the iron set at 7 (Rayon).
4. Preheat for about 4 minutes before beginning to iron.
5. The iron will automatically shut off 1 hour after the iron is plugged in and the Auto Shutoff Reset Button/Light will go out. To turn the iron back on, press the Auto Shutoff Reset Button/Light located on the top of the handle.
6. When finished ironing, turn the Temperature/Steam Dial to OFF (0) and unplug iron. Allow to cool and empty water from water tank. See "Storing Your Iron."

Filling the Water Tank

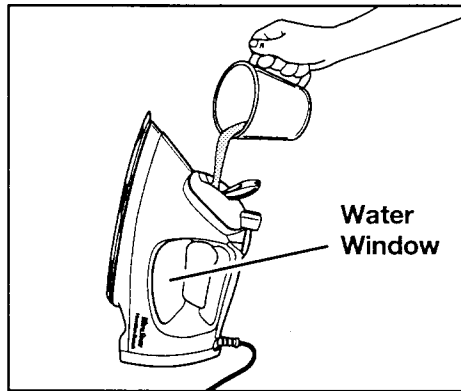

1. Make sure iron is unplugged.
2. Regular tap water may be used. In areas with extremely hard water, the use of distilled or filtered water is highly recommended.
3. Slide open Water Fill Cover.
4. Slowly pour water into water fill opening until water level reaches the top of the Water Window. Never overfill.

NOTE: Never place anything in your iron except water.

To order our Water Filter Cup for irons, call the toll-free customer service number listed on the front cover.

Features

Auto Shutoff Reset Button/Light

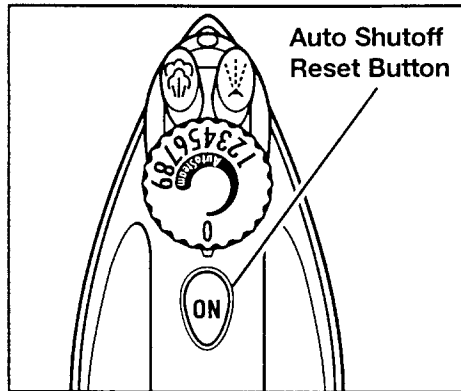

1. The timing of the automatic shutoff starts when the iron is plugged in. The Auto Shutoff Reset Button/Light will come on.
2. About 1 hour after the iron is plugged in, the light in the Auto Shutoff Reset Button will go out which means the iron has automatically shut off.
3. Press the Auto Shutoff Reset Button/Light. This will turn the iron on for another hour and the light will come back on.
4. If the iron is plugged in and the Temperature/Steam Dial is turned to OFF (0), the automatic shutoff is still activated.

Self Clean II System

1. Fill the water tank with water (5 oz/130 ml).
2. Plug in iron and turn Temperature/Steam Dial to highest setting. Let iron preheat 4 minutes.
3. Leave Temperature/Steam Dial at highest setting and unplug iron. Hold iron in ironing position over a sink. Repeatedly push the Blast of Steam Button to aid in the cleaning process.

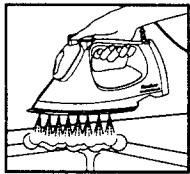

4. Be careful. Steam and hot water will pour out of the steam vents. This cleans the vents. Allow all water to empty from the water tank. This will take about two minutes.

5. Do not use salt, vinegar, or commercial iron cleaners to clean the inside of the iron.
6. Turn Temperature/Steam Dial to OFF (0). This cleans the steam valve inside the iron.

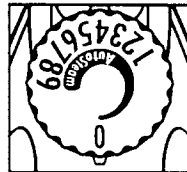

Blast of Steam & Spray

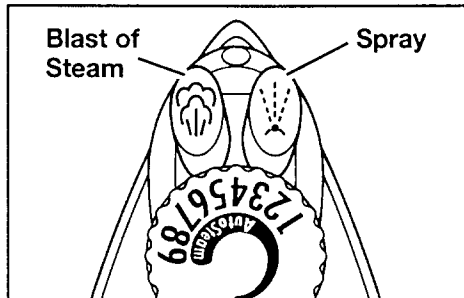

1. To use blast of steam, the Temperature/Steam Dial must be set in the steam range.

2. To get a blast of steam, press the Blast of Steam Button. Do not press button continuously. Press once every two seconds. Some time is needed for the iron to create the steam. Please use iron carefully, as steam is hot and can cause burns or serious injury.

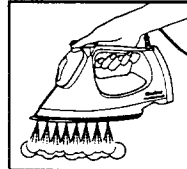

3. To spray a mist of water, press the Spray Button to dampen wrinkles that are difficult to remove.

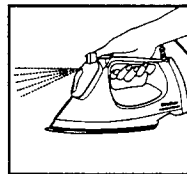

Retractable Cord (not available on all models)

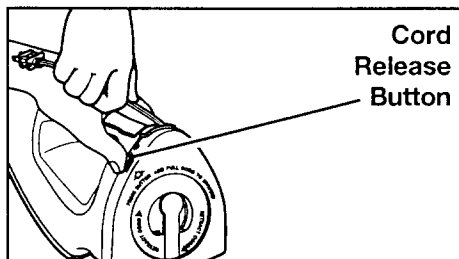

1. Press and hold the Cord Release Button while pulling cord to desired length. Do not unwind cord beyond indicator on cord.

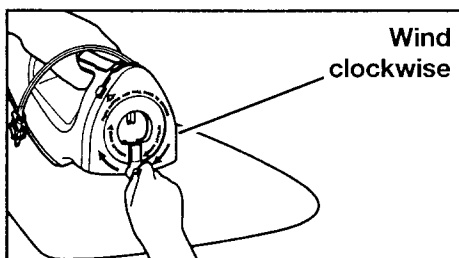

2. To store cord, place the iron, soleplate down, on ironing board. Unlatch Retractable Cord Handle and wind clockwise.

IMPORTANT! Do not press Cord Release Button while winding cord. Only wind clockwise or the cord may jam. See illustration.

3. If cord jams while winding, push the Cord Release Button to unwind slightly until cord is free. Then slowly start to wind clockwise again.

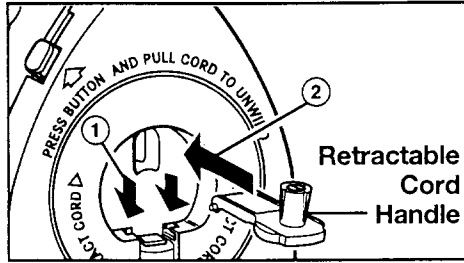

If Retractable Cord Handle comes off, it is designed to snap back in place.

1. Place pins of handle into slots in reel. See illustration.
2. Lift handle up until it snaps in place.

Iron Guard Soleplate Cover (not available on all models)

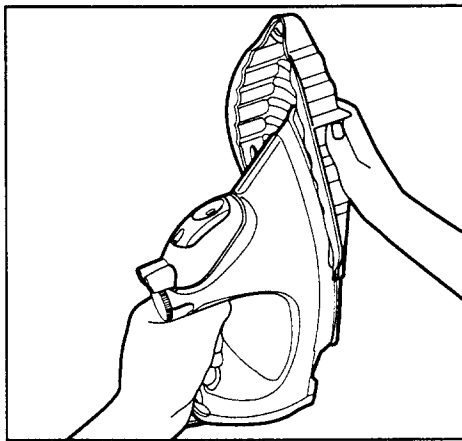

There is no need to wait for the iron to cool before storing. Make sure the iron has been turned off and unplugged. Place the Iron Guard soleplate cover on the iron immediately after ironing.

CAUTION: The soleplate may be hot, so care must be used in placing the cover on the soleplate.

Storing Your Iron

1. When finished ironing, turn the Temperature Control Dial to OFF (0) and unplug iron. Set iron on its heel and let cool.

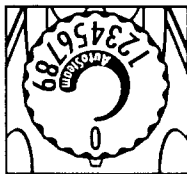

NOTE: If you have the Iron Guard Soleplate Cover, you can store the hot iron immediately.

2. Empty all water in iron. If the water is not emptied, it may interact with the metal of the iron and cause the water to discolor. This will result in

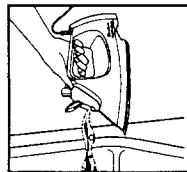

steam and water droplets discoloring clothing. Carefully hold iron over sink with water tank opening aimed down. Let all water drain out.

3. To clean the soleplate wipe with a wet cloth and dish detergent. Wipe clean with a damp cloth. Do not use abrasive cleaners.
4. To maintain good steam production, clean the iron periodically using the self-clean setting described in the "Self Clean II System" section.

CAUTION: Be sure iron is cool prior to cleaning.

5. Wrap cord loosely around cord wrap and set on heel. If you have the retractable cord feature, use the reel to wind and

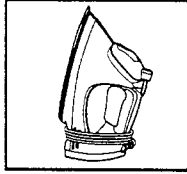

store the cord as described in the "Retractable Cord" section. Never store iron sitting flat on the soleplate. This would damage the inside of the soleplate. Always store iron on its heel in upright position.

Temperature Control Dial and Fabric/Setting Chart

	SETTING	TO IRON	IRONING INSTRUCTIONS
Dry Iron	0	Off/Clean	
	1	Acetate	Dry iron on the wrong side of the fabric.
	2	Nylon	Dry iron; use spray if necessary.
	3	Acrylic	Dry iron; use spray if necessary.
Steam Range	4	Silk	Iron on the wrong side of the fabric.
	5	Wool	Use a pressing cloth and steam iron on the wrong side of the fabric.
	6	Polyester	Iron while fabric is still damp.
	7	Rayon	Iron on the wrong side of the fabric.
	8	Cotton	Iron while still damp using steam and spray if necessary.
	9	Linen	Iron while still damp on the wrong side of the fabric.

NOTE: To dry iron on settings 4-9, empty all water from the tank.

Ironing Tips

- Always check the fabric content before beginning to iron. If the fabric is a blend, use the lower temperature setting.
- If the fabric content is unknown, use the lowest temperature setting and test on an inside seam of the garment.
- If ironing several items, start ironing the items which need the lowest temperature setting first. An iron heats up much faster than it cools down.
- To maintain the quality of the soleplate, never iron over zippers, pins, buttons or anything metal.
- Use caution when ironing around plastic buttons and zippers as these may melt.
- To iron fabrics stating "Dry Clean Only," first clean as directed before ironing. Use caution and begin ironing on the lowest setting, testing on an inside seam allowance of the garment.

Troubleshooting

QUESTION	ANSWER
Iron won't heat.	<ol style="list-style-type: none"> 1. Is the iron plugged in and the Auto Shutoff Reset Button/Light on? 2. If the iron is plugged in and the power light is not on, check the outlet by plugging in a lamp. 3. Is the Temperature/Steam Dial turned to a fabric setting? 4. If auto shutoff model, is the Auto Shutoff Reset Button light on? If not, press Auto Shutoff Reset Button/Light, located on the top of the handle, to turn the iron back on.
Water is leaking out of the iron.	<ol style="list-style-type: none"> 1. If you over filled the water tank, empty some water. 2. If you are steam ironing, is the Temperature/Steam Dial in the steam range and did the iron have enough time to preheat? 3. If you've been ironing for more than one hour the auto shutoff may have turned the iron off. Press the Auto Shutoff Reset Button/Light, located on the top of the handle, to turn the iron back on.
Iron won't steam.	<ol style="list-style-type: none"> 1. Is there water in the water tank? 2. Is the Temperature/Steam Dial set in the steam range? 3. Has the iron had enough time to preheat? 4. Has the iron been cleaned with the self-clean feature? The steam vents may be blocked.
Iron leaves spots on clothing.	<ol style="list-style-type: none"> 1. ALWAYS empty the water tank of the iron after using. Water left in the tank may discolor. 2. Clean the steam vents as instructed in the "Self Clean II System" section.
Cord is twisted.	<ol style="list-style-type: none"> 1. If the iron cord should become twisted, unplug iron and let cool. Hold iron cord in the middle of entire length. Let plug and iron dangle freely until cord uncoils. This will extend the life of your iron cord.

Customer Service

If you have a question about your iron, call our toll-free customer service number. Before calling, please note the model, type, and series numbers and fill in that information below. These numbers can be found on the bottom of your iron. This information will help us answer your question much more quickly.

MODEL: _____ **TYPE:** _____ **SERIES:** _____

TWO YEAR LIMITED WARRANTY

Hamilton Beach/Proctor-Silex, Inc. warrants this appliance to be free from defects in material and workmanship for a period of two (2) years from the date of original purchase, except as noted. There is no warranty with respect to the following, which may be supplied with this appliance: glass parts, glass containers, cutter/strainer, blades and/or agitators. This warranty extends only to the original consumer purchaser and does not cover damage from abuse, neglect, use for commercial purposes, or any other use not found in the printed directions. HAMILTON BEACH/PROCTOR-SILEX, INC. EXPRESSLY DISCLAIMS ALL RESPONSIBILITY FOR CONSEQUENTIAL DAMAGES OR INCIDENTAL LOSSES CAUSED BY USE OF THIS APPLIANCE. Some states or provinces do not allow this exclusion or limitation of incidental or consequential losses, so the foregoing disclaimer may not apply to you. If you have a claim under this warranty, DO NOT RETURN THE APPLIANCE TO THE STORE! Please call our CUSTOMER SERVICE NUMBER. (For faster service please have model, series, and type numbers ready for operator to assist you.)

CUSTOMER SERVICE NUMBERS

In the U.S. 1-800-851-8900

In Canada 1-800-267-2826

Web site address: www.hamiltonbeach.com

KEEP THESE NUMBERS FOR FUTURE REFERENCE!

This warranty gives you specific legal rights, and you may also have other legal rights which vary from state to state, or province to province.

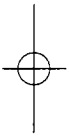

HAMILTON BEACH ♦ PROCTOR-SILEX, INC.

263 Yadkin Road
Southern Pines, NC 28387

PROCTOR-SILEX CANADA, INC.

Picton, Ontario K0K 2T0

840068700

Web site address: www.hamiltonbeach.com

5/00

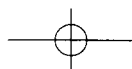

Hamilton Beach.

Fer UltraSteam™

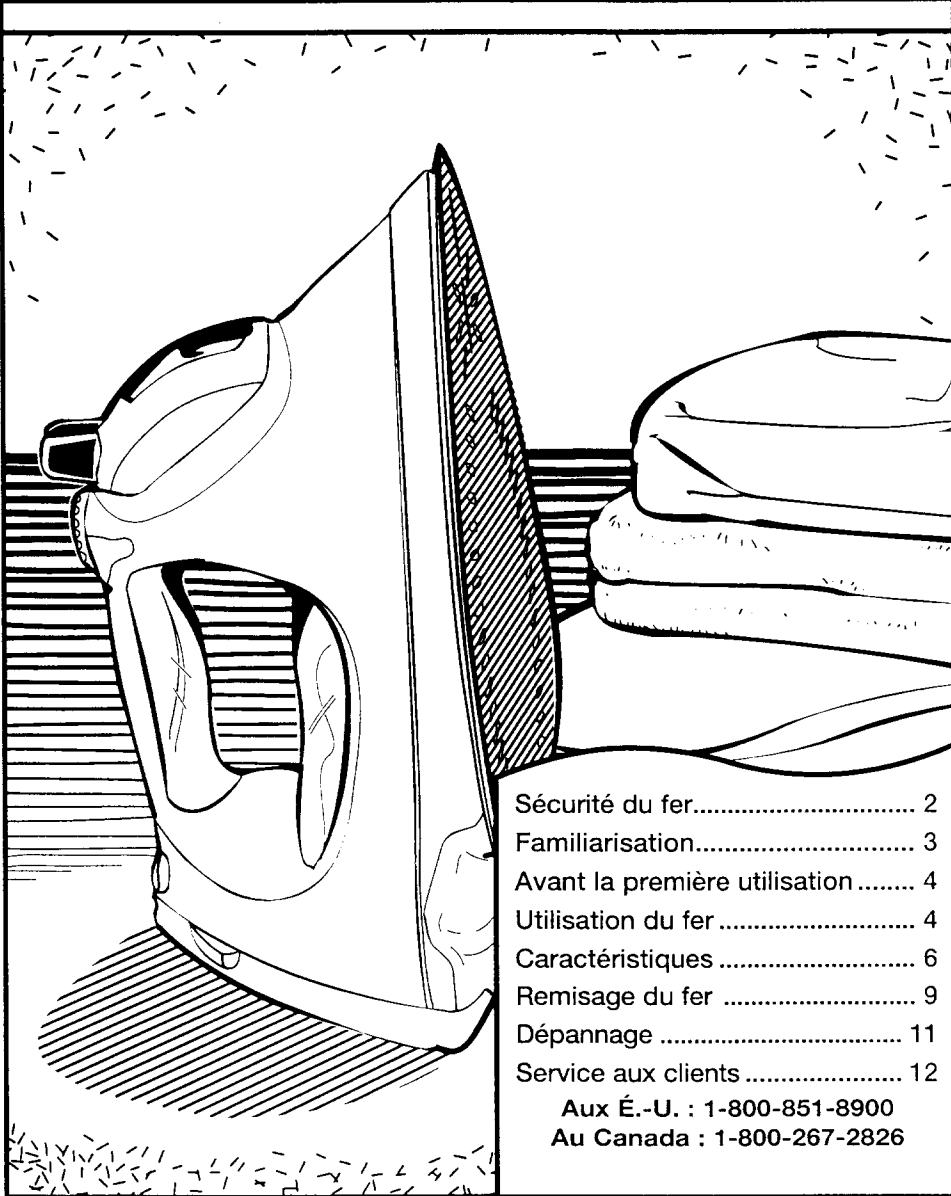

Sécurité du fer.....	2
Familiarisation.....	3
Avant la première utilisation	4
Utilisation du fer	4
Caractéristiques	6
Remisage du fer	9
Dépannage	11
Service aux clients	12

Aux É.-U. : 1-800-851-8900
Au Canada : 1-800-267-2826

840068700

Sécurité du fer

IMPORTANTES INSTRUCTIONS

Lors de l'utilisation de votre fer à repasser, des précautions préliminaires de sécurité doivent toujours être observées, y compris ce qui suit :

LIRE TOUTES LES INSTRUCTIONS AVANT L'UTILISATION

1. Utiliser le fer seulement pour sa fonction déterminée.
2. Pour protéger contre le risque de choc électrique, ne pas immerger le fer dans l'eau ou autres liquides.
3. Le fer doit toujours être éteint (réglé à OFF «0») avant d'être branché à une prise de courant ou débranché. Ne jamais tirer le cordon pour le débrancher de la prise de courant; saisir plutôt la fiche et la tirer pour la débrancher.
4. Ne pas laisser le cordon toucher les surfaces chaudes. Laisser refroidir le fer complètement avant de le remiser, et enrouler sans le serrer le cordon autour du fer.
5. Toujours débrancher le fer d'une prise de courant électrique lorsqu'on le remplit d'eau ou lorsqu'on le vide, ou si l'appareil n'est pas utilisé.
6. Ne pas faire fonctionner le fer avec un cordon endommagé ou si le fer a été échappé ou endommagé. Pour éviter le risque de choc électrique, ne pas démonter le fer. Téléphoner au numéro d'assistance aux clients sans frais d'interurbain pour des renseignements concernant l'examen et la réparation. Un réassemblage incorrect peut causer un risque de choc électrique lorsque le fer est utilisé.
7. Une bonne surveillance est nécessaire pour tout appareil utilisé par des enfants ou près d'eux. Ne pas laisser le fer sans surveillance pendant qu'il est branché ou pendant qu'il est sur une planche à repasser.
8. Des brûlures peuvent survenir lorsqu'on touche des pièces chaudes en métal, de l'eau chaude ou de la vapeur. Adopter des précautions lorsqu'on tourne un fer à vapeur à l'envers, car il peut rester de l'eau chaude dans le réservoir.

INSTRUCTIONS SPÉCIALES

1. Pour éviter de surcharger un circuit, ne pas faire fonctionner un autre appareil à haute tension sur le même circuit.
2. Si une rallonge est absolument nécessaire, un cordon de 10 ampères doit être employé. Des cordons évalués pour un ampérage moindre peuvent surchauffer. Il faut prendre soin de placer le cordon de rallonge pour qu'il ne puisse pas être tiré par des enfants ou faire trébucher.

CONSERVEZ CES INSTRUCTIONS

Renseignements de sécurité aux consommateurs

Cet appareil est muni d'une fiche polarisée. Ce type de fiche présente une broche plus large que l'autre. La fiche peut être introduite dans une prise que dans un sens seulement. Il s'agit d'une caractéristique de sécurité visant à réduire le risque de choc électrique. Si la fiche ne peut pas être insérée dans la prise, la tourner dans l'autre sens. Si elle ne peut toujours pas être insérée dans la prise, contacter un électricien pour qu'il remplace la prise désuète. Ne pas essayer de contourner l'objectif de sécurité de la fiche polarisée en la modifiant de quelque manière que ce soit.

Familiarisation

Pièces et caractéristiques

- | | |
|--|--|
| 1. Couvercle de l'orifice de remplissage d'eau | 7. Cordon pivotant* |
| 2. Vaporisateur Accu-Spray | 8. Guide de réglage pour tissus |
| 3. Bouton d'aspersion de vapeur | 9. Cordon rétractable* |
| 4. Bouton de vaporisation | 10. Bouton de dégagement du cordon |
| 5. Cadran d'autonettoyage/ température/vapeur | 11. Couvercle de semelle*
Iron Guard |
| 6. Bouton/voyant lumineux de remise en marche et d'arrêt automatique | * Caractéristiques non disponibles sur tous les modèles. |

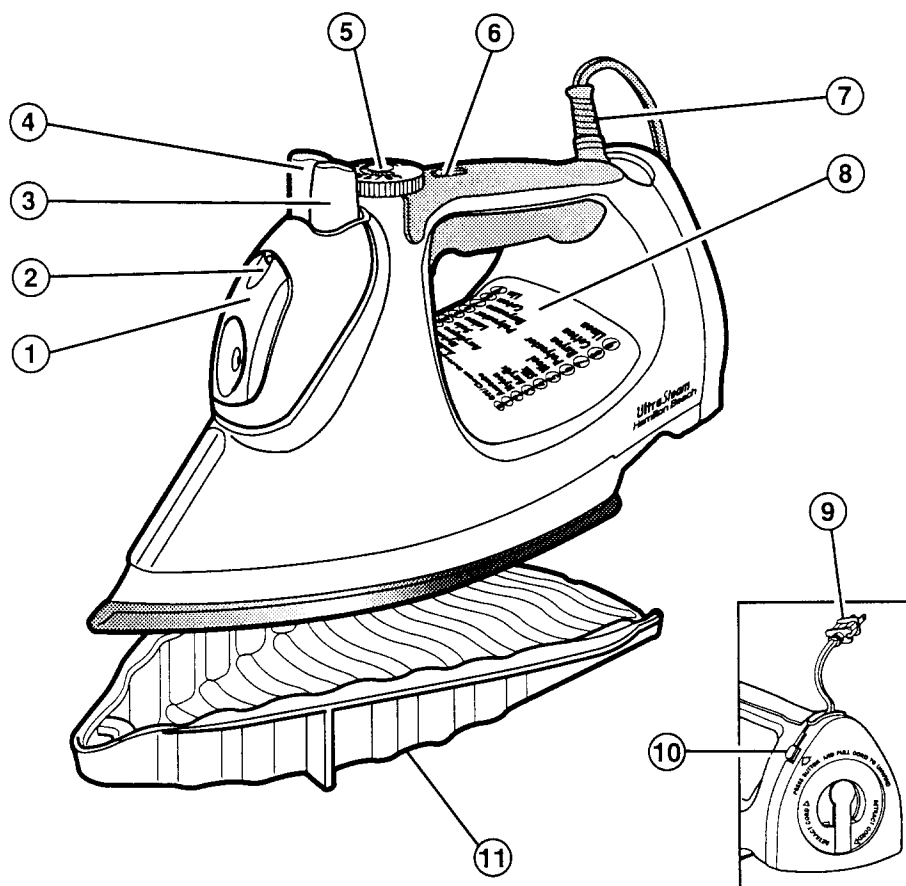

Avant la première utilisation

Veillez lire les importantes instructions et les renseignements de sécurité pour les consommateurs.

TRÈS IMPORTANT

Les orifices de vapeur sur la semelle doivent être nettoyés avant la première utilisation. Suivre les instructions à la section « Système d'autonettoyage II ». Cette action assurera que les orifices de vapeur ont été bien nettoyés.

Enlever toutes les étiquettes collées sur le fer et essuyer tout résidu de fabrication qui pourrait rester sur la semelle et dans les orifices. Au cours de la première utilisation du fer, une

fumée peut apparaître. Cette fumée cessera et n'indique pas une défectuosité ou un danger.

MISE EN GARDE : Certains fers crachent de l'eau au cours des quelques premières utilisations. Cette projection survient alors que la chambre de vapeur devient conditionnée. Cette action s'arrêtera après quelques utilisations.

Utilisation du fer

Lire et suivre les instructions à la rubrique « Avant la première utilisation ».

Repassage à sec

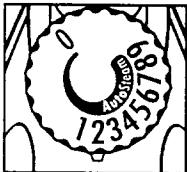
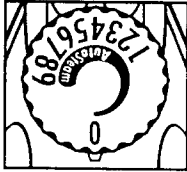
1. Brancher le fer à repasser sur une prise de courant. Le voyant du bouton de remise en marche et d'arrêt automatique s'allumera. Si la fiche ne convient pas, lire les renseignements au sujet de la fiche polarisée sous la rubrique « Renseignements de sécurité aux consommateurs ».
2. Tourner le cadran de température/vapeur à un réglage dans la gamme de repassage à sec. Par exemple, l'illustration montre le fer réglé à 2 (nylon).
 
3. Préchauffer le fer environ 4 minutes avant de commencer le repassage.
4. Le fer s'éteindra automatiquement une heure après le branchement de la fiche, et le voyant lumineux du bouton de remise en marche et d'arrêt automatique s'éteindra. Pour remettre le fer en marche, appuyer sur le bouton/voyant lumineux de remise en marche et d'arrêt automatique, situé sur le dessus de la poignée.
5. Lorsque le repassage est terminé, tourner le cadran de température/vapeur à ARRÊT « 0 » et débrancher le fer.
 

Repassage à la vapeur

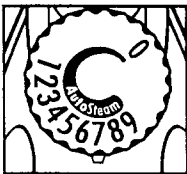
1. Remplir le réservoir d'eau en suivant les instructions sous la rubrique « Remplissage du réservoir d'eau ».
2. Brancher le fer sur une prise de courant. Le bouton/voyant lumineux de remise en marche et d'arrêt automatique s'allumera. Si la prise ne convient pas, lire les renseignements au sujet de la fiche polarisée sous la rubrique « Renseignements de sécurité aux consommateurs ».
3. Tourner le cadran de température/vapeur au réglage dans la gamme de repassage à la vapeur. Par exemple, l'illustration montre le fer réglé à 7 (rayonne).
 
4. Préchauffer le fer environ 4 minutes avant de commencer le repassage.
5. Le fer s'éteindra automatiquement une heure après le branchement de la fiche et le bouton/voyant lumineux de remise en marche et d'arrêt automatique s'éteindra. Pour remettre le fer en marche, appuyer sur le bouton/voyant lumineux de remise en marche et d'arrêt automatique, situé sur le dessus de la poignée.
6. Lorsque le repassage est terminé, tourner le cadran de température/vapeur à ARRÊT « 0 » et débrancher le fer. Laisser refroidir et vider l'eau du réservoir d'eau. Voir « Remisage du fer ».

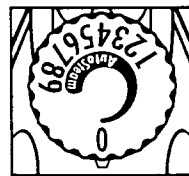

Remplissage du réservoir d'eau

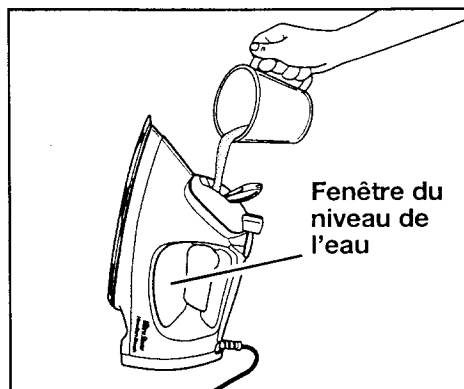

1. S'assurer que le fer est débranché.
2. L'eau ordinaire d'un robinet peut être utilisée. Dans les endroits où l'eau est très dure, l'utilisation d'eau distillée ou filtrée est fortement recommandée.
3. Glisser le couvercle du réservoir pour l'ouvrir.
4. Verser lentement l'eau dans l'ouverture du réservoir jusqu'à ce que le niveau d'eau atteigne le sommet de la fenêtre du niveau de l'eau. Ne jamais remplir excessivement.

REMARQUE : Ne jamais mettre autre chose que de l'eau dans le fer.

Pour commander notre tasse de filtre à eau pour les fers, composer le numéro d'appel sans frais du Service aux clients indiqué sur la couverture.

Caractéristiques

Bouton/voyant lumineux de remise en marche et arrêt automatique

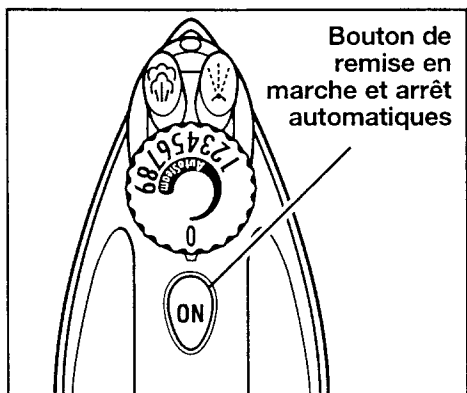

1. Le compte à rebours de l'arrêt automatique commence dès que le fer est branché. Le bouton/voyant lumineux de remise en marche et d'arrêt automatique s'allumera.
2. Environ une heure après le branchement du fer, le voyant du bouton de remise en marche et d'arrêt automatique s'éteindra indiquant que le fer s'est arrêté automatiquement.
3. Appuyer sur le bouton/voyant lumineux de remise en marche et d'arrêt automatique. Le fer s'allumera pour une autre heure et le voyant s'illuminera de nouveau.
4. Si le fer est branché et le cadran de température/vapeur est tourné à ARRÊT «0», l'arrêt automatique est encore activé.

Système d'autonettoyage II

1. Remplir le réservoir avec de l'eau (5 oz/130 mL).
2. Brancher le fer et régler le cadran de température/vapeur au réglage le plus élevé. Laisser le fer se réchauffer pendant 4 minutes.
3. Laisser le cadran de température/vapeur au réglage le plus élevé et débrancher le fer. Tenir en position de repassage au-dessus d'un évier. Appuyer successivement sur le bouton d'aspersion de vapeur pour aider l'action de nettoyage.
4. La prudence s'impose. La vapeur et l'eau chaude sortiront des orifices de vapeur. Ceci nettoie les orifices. Laisser toute l'eau se vider du réservoir. Cette action demande environ deux minutes.
5. Ne pas utiliser de sel, vinaigre ou nettoyants commerciaux pour fer à repasser pour nettoyer l'intérieur du fer.
6. Tourner le cadran de température/vapeur à ARRÊT «0». Ce réglage nettoie la soupape de vapeur à l'intérieur du fer.

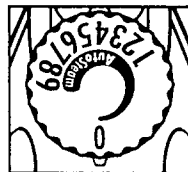
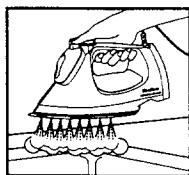

Aspersion de vapeur et vaporisation

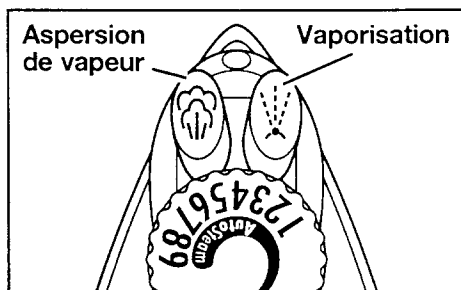

1. Pour utiliser une aspersion de vapeur, le cadran de température/vapeur doit être réglé dans la gamme de vapeur.

2. Pour obtenir une aspersion de vapeur, appuyer sur le bouton d'aspersion de vapeur. Ne pas appuyer sur le bouton continuellement. Appuyer une fois à toutes les deux secondes. Un certain temps est requis pour que le fer à repasser forme la vapeur. Utiliser le fer prudemment, car la vapeur est chaude et peut causer des blessures graves.

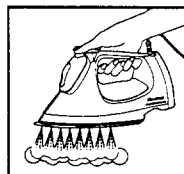

3. Pour vaporiser de l'eau, appuyer sur le bouton de vaporisation pour humecter les plis qui sont difficiles à repasser.

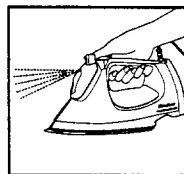

Cordon rétractable (non disponible sur tous les modèles)

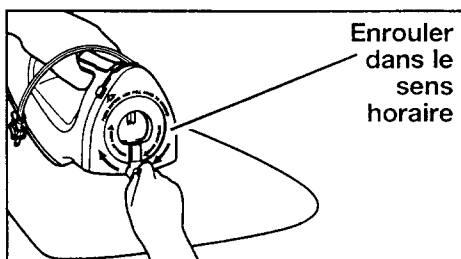
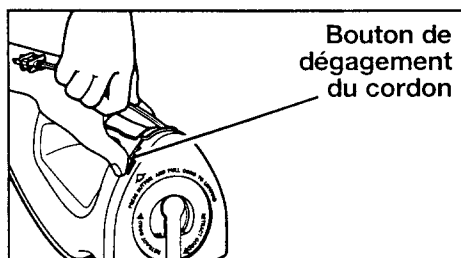

1. Appuyer et tenir le bouton de dégagement du cordon pendant que vous tirez le cordon jusqu'à la longueur désirée. Ne pas dérouler le cordon au-delà de l'indication sur le cordon.
2. Pour remiser le cordon placer le fer, semelle vers le bas, sur la planche à repasser. Déclencher la poignée du cordon rétractable et l'enrouler dans le sens horaire.

IMPORTANT! Ne pas appuyer sur le bouton de dégagement du cordon lorsque le cordon s'enroule. N'enrouler le cordon que dans le sens horaire sinon il risque de bloquer. Voir l'illustration.

3. Si le cordon bloque pendant l'enroulement, appuyer sur le bouton de dégagement du cordon pour le dérouler légèrement jusqu'à ce que le cordon soit dégagé. Ensuite recommencer lentement à enrouler le cordon dans le sens horaire.

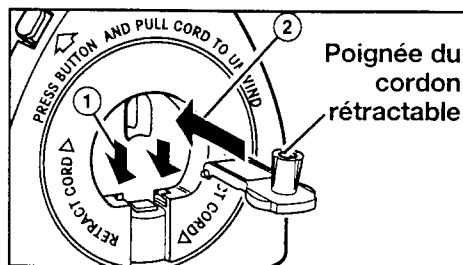

Si la poignée du cordon rétractable se détache, elle est conçue pour être remboîtée.

1. Placer les goujons de la poignée dans les fentes du moulinet. Voir l'illustration.
2. Soulever la poignée jusqu'à ce qu'elle s'emboîte.

Couvercle de semelle Iron Guard (non disponible sur tous les modèles)

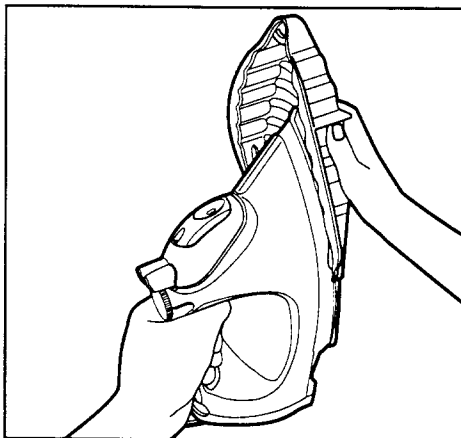

Il n'est pas nécessaire d'attendre que le fer à repasser refroidisse avant de le remiser. S'assurer que le fer a été éteint et débranché. Placer le couvercle de semelle Iron Guard sur le fer immédiatement après le repassage.

MISE EN GARDE : La semelle du fer peut être chaude, alors la prudence s'impose en plaçant le couvercle sur la semelle.

Remisage du fer

1. Lorsque le repassage est terminé, tourner le cadran de réglage de température à «0» et débrancher le fer. Placer le fer sur son talon et le laisser refroidir.

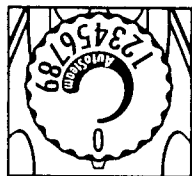

REMARQUE : Si vous avez un couvercle de semelle Iron Guard, vous pouvez remiser immédiatement le fer chaud.

2. Vider toute l'eau du fer. Si l'eau n'est

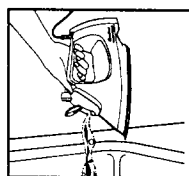

pas vidée, elle peut réagir avec le métal du fer et causer une décoloration de l'eau. Cette réaction causera la

décoloration des vêtements par la vapeur et les gouttelettes. Il faut prendre soin de tenir le fer au-dessus d'un évier avec l'ouverture du réservoir dirigée vers le bas. Laisser l'eau s'écouler complètement.

3. Pour nettoyer la semelle, l'essuyer avec un linge mouillé et un détergent à vaisselle. Bien essuyer avec un linge humide. Ne pas utiliser de nettoyeurs abrasifs.

MISE EN GARDE : S'assurer que le fer est froid avant de le nettoyer.

4. Pour maintenir une bonne production de vapeur, nettoyer périodiquement le fer en utilisant le réglage d'autonettoyage décrit à la section «Système d'autonettoyage II».

5. Enrouler le cordon sans le serrer

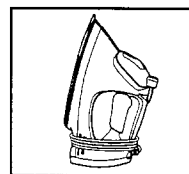

autour du fer et le placer sur son talon d'appui. Si vous avez la caractéristique de cordon rétractable, utiliser le dispositif

d'enroulement et remiser le cordon tel que décrit à la section «Cordon rétractable ». Ne jamais remiser le fer reposant sur sa semelle. Cette position pourrait endommager l'intérieur de la semelle. Toujours remiser le fer sur son talon en position verticale.

Cadran de réglage de la température et tableau de tissus/réglage

	RÉGLAGE	REPASSAGE	INSTRUCTIONS DE REPASSAGE
Repassage à sec	0	Arrêt/ Nettoyage	
	1	Acétate	Repassage à sec sur l'envers du tissu.
	2	Nylon	Repassage à sec; utiliser la vaporisation, si nécessaire.
	3	Acrylique	Repassage à sec; utiliser la vaporisation, si nécessaire.
Repassage à vapeur	4	Soie	Repasser sur l'envers du tissu.
	5	Laine	Utiliser un linge à repasser, et repasser à la vapeur sur l'envers du tissu.
	6	Polyester	Repasser pendant que le tissu est encore humide.
	7	Rayonne	Repasser sur l'envers du tissu.
	8	Coton	Repasser pendant que le tissu est encore humide en utilisant la vapeur et la vaporisation, si nécessaire.
	9	Lin	Repasser sur l'envers du tissu pendant que le vêtement est encore humide.

REMARQUE : Pour le repassage à sec avec les réglages 4-9, vider toute l'eau du réservoir.

Conseils pour le repassage

- Toujours vérifier la texture du tissu avant de commencer le repassage. Si le tissu est un mélange, utiliser le réglage de température plus bas.
- Si la texture du tissu est inconnue, utiliser le réglage de température le plus bas et faire un essai sur une couture à l'intérieur du vêtement.
- Si on repasse plusieurs articles, commencer à repasser les articles qui ont besoin du réglage de température le plus bas en premier. Un fer se réchauffe beaucoup plus vite qu'il ne se refroidit.
- Pour maintenir la qualité de la semelle, ne jamais repasser sur des fermetures éclair, épingles, boutons ou tout article en métal.
- Utiliser beaucoup de prudence lors du repassage autour des boutons et des fermetures éclair en plastique, car ils peuvent fondre.
- Pour repasser des tissus indiquant « Nettoyage à sec seulement », les nettoyer d'abord selon les directions avant le repassage. Procéder avec prudence, et commencer le repassage au réglage le plus bas, en faisant un essai sur une couture à l'intérieur du vêtement.

Dépannage

QUESTION	RÉPONSE
Le fer ne chauffe pas.	<ol style="list-style-type: none"> 1. Le fer est-il branché et le bouton/voyant lumineux de remise en marche et d'arrêt automatique est-il allumé? 2. Si le fer est branché et si le voyant lumineux n'est pas allumé, vérifier la prise de courant en y branchant une lampe. 3. Le cadran de réglage de température est-il tourné au réglage d'un tissu? 4. Si le modèle comporte un arrêt automatique, le bouton/voyant lumineux de remise en marche et d'arrêt automatique est-il allumé? Sinon, appuyer sur le bouton/voyant lumineux de remise en marche et d'arrêt automatique, situé sur le dessus de la poignée, pour remettre le fer en marche.
L'eau coule du fer.	<ol style="list-style-type: none"> 1. Si le réservoir d'eau est trop rempli, en vider une partie. 2. Lors du repassage à la vapeur, le cadran de température est-il réglé pour repasser à la vapeur, et le fer a-t-il eu assez de temps pour se réchauffer? 3. Si vous repassez depuis plus de une heure, l'arrêt automatique a pu éteindre le fer. Appuyer sur bouton/voyant lumineux de remise en marche et d'arrêt automatique, situé sur le dessus de la poignée, pour remettre le fer en marche.
Le fer ne produit pas de vapeur.	<ol style="list-style-type: none"> 1. Le réservoir d'eau contient-il de l'eau? 2. Le cadran de réglage de la température est-il réglé pour le repassage à la vapeur? 3. Le fer a-t-il eu assez de temps pour se réchauffer? 4. Le fer a-t-il été nettoyé avec la caractéristique d'autonettoyage? Les orifices de vapeur peuvent être bloqués.
Le fer laisse des taches sur les vêtements.	<ol style="list-style-type: none"> 1. TOUJOURS vider le réservoir d'eau du fer après l'utilisation. L'eau qui reste dans le réservoir peut se décolorer. 2. Nettoyer les orifices de vapeur selon les instructions de la section « Système d'autonettoyage II ».
Cordon entortillé.	<ol style="list-style-type: none"> 1. Si le cordon du fer à repasser devient entortillé, débrancher le fer et le laisser refroidir. Saisir le cordon à mi-longueur et laisser le fer et la fiche pendre librement jusqu'à ce que le cordon se déroule. Ce déroulement prolongera la vie utile du cordon.

Service aux clients

Si vous avez une question au sujet de votre fer à repasser, composer notre numéro sans frais d'interurbain du service aux clients. Avant de faire un appel, veuillez noter les numéros de modèle, de type et de série, et fournir ces renseignements ci-dessous. Ces numéros se trouvent à la base du fer à repasser. Ces renseignements nous aideront à répondre beaucoup plus vite à vos questions.

MODÈLE : _____ **TYPE :** _____ **SÉRIE :** _____

GARANTIE LIMITÉE DE DEUX ANS

Hamilton Beach/Proctor-Silex, Inc. garantit que cet appareil est exempt de vices de matériaux et de main-d'oeuvre pendant une période de deux (2) ans à compter de la date de l'achat original, excepté ce qui est noté. La garantie ne s'applique pas aux accessoires suivants qui pourraient être vendus avec l'appareil : pièces en verre, récipients en verre, passoire/tamis, lames et/ou agitateurs. Cette garantie s'étend seulement à l'acheteur consommateur original et ne couvre pas les dommages provenant des abus, négligence, usage pour fins commerciales, ou tout autre usage non indiqué dans les instructions imprimées. HAMILTON BEACH/PROCTOR-SILEX, INC. DÉCLINE TOUTE RESPONSABILITÉ POUR LES DOMMAGES INDIRECTS OU PERTES ACCIDENTELLES CAUSÉS PAR L'UTILISATION DE CET APPAREIL. Certains États ou provinces ne permettent pas cette exclusion ou limitation des pertes accidentelles ou fortuites, de sorte que le refus de responsabilité précédent peut ne pas vous être applicable. Si vous avez une réclamation en vertu de cette garantie, **NE PAS RETOURNER L'APPAREIL AU MAGASIN!** Veuillez composer notre NUMÉRO DE SERVICE AUX CLIENTS. (Pour un service plus rapide, ayez sous la main les numéros du modèle, de série et du type pour que l'opérateur puisse vous aider).

NUMÉROS DE SERVICE AUX CLIENTS

Aux É.-U. 1-800-851-8900

Au Canada 1-800-267-2826

Adresse du site Web : www.hamiltonbeach.com

CONSERVEZ CES NUMÉROS POUR RÉFÉRENCE ULTÉRIEURE.

Cette garantie vous confère des droits juridiques spécifiques; vous pouvez également jouir d'autres droits, variables d'un État à un autre ou d'une province à une autre.

HAMILTON BEACH ♦ PROCTOR-SILEX, INC.

263 Yadkin Road
Southern Pines, NC 28387

PROCTOR-SILEX CANADA, INC.

Picton, Ontario K0K 2T0

840068700

Adresse du site web: www.hamiltonbeach.com

5/00

Free Manuals Download Website

<http://myh66.com>

<http://usermanuals.us>

<http://www.somanuals.com>

<http://www.4manuals.cc>

<http://www.manual-lib.com>

<http://www.404manual.com>

<http://www.luxmanual.com>

<http://aubethermostatmanual.com>

Golf course search by state

<http://golfingnear.com>

Email search by domain

<http://emailbydomain.com>

Auto manuals search

<http://auto.somanuals.com>

TV manuals search

<http://tv.somanuals.com>