

Includes unassembled BEYBLADE top, launcher, and ripcord.
 Assembly required. No tools needed.

Endurance Type

⚠ WARNING: Do not use BEYBLADE®* tops or BEYSTADIUM™ on tables or other elevated surfaces.

BEYBLADE tops/BEYSTADIUM are intended to be used on the floor. Do not lean over the stadium when BEYBLADE tops are in play. BEYBLADE tops may bounce up and hit eye or face.

PARTS:

Custom Case, Bit Protector, Attack Ring, Weight Disk, Spinning Core, Decals, ripcord, 2 way launcher.

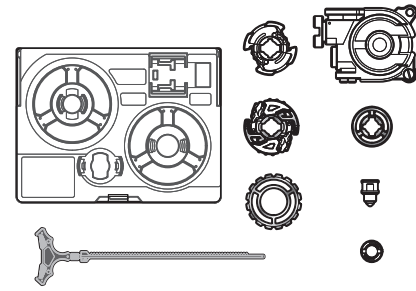

BEYSTADIUM sold separately.

- Before assembly and playing, please read instructions. Please keep these instructions for future reference.
- Discard plastic bags immediately.

BUILD:

1 Apply decals as shown in the diagrams.

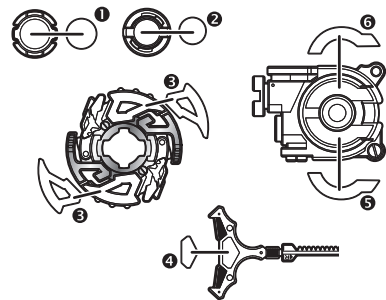

3 Be sure to attach Attack Ring in the right direction (See diagram).

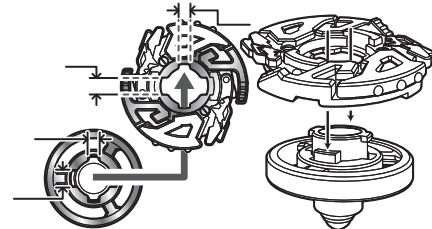

2 Assemble the weight disk as shown in the diagram. Be sure it is right side up.

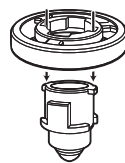

4 Holding Spinning Core in place, align grooves on Bit Protector with tabs on Core. Lock Bit Protector with Bit Key by turning left. Turn Bit Protector right with Bit Key to disassemble top.

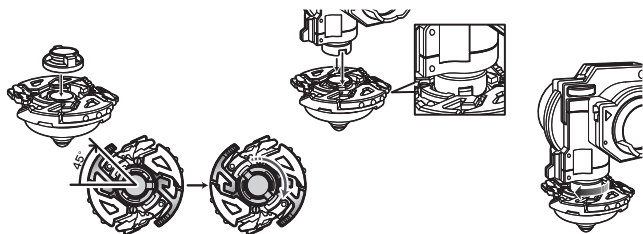

5 Your BEYBLADE top is now ready for battle!

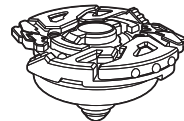

Contient une toupie BEYBLADE non assemblée, un propulseur et une tige cannelée.
 Assemblage requis, sans l'aide d'outils.

Type endurance

⚠ MISE EN GARDE: Ne te sers pas des toupies ou des arènes BEYBLADE sur une table ou toute autre surface surélevée.

Les toupies et les arènes BEYBLADE doivent être utilisées sur le sol. Ne te penche pas au-dessus de l'arène pendant que les toupies y tournent, car celles-ci peuvent rebondir hors de l'arène et causer des blessures aux yeux ou au visage.

PIÈCES:

Étui personnalisé, protège-capuchon, anneau d'attaque, disque lesté, noyau rotatif, décalques, tige cannelée, propulseur bidirectionnel.

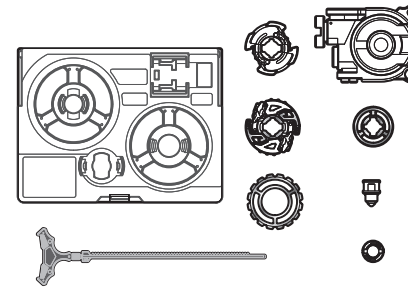

Les arènes BEYSTADIUM sont vendues séparément.

- Lis les instructions avant d'assembler et de jouer, et garde-les pour référence ultérieure.
- Jette immédiatement les sacs en plastique.

CONSTRUIS:

1 Applique les décalques comme illustré.

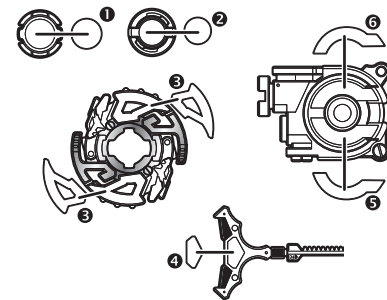

3 Assure-toi de fixer l'anneau d'attaque dans le bon sens, tel qu'illustré.

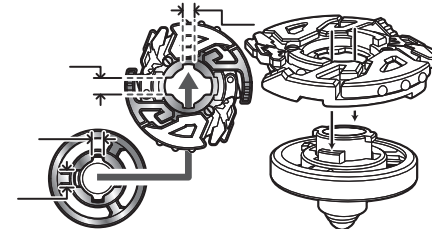

2 Assemble le disque lesté comme illustré. Assure-toi que le bon côté soit sur le dessus.

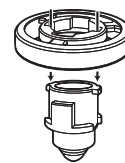

4 Tout en retenant le noyau rotatif, aligne les rainures du protège-capuchon avec les languettes du noyau. Fixe le protège-capuchon en tournant vers la gauche à l'aide de la clé à capuchon. Tourne le protège-capuchon vers la droite avec la clé pour désassembler la toupie.

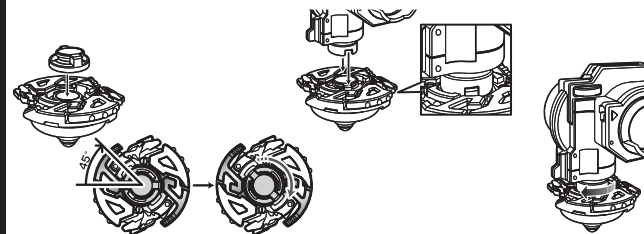

5 Ta toupie est maintenant prête au combat!

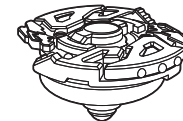

Incluye un trompo BEYBLADE desarmado, un propulsor y una varilla dentada.
 Requiere armado, sin herramientas.

Tipo resistencia

⚠ CUIDADO: No uses los trompos o los estadios BEYBLADE sobre una mesa o sobre cualquier otra superficie elevada.

Los trompos y los estadios BEYBLADE deben usarse en el suelo. No te inclines sobre el estadio mientras los trompos están girando, ya que pueden rebotar y causar lesiones a los ojos y la cara.

PIEZAS:

Estuche personalizado, protector de tapita, anillo de ataque, pesa del disco, núcleo giratorio, calcomanías, varilla dentada, propulsor bidireccional.

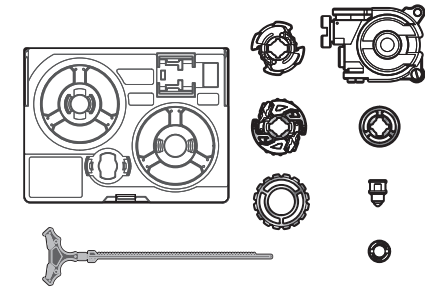

Los estadios BEYSTADIUM se venden por separado.

- Lee las instrucciones antes de armar y de jugar, y guárdalas para referencia futura.
- Deshazte inmediatamente de las bolsas plásticas.

CONSTRUYE:

1 Coloca las calcomanías como ilustrado.

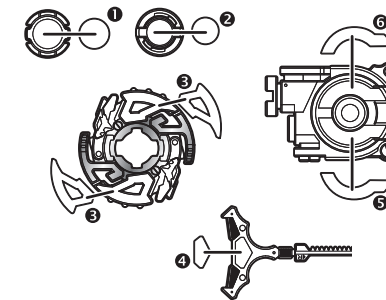

3 Asegúrate de colocar el anillo de ataque en el sentido correcto, tal como se ilustra.

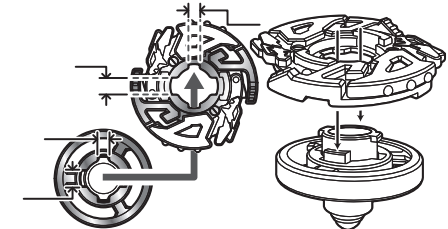

2 Arma la pesa del disco como se ilustra. Asegúrate de que el buen lado del disco se encuentre arriba.

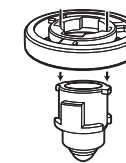

4 Manteniendo el núcleo giratorio en su sitio, alinea las ranuras del protector de tapita con las lengüetas del núcleo. Usando la llave para tapitas, traba el protector de tapita girándolo hacia la izquierda. Gira este último hacia la derecha con la llave para desarmar el trompo.

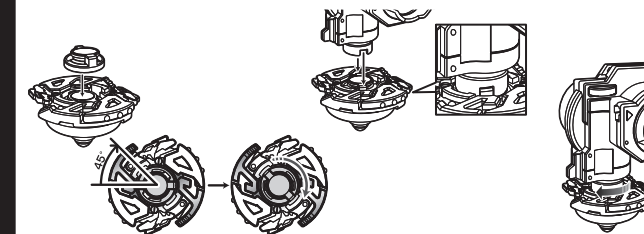

5 Ahora tu trompo BEYBLADE está listo para combatir!

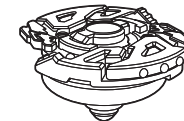

LAUNCH:

A Choose which direction to launch your top (left or right spin) with the 2-Way Launcher. Insert ripcord as shown.

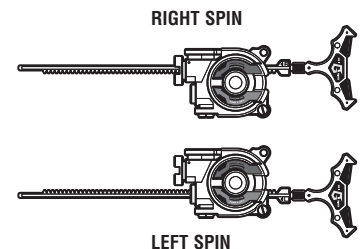

B Insert Holder Lock tabs on launcher into grooves on Bit Protector. Launcher should stay attached to BEYBLADE top when inserted correctly.

C Holding the launcher securely, pull the ripcord over the BEYSTADIUM (not included) – the BEYBLADE top will spin... launch... and battle!

FEATURES:

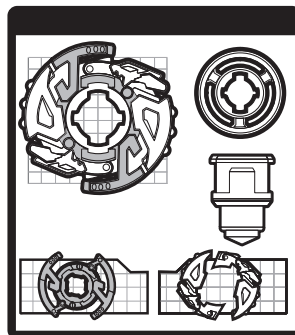

Hard Metal System tops' steel components and low profile give it great attack strength, and make it a smaller target! Most HARD METAL SYSTEM top parts are interchangeable with other HARD METAL SYSTEM tops!

CUSTOMIZE FOR EACH BATTLE!

WHAT IS CUSTOMIZING?

Customizing is taking parts from different BEYBLADE tops and putting them together to create a new top. Why customize? Because you can change how your top will perform in battle. By switching parts, you can create a top that will perform a certain way. For example, if your opponent has an Attack Type top, you may want to change your top's parts to make it a Defense Type top, to help withstand your opponent's attacks.

Learn all the different types of Attack Rings, Weight Disks and Spin Gears that are available and that you have in your collection. Look at the star chart on the packages to see the strengths of each top's parts and check out the website beyblade.hasbro.com for more information!

TRIPLE SHOT You and your opponent each battle 3 BEYBLADE tops for triple the action!

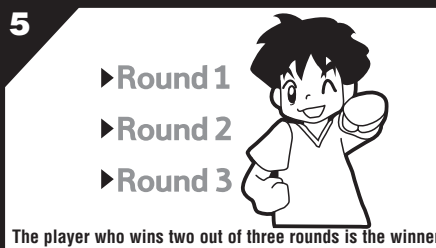
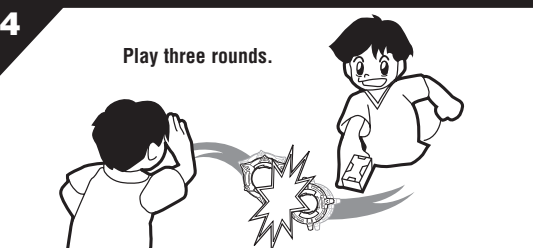
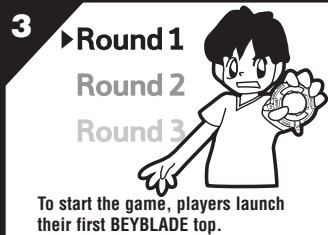
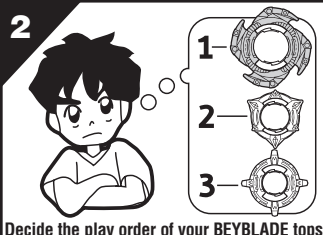

PROPULSE:

A Choisis dans quel sens tu feras tourner ta toupie (rotation à gauche ou à droite) à l'aide du propulseur bidirectionnel. Insère la tige cannelée comme indiqué.

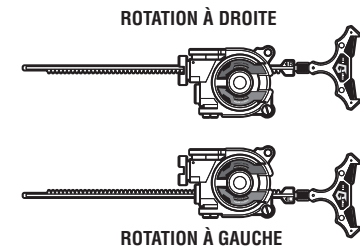

B Insère les languettes de soutien dans les rainures du protège-capuchon. S'il est fixé correctement, le propulseur doit rester attaché à la toupie.

C Tout en retenant fermement le propulseur, tire la tige cannelée au-dessus de l'arène (vendue séparément); la toupie sera lancée au combat en tournant!

FONCTIONS:

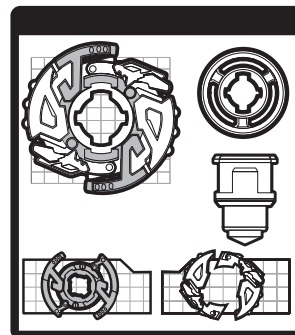

Les composants en acier des toupies **Hard Metal System** et leur profil bas te donnent une grande force offensive et font de ta toupie une cible plus petite! La plupart des pièces de ta toupie HARD METAL SYSTEM sont interchangeables avec celles d'autres toupies HARD METAL SYSTEM!

UNE TOUPIE ADAPTÉE À CHAQUE COMBAT

COMMENT ADAPTER TA TOUPIE?

Tu peux adapter ta toupie à tes besoins en échangeant ses pièces contre celles d'autres toupies BEYBLADE pour ainsi obtenir une nouvelle toupie. Ce faisant, tu modifies la performance de ta toupie pour qu'elle réponde aux besoins du moment. Ainsi, par exemple, si ton adversaire joue avec une toupie de type attaque, tu auras peut-être intérêt à changer les pièces de ta toupie pour en créer une de type défense qui puisse résister aux attaques adverses. Familiarise-toi avec les divers types d'anneaux d'attaque, de disques lestés et d'engrenages de rotation qui sont disponibles ou que tu possèdes déjà dans ta collection. Examine aussi les tableaux étoilés qui apparaissent sur les emballages, qui t'indiquent les forces des pièces de chacune des toupies. Enfin, rends-toi au site beyblade.hasbro.com pour encore plus d'information.

TRIPLE RONDE Ton adversaire et toi vous affrontez avec chacun 3 toupies BEYBLADE, pour trois fois plus d'action!

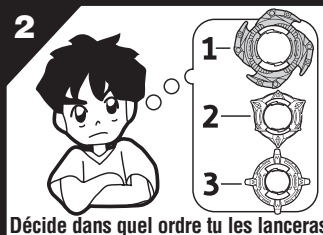
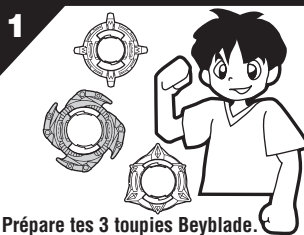

PROPULSA:

A Con el propulsor bidireccional, escoge en qué sentido harás girar tu trompo (rotación a la izquierda o a la derecha). Inserta la varilla dentada como se indica.

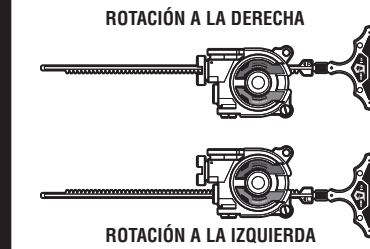

B Inserta las lengüetas de apoyo en las ranuras del protector de tapita. El propulsor se mantiene unido al trompo cuando es introducido correctamente.

C Sosteniendo el propulsor firmemente, jala la varilla dentada encima del estadio (vendido por separado), para que el trompo empiece a girar en el momento en que sale del propulsor.

CARACTERÍSTICAS:

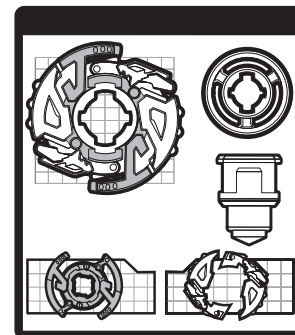

Los componentes de acero de los trompos **Hard Metal System** y su perfil bajo te dan una gran fuerza ofensiva y convierten tu trompo en un blanco más pequeño. La mayor parte de las piezas de tu trompo HARD METAL SYSTEM son intercambiables con las de otros trompos HARD METAL SYSTEM.

UN TROMPO ADAPTADO A CADA COMBATE

¿COMO ADAPTAR TU TROMPO?

Puedes personalizar tu trompo tomando piezas de otros trompos BEYBLADE y unirlos para obtener un nuevo trompo. ¿Por qué modificarlo? Para ajustar el rendimiento de tu trompo a las necesidades del momento. Intercambiando sus piezas puedes crear un trompo más eficaz para cierto tipo de combate. Así por ejemplo si tu oponente juega con un trompo de tipo ataque, te conviene cambiar las piezas de tu trompo para convertirlo en tipo defensa a fin de contrarrestar los ataques adversos. Conozca los diferentes tipos de anillos de ataque, discos-pesas o engranajes de rotación existentes o que ya tienes en tu colección. Mira también las tablas con estrellas en los empaques que te indican las fuerzas de las piezas de cada trompo. Por fin, visita nuestro sitio beyblade.hasbro.com para más información.

TRES RONDAS ¡Tú y tu adversario se enfrentarán con 3 trompos Beyblade para triple diversión!

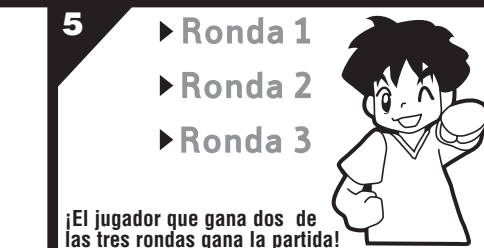
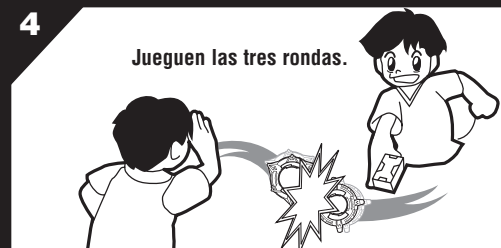
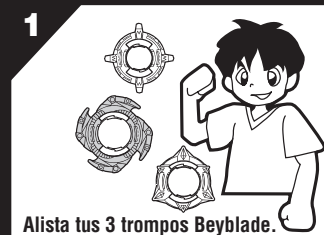

P/N 6379150000



Product and colors may vary. / Le produit et les couleurs peuvent varier. / El producto y los colores pueden variar.
 © and/or TM & © 2004 Hasbro. All Rights Reserved. © denotes Reg. U.S. Pat. & TM Office.
 Manufactured under license from Takara Co., Ltd.
 © Aoki Takao•BB3Project•TV Tokyo Licensed by d-rights Inc.
 TM & © ABC Family Worldwide, Inc. All Rights Reserved.
 MADE IN CHINA / FABRIQUÉ EN CHINE / Distribuido por Ww.Somanuals.com. All Manuals Search And Download.

Hasbro Canada, 2350 de la Province, Longueuil, QC, Canada J4G 1G2.
 Imp. por: Servicios Mexicanos de Manufactura S. de R.L. de C.V. Cedros Business Park, Autopista Federal México-Querétaro, km 42.5 C.P.54600 Tepetzotlán, Estado de México. R.F.C. SMM-990712-156. Centro de Servicio para México: Tel.: 5872-9483 y para el interior de la República 01-800-712-6225.
 Manufacturer's representative in the United Kingdom is Hasbro UK Ltd., Caswell Way, Newport, Gwent NP9 0YH. Tel. 00800 22427276. Distributed in Australia by Hasbro Australia Ltd., 570 Blaxland Road, Eastwood, NSW 2122, Australia. Tel. (02) 9874-0999. Distributed in New Zealand by Hasbro Australia Ltd., PO Box 100-940, North Shore Mail Centre, Auckland, New Zealand. Tel. (09) 915-5200.
 Precaución: No apuntes a los ojos ni a la cara o dispares a quemarropa. Utiliza sólo los proyectiles diseñados para este producto. No modifiques los proyectiles ni el lanza-proyectiles.

Free Manuals Download Website

<http://myh66.com>

<http://usermanuals.us>

<http://www.somanuals.com>

<http://www.4manuals.cc>

<http://www.manual-lib.com>

<http://www.404manual.com>

<http://www.luxmanual.com>

<http://aubethermostatmanual.com>

Golf course search by state

<http://golfingnear.com>

Email search by domain

<http://emailbydomain.com>

Auto manuals search

<http://auto.somanuals.com>

TV manuals search

<http://tv.somanuals.com>