



# Motion Sensing Diecast Metal Lantern

Model: 9600LED Series

Dated receipt required for warranty replacement.

## FEATURES

- Automatically comes on when motion is detected.
- Automatically turns light off.
- Photocell keeps the light off during daylight hours.

## REQUIREMENTS

- The light control requires 120 volts AC.
- If you want to use Manual Override mode, the control must be wired through a switch.

**NOTICE:** Not to be used on light dimmer or timer-controlled circuits.

- **Some electrical codes require installation by a qualified electrician.**
- This light fixture has been tested/certified using Lights of America LED Lamp Model No. 2025LEDE12.

## UNPACKING

Be sure to remove all contents from packaging and verify all items are present before assembling this light fixture. This package includes the following items:

- Lantern
- Three LED Lamps  
(Lights of America Model: 2025LEDE12)
- Universal mounting bracket (X-Bar)
- Mounting hardware
- Wire nuts
- Owner's Manual

## INSTALLATION

For best performance, mount the fixture about 6 feet (1.8 m) above the ground.

1. Remove two decorative nuts.
2. Remove X-Bar.
3. Tighten mounting screws on X-Bar finger tight.
4. Attach X-Bar to junction box.

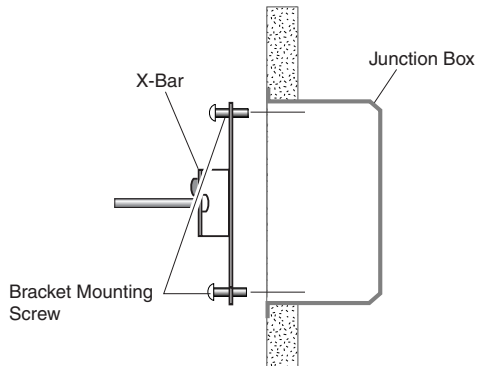
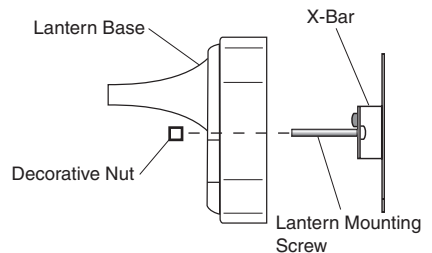

*Note:* We recommend having an assistant help hold the lantern assembly during the wiring process.

## WIRING

**⚠ WARNING:** Turn power off at circuit breaker or fuse.

*Note:* All wiring should be run in accordance with the National Electrical Code through conduit or another acceptable means. **Contact a qualified electrician if there is any question as to the suitability of the system.**

**⚠ CAUTION:** DO NOT connect the RED wire unless you want to control other lights from the motion sensor (see *Optional Wiring*).

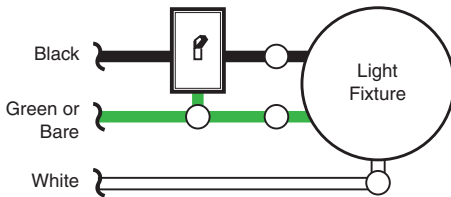

*One Motion Light*

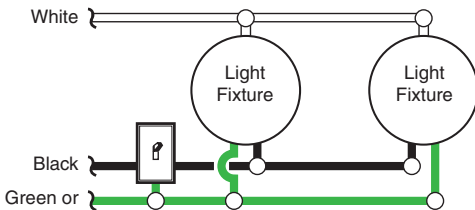

*Two Motion Lights*

Connect the fixture wires to the wires in the junction box. Twist the wires together and secure with wire connectors.



### Recommended Grounding Method

Use a green ground "pigtail" (not provided) and twist one end together with the bare fixture wire and the box ground wire. Secure with a wire connector. Secure the other end of the "pigtail" with the GND screw on the X-bar.

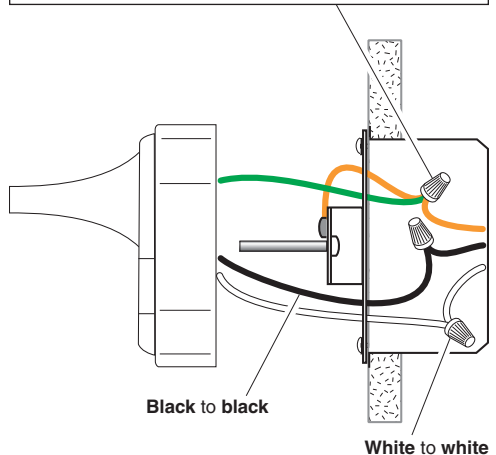

If you have metal junction box, you may not need the green "pigtail". If you are unsure about the grounding method, consult your local building code.

## OPTIONAL WIRING

This fixture is provided with a sensor rated for 360 Watts. Since the fixture is only rated 180 Watts, 180 Watts of additional lighting may be controlled by this sensor.

When determining what a fixture is rated for, do not simply look at the rating on the lamp in the fixture. Look at the marking which specifies the maximum lamp wattage for which the fixture is suitable.

Once you have selected the fixtures to be connected and determined their maximum ratings, add these ratings up. For instance, if you have 3 fixtures rated 180 Watts, 100 Watts, and 75 Watts respectively, you have a total load of 355 Watts.

**Wiring Diagram 1 – When wiring to control a standard light fixture:** Strip the motion sensor's red wire and connect to the standard light's black wire. Connect all white wires together. Total fixture ratings must not exceed 360 Watts (3.0 A).

**Wiring Diagram 2 – When wiring to control another motion sensing light fixture (Master / Slave):** Strip the red wire in both light fixtures. Connect the red wire of the controlling (master) fixture to the red and black wires of the controlled (slave) fixture. Connect all white wires together. Total fixture ratings must not exceed 360 Watts (3.0 A).

**Wiring Diagram 3 – When wiring so either motion light turns on the both motion lights (Master / Master):** Strip the red wire in both light fixtures. Connect the red wire of one fixture to the red wire of the second fixture. *Note:* In most installations, an additional wire (same gage as existing house wire) will have to be installed in the house to connect the two fixtures as master / master. Connect all white wires together and all black wires together. Total fixture ratings must not exceed 360 Watts (3.0 A).

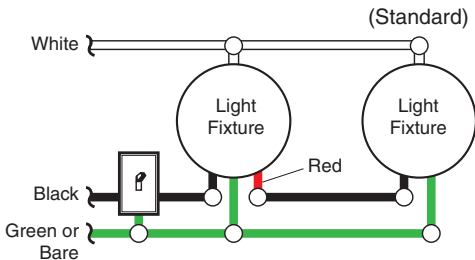

Wiring Diagram 1

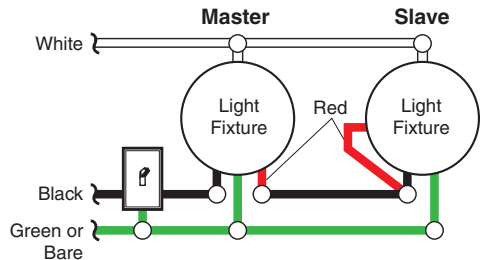

Wiring Diagram 2

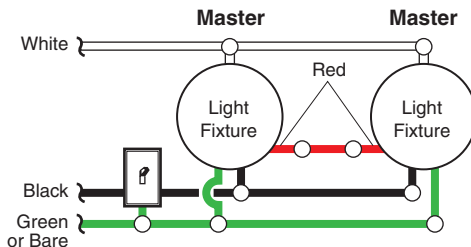

Wiring Diagram 3

## FINAL ASSEMBLY

1. Push the wires into the junction box. Make sure none of the wires get pinched.
2. Slide the fixture assembly onto the mounting screws. Tighten decorative nuts removed in step 1 of *Installation* section securely against fixture base.

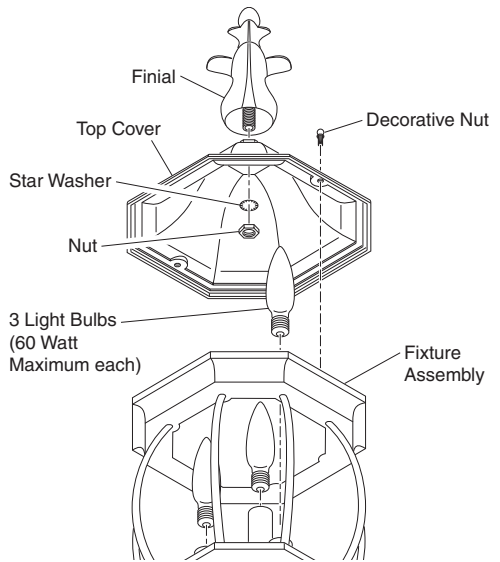
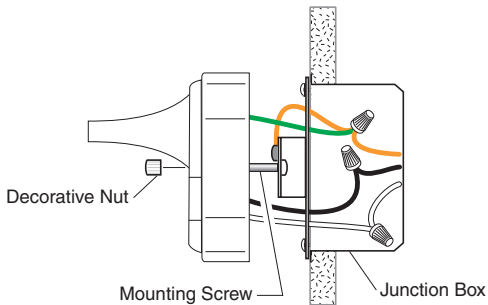

3. Caulk around fixture base with silicone weather sealant.
4. Install the three LED Lamps (Lights of America Model No. 2025LEDE12 included). *Note:* This fixture's E12 candelabra base uses either LED Lamps (1.5W maximum each) or tungsten incandescent Type "B" bulbs (60 Watt maximum each).
5. Insert threaded rod of finial through top cover. Slide star washer onto rod and thread the nut onto the rod. Tighten securely.
6. Place top cover onto fixture and attach using the two decorative nuts (included). Hand tighten only.

## TESTING AND ADJUSTMENTS

### 1. Turn on the circuit breaker and light switch.

Note: Sensor has a 1 1/2 minute warm up period before it will detect motion. When first turned on wait 1 1/2 minutes.

### 2. Set:

ON-TIME switch to TEST  
SENSITIVITY dial to Midway

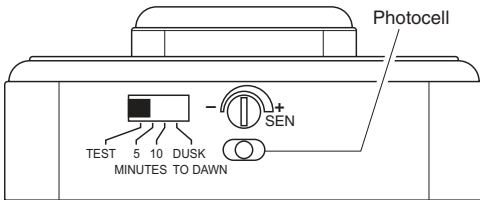

- Walk through the coverage area noting where you are when the lights turn on. In TEST mode, light will stay on for 5 seconds after sensing motion and then turn off.
- Adjust the SENSITIVITY to increase or decrease the range as needed. Too much sensitivity may cause false triggering due to heat sources in the coverage area (see *Adjustment of Coverage Area* or *Troubleshooting* section).
- Set the amount of ON-TIME you want the light to stay on after motion is detected (5 or 10 minutes) or...  
Set the ON-TIME to the DUSK-to-DAWN setting if you want the light to stay on all night, every night. The photocell will turn the light off during the day.

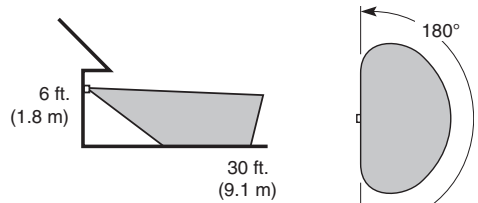

Maximum Range

Maximum Coverage Angle\*  
(Top View)

The sensor is less sensitive to motion directly towards it and more sensitive to motion across coverage area.

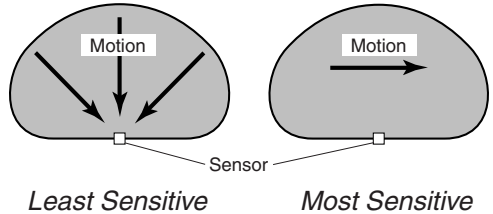

## OPERATION

Mode:	On-Time	Works: Day	Night
<b>Test</b>	5 Seconds	x	x
<b>Security</b>	5 or 10 Minutes		x
<b>Automatic Override</b>	Dusk-to-Dawn		x
<b>Manual Override</b>	Until Dawn*		x

\* resets to Security mode at dawn.

Note: When first turned on wait about 1 1/2 minutes for the circuitry to calibrate.

## MANUAL OVERRIDE MODE

Manual Override mode can only be activated at night when the ON-TIME switch is set to the 5 or 10 minute position.

Flip the light switch off for one second then back on to change from SECURITY mode to MANUAL OVERRIDE mode.

To return to SECURITY mode, either:

- turn the light off for one minute then turn it on, or...
- daylight will automatically reset the light to SECURITY mode.

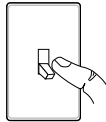

1 Second OFF  
then...

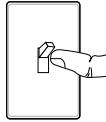

... back on.

## MODE SWITCHING SUMMARY

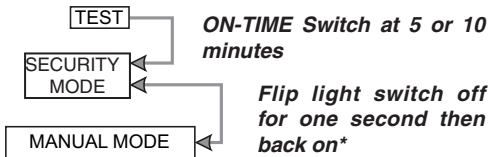

\* If you get confused while switching modes, turn the power off for one minute, then back on. After the calibration time the control will be in the SECURITY mode.

## ADJUSTMENT OF COVERAGE AREA

The sensor on this light fixture detects "motion" by the movement of heat across the coverage area. However, following are examples of objects that also produce heat and can cause the sensor to trigger:

- Pools of Water
- Air Conditioners
- Dryer Vents
- Animals
- Heating Vents
- Automobile Traffic

If you suspect that a heat source of this type is triggering the sensor, reduce the sensitivity.

## SPECIFICATIONS

Range ..... Up to 30 ft. (9.1 m) [varies with surrounding temperature].

Sensing Angle ..... 180°

Electrical Load ..... Up to 180 Watt Maximum Tungsten Incandescent or 5 Watt Maximum LED (Lights of America model 2025LEDE12).

Bulb Type ..... E12 Candelabra Base, Type "B", 60 Watt Maximum Tungsten Incandescent or LED model 2025LEDE12 1.5 Watt.

Sensor Capacity ..... 360 Watt (3.0 A) Maximum Tungsten Incandescent

Power Requirements .... 120 VAC, 60 Hz

Operating Modes ..... TEST, SECURITY, AUTOMATIC OVERRIDE and MANUAL OVERRIDE

ON-Timer ..... 5 or 10 minutes

Test Timer ..... 5 Seconds

Automatic

Override Timer ..... Dusk-to-Dawn

Manual

Override Timer ..... Until Dawn

## TROUBLESHOOTING GUIDE

SYMPTOM	POSSIBLE CAUSE	SOLUTION
Lights will not come on.	<ol style="list-style-type: none"> <li>1. Light switch is turned off.</li> <li>2. Lamp is loose or burned out.</li> <li>3. Fuse is blown or circuit breaker is turned off.</li> <li>4. Daylight turn-off is in effect.</li> <li>5. Incorrect circuit wiring, if this is a new installation.</li> </ol>	<ol style="list-style-type: none"> <li>1. Turn light switch on.</li> <li>2. Check lamp and replace if burned out.</li> <li>3. Replace fuse or turn circuit breaker on.</li> <li>4. Recheck after dark.</li> <li>5. Verify wiring is correct.</li> </ol>
Lights come on in daylight.	<ol style="list-style-type: none"> <li>1. Light control may be installed in a relatively dark location.</li> <li>2. Light control is in TEST.</li> </ol>	<ol style="list-style-type: none"> <li>1. The fixture is operating normally under these conditions.</li> <li>2. Set control switch to 5 or 10 minutes or Dusk-to-Dawn.</li> </ol>
Lights come on for no apparent reason.	Light control may be sensing small animals or automobile traffic.	Reduce sensitivity.
Lights stay on continuously.	<ol style="list-style-type: none"> <li>1. The sensor may be picking up a heat source like an air vent, dryer vent, or brightly painted, heat-reflective surface.</li> <li>2. Sensor is in Automatic Override or Manual Override mode.</li> </ol>	<ol style="list-style-type: none"> <li>1. Reduce sensitivity.</li> <li>2. Set control switch to 5 or 10 minutes.</li> </ol>
Lights flash on and off.	<ol style="list-style-type: none"> <li>1. Heat being reflected from other objects may be affecting the sensor.</li> <li>2. Sensor is in the Test mode.</li> </ol>	<ol style="list-style-type: none"> <li>1. Reduce sensitivity.</li> <li>2. While in TEST mode, light only stays on for 5 seconds.</li> </ol>
Light does not stay on in Manual mode.	Nearby large, light-colored objects reflecting light may trigger the shut-off feature.	Do not point other lights at the sensor.

## **TWO YEAR LIMITED WARRANTY**

Product will be free of defect due to workmanship for a period of two (2) years. If product fails within the stated life, return defective product to retailer of Lights of America.

Warranty terms and conditions of retailer apply.

Warranty and guarantee void if product is misused.

If replacement product is not available at retail store, please return product in the original package, along with a copy of the dated sales receipt, description of the problem, and your name and return address to the manufacturer at the address listed below:

Lights of America

611 Reyes Drive

Walnut, CA 91789

Attn: Consumer Affairs Dept.

Distributed by:

611 Reyes Drive

Walnut, California 91789

Tel: (800) 321-8100 / (909) 594-7883

Fax: (909) 594-6758

Website: [www.lightsofamerica.com](http://www.lightsofamerica.com)

Download from [www.Somanuals.com](http://www.Somanuals.com). All Manuals Search And Download.

598-1338-03



## Faroles de Metal Troquelado Detectoras de Movimiento Modelo: Serie 9000LED

Se necesita el recibo fechado para reemplazo bajo garantía.

### CARACTERÍSTICAS

- Se enciende automáticamente al detectar movimiento.
- Apaga la luz automáticamente.
- La fotocélula mantiene la luz apagada durante las horas diurnas.

### REQUISITOS

- El control de la luz requiere 120 voltios CA.
- Si desea usar la fase de Sobre control Manual, el control debe estar conectado por medio de un interruptor.

**AVISO:** No se lo debe usar en el atenuador de luz o en los circuitos controlados por el atenuador.

- **Algunas normativas eléctricas exigen que la instalación la realice un electricista calificado.**
- Este aparato ha sido probado/certificado usando la Lámpara LED Lights of America Modelo No. 2025LEDE12.

### DESEMPAQUE

Asegúrese de retirar todo el contenido del empaque y verificar que todos los elementos estén incluidos antes de ensamblar este aparato de luz. Este paquete incluye los siguientes elementos:

- Farol
- Tres lámparas LED  
(Lights of America Modelo: 2025LEDE12)
- Soporte de montaje universal (X-Bar)
- Ferretería de montaje
- Conectores de alambre
- Manual del propietario

### INSTALACION

Para un mejor funcionamiento, instale el aparato a casi 1.8 m del suelo.

1. Quite dos tuercas decorativas.
2. Quite la banda "X" de montaje.
3. Ajuste los tornillos de montaje sobre el soporte X-Bar sólo con los dedos.
4. Monte el soporte X-Bar a la caja de empalme.

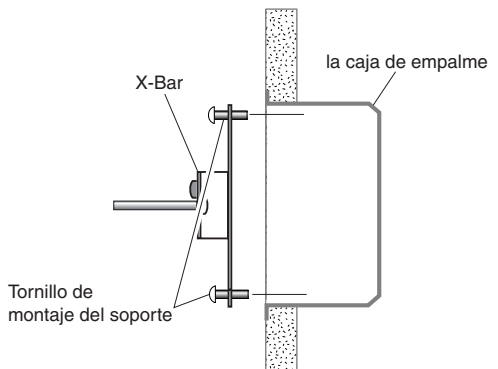
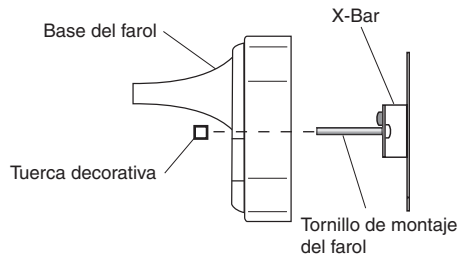

*Nota:* Recomendamos tener un asistente que ayude a sostener el conjunto del farol durante el proceso de cableado.

## CABLEADO

**⚠ ADVERTENCIA:** Desconecte la energía en el cortacircuito.

*Nota:* Todo el cableado debe realizarse de acuerdo con el Código Eléctrico Nacional usando tubería ó algún otro medio aceptable. **Póngase en contacto con un electricista calificado si tiene alguna pregunta referente a la aptitud del sistema.**

**⚠ CUIDADO:** NO conecte el cable ROJO excepto que desee controlar otras luces desde el detector de movimiento (Vea *Conexión Alterna*).

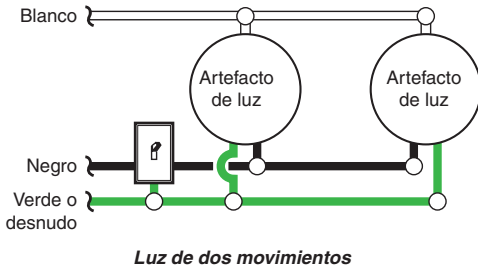
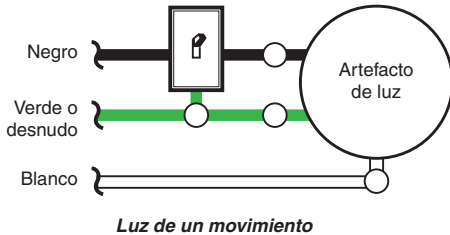

Conecte los alambres del aparato a los alambres de la caja de empalme. Tuerza juntos los alambres y asegúrelos con conectores de alambre.



### Método recomendado de conexión a tierra

Use un "cable flexible" verde de a tierra (no provisto) y tuerza un extremo con el cable desnudo del aparato y con el cable de a tierra de la caja. Asegúrelos con un conector de cables. Asegure el otro extremo del "cable flexible" con el tornillo de a tierra de la placa de montaje.

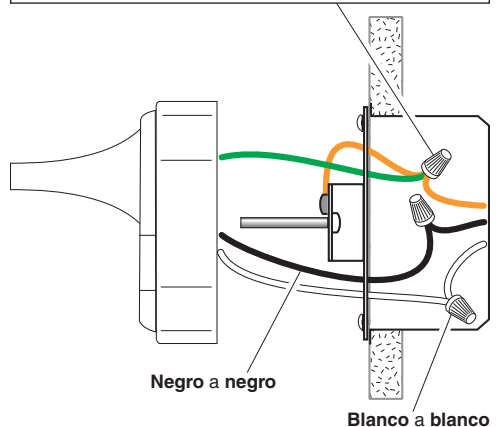

Si tiene una caja de empalme de metal, no necesita el "cable flexible". Si no está seguro del método de conexión a tierra, consulte con el código local de construcción.

## CONEXION ALTERNA

Este aparato viene con un detector con una potencia de 360 Vatios. Puesto que este aparato tiene sólo una potencia de 180 vatios, 180 vatios de luz adicional pueden ser controlados por este detector.

Cuando desee determinar la clasificación de un aparato no vea tan sólo la potencia de la lámpara. Mire la indicación que especifique el voltaje máximo de la lámpara que el aparato puede aceptar.

Una vez que ha escogido los aparatos que se conectarán y ha determinado sus máximas potencias, súmelas. Por ejemplo, si tiene 3 aparatos de 180 , 100 y 75 Vatios respectivamente, usted tendrá un total de 355 Vatios.

**Esquema eléctrico 1 – Cuando prepare una conexión para controlar un aparato de luz estándar:** Pele el alambre rojo del detector de movimiento y conéctelo al alambre negro de la luz estándar. Conecte todos los alambres blancos. La capacidad total no debe exceder los 360 Vatios (3.0 A).

**Esquema eléctrico 2 – Cuando prepare una conexión para controlar otro aparato de luz detector de movimiento:** Pele el alambre rojo en ambos aparatos de luz. Conecte el alambre rojo del aparato controlador (maestro) a los alambres rojo y negro del aparato controlado (esclavo). Conecte todos los alambres blancos. La capacidad total no debe exceder los 360 Vatios (3.0 A).

**Esquema eléctrico 3 – Cuando haga el cableado para que cualquier luz de movimiento prenda las dos luces que detectan movimiento (Maestro / Maestro):** Pele el conductor rojo de ambos aparatos de luz. Conecte el conductor rojo de un aparato al conductor rojo del otro aparato. Nota: en la mayoría de las instalaciones se deberá instalar un conductor adicional (del mismo calibre que el conductor de la casa) dentro de la casa para conectar los dos aparatos como maestro / maestro. Conecte entre si todos los alambres blancos y todos los alambres negros. La potencia nominal total del aparato no debe ser más de 360 vatios (3,0 Amp).

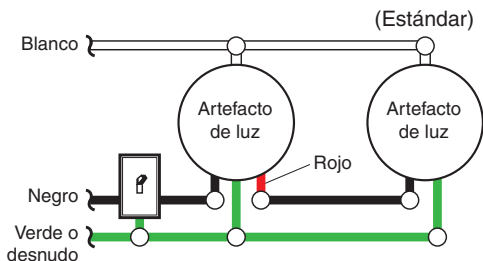

*Esquema eléctrico 1*

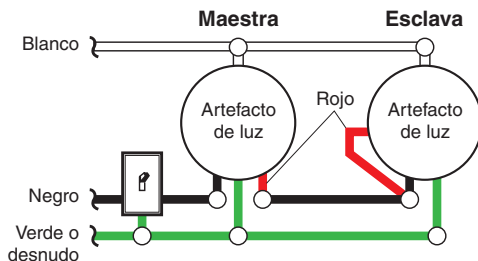

*Esquema eléctrico 2*

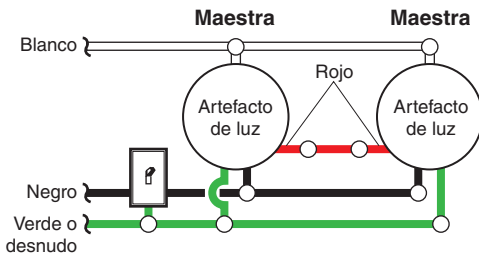

*Esquema eléctrico 3*

## FINAL ASSEMBLY

1. Meta los alambres en la caja de empalme. Asegúrese que ninguno de estos alambres quede pellizcado.
2. Deslice el conjunto del aparato sobre los tornillos de montaje. Ajuste bien contra la base del aparato las tuercas de montaje que se quitaron en el paso 1 de la sección de *Instalación*.

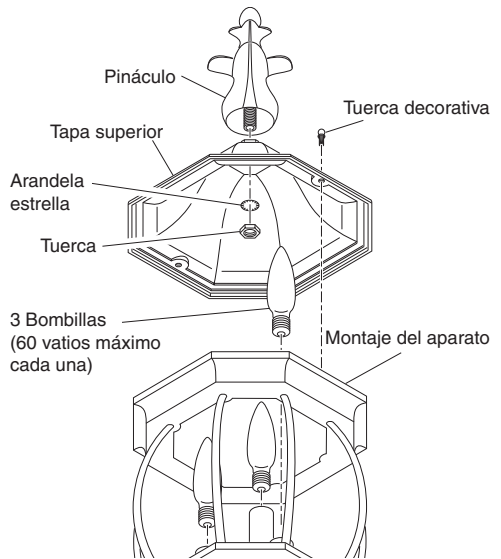
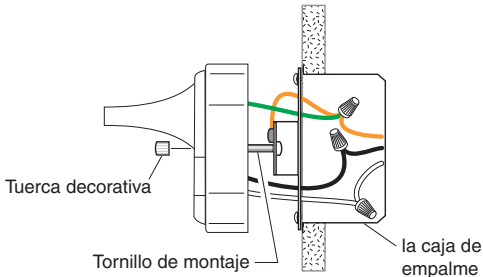

3. Calafatee alrededor del aparato con un sellador de silicona contra la intemperie.
4. Instale las tres lámparas LED (Lights of America Modelo No. 2025LEDE12, incluidas). *Nota:* La base tipo candelabro E12 de este aparato usa lámparas LED (de 1,5 Vatios máximo cada una) o bombillas tipo "B" de tungsteno incandescente (de 60 Vatios máximo cada una).
5. Inserte la barra roscada del pináculo por la cubierta superior. Deslice la arandela estrella sobre la barra y enrosque la tuerca sobre la barra. Apriételo bien.
6. Ponga la tapa superior sobre el aparato y sujétela con las dos tuercas decorativas (incluidas). Ajustelas sólo con la mano.

## PRUEBAS Y AJUSTES

### 1. Conecte el disyuntor y el interruptor de la luz.

*Nota:* El detector tiene un período de calentamiento de 1 1/2 minutos antes de detectar movimiento. Cuando encienda por primera vez, espere 1 1/2 minutos.

2. Ponga:  
 El interruptor de TIEMPO en TEST (PRUEBA)  
 El cuadrante SENSITIVITY (de SENSIBILIDAD) en medio recorrido

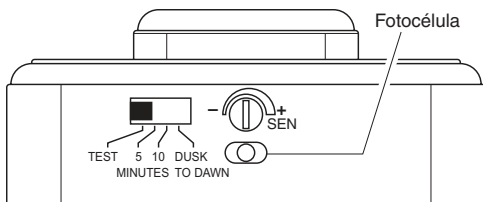

3. Camine por el área de cobertura y note su ubicación cuando se enciendan las luces. En la fase TEST (PRUEBA), luego de detectar movimiento, la luz quedará encendida por 5 segundos y luego se apagará.
4. Regule la SENSIBILIDAD para aumentar o disminuir el alcance según lo que necesite. Demasiada sensibilidad puede ocasionar falsas alarmas debido a fuentes de calor en la zona de cobertura (vea la sección *Ajuste de la zona de cobertura* ó la sección *análisis de averías*).
5. Ponga la DURACIÓN (ON-TIME) que desea para que la lámpara quede encendida luego de detectar movimiento (5 ó 10 minutos) ó...  
 Fije el interruptor ON-TIME (Duración) a DUSK-to-DAWN (Anochecer al Amanecer) si quiere que la luz se quede prendida durante toda la noche, cada noche. La fotocélula apagará la luz durante el día.

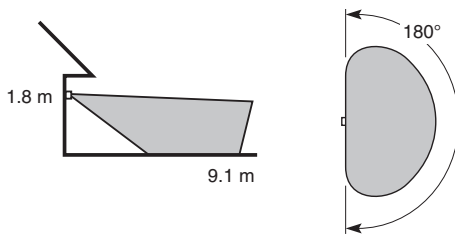

*Alcance Máximo*

*Ángulo de Cobertura Máxima\* (Vista desde arriba)*

Dentro del área de cobertura el detector es menos sensible a movimientos en su dirección y más sensible a movimientos transversales.

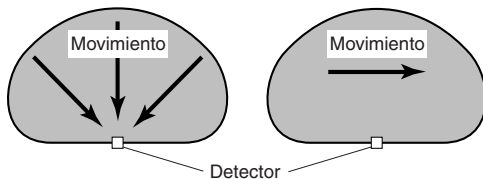

*Lo menos sensible*

*Lo más sensible*

## OPERACIÓN

Modalidad:	A tiempo:	Trabaja:	Día	Noche
<b>Prueba</b>	5 seg.		x	x
<b>Seguridad</b>	5 ó 10 minutos			x
<b>Sobre control automático</b>	Anochecer al amanecer			x
<b>Sobre control manual</b>	Hasta el amanecer*			x

\*se restaura a la fase de Seguridad al amanecer.

*Nota:* Cuando encienda por primera vez, espere 1 1/2 minutos para que los circuitos se calibren.

## FASE DE SOBRE CONTROL MANUAL

La fase de Sobre control Manual se puede activar sólo por la noche cuando se fija el interruptor ON-TIME a la posición de 5 ó 10 minutos.

Apague el interruptor de luz por un segundo y luego préndalo para ir de la fase de SEGURIDAD a la fase de SOBRE CONTROL MANUAL.

Para regresar a la fase de SEGURIDAD:

- apague la luz por un minuto y préndala de nuevo, o...
- la luz del día restaurará automáticamente la luz a la fase de SEGURIDAD.

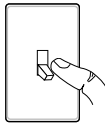

1 segundo  
APAGADO  
luego...

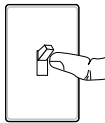

...préndalo.

## RESUMEN DE LAS MODALIDADES DEL INTERRUPTOR

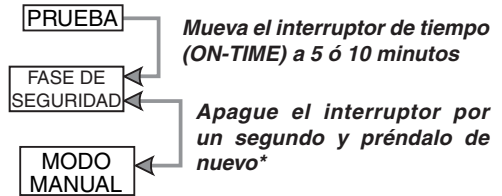

- \* Si se confunde mientras cambia de fases, apague la electricidad por un minuto y préndala de nuevo. Después del tiempo de calibración el control estará en la fase de SEGURIDAD.

## REGULACIÓN DEL ÁREA DE COBERTURA

El detector de este aparato de luz detecta "movimiento" debido al movimiento del calor a través del área de cobertura. Sin embargo, a continuación tiene ejemplos de objetos que también producir calor y pueden hacer que el detector se active:

- Charcos de agua
- Acondicionadores de aire
- Ventosas de la secadora
- Animales
- Ventosas de calefacción
- Tráfico automotor

Si sospecha que una fuente de calor de este tipo está activando el detector, reduzca la sensibilidad.

## ESPECIFICACIONES

Alcance.....	Hasta 9.1 m (varía con la temperatura circundante).
Angulo de detección.....	180°
Carga Eléctrica.....	Hasta 180 vatios máximo de tungsteno incandescente o 5 vatios máximo de luz LED (Lights of America modelo 2025LEDE12).
Tipo de bombilla .....	Base con candelabro E12, tipo "B", 60 vatios máximo de tungsteno incandescente o luz LED modelo 2025LEDE12 de 1,5 vatios.
Capacidad del Detector .....	Hasta un máximo de 360 Vatios (3,0 A.) de tungsteno incandescente

Requisitos de Energía ..120 VCA, 60 Hz  
 Fases de Operación .....PRUEBA, SEGURIDAD, SOBRE CONTROL AUTOMÁTICO y SOBRE CONTROL MANUAL

Temporizador de duración (del encendido).....5 ó 10 minutos  
 Temporizador de prueba .....5 segundos  
 Temporizador de sobre control automático ..... Del anochecer al amanecer  
 Temporizador de sobre control manual.....Hasta el amanecer

## GUIA DE INVESTIGACION DE AVERIAS

SÍNTOMA	POSIBLE CAUSA	SOLUCIÓN
Las luces no se prenden.	<ol style="list-style-type: none"> <li>1. El interruptor de luz está apagado.</li> <li>2. La bombilla está floja o quemada.</li> <li>3. El fusible está quemado o el cortacircuitos está apagado.</li> <li>4. La modalidad de apagado durante el día está en efecto.</li> <li>5. Alambrado incorrecto, si ésta es una nueva instalación.</li> </ol>	<ol style="list-style-type: none"> <li>1. Encienda el interruptor de luz.</li> <li>2. Revise la lámpara y cámbiela si está quemada.</li> <li>3. Cambie el fusible encienda el disyuntor.</li> <li>4. Revíselo después del anochecer.</li> <li>5. Verifique que el cableado esté correcto.</li> </ol>
Las luces se prenden durante el día.	<ol style="list-style-type: none"> <li>1. El control de luz puede estar instalado en un lugar relativamente oscuro.</li> <li>2. El control de luz está en fase de Prueba.</li> </ol>	<ol style="list-style-type: none"> <li>1. El aparato está funcionando normalmente bajo estas condiciones.</li> <li>2. Fije el interruptor de control a la posición de "5 ó 10 minutos" o de "Dusk-toDawn" (Anocher al amanecer).</li> </ol>
Las luces se prenden sin ninguna razón aparente.	El control de luz puede estar detectando animales pequeños o el tránsito de automóviles.	Reduzca la sensibilidad.
Las luces se quedan prendidas continuamente.	<ol style="list-style-type: none"> <li>1. El sensor puede detectar fuentes de calor, como ductos de calefacción y de aire acondicionado, o superficies resplandecientes que reflejan la luz.</li> <li>2. El detector está en la fase de Sobre control Automático o de Sobre control Manual.</li> </ol>	<ol style="list-style-type: none"> <li>1. Reduzca la sensibilidad.</li> <li>2. Fije el interruptor de control a 5 o 10 minutos.</li> </ol>
La luce se prenden y se apagan.	<ol style="list-style-type: none"> <li>1. El calor que se refleja de otros objetos pueden estar afectando al detector.</li> <li>2. El detector está en la fase Prueba.</li> </ol>	<ol style="list-style-type: none"> <li>1. Reduzca la sensibilidad.</li> <li>2. Mientras está en la fase PRUEBA, la luz sólo queda encendida por 5 segundos</li> </ol>
La luz no queda encendida en el modo manual.	Objetos cercanos, grandes y de colores brillantes que reflejan luz pueden activar la característica de apagado.	No apunte otras luces hacia el detector.

## **GARANTÍA LIMITADA DE DOS AÑOS**

El producto estará libre de defectos debido a mano de obra por un período de dos (2) años. Si el producto falla dentro de este período, devuelva el producto defectuoso al minorista de Lights of America.

Se aplican las condiciones del minorista.

La garantía se anula en caso de abuso del producto.

Si el producto de reemplazo no existe en la tienda del minorista, por favor devuelva el producto al fabricante en el paquete original, junto con una copia del recibo de ventas fechado, la descripción del problema y su nombre y dirección, a la dirección que sigue:

Lights of America

611 Reyes Drive

Walnut, CA 91789

Attn: Consumer Affairs Dept.

Distribuido por:

611 Reyes Drive

Walnut, California 91789

Tel: (800) 321-8100 / (909) 594-7883

Fax: (909) 594-6758

Sitio Web: [www.lightsofamerica.com](http://www.lightsofamerica.com)

Download from [www.Somanuals.com](http://www.Somanuals.com), All Manuals Search And Download.

598-1338-03



# Lanterne en métal coulé à détecteur de mouvement

Modèle : Série 9600LED

Reçu daté nécessaire pour remplacement sous garantie.

## CARACTÉRISTIQUES

- S'allume automatiquement lors de la détection d'un mouvement.
- S'éteint automatiquement.
- Cellule photo-électrique qui garde l'éclairage fermé pendant la journée.

## EXIGENCES

- La commande d'éclairage exige du courant 120 V c.a.
- Pour faire appel au mode de contournement manuel (Manual Override), la commande doit être raccordée à un interrupteur.  
**AVIS : Ne pas utiliser avec un gradateur d'éclairage ni une minuterie.**
- **Dans certaines localités, le code de l'électricité exige que l'installation soit confiée à un électricien qualifié.**
- Ce luminaire a fait l'objet d'essai/a été certifié au moyen de lampe à DEL, modèle 2025LEDE12 de Lights of America.

## DÉBALLAGE

Retirez tout le contenu de l'emballage et assurez-vous d'avoir en main tous les éléments avant de débiter l'assemblage. L'emballage contient les éléments suivants :

- Lanterne
- Trois lampes à DEL (Modèle 2025LEDE12 de Lights of America)
- Console de montage universelle (Barre-X)
- Ferrures de montage
- Serre-fils
- Guide du propriétaire

## INSTALLATION

Pour un rendement optimal, montez le luminaire à environ 1,8 m au-dessus du sol.

1. Retirez les deux écrous décoratifs.
2. Enlevez la barre-X.
3. Serrez à la main les vis de la croix en « X ».
4. Fixez la barre-X à la boîte de jonction.

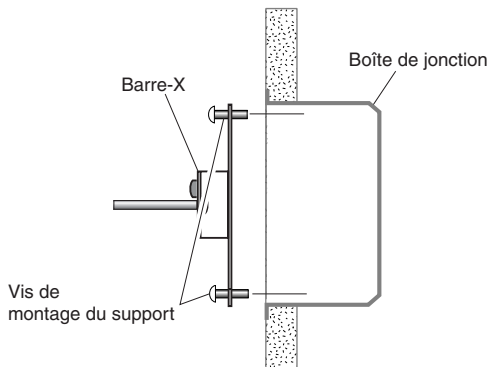
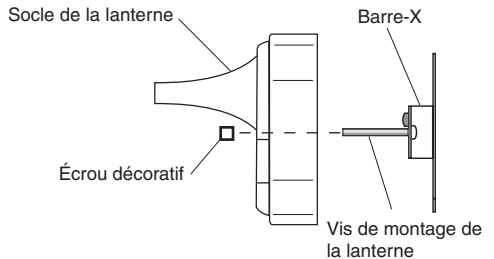

*Note :* Il est recommandé de demander à une autre personne de tenir la lanterne pendant le passage des fils.

## CÂBLAGE

**⚠ MISE EN GARDE : Coupez l'alimentation au disjoncteur ou au fusible.**

*Note :* Tous les fils doivent être installés dans un conduit ou un autre dispositif acceptable, conformément au Code national de l'électricité. **Contactez un électricien qualifié pour toute question relative à la pertinence de l'installation.**

**⚠ AVERTISSEMENT: NE PAS raccorder le fil ROUGE à moins que vous ne vouliez commander d'autres luminaires au moyen du détecteur de mouvement (voir *Câblage Facultatif*).**

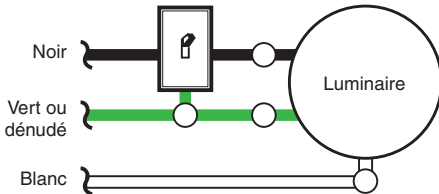

*Une lanterne à détecteur de mouvement*

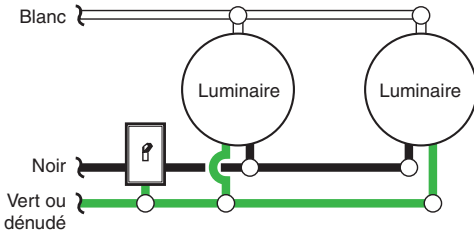

*Deux lanternes à détecteur de mouvement*

Branchez les fils du luminaire aux fils dans la boîte de raccordement. Torsadez ces fils ensemble, puis ajoutez-y un connecteur de fils.



### Méthode de mise à la terre recommandée

Utilisez une «queue de cochon» verte (non fournie) et torsadez-en une extrémité avec le fil nu du luminaire et le fil de terre de la boîte de jonction. Utilisez un serre-fils. Fixez l'autre extrémité de la «queue de cochon» avec la vis de terre (GND) sur la plaque de montage.

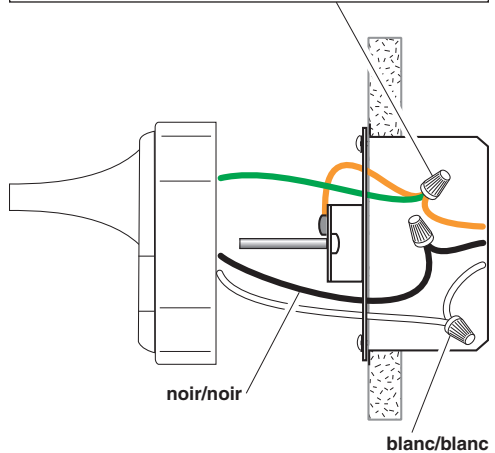

Si la boîte de jonction est en métal, vous pourriez nécessiter une «queue de cochon» verte. Si vous avez des doutes sur la méthode de mise à la terre, consultez votre code du bâtiment.

## CÂBLAGE FACULTATIF

Ce luminaire est pourvu d'un capteur de 360 W. Comme ce luminaire ne consomme que 180 W, le capteur peut commander 180 W d'éclairage supplémentaire.

Lorsque vous déterminez l'intensité que peut supporter un luminaire, ne vous contentez pas de simplement lire l'intensité indiquée sur l'ampoule. Recherchez l'étiquette indiquant le wattage d'ampoule maximal de l'appareil.

Une fois que vous avez choisi les luminaires à raccorder et déterminé leur intensité maximale respective, additionnez les intensités. Par exemple, si vous avez 3 appareils dont l'intensité est 180 Watts, 100 Watts et 75 Watts respectivement, la charge totale est 355 Watts.

**Diagramme de câblage 1 – Câblage d'un luminaire standard :** Dénudez le fil rouge du détecteur de mouvement et raccordez-le au fil noir du luminaire standard. Branchez tous les fils blancs ensemble. L'intensité maximale ne doit pas dépasser 360 Watts (3,0 A).

**Diagramme de câblage 2 – Câblage d'un autre luminaire à détecteur de mouvement (Maître / Satellite) :** Dénudez le fil rouge des deux luminaires. Branchez le fil rouge du luminaire de commande (maître) aux fils rouge et noir du luminaire commandé (satellite). Branchez tous les fils blancs ensemble. L'intensité maximale ne doit pas dépasser 360 Watts (3,0 A).

**Diagramme de câblage 3 – Câblage de sorte que l'une ou l'autre des commandes déclenche les deux luminaires (Maître / Maître) :** Dénudez le fil rouge des deux luminaires. Branchez le fil rouge d'un luminaire au fil rouge du second luminaire. Note : Dans la plupart des cas, un fil supplémentaire (de même calibre que le fil de la résidence) doit être installé pour raccorder les deux luminaires en configuration « principal / principal ». Raccordez tous les fils blancs ensemble, puis faites de même avec tous les fils noirs. La consommation totale des luminaires ne doit pas être supérieure à 360 W (3,0 A).



Diagramme de câblage 1



Diagramme de câblage 2

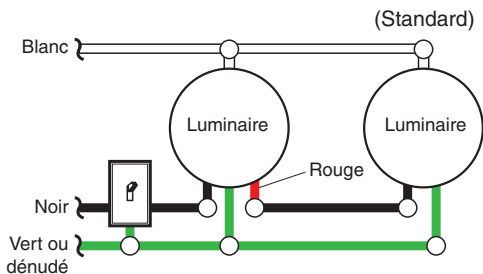

Diagramme de câblage 3

## ASSEMBLAGE FINAL

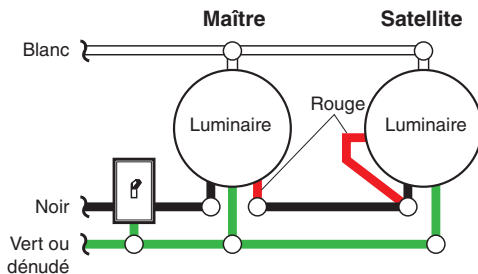
1. Repoussez les fils dans la boîte de raccordement. Assurez-vous qu'aucun des fils n'est pincé.
2. Faites glisser le socle du luminaire sur les vis de montage. Serrez solidement sur le socle les écrous décoratifs retirés à l'étape 1, à la section *Installation*.

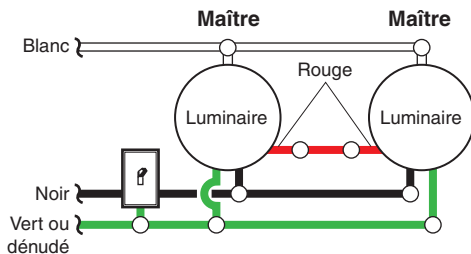
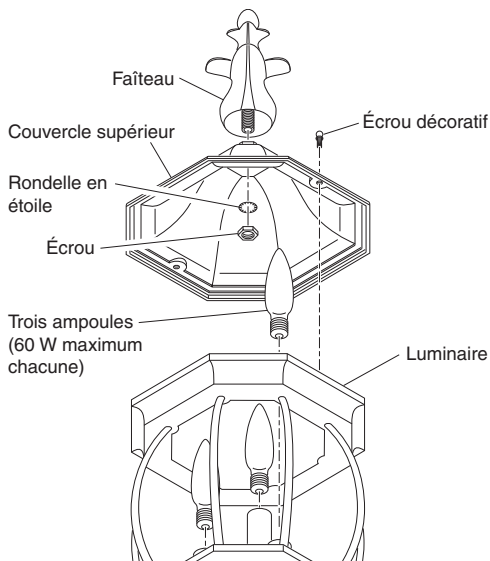
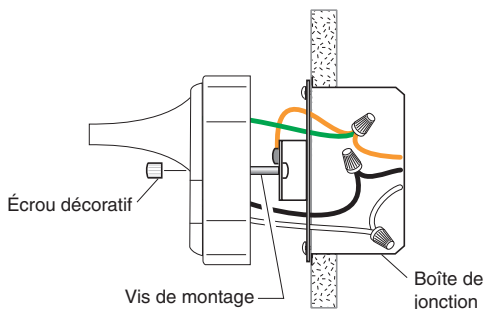

3. Recouvrez la base du socle du luminaire au moyen d'un produit d'étanchéité à la silicone.
4. Installez les trois lampes à DEL (modèle 2025LEDE12 de Lights of America, fournies).  
*Note* : Les culots de type candélabre E12 de ce luminaire conviennent à des lampes à DEL (1,5 W maximum chacune) ou à des ampoules incandescentes au tungstène de type B (60 W maximum chacune).
5. Insérez la tige filetée du faîteau dans le couvercle supérieur. Faites ensuite glisser la rondelle en étoile sur la tige, puis vissez l'écrou sur la tige. Serrez complètement.
6. Placez le couvercle supérieur sur le luminaire et fixez-le au moyen des deux écrous décoratifs fournis. Serrez à la main seulement.

## ESSAIS ET RÉGLAGES

1. Ré-enclenchez le disjoncteur puis ouvrez l'interrupteur.

*Note* : Le capteur exige 1 1/2 minute avant de détecter les mouvements. Lors de la première mise sous tension, attendez 1 1/2 minute.

2. Réglages :  
Commutateur ON TIME à TEST  
Cadran SENSITIVITY au milieu

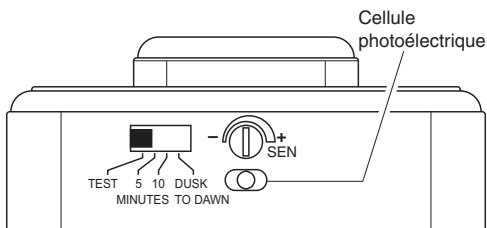

3. Déplacez-vous dans la zone de couverture en notant l'endroit où vous vous trouvez lorsque l'éclairage s'allume. En mode TEST, l'éclairage demeure allumé pendant 5 secondes après qu'un mouvement est détecté.
4. Réglez la SENSIBILITÉ (SENSITIVITY) afin d'augmenter ou de réduire la couverture, au besoin. Une trop grande sensibilité pourrait entraîner des déclenchements intempestifs attribuables à des sources de chaleur dans la zone de couverture (consultez les sections *Réglage de la zone de couverture* ou *Dépannage*).
5. Réglez la période (ON TIME) pendant laquelle vous souhaitez que l'éclairage fonctionne après détection d'un mouvement (5 ou 10 minutes) ou...

Placez le commutateur ON-TIME à la position DUSK-to-DAWN pour que le luminaire demeure allumé toute la nuit, chaque jour de la semaine. La cellule photoélectrique éteindra le luminaire pendant la journée.

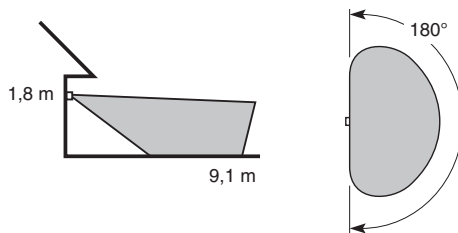

*Portée maximale*

*Angle de  
couverture maximale  
(Vue en plongée)*

Le capteur est moins sensible aux déplacements directement vers lui; il est plus sensible aux mouvements traversant la zone de couverture.

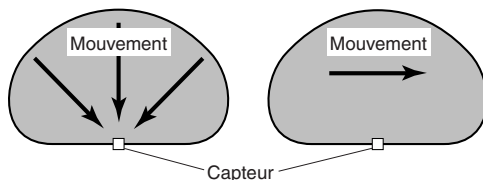

*Le moins sensible*

*Le plus sensible*

## FUNCTIONNEMENT

Mode:	Temps en circuit:	En fonction:	
		jour	nuît
<b>Essai</b>	5 secondes	x	x
<b>Sécurité</b>	5 ou 10 minutes		x
<b>Contournement automatique</b>	Du soir au matin		x
<b>Contournement manuel</b>	Jusqu'au matin*		x

\*Repasse en mode Sécurité au matin.

*Note:* Après mise en circuit, attendre environ 1 1/2 minute pour que l'étalonnage du circuit soit complété.

## MODE CONTOURNEMENT MANUEL

Le mode Contournement manuel peut être activé seulement en soirée, lorsque le commutateur ON-TIME est à la position 5 or 10 Minutes.

Fermez l'interrupteur d'éclairage pendant une seconde, puis ouvrez-le pour passer du mode SÉCURITÉ au mode CONTOURNEMENT MANUEL.

Pour retourner au mode SÉCURITÉ :

- Fermez l'éclairage pendant une minute, avant de le rallumer, ou...
- L'appareil repassera automatiquement au mode SÉCURITÉ au lever du jour.

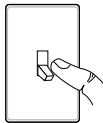

hors circuit pendant 1 seconde, puis ...

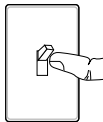

... à nouveau en circuit

## RÉSUMÉ DU MODE DE COMMUTATION

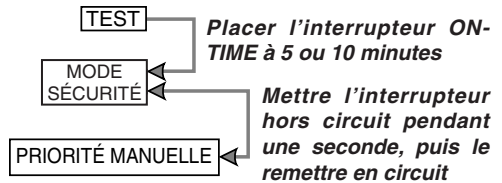

\* Si vous ne savez plus dans quel mode se trouve l'appareil, couper l'alimentation pendant une minute puis la rétablir. Après le délai d'étalonnage, la commande passera en mode SÉCURITÉ.

## RÉGLAGE DE LA ZONE DE COUVERTURE

Le capteur de ce luminaire détecte les mouvements lors des « déplacements de chaleur » dans la zone de couverture. Quoi qu'il en soit, les objets suivants produisent aussi de la chaleur et peuvent entraîner le déclenchement du capteur :

- Piscine
- Appareil de climatisation
- Événement de sécheuse
- Animaux
- Événement de ventilation
- Circulation automobile

Si vous croyez qu'une source de chaleur de ce type déclenche le capteur, réduisez sa sensibilité.

## FICHE TECHNIQUE

Portée ..... Jusqu'à 9,1 m [varie selon la température environnante].

Angle de détection ..... 180°

Charge électrique ..... Jusqu'à 180 W maximum (ampoule incandescente au tungstène) ou 5 W maximum (lampes à DEL, modèle 2025LEDE12 de Lights of America).

Type d'ampoule ..... Culot de type candélabre E12, pour ampoule incandescente au tungstène de type B (maximum 60 W) ou lampe à DEL, modèle 2025LEDE12 (maximum 1,5 W).

Capacité du détecteur ..Jusqu'à 360 W (3,0 A) maximum Tungstène à incandescence

Courant requis ..... 120 V c.a., 60 Hz

Modes de fonctionnement ..... ESSAI, SÉCURITÉ, CONTOURNEMENT AUTOMATIQUE et CONTOURNEMENT MANUEL

Minuterie de fonctionnement ..... 5 ou 10 minutes

Minuterie d'essai ..... 5 secondes

Minuterie de contournement automatique ..... Du soir au matin

Minuterie de contournement manuel ..... Jusqu'au matin

## GUIDE DE DÉPANNAGE

SYMPTOM	POSSIBLE CAUSE	SOLUTION
L'éclairage ne s'allume pas.	<ol style="list-style-type: none"> <li>1. L'interrupteur d'éclairage est hors tension.</li> <li>2. L'ampoule est lâche ou grillée.</li> <li>3. Le fusible a sauté ou le disjoncteur a été déclenché.</li> <li>4. La fonction de fermeture pendant le jour est activée.</li> <li>5. Mauvais câblage du circuit, dans le cas d'une nouvelle installation.</li> </ol>	<ol style="list-style-type: none"> <li>1. Mettre l'interrupteur sous tension.</li> <li>2. Vérifier l'ampoule et la remplacer si elle est grillée.</li> <li>3. Remplacer le fusible ou réenclencher le disjoncteur.</li> <li>4. Essayer de nouveau après la tombée de la nuit.</li> <li>5. S'assurer que le câblage est approprié.</li> </ol>
L'éclairage s'allume en plein jour.	<ol style="list-style-type: none"> <li>1. La commande peut être installée dans un endroit relativement sombre.</li> <li>2. La commande d'éclairage est en mode essai.</li> </ol>	<ol style="list-style-type: none"> <li>1. Le luminaire fonctionne normalement dans de telles conditions.</li> <li>2. Placez le commutateur de commande en position « 5 or 10 minutes » ou « Dusk-to-Dawn ».</li> </ol>
L'éclairage s'allume sans raison apparente.	Le capteur détecte peut-être de petits animaux ou la circulation automobile.	Réduisez la portée.
L'éclairage demeure allumé continuellement.	<ol style="list-style-type: none"> <li>1. Le capteur peut percevoir une source de chaleur comme une sortie d'air, un événement de sècheuse ou une surface de couleur claire réfléchissant la chaleur.</li> <li>2. Le capteur est en mode Contournement automatique ou Contournement manuel.</li> </ol>	<ol style="list-style-type: none"> <li>1. Réduisez la portée.</li> <li>2. Réglez le commutateur de commande à 5 ou 10 minutes.</li> </ol>
L'éclairage clignote.	<ol style="list-style-type: none"> <li>1. La chaleur qui est réfléchiée par d'autres objets peut affecter la commande d'éclairage.</li> <li>2. Le capteur est en mode TEST.</li> </ol>	<ol style="list-style-type: none"> <li>1. Réduisez la portée.</li> <li>2. En mode TEST, l'éclairage demeure allumé seulement pendant 5 secondes.</li> </ol>
L'éclairage ne demeure pas allumé en mode Manuel.	Un grand objet de couleur pâle se trouve à proximité et reflète la lumière, ce qui déclenche la fonction d'arrêt.	Évitez de diriger d'autres lumières sur le capteur.

## **GARANTIE LIMITÉE DE DEUX ANS**

Le produit sera exempt de tout défaut de fabrication pendant une période de deux (2) ans. En cas de défaillance du produit pendant cette période, veuillez retourner le produit défectueux au détaillant Lights of America.

Les modalités de la garantie du détaillant s'appliquent.

La garantie est annulée en cas d'utilisation abusive du produit.

Lorsque le détaillant n'a pas de produit de remplacement en stock, veuillez retourner le produit dans l'emballage original, accompagné d'une copie du reçu d'achat daté, de la description du problème et votre nom et adresse de retour au fabricant, dont l'adresse est indiquée ci-dessous :

Lights of America

611 Reyes Drive

Walnut, CA 91789

Attn. : Consumer Affaires Dept.

Distribué par:

611 Reyes Drive

Walnut, California 91789

Tél. : (800) 321-8100 / (909) 594-7883

Télec. : (909) 594-6758

Site Web : [www.lightsofamerica.com](http://www.lightsofamerica.com)

Download from [www.Somanuals.com](http://www.Somanuals.com) All Manuals Search And Download.



## Free Manuals Download Website

<http://myh66.com>

<http://usermanuals.us>

<http://www.somanuals.com>

<http://www.4manuals.cc>

<http://www.manual-lib.com>

<http://www.404manual.com>

<http://www.luxmanual.com>

<http://aubethermostatmanual.com>

Golf course search by state

<http://golfingnear.com>

Email search by domain

<http://emailbydomain.com>

Auto manuals search

<http://auto.somanuals.com>

TV manuals search

<http://tv.somanuals.com>