

Honeywell

OWNER'S MANUAL

QuietCare[™]

Console Humidifiers with Air Washing Technology

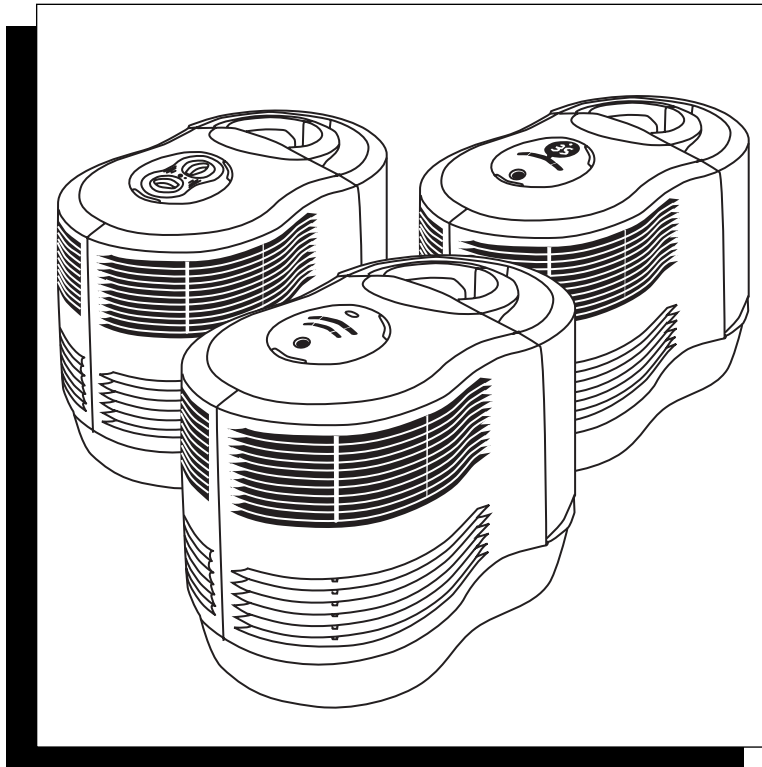

**9 US GALLONS (34 LITERS)
OUTPUT PER DAY
CONSOLE HUMIDIFIERS**

**MODELS:
HCM-6009**

**11 US GALLONS (40.6 LITERS)
OUTPUT PER DAY
CONSOLE HUMIDIFIERS**

**MODELS:
HCM-6011i
HCM-6012i
HCM-6013i
HCM-6011WW**

The Honeywell trademark is used by Kaz, Inc. under license from Honeywell Intellectual Properties, Inc.

IMPORTANT SAFETY INSTRUCTIONS

READ AND SAVE THESE SAFETY INSTRUCTIONS BEFORE USING THIS HUMIDIFIER

When using electrical appliances, basic precautions should always be followed to reduce the risk of fire, electric shock, and injury to persons, including the following:

1. Always place this humidifier on a firm, flat and level surface. This humidifier may not work properly on an uneven surface.
2. Place this humidifier in an area where it is not accessible to children.
3. Do not place the humidifier near any heat sources such as stoves, radiators, and heaters.
4. Do not use the humidifier outdoors.
5. Before using the humidifier, check the power cord for any signs of damage. If the cord is found to be damaged, **DO NOT USE** and return the humidifier to the manufacturer under the warranty agreement for repair.
6. This appliance has a polarized plug (one blade is wider than the other). To reduce the risk of shock, this plug is intended to fit only one way in a polarized outlet. If the plug does not fit securely in the outlet, reverse the plug. If it still does not fit, contact a qualified electrician. **DO NOT** attempt to defeat this safety feature.
7. To disconnect the humidifier, first turn controls to the OFF position, then grip the plug and pull it from the wall outlet. Never pull by the cord.
8. A loose fit between the AC outlet (receptacle) and plug may cause overheating and a distortion of the plug. Contact a qualified electrician to replace loose or worn outlet.
9. The humidifier should always be unplugged and emptied when not in operation or while being serviced or cleaned.
10. Never tilt or attempt to move the humidifier while it is operating or filled with water. **UNPLUG** the humidifier before moving.
11. **This humidifier requires regular cleaning. Refer to the CLEANING instructions provided. Never clean the humidifier in any manner other than as instructed in this manual.**
12. Do not direct moisture flow directly at individuals, walls or furniture.
13. When a humidifier is used in a closed room or small rooms, check periodically for proper ventilation, as excessive humidity can cause condensation stains on walls.
14. Turn the humidifier OFF if you notice moisture on the inside of your windows. For proper humidity reading use a hygrometer, which is available in many hardware and department stores, or by ordering one from the manufacturer.

Introduction

HOW DOES IT WORK?

QuietCare COOL MOISTURE SYSTEM:

Dry air is pulled through the humidifier and the QuietCare™ fan blows out **invisible**, moisture-balanced air. Unwanted minerals and bacteria from the water are trapped inside the Filter. When the unit is running you will not see or feel a “mist”. You will know your humidifier is putting moisture into the air as you watch the water level in your tank decrease throughout the day.

AIR WASHING TECHNOLOGY:

Your new console humidifier comes with a unique Air Washing system which helps “wash the air as it humidifies”. The unique pre-filter in combination with an ionizer helps capture dust, dirt and pollen while freshening the air.

Ionizer: Your console humidifier has an independently controlled ionizer, which, when turned on, releases negative ions into outgoing humidified air. Negative ions attach themselves to very small airborne particles in the room. These particles take on a negative charge and may join with positively charged particles, such as dust, pollen, smoke and pet dander to form larger particles that are then more readily captured by the filter system. They may also be attracted to positively charged surfaces like floors or walls.

You may sometimes notice after extended use, that dust may have collected around the grilles of your humidifier. This is from the ionization effect caused by the negative ions existing from the air outlet. This is additional evidence of the air cleaning effectiveness of negative ions. The dust can be easily removed with a clean, damp cloth or soft brush.

Pre-filter: The Filter in your humidifier also includes a specially formulated “pre-filter” which helps capture some dust, dirt, pollen and other small particles. The addition of this pre-filter layer in conjunction with the ionizer helps capture some of the unwanted particles that move through your household air.

COMPLETE Protec PROTECTION

Your new QuietCare™ console humidifier has double Protec™ Product Protection with the exclusive Protec™ Cleaning Cartridge and Protec™ treated Filter.

Protec™ Cleaning Cartridge: Your humidifier has been designed with the Protec™ Cleaning Cartridge. This unique cartridge features an advanced patented media which continually inhibits the growth of odor-causing bacteria and mold in the cartridge as well as prevents the buildup of minerals in your humidifier. In addition, the Protec™ cartridge provides peace of mind that the mist is fresh and clean*.

Protec™ Antimicrobial Treated Filter: Your filter has been treated with Protec™ antimicrobial which helps prevent surface growth and migration of mold, mildew, algae, fungus and odor-causing bacteria in the filter for its life – approximately 1-3 months**. Keep in mind, depending on your water quality, mineral deposits can still clog or discolor the filter, affecting its life and that of the humidifier.

*The Protec Cleaning Cartridge is antimicrobially treated to help prevent the growth of mold, fungus, algae and odor-causing bacteria on the cartridge only. It is not intended nor does it act to provide any pesticidal effect to mold, fungus, algae or odor-causing bacteria in the humidifier or humidifier water.

**The antimicrobial agent contained in this product is intended to prolong filter life only by inhibiting the growth of unsightly mold, mildew and algae, as well as controlling odor from odor-causing bacteria. The antimicrobial filter does not protect users or others against bacteria, viruses, germs or other disease-causing organisms. Always follow the humidifier manufacturer's instructions regarding cleaning, maintenance and servicing of your humidifier.

Your Humidifier

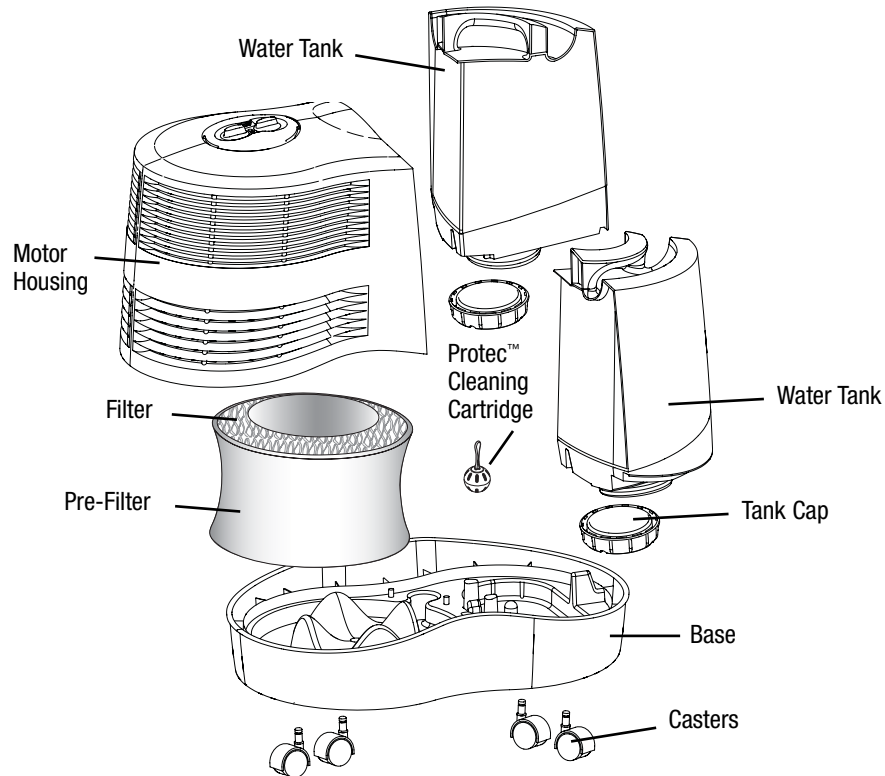

Set-Up

NOTE: We recommend that the humidifier be disinfected prior to first use. Please see CLEANING INSTRUCTIONS.

Select a firm, level, flat location - at least six inches (15 cm) from any wall for proper air flow. Place the humidifier on a water-resistant surface, as water can damage furniture and some flooring.

Kaz will not accept responsibility for property damage caused by water spillage.

Install Casters:

- Make sure the humidifier is unplugged and in the OFF position.
- Turn the Base of the humidifier upside down.
- Push the wheels into each wheel base pin until you hear them snap into position (Fig.1).

NOTE: Save your box for end of season storage (See End of Season Care and Storage Section).

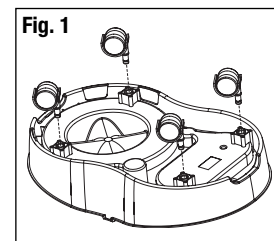

Filling

- Remove the Water Tanks by grasping the handle and pulling straight up. Set aside (Fig. 2).
- Lift up on the Motor Housing to remove and set aside (Fig. 3). Remove the Filter from the Base before filling the unit with water. Soak the Filter in a sink full of cool water to help reduce mineral buildup and place back in the humidifier while wet. **DO NOT SQUEEZE OR WRING OUT THE FILTER.** To help extend the life of your Filter, repeat this step each time you fill your humidifier.
- Turn the Water Tank upside down so that the Fill Cap is facing up; unscrew the Fill Cap by turning it counter-clockwise and set aside.
- Fill each Water Tank with COOL tap water (Fig. 4). Distilled water is not necessary as the water is filtered by the Filter. **DO NOT USE HOT WATER.** Doing so may damage the humidifier.
- Replace the Fill Cap by turning it clockwise. **DO NOT OVER-TIGHTEN.** Turn the Water Tank right-side up.

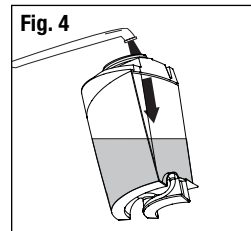
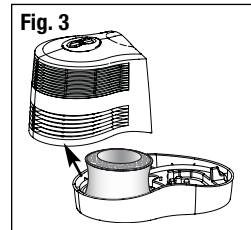
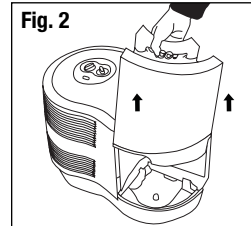

NOTE: When carrying the filled Water Tank please use the handle and place your other hand under the tank for additional support. Carry only one at a time.

- Place the Motor Housing back into the Base.
- Position each Water Tank in the humidifier and push into place. Some water will empty into the Base. **Note: The tanks do not drain simultaneously, one tank will drain before the other.**
- Once the filled tanks have been positioned, do not attempt to move the humidifier. If it has to be moved, unplug the humidifier and remove the Water Tanks first.

CAUTION: DO NOT POUR WATER INTO THE GRILLE IN THE FRONT OF THE HUMIDIFIER. DOING SO MAY DAMAGE THE HUMIDIFIER OR CAUSE PERSONAL INJURY.



Manual Control Operation (Models HCM-6009, HCM-6011i, HCM-6011WW)

POWER

CAUTION: DO NOT PLUG IN THE HUMIDIFIER WITH WET HANDS AS AN ELECTRICAL SHOCK COULD OCCUR.

- With the power switch in the OFF position, plug the filled humidifier into a polarized 120V outlet. **DO NOT FORCE THE POLARIZED PLUG INTO THE OUTLET;** it will only fit one way.

OUTPUT / FAN SPEED CONTROL

Set the fan speed to the desired position (Fig. 5).

- **HIGH:** For fast humidifying
- **MED:** For everyday moisture control
- **LOW:** For minimum operation (ideal for nighttime use, or when silent operation is needed)

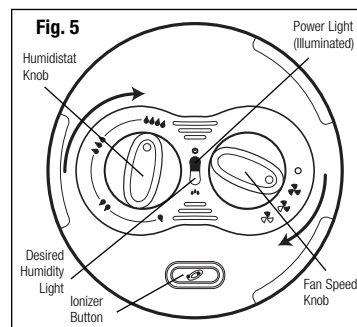

Continuous Mode: If you want your unit to run continuously, select a fan speed level. (Do not set your humidistat.) It will run at your selected speed until you shut it off or it runs out of water.

NOTE: Turn the humidifier off if the humidity level feels too moist or you notice condensation forming on the walls.

Manual Control Operation (Models HCM-6009, HCM-6011i, HCM-6011WW) (Continued)

ADVANCED MIST™ HUMIDISTAT

The Advanced Mist™ Humidistat allows you to adjust and select the humidity level to your personal preference. Your humidifier will turn on and off throughout the day and night to maintain the desired humidity level you have selected.

HOW TO SET THE HUMIDISTAT

First, turn the humidifier on and select your output/speed level. Set the Advanced Mist™ Humidistat on High by turning the knob clockwise ➡ to the end (Fig. 5).

- Let the humidifier **run on high for a least one hour** or until your room has reached a comfortable humidity level.
- At this point, slowly turn your Humidistat knob counter-clockwise ⬅ until the humidifier shuts off and the Desired Humidity light illuminates (Fig. 6).
- Now that your Humidistat knob is set, the humidifier will **automatically** turn back on when your room drops below your comfort setting and will **automatically** turn off again when the setting is reached.

NOTE: If the humidifier fan will not start or restart when you select a fan speed, the Advanced Mist™ Humidistat may be set too low. Turn the dial clockwise ➡ to the end (Fig. 5). The Desired Humidity will turn Off when the unit is producing moisture. When the Desired Humidity light turns ON, you have reached optimal humidity.

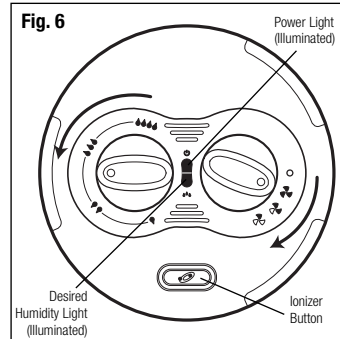

IONIZER FEATURE (HCM-6011i & HCM-6011WW Only)

The ionizer helps freshen the air.

- Press the Ionizer button once to start; the ionizer light will illuminate. **Note:** The unit must be turned on for the Ionizer to function.
- To turn off the ionizer, simply press the ionizer button again; the ionizer light will turn off.

NOTE: The ionizer automatically turns off when the desired humidity is reached (your desired humidity light will be illuminated, see Fig. 6). It will turn back on again when your humidifier restarts.

EasySet™ Control Operation (Model HCM-6013i)

POWER

CAUTION: DO NOT PLUG IN THE HUMIDIFIER WITH WET HANDS AS AN ELECTRICAL SHOCK COULD OCCUR.

- With the power OFF, plug the filled humidifier into a polarized 120V outlet. DO NOT FORCE THE POLARIZED PLUG INTO THE OUTLET; it will only fit one way.

STEP 1: POWER

- Press the Power button to start the humidifier. Your humidifier will automatically start on High power, Continuous Mode (Fig. 7).
- To turn your humidifier OFF simply press the Power button again.

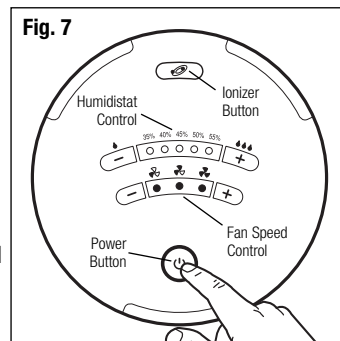

EasySet™ Control Operation (Model HCM-6013) (Continued)

STEP 2: OUTPUT / FAN SPEED CONTROL

Your unit has three output levels/fan speeds:

- ☪ HIGH: For fast humidifying
- ☪ MED: For everyday moisture control
- ☪ LOW: For minimum operation (ideal for nighttime use)

- Push the up button (+) to increase output level and push the down button (-) to decrease output level. The LED's will illuminate to reflect which speed you have selected (Fig. 8).

Continuous Mode: If you want your unit to run continuously, select a fan speed level. (Do not set your humidistat.) It will run at your selected speed until you shut it off or it runs out of water.

NOTE: Turn the humidifier off if the humidity level feels too moist or you notice condensation forming on the walls.

STEP 3: SET HUMIDITY

- Set your desired humidity anywhere between 35% and 55%.
- Push the up button (+) to increase desired humidity and push the down button (-) to decrease desired humidity. The LED's will illuminate to reflect which desired humidity level you have selected (Fig. 9).

For example: If you set your humidity at 40%, the 35% and 40% LED's will be illuminated.

- Once you have set your desired humidity, the unit will operate under this setting until the unit is turned off or your selected humidity is reached.
- When the desired room humidity has been reached the fan will automatically shut off. (The humidity LED's will remain illuminated)
- The fan will turn back on when your room decreases beyond your set level.

NOTE: Your room humidity can often fluctuate. It is normal for your unit to turn itself on and off throughout the day as it is monitoring your changing environment.

To go back to Continuous Mode, turn your unit off and then back on and select your desired output setting (see Step 2).

IONIZER FEATURE

The ionizer helps freshen the air.

- Press the Ionizer button once to start; the ionizer light will illuminate. **Note:** The unit must be turned on for the ionizer to function.
- To turn off the ionizer, simply press the ionizer button again; the ionizer light will turn off.

NOTE: The ionizer automatically turns off when the desired humidity is reached (your desired humidity light will be illuminated, see Fig. 7). It will turn back on again when your humidifier restarts.

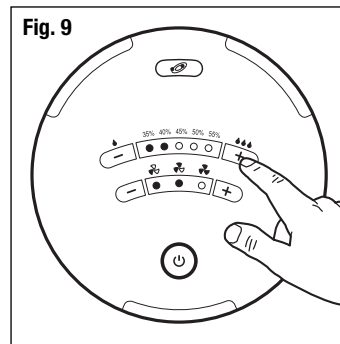
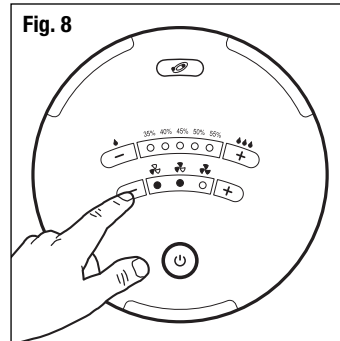

Digital EasySet™ Control Operation (Model HCM-6012i)

POWER



CAUTION: DO NOT PLUG IN THE HUMIDIFIER WITH WET HANDS AS AN ELECTRICAL SHOCK COULD OCCUR.

- With the power OFF, plug the filled humidifier into a polarized 120V outlet. DO NOT FORCE THE POLARIZED PLUG INTO THE OUTLET; it will only fit one way.

STEP 1: POWER

- Press the Power button to start the humidifier. Your humidifier will automatically start on High power, Continuous Mode. The display will be illuminated and will reflect the current room humidity (Fig. 10).
- To turn your humidifier OFF simply press the Power button again.

STEP 2: OUTPUT / FAN SPEED CONTROL

Your unit has three output levels/fan speeds:

- ≡ HIGH: For fast humidifying
- = MED: For everyday moisture control
- LOW: For minimum operation (ideal for nighttime use)

- To change your fan speed press the fan speed button (↕) up or down (Fig. 11).
- Once you have selected your desired speed the display will go back to showing the current room humidity after 3 seconds.

NOTE: If you wish to change or check your output/speed setting simply press the fan speed button (↕) once and it will show you your setting. If you would like to change it, continue to push the button up or down until you have reached your desired setting. Again, after 3 seconds the display will revert to showing the current room humidity.

Continuous Mode: If you want your unit to run continuously, select a fan speed level. (Do not set your humidistat.) It will run at your selected speed until you shut it off or it runs out of water.

NOTE: Turn the humidifier off if the humidity level feels too moist or you notice condensation forming on the walls.

STEP 3: TIMER CONTROL

- You can set your timer for up to 18 hours. This function should only be used if you desire that the humidifier be automatically shut off after a certain period of time.
- Press the Timer button (⌚) up or down to set how many hours you would like the humidifier to run (Fig. 12).
- When the display indicates your desired time, wait 3 seconds.
- After 3 seconds, your desired time is set and the display will revert back to showing the current room humidity.

NOTE: If you wish to change your timer setting or check to see how much time is left, simply press the Timer button (⌚) once and it will show you the time left. If you want to change the time remaining, continue to push the button up or down until you have reached your desired time. Again, after 3 seconds

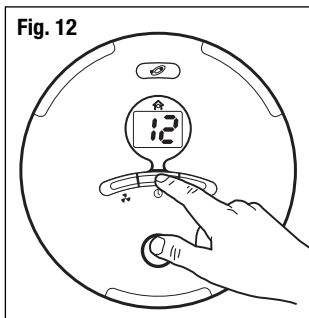
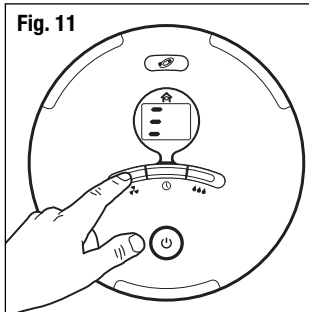
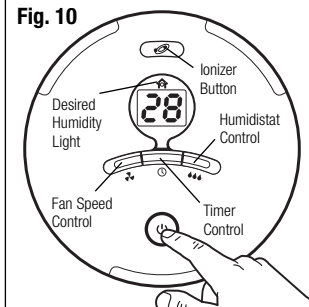

Digital EasySet™ Control Operation (Model HCM-6012i) (Continued)

the display will revert to showing the current room humidity. If you set a timer but no longer wish to have it set, turn the unit off and then repeat steps 1 and 2.

STEP 4: SET HUMIDITY

- You can set your desired humidity in 1% increments anywhere from 25% to 65%.
- To set your desired humidity, press the humidity button (▲▲▲) up or down (Fig. 13).
- When the display indicates your desired humidity setting wait 3 seconds.
- After 3 seconds your desired humidity is set and the display will revert back to showing the current room humidity.

NOTE: If you wish to change your humidity setting or check to see what you set, simply press the humidity button once and it will show you the set humidity. If you want to change it, continue to push the button up or down until you have reached your new desired humidity. Again, after 3 seconds the display will revert to showing the current room humidity.

- Once you have set your humidity the unit will operate under this setting until the unit is turned off or your selected humidity is reached.
- When your desired room humidity has been reached the fan will shut off and the house icon (🏠) on the top of your display will illuminate (Fig. 14). It will stay illuminated until your desired humidity decreases at which time the fan will turn back on.

NOTE: Your room humidity can often fluctuate. It is normal for your unit to turn itself on and off throughout the day as it is monitoring your changing environment.

To go back to continuous mode, turn your unit off and then back on and select your desired output setting (see step 2).

IONIZER FEATURE

The ionizer helps freshen the air.

- Press the Ionizer button once to start; the Ionizer light will illuminate. **Note:** The unit must be turned on for the Ionizer to function.
- To turn off the ionizer, simply press the ionizer button again; the ionizer light will turn off.

NOTE: The ionizer automatically turns off when the desired humidity is reached (your desired humidity light will be illuminated, see Fig. 7). It will turn back on again when your humidifier restarts.

Fig. 13

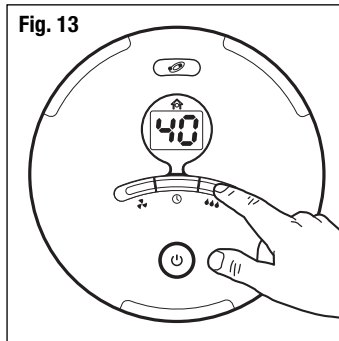
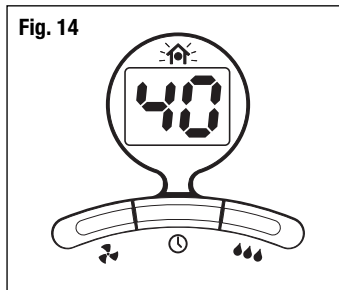
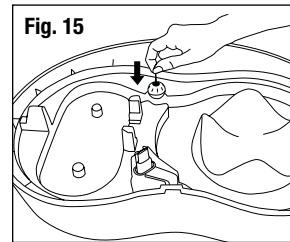

Fig. 14



Protec™ Cleaning Cartridge

The Protec™ Cleaning Cartridge will last 30 days or longer, depending on your usage. To install or replace your cartridge, simply remove it from its special inlet located in the base of the unit (Fig. 15).



Cleaning

Your Protec™ Cleaning Cartridge helps your humidifier stay cleaner longer and will help extend the life of your Filter. However, you should still continue to clean your humidifier regularly as needed.

Cleaning involves two steps, SCALE REMOVAL and DISINFECTING.

Be sure to perform these in the proper order to avoid harmful chemical interactions.

- First, turn off and unplug the humidifier.
- Remove the Water Tanks and Motor Housing.
- **Remove the Filter from the Base.**
- Empty any water from the Base.

NOTE: REMOVE FILTER AND PROTEC™ CLEANING CARTRIDGE BEFORE CLEANING.
Failure to remove Filter during cleaning will destroy the Filter.

STEP ONE: SCALE REMOVAL

BASE

1. Fill the Base with:
 - 1 cup (8 ozs.) of undiluted white vinegar
2. Let solution stand for 20 minutes.
3. With the vinegar in the Base, clean all interior surfaces with a soft cloth or brush to help remove scales.
4. Rinse the Base thoroughly with water to remove scale and cleaning solution.

STEP TWO: DISINFECTING

WATER TANK/BASE

1. Fill the Water Tank with:
 - 1 teaspoon of household bleach

and

 - 1 gallon of water

Pour some of this solution into the Base.
2. Let solution stand for 20 minutes.
3. Rinse with water until the smell of bleach is gone.

NOTES:

- The use of other water treatment products and chemicals may cause deterioration of the Filter or damage the humidifier, thereby hindering the humidifier's effectiveness.
- **If you are experiencing more buildup than when you first purchased your humidifier, you may need to replace your Protec™ Cleaning Cartridge. Changing your cartridge every 30 days will provide continuous protection.**

Prolonging the Life of the Filter and Maintaining a Clean Humidifier

NOTE: DO NOT ATTEMPT TO CLEAN THE FILTER WITH ANY CHEMICAL SOLUTIONS, DOING SO WILL DAMAGE THE FILTER.

- Protec™ antimicrobial prevents the surface growth and migration of mold, fungus, algae, and bacteria. It is normal for a filter to discolor from mineral build-up. This will vary depending on water quality.
- DO NOT clean the filter using any chemical solution.
- If your filter appears to be clogged by hard water or mineral deposits, soak it in a sink full of cool water for 10 minutes. DO NOT SQUEEZE OR WRING OUT THE FILTER. Always place filter back in the humidifier wet.
- Always purchase Honeywell Brand filters (model number HC-14) as the fan motor of this humidifier and the filter are designed to function efficiently as a set. Using any other filter could damage the motor or reduce the humidifier's performance.
- Be sure to empty water from the Water Tank and Base when not in use.

End-of-Season Care and Storage

- Follow the CLEANING instructions when the humidifier will not be used for at least one week or more, or at the end of the season.
- At the end of the season, remove and throw away the Filter and Protec™ Cleaning Cartridge; do not store with a used Filter.
- Dry the humidifier completely before storing. DO NOT store with water inside the Base or Water Tank.
- Pack the unit in its original carton and store in a cool, dry location.
- Before next use, remember to clean your humidifier, install a new Filter and new Protec™ Cleaning Cartridge.

Consumer Relations

Mail questions or comments to:

Kaz, Incorporated
Consumer Relations Dept.
250 Turnpike Road
Southborough, MA 01772

Call us toll-free at: 1-800-477-0457

E-mail: consumerrelations@kaz.com

Or visit our website at: www.kaz.com

Please be sure to specify a model number.

Purchase replacement Filter model number **HC-14** and Protec™ Cleaning Cartridge part number **PC-1** (1 pack) or **PC-2** (2 pack)

NOTE: IF YOU EXPERIENCE A PROBLEM, PLEASE RETURN THE HUMIDIFIER TO THE ORIGINAL PLACE OF PURCHASE OR SEE YOUR WARRANTY. DO NOT ATTEMPT TO OPEN THE MOTOR HOUSING YOURSELF. DOING SO MAY VOID YOUR WARRANTY AND CAUSE DAMAGE TO THE HUMIDIFIER OR PERSONAL INJURY.

Electrical Ratings

The Honeywell QuietCare™ Series models are rated at 120V, 60 Hz.

Troubleshooting

PROBLEM	POSSIBLE CAUSE	CORRECTIVE ACTION
The unit is on (the lights are illuminated) but I don't see any moisture	Cool Moisture humidifiers produce invisible mist. You will not see the moisture but you will feel cool air coming from the unit.	Monitor the water level in your tank/base. If you notice a decrease in the water tank over a 24hr. Period your unit is running normally.
	Unit is out of water	Refill and reinstall water tank
	Humidity level is set too low	Reset humidity to a higher level. If you have a manual humidistat/knob (Models HCM-6011i/HCM-6011WW) turn the knob clockwise to the end.
	Unit is not on level surface	Place the unit on a firm, flat, and level surface
	There is too much moisture inside the unit	Turn off the power and completely dry out the unit
	Filter has not absorbed water	Wait 15 minutes so the filter gets fully absorbed or soak your filter in water. (Do not squeeze or wring out the filter) See filling instructions for more information.
	Mineral buildup in water tray	See Cleaning instructions. Regular cleaning is recommended to keep the unit functioning properly.
The unit is not running; no lights are illuminated	Filter needs to be replaced	If your filter is discolored, clogged or torn replace your filter (Model HC-14). Visit the retailer where you purchased your unit or call 1-800-477-0457.
	Not plugged in properly	Check the polarized plug to ensure it is fully inserted in the wall
	Airflow obstruction	Check airflow. Are there any obstructions preventing airflow?
	Unit is off due to timer	Press Power button (HCM-6012i only)
Humidity level was set but unit does not start	Power unit is not installed properly	Reinstall the power unit
	Humidity level is set too low	Reset humidity to a higher level. If you have a manual humidistat/knob (Models HCM-6011i/HCM-6011WW) turn the knob clockwise to the end.
Humidity level was set but the unit does not shut off	Humidity level is set too high	Reset humidity to a lower level.

Troubleshooting (Continued)

PROBLEM	POSSIBLE CAUSE	CORRECTIVE ACTION
Humidity display is too high (Models HCM-6012i, HCM-6013i)	Moisture/condensation accumulated in the humidity sensor	Turn off the unit and completely dry out the unit
	Unit is overfilled with water	Drain the excess water from the base and completely dry out the unit
Filter turns brown	Filter may need to be replaced	If your filter is light brown or rust colored after a short amount of time it's probably from mineral deposits. Soak filter in a sink full of cool water to help break up the deposits. The discoloration may remain but it should not affect the humidifier's performance. If you notice a performance decrease or live in a hard water area you may have to replace your filter more regularly. Replace your filter (Model HC-14). Visit the retailer you purchased your unit from or call 1-800-477-0457.
Condensation forming on the windows and/or walls	Humidity level is set too high	Reset humidity to a lower level and/or reduce the output level.
	Unit is placed too close to the wall and/or windows	Relocate the unit
Humidifier has strange odor or unit does not seem to be as clean as when I purchased it	Need to replace Protec™ Cleaning Cartridge	If you have been using your humidifier for over 30 days chances are you need to replace the Protec™ cartridge. (Models: PC-1 or PC-2). Visit the retailer you purchased your unit from or call 1-800-477-0457.
	Unit needs to be cleaned	Clean your unit as directed in the Cleaning section. Regular cleaning is recommended to keep the unit functioning properly.
The humidifier cycles on/off	The humidifier is responding to your room humidity based on the humidistat setting. This is normal.	Set the humidistat to a higher or lower desired setting. If you do not want your unit to cycle on/off periodically run your unit on "Continuous Mode". See operating instructions.
Water leaks from tank	Rubber tank ring is missing or improperly placed	Remove tank cap then replace or reposition the ring. Make sure the cap spring valve operates freely.
	Tank cap not tight enough	Tighten the cap
Tank cap is too tight	Tank cap over tightened	Lightly lubricate the cap gasket with petroleum jelly to ease opening.

5 Year Limited Warranty

You should first read all instructions before attempting to use this product.

- A.** This 5 year limited warranty applies to repair or replacement of product found to be defective in material or workmanship. This warranty does not apply to damage resulting from commercial, abusive, unreasonable use or supplemental damage. Defects that are the result of normal wear and tear will not be considered manufacturing defects under this warranty.

KAZ IS NOT LIABLE FOR INCIDENTAL OR CONSEQUENTIAL DAMAGES OF ANY NATURE. ANY IMPLIED WARRANTY OF MERCHANTABILITY OR FITNESS FOR A PARTICULAR PURPOSE ON THIS PRODUCT IS LIMITED IN DURATION TO THE DURATION OF THIS WARRANTY.

Some jurisdictions do not allow the exclusion or limitation of incidental or consequential damages or limitations on how long an implied warranty lasts, so the above limitations or exclusions may not apply to you. This warranty gives you specific legal rights, and you also may have other rights which vary from jurisdiction to jurisdiction. This warranty applies only to the original purchaser of this product from the original date of purchase.

- B.** At its option, Kaz will repair or replace this product if it is found to be defective in material or workmanship. Defective product should be returned to the place of purchase in accordance with store policy. Thereafter, while within the warranty period defective product may be returned to Kaz.

- C.** This warranty does not cover damage resulting from any unauthorized attempts to repair or from any use not in accordance with the instruction manual.

- D.** Return defective product to Kaz, Incorporated with a brief description of the problem. Include proof of purchase and a \$10 US/\$15.50 CAN check or money order for handling, return packing and shipping charges. Please include your name, address and a daytime phone number. You must prepay shipping charges. Send to:

In U.S.A.:

Kaz, Incorporated
Attn: Returns Department
4755 Southpoint Drive
Memphis, TN 38118
USA

In Canada:

Kaz, Incorporated
Attn: Returns Department
510 Bronte Street South
Milton, ON L9T 2X6
Canada

Honeywell

MANUEL DE L'UTILISATEUR

QuietCare™

Humidificateurs consoles avec technologie de purification d'air

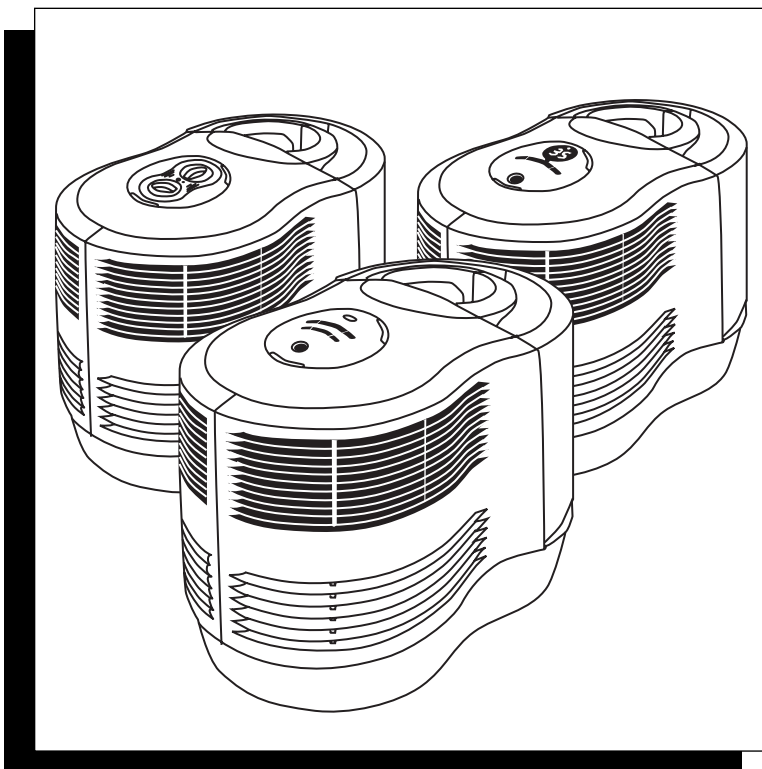

**RENDEMENT DE
34 LITRES (9 GALLONS US)
PAR JOUR HUMIDIFICATEURS
CONSOLES**

**MODÈLES :
HCM-6009**

**RENDEMENT DE
40,6 LITRES (11 GALLONS US)
PAR JOUR HUMIDIFICATEURS
CONSOLES**

**MODÈLES :
HCM-6011i
HCM-6012i
HCM-6013i
HCM-6011WW**

La marque de commerce Honeywell est utilisée par Kaz, Inc. avec l'autorisation de Honeywell Intellectual Properties, Inc.

IMPORTANTES INSTRUCTIONS DE SÉCURITÉ

LIRE LES INSTRUCTIONS DE SÉCURITÉ SUIVANTES AVANT D'UTILISER L'HUMIDIFICATEUR, ET LES CONSERVER.

L'utilisation d'appareils électriques nécessite des précautions élémentaires afin de réduire les risques d'incendie, de choc électrique ou de blessures. Parmi les précautions à observer, on compte les suivantes :

1. Toujours placer l'humidificateur sur une surface ferme, plane et bien horizontale. Cet appareil peut ne pas fonctionner correctement s'il est placé sur une surface inégale.
2. Placer l'humidificateur hors de la portée des enfants.
3. Éviter de placer l'humidificateur près d'une source de chaleur comme un poêle, un radiateur ou un appareil de chauffage.
4. Éviter d'utiliser l'humidificateur à l'extérieur.
5. Avant d'utiliser l'humidificateur, vérifier le cordon d'alimentation pour s'assurer qu'il n'est pas endommagé. Si le cordon est endommagé, **NE PAS UTILISER** l'appareil et le retourner au fabricant, conformément à la garantie, pour une réparation.
6. Ce produit est équipé d'une fiche polarisée (fiche dont l'une des lames est plus large que l'autre). Afin de réduire les risques de choc électrique, cette fiche ne peut être insérée que d'une seule manière dans la prise de courant polarisée. Si la fiche ne s'insère pas complètement dans la prise, tourner la fiche. Si la fiche ne s'insère toujours pas dans la prise, contacter un électricien. **ÉVITER** de contourner le dispositif de sécurité que constitue la fiche polarisée.
7. Pour débrancher l'appareil, tourner d'abord les boutons de commande à la position « OFF », puis tirer la fiche hors de la prise de courant. Ne jamais tirer sur le cordon.
8. Une connexion trop lâche entre la fiche et la prise de courant c.a. peut entraîner une surchauffe et une déformation de la fiche. Contacter un électricien pour faire remplacer les prises de courant lâches ou usées.
9. Toujours débrancher et vider l'humidificateur quand celui-ci ne sert pas ou durant son entretien ou son nettoyage.
10. Éviter d'incliner ou de déplacer l'humidificateur quand celui-ci est en marche ou rempli d'eau. **DÉBRANCHER** l'humidificateur avant de le déplacer.
11. **Cet humidificateur nécessite un nettoyage régulier. Consulter les instructions de NETTOYAGE ci-jointes. Ne jamais nettoyer l'humidificateur d'une autre façon que celle indiquée dans le présent manuel.**
12. Éviter de diriger le flux de vapeur directement vers une personne, un mur ou un meuble.
13. Lorsqu'un humidificateur est utilisé dans un espace clos ou une petite pièce, s'assurer qu'il y a une bonne ventilation : une humidité excessive peut produire des taches de condensation sur les murs.
14. Éteindre l'humidificateur dès que l'on remarque de l'humidité à l'intérieur des fenêtres. Pour connaître le taux exact d'humidité, utiliser un hygromètre. On peut s'en procurer un dans la plupart des quincailleries et des grands magasins, ou en commander un chez un fabricant.

Introduction

COMMENT L'HUMIDIFICATEUR FONCTIONNE-T-IL?

QuietCare SYSTÈME À VAPEUR FRAÎCHE :

L'air sec est aspiré dans l'humidificateur, et le ventilateur QuietCare^{MC} disperse un air invisible et équilibré en humidité. Les minéraux et bactéries indésirables contenus dans l'eau sont retenus dans le filtre. L'appareil ne produit pas de « brume » que l'on peut voir ou sentir. C'est en observant le niveau d'eau qui baisse dans le réservoir tout au long de la journée que l'on sait que l'humidificateur disperse de l'humidité dans l'air.

TECHNOLOGIE DE PURIFICATION D'AIR :

Votre nouvel humidificateur console est muni d'un système de purification d'air unique qui « purifie l'air pendant que l'appareil l'humidifie ». Le préfiltre unique, combiné à un ionisateur, retient la poussière, la saleté et le pollen tout en rafraîchissant l'air.

Ionisateur : Votre humidificateur console possède un ionisateur à commande indépendante qui, lorsqu'on l'active, émet des ions négatifs dans l'air humidifié sortant de l'appareil. Les ions négatifs s'accrochent aux minuscules particules en suspension dans l'air de la pièce. Ces particules deviennent alors chargées négativement et peuvent ainsi s'unir à des particules chargées positivement telles que poussière, pollen, fumée et squames d'animaux. Comme elles forment des particules plus grosses, elles sont plus facilement retenues par le système de filtration. Elles peuvent aussi être attirées par des surfaces chargées positivement comme les planchers et les murs.

Après un usage prolongé, il arrive qu'on remarque une accumulation de poussière autour des grilles de l'humidificateur. Cela est causé par l'effet d'ionisation produit par les ions négatifs sortant de l'orifice d'évacuation d'air. Cette accumulation est un signe supplémentaire de l'efficacité des ions négatifs pour purifier l'air. La poussière s'enlève facilement à l'aide d'un linge propre et humide ou d'une brosse douce.

Préfiltre : Le filtre de l'humidificateur inclut aussi un préfiltre de conception spéciale qui retient une partie de la poussière, de la saleté, du pollen ainsi que d'autres petites particules. L'ajout de ce préfiltre, de pair avec l'ionisateur, retient certaines des particules indésirables qui se trouvent dans l'air ambiant.

PROTECTION COMPLÈTE Protec

Votre nouvel humidificateur console QuietCare^{MC} offre la double protection Protec^{MC} : la cartouche nettoyante Protec^{MC} et le filtre traité Protec^{MC} exclusifs.

Cartouche nettoyante Protec^{MC} : Votre humidificateur a été conçu pour inclure la cartouche nettoyante Protec^{MC}. Cette cartouche unique contient un matériau perfectionné breveté qui prévient continuellement la croissance, à l'intérieur de la cartouche, des moisissures et des bactéries causant des odeurs, ainsi que l'accumulation de dépôts minéraux dans l'humidificateur. De plus, la cartouche Protec^{MC} offre la tranquillité d'esprit, puisque la vapeur que produira l'humidificateur sera fraîche et propre*.

Filtre traité avec le traitement antimicrobien Protec^{MC} : Le filtre a été traité avec le traitement antimicrobien Protec^{MC} qui prévient la croissance de surface et la migration des moisissures, des algues, des champignons et des bactéries causant des odeurs dans le filtre pendant toute sa durée de service, soit environ de 1 à 3 mois**.

À retenir : Selon la qualité de l'eau, des dépôts minéraux peuvent tout de même obstruer ou décolorer le filtre, ce qui influe sur sa durée de service et sur celle de l'humidificateur.

*La cartouche nettoyante Protec^{MC} a été traitée avec un produit antimicrobien afin de prévenir la croissance des moisissures, des champignons, des algues et des bactéries causant des odeurs sur la cartouche seulement. Elle n'a pas été conçue pour avoir un effet pesticide quelconque sur les moisissures, les champignons, les algues et les bactéries causant des odeurs présents dans l'humidificateur ou dans l'eau de l'humidificateur.

**L'agent antimicrobien contenu dans le filtre est conçu uniquement pour prolonger la durée de service du filtre en empêchant la croissance des moisissures et des algues et en réduisant les odeurs causées par les bactéries. Le filtre antimicrobien ne protège pas les utilisateurs contre les bactéries, les virus, les germes ni les autres organismes pathogènes. Toujours suivre les instructions du fabricant de l'humidificateur quant au nettoyage, à l'entretien et à la réparation de l'humidificateur.

Votre humidificateur

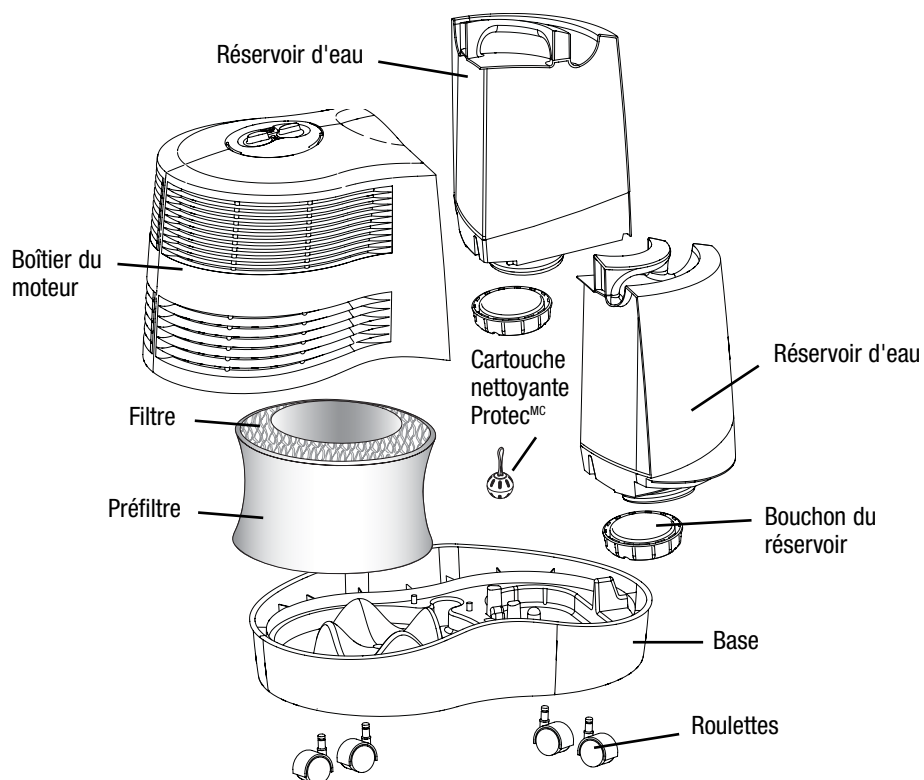

Installation

REMARQUE : On recommande de désinfecter l'humidificateur avant de l'utiliser pour la première fois. Consulter les INSTRUCTIONS DE NETTOYAGE.

Placer l'humidificateur sur une surface ferme, plane et de niveau, à une distance d'au moins 15 cm (6 po) de tout mur, pour permettre une bonne circulation d'air. Placer l'humidificateur sur une surface résistant à l'eau, car l'eau peut endommager les meubles et certains revêtements de sol.

Kaz ne pourra nullement être tenue responsable des dégâts causés par des déversements d'eau.

Installation des roulettes :

- S'assurer que l'humidificateur est débranché et réglé à la position Arrêt (OFF).
- Tourner la base de l'humidificateur à l'envers.
- Insérer les roulettes dans chacune des tiges de la base sur roulettes, jusqu'à ce qu'elles s'enclenchent en place (Fig.1).

REMARQUE : Conserver la boîte pour le remisage de fin de saison (Se référer à la section Entretien et remisage de fin de saison).

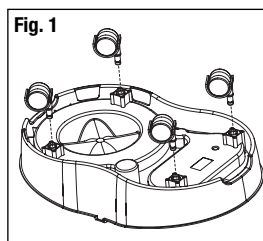

Remplissage

- Enlever les réservoirs en les tenant par la poignée et en tirant vers le haut. Mettre de côté (Fig. 2).
- Soulever le boîtier du moteur. Mettre de côté (Fig. 3). Retirer le filtre de la base avant de remplir l'appareil d'eau. Faire tremper le filtre dans un évier rempli d'eau fraîche afin de réduire l'accumulation de minéraux et replacer le filtre encore mouillé dans la base. **ÉVITER DE PRESSER OU DE TORDRE LE FILTRE.** Répéter cette opération à chaque remplissage de l'humidificateur en vue de prolonger la durée de service du filtre.
- Retourner le réservoir de sorte que le bouchon du réservoir soit dirigé vers le haut. Dévisser le bouchon en le tournant dans le sens anti-horaire  ; le mettre de côté.
- Remplir chaque réservoir avec de l'eau FRAÎCHE du robinet (Fig. 4). Il n'est pas nécessaire d'utiliser de l'eau distillée, puisque l'eau est filtrée par le filtre. **NE PAS UTILISER D'EAU CHAUDE**, au risque d'endommager l'appareil.
- Replacer le bouchon du réservoir en le tournant dans le sens horaire . **ÉVITER DE TROP SERRER.** Retourner le réservoir pour le remettre en position normale.

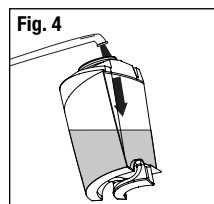
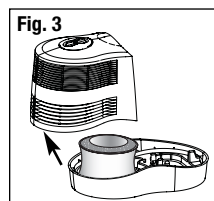
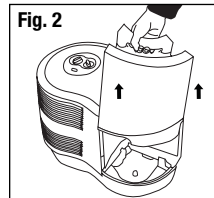

REMARQUE: Pour transporter le réservoir rempli d'eau, utiliser la poignée et placer une main sous le réservoir pour obtenir un meilleur support. Ne transporter qu'un seul réservoir à la fois.

- Replacer le boîtier du moteur dans la base.
- Placer chaque réservoir dans l'humidificateur et pousser pour les emboîter dans l'appareil. Une certaine quantité d'eau se déversera dans la base. **Remarque : Les réservoirs ne se vident pas simultanément, l'un d'eux se videra avant l'autre.**
- Une fois les réservoirs remplis et mis en place, ne pas tenter de déplacer l'humidificateur. S'il faut le déplacer, débrancher d'abord l'appareil et retirer les réservoirs.



ATTENTION: NE PAS VERSER D'EAU À TRAVERS LA GRILLE SITUÉE SUR LE DEVANT DE L'HUMIDIFICATEUR, AU RISQUE D'ENDOMMAGER L'APPAREIL OU DE CAUSER DES BLESSURES.

Fonctionnement en mode manuel (Modèles HCM-6009, HCM-6011i, HCM-6011WW)

MISE EN MARCHÉ



ATTENTION : ÉVITER D'AVOIR LES MAINS MOUILLÉES AU MOMENT DE BRANCHER L'HUMIDIFICATEUR, AU RISQUE DE RECEVOIR UN CHOC ÉLECTRIQUE.

- Régler le bouton marche-arrêt à la position Arrêt (OFF) et brancher l'humidificateur rempli dans une prise de courant polarisée de 120 V. **ÉVITER DE FORCER POUR FAIRE ENTRER LA FICHE POLARISÉE DANS LA PRISE DE COURANT;** la fiche ne s'insère que d'une seule manière dans la prise.

Fonctionnement en mode manuel (Modèles HCM-6009, HCM-6011i, HCM-6011WW) (Suite)

RÉGLAGE DE LA PRODUCTION D'HUMIDITÉ ET DE LA VITESSE DU VENTILATEUR

Régler la vitesse du ventilateur à la position désirée (Fig. 5).

- ☪ ÉLEVÉE : pour atteindre rapidement le degré d'humidité désiré.
- ☪ MOYENNE : pour le fonctionnement quotidien.
- ☪ FAIBLE : pour un fonctionnement plus lent (idéal pendant la nuit, ou quand un fonctionnement silencieux est nécessaire).

Mode continu : Si on veut que l'humidificateur fonctionne sans arrêt, régler la vitesse du ventilateur. (Ne pas régler l'humidistat.) L'appareil fonctionnera à la vitesse réglée jusqu'à ce qu'il soit éteint ou qu'il soit vide.

REMARQUE : Couper le fonctionnement de l'humidificateur si le degré d'humidité devient trop élevé ou si une condensation se forme sur les murs.

HUMIDISTAT ADVANCED MIST^{MC}

Grâce à l'humidistat Advanced Mist^{MC}, on peut régler le taux d'humidité selon ses préférences. L'humidificateur se mettra en marche et s'arrêtera tout au long de la journée et de la nuit afin de maintenir le taux d'humidité réglé.

RÉGLAGE DE L'HUMIDISTAT

Mettre l'humidificateur en marche et choisir le degré de production d'humidité et la vitesse souhaités. Régler ensuite l'humidistat Advanced Mist^{MC} au réglage élevé (☪) en tournant complètement le bouton dans le sens horaire (Fig. 5).

- Laisser l'humidificateur **fonctionner à l'intensité maximale pendant au moins une heure** ou jusqu'à ce que la pièce ait atteint un taux d'humidité confortable.
- Tourner alors lentement le bouton de l'humidistat dans le sens anti-horaire ☯, jusqu'à ce que l'humidificateur s'arrête et que le voyant du taux d'humidité désiré s'allume (Fig. 6).
- Maintenant que le bouton de l'humidistat est réglé, l'humidificateur se remettra **automatiquement** en marche quand le taux d'humidité de la pièce descendra sous le taux réglé, et il s'éteindra à nouveau **automatiquement** quand le taux d'humidité réglé sera atteint.

REMARQUE : Si le ventilateur de l'humidificateur ne se met (ou remet) pas en marche après avoir réglé la vitesse du ventilateur, c'est peut-être que l'humidistat Advanced Mist^{MC} est réglé à un degré trop bas. Tourner alors complètement le bouton dans le sens horaire ☪ (Fig. 5). Le voyant du taux d'humidité désiré s'éteint quand l'appareil produit de la vapeur. Quand le voyant du taux d'humidité désiré s'allume, c'est que le taux d'humidité optimal a été atteint.

IONISATEUR (Série HCM-6011i et HCM-6011WW Seulement)

L'ionisateur contribue à rafraîchir l'air.

- Appuyer une fois sur le bouton de l'ionisateur pour le mettre en marche : le voyant de l'ionisateur s'allumera.
- REMARQUE :** On doit mettre l'appareil en marche pour que l'ionisateur fonctionne.
- Pour arrêter l'ionisateur, il suffit d'appuyer une seconde fois sur le bouton de l'ionisateur : le voyant de l'ionisateur s'éteindra.

REMARQUE : L'ionisateur s'arrête automatiquement quand le taux d'humidité désiré est atteint (le voyant du taux d'humidité désiré sera allumé; voir la Fig. 6). L'ionisateur se remettra en marche quand l'humidificateur se mettra à fonctionner à nouveau.

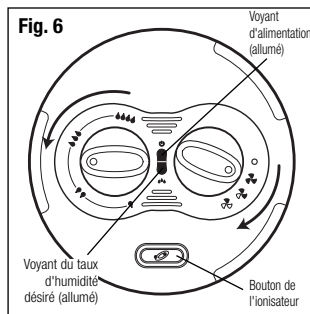
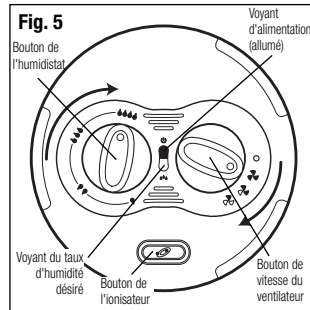

Fonctionnement des commandes EasySet^{MC} (Modèle HCM-6013i)

MISE EN MARCHÉ



ATTENTION : ÉVITER D'AVOIR LES MAINS MOUILLÉES AU MOMENT DE BRANCHER L'HUMIDIFICATEUR, AU RISQUE DE RECEVOIR UN CHOC ÉLECTRIQUE.

- Régler le bouton marche-arrêt à la position Arrêt et brancher l'humidificateur rempli dans une prise de courant polarisée de 120 V. **ÉVITER DE FORCER POUR FAIRE ENTRER LA FICHE POLARISÉE DANS LA PRISE DE COURANT;** la fiche ne s'insère que d'une seule manière dans la prise.

ÉTAPE 1 : MISE EN MARCHÉ

- Appuyer sur le bouton d'alimentation pour mettre l'humidificateur en marche. Il se mettra automatiquement à fonctionner à l'intensité élevée (☛) et en mode de fonctionnement continu (Fig. 7).
- Pour éteindre l'humidificateur, il suffit d'appuyer à nouveau sur le bouton d'alimentation.

ÉTAPE 2 : RÉGLAGE DE LA PRODUCTION D'HUMIDITÉ ET DE LA VITESSE DU VENTILATEUR

L'appareil possède trois réglages de production d'humidité et de vitesse du ventilateur :

- ☛ **ÉLEVÉ** : pour atteindre rapidement le degré d'humidité désiré.
- ☛ **MOYEN** : pour le fonctionnement quotidien.
- ☛ **FAIBLE** : pour un fonctionnement plus lent (idéal pendant la nuit).

- Appuyer sur le bouton plus (+) pour augmenter la production d'humidité, et sur le bouton moins (-) pour la diminuer. Les voyants à DEL s'allument pour indiquer quelle vitesse a été choisie (Fig. 8).

Mode continu : Si on veut que l'humidificateur fonctionne sans arrêt, régler la vitesse du ventilateur. (Ne pas régler l'humidistat.) L'appareil fonctionnera à la vitesse réglée jusqu'à ce qu'il soit éteint ou qu'il soit vide.

REMARQUE : Couper le fonctionnement de l'humidificateur si le degré d'humidité devient trop élevé ou si une condensation se forme sur les murs.

ÉTAPE 3 : RÉGLAGE DU TAUX D'HUMIDITÉ

- Régler le taux d'humidité à n'importe quel taux situé entre 35 et 55 %.
- Appuyer sur le bouton plus (+) pour augmenter le taux d'humidité, et sur le bouton moins (-) pour le diminuer. Les voyants à DEL s'allument pour indiquer quel taux d'humidité a été choisi (Fig. 9).

Par exemple : Si on règle le taux d'humidité à 40 %, les voyants à DEL 35 % et 40 % s'allument.

- Une fois le taux d'humidité réglé, l'appareil fonctionne selon ce réglage jusqu'à ce qu'on mette l'appareil hors tension ou que le taux d'humidité réglé soit atteint.
- Quand la pièce atteint le taux d'humidité souhaité, le ventilateur s'arrête automatiquement. (Toutefois, les voyants à DEL de l'humidistat restent allumés.)
- Le ventilateur se remet en marche quand le taux d'humidité de la pièce descend sous le taux réglé.

REMARQUE : Le taux d'humidité d'une pièce varie constamment. Il est donc normal que l'appareil se mette en marche et s'arrête tout au long de la journée, car il maintient continuellement le taux d'humidité de la pièce.

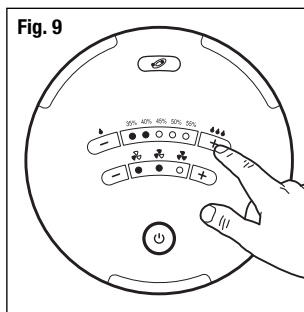
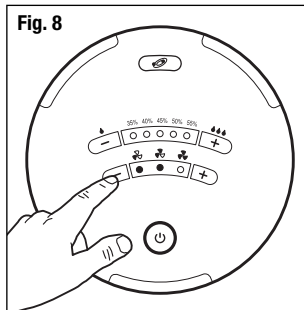
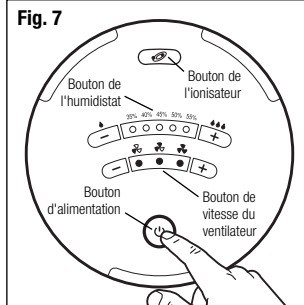

Fonctionnement des commandes EasySet^{MC} (Modèle HCM-6013i) (Suite)

Pour revenir au mode continu, éteindre l'appareil, puis le remettre en marche et choisir la production d'humidité souhaitée (voir l'étape 2).

IONISATEUR

L'ionisateur contribue à rafraîchir l'air.

- Appuyer une fois sur le bouton de l'ionisateur pour le mettre en marche : le voyant de l'ionisateur s'allumera.
Remarque : On doit mettre l'appareil en marche pour que l'ionisateur fonctionne.
- Pour arrêter l'ionisateur, il suffit d'appuyer une seconde fois sur le bouton de l'ionisateur : le voyant de l'ionisateur s'éteindra.

REMARQUE : L'ionisateur s'arrête automatiquement quand le taux d'humidité désiré est atteint (le voyant du taux d'humidité désiré sera allumé; voir la Fig. 7). L'ionisateur se remettra en marche quand l'humidificateur se mettra à fonctionner à nouveau.

Fonctionnement des commandes numériques EasySet^{MC} (Modèle HCM-6012i)

MISE EN MARCHÉ

ATTENTION : ÉVITER D'AVOIR LES MAINS MOUILLÉES AU MOMENT DE BRANCHER L'HUMIDIFICATEUR, AU RISQUE DE RECEVOIR UN CHOC ÉLECTRIQUE.

- Régler le bouton marche-arrêt à la position Arrêt (OFF) et brancher l'humidificateur rempli dans une prise de courant polarisée de 120 V. ÉVITER DE FORCER POUR FAIRE ENTRER LA FICHE POLARISÉE DANS LA PRISE DE COURANT; la fiche ne s'insère que d'une seule manière dans la prise.

ÉTAPE 1 : MISE EN MARCHÉ

- Appuyer sur le bouton d'alimentation pour mettre l'humidificateur en marche. Il se mettra automatiquement à fonctionner à l'intensité élevée (☰) et en mode de fonctionnement continu. L'écran s'allumera et affichera le taux d'humidité actuel de la pièce (Fig. 10).
- Pour éteindre l'humidificateur, il suffit d'appuyer à nouveau sur le bouton d'alimentation.

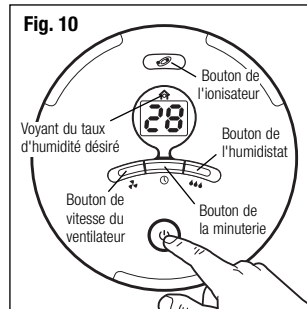

ÉTAPE 2 : RÉGLAGE DE LA PRODUCTION D'HUMIDITÉ ET DE LA VITESSE DU VENTILATEUR

L'appareil possède trois réglages de production d'humidité et de vitesse du ventilateur :

- ☰ ÉLEVÉ : pour atteindre rapidement le degré d'humidité désiré.
- = MOYEN : pour le fonctionnement quotidien.
- - FAIBLE : pour un fonctionnement plus lent (idéal pendant la nuit).
- Pour changer la vitesse du ventilateur, appuyer sur le bouton de vitesse du ventilateur (⚙), vers le haut ou vers le bas (Fig. 11).
- Une fois la vitesse réglée, l'écran revient à l'affichage du taux d'humidité actuel de la pièce après 3 secondes.

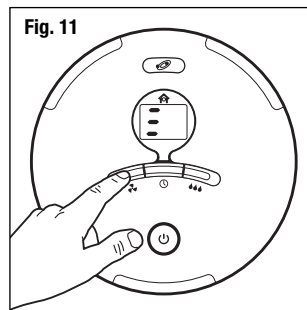

REMARQUE : Si on désire changer ou vérifier le réglage de la production de vapeur et la vitesse, il suffit d'appuyer une fois sur le bouton de vitesse du ventilateur (⚙) : l'écran affichera le réglage. Pour le changer, continuer d'appuyer sur le bouton, vers le haut ou vers le bas, jusqu'à ce que le réglage voulu soit atteint. Une fois encore, l'écran reviendra à l'affichage du taux d'humidité actuel de la pièce après 3 secondes. Si on a réglé la minuterie, mais qu'on désire la désactiver, éteindre l'appareil, puis effectuer les étapes 1 et 2.

Fonctionnement des commandes numériques EasySet^{MC} (Modèle HCM-6012i) (Suite)

Mode continu : Si on veut que l'humidificateur fonctionne sans arrêt, régler la vitesse du ventilateur. (Ne pas régler l'humidistat.) L'appareil fonctionnera à la vitesse réglée jusqu'à ce qu'il soit éteint ou qu'il soit vide.

REMARQUE : Couper le fonctionnement de l'humidificateur si le degré d'humidité devient trop élevé ou si une condensation se forme sur les murs.

ÉTAPE 3 : RÉGLAGE DE LA MINUTERIE

- On peut régler la minuterie pour une période allant jusqu'à 18 heures. N'utiliser cette fonction que si on souhaite que l'humidificateur cesse de fonctionner automatiquement après un certain temps.
- Appuyer sur le bouton de la minuterie (⌚), vers le haut ou vers le bas, pour régler le nombre d'heures de fonctionnement désiré de l'humidificateur (Fig. 12).
- Quand l'écran affiche la durée voulue, attendre 3 secondes.
- Après 3 secondes, la durée est réglée et l'écran revient à l'affichage du taux d'humidité actuel de la pièce.

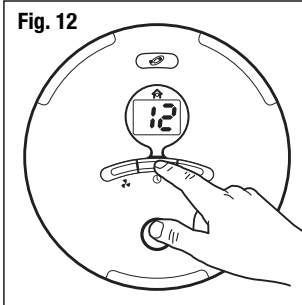

REMARQUE : Si on désire changer le réglage de la minuterie ou vérifier pendant combien de temps l'appareil fonctionnera encore, il suffit d'appuyer une fois sur le bouton de la minuterie (⌚) : l'écran indiquera le temps qu'il reste. Pour le changer, continuer d'appuyer sur le bouton, vers le haut ou vers le bas, jusqu'à ce que le temps voulu soit atteint. Une fois encore, l'écran reviendra à l'affichage du taux d'humidité actuel de la pièce après 3 secondes.

ÉTAPE 4 : RÉGLAGE DU TAUX D'HUMIDITÉ

- On peut régler le taux d'humidité par tranches de 1 %, entre 25 et 65 %.
- Pour régler le taux d'humidité, appuyer sur le bouton de l'humidistat (💧), vers le haut ou vers le bas (Fig. 13).
- Quand l'écran affiche le taux d'humidité voulu, attendre 3 secondes.
- Après 3 secondes, le taux d'humidité est réglé et l'écran revient à l'affichage du taux d'humidité actuel de la pièce.

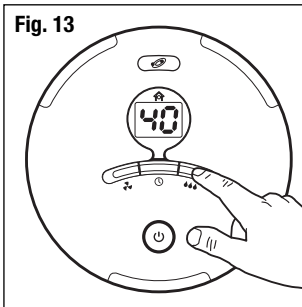

REMARQUE : Si on désire changer le réglage du taux d'humidité ou le vérifier, il suffit d'appuyer une fois sur le bouton de l'humidistat : l'écran indiquera le taux d'humidité réglé. Pour le changer, continuer d'appuyer sur le bouton, vers le haut ou vers le bas, jusqu'à ce que le taux d'humidité voulu soit atteint. Une fois encore, l'écran reviendra à l'affichage du taux d'humidité actuel de la pièce après 3 secondes.

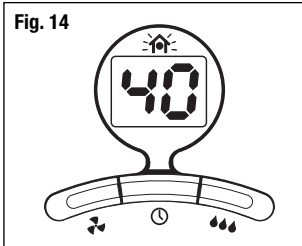

- Une fois le taux d'humidité réglé, l'appareil fonctionne selon ce réglage jusqu'à ce qu'on mette l'appareil hors tension ou que le taux d'humidité réglé soit atteint.
- Quand la pièce atteint le taux d'humidité voulu, le ventilateur s'arrête et l'icône de maison (🏠), située au haut de l'écran, s'allume (Fig. 14). Elle reste allumée jusqu'à ce que le taux d'humidité baisse. Le ventilateur se remet alors en marche.

REMARQUE : Le taux d'humidité d'une pièce varie constamment. Il est donc normal que l'appareil se mette en marche et s'arrête tout au long de la journée, car il maintient continuellement le taux d'humidité de la pièce.

Pour revenir au mode continu, éteindre l'appareil puis le remettre en marche. Régler ensuite la production d'humidité désirée (voir l'étape 2).

Fonctionnement des commandes numériques EasySet^{MC} (Modèle HCM-6012i) (Suite)

IONISATEUR

L'ionisateur contribue à rafraîchir l'air.

- Appuyer une fois sur le bouton de l'ionisateur pour le mettre en marche : le voyant de l'ionisateur s'allumera.
Remarque : On doit mettre l'appareil en marche pour que l'ionisateur fonctionne.
- Pour arrêter l'ionisateur, il suffit d'appuyer une seconde fois sur le bouton de l'ionisateur : le voyant de l'ionisateur s'éteindra.

REMARQUE : L'ionisateur s'arrête automatiquement quand le taux d'humidité désiré est atteint (le voyant du taux d'humidité désiré sera allumé; voir la Fig. 7). L'ionisateur se remettra en marche quand l'humidificateur se mettra à fonctionner à nouveau.

Cartouche nettoyante Protec^{MC}

La cartouche nettoyante Protec^{MC} a une durée de service d'au moins 30 jours, selon l'usage. Pour installer une nouvelle cartouche, il suffit de l'insérer dans l'ouverture prévue à cette fin, située dans la base de l'appareil (Fig. 15).

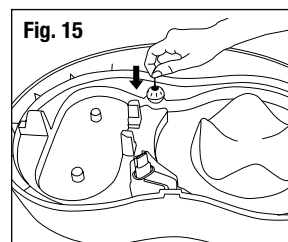

Nettoyage

La cartouche nettoyante Protec^{MC} garde l'appareil propre plus longtemps et prolonge la durée de service du filtre. Toutefois, on doit continuer à nettoyer l'humidificateur régulièrement, au besoin.

Le nettoyage compte deux étapes, soit L'ENLÈVEMENT DE L'INCRUSTATION et la DÉSINFECTION. S'assurer d'effectuer ces opérations dans l'ordre afin d'éviter une interaction dangereuse des produits chimiques.

- Mettre l'humidificateur hors tension et le débrancher.
- Enlever les réservoirs et le boîtier du moteur.
- **Enlever le filtre de la base.**
- Vider l'eau se trouvant dans la base.

REMARQUE : ENLEVER LE FILTRE ET LA CARTOUCHE NETTOYANTE PROTEC^{MC} AVANT DE PROCÉDER AU NETTOYAGE.

Le fait de ne pas enlever le filtre avant de procéder au nettoyage endommagera irrémédiablement le filtre.

**ÉTAPE 1 :
ENLÈVEMENT DE L'INCRUSTATION**

BASE

1. Remplir la base avec :
 - 1 tasse (250 ml) de vinaigre blanc non dilué
2. Laisser agir la solution pendant 20 minutes.
3. Sans vider le vinaigre de la base, nettoyer toutes les surfaces internes à l'aide d'un linge doux ou d'une brosse souple afin d'enlever l'incrustation.
4. Rincer à fond la base avec de l'eau pour enlever l'incrustation et la solution nettoyante.

**ÉTAPE 2 :
DÉSINFECTION**

RÉSERVOIRS D'EAU ET BASE

1. Remplir les réservoirs d'eau avec :
 - 1 cuiller à thé d'eau de Javel

et

 - 4 litres (1 gal.) d'eau

Verser un peu de cette solution dans la base.
2. Laisser agir la solution pendant 20 minutes.
3. Rincer à l'eau jusqu'à ce que l'odeur d'eau de Javel ait disparu.

REMARQUES :

- L'utilisation de tout autre produit de traitement d'eau ou produit chimique peut abîmer le filtre ou endommager l'humidificateur et en diminuer ainsi le rendement.
- **Si l'accumulation devient plus importante que celle qui se formait durant les premiers temps d'utilisation de l'humidificateur, c'est peut-être qu'il faut changer la cartouche nettoyante Protec^{MC}. Pour s'assurer d'une protection continue, changer la cartouche tous les 30 jours.**

Polongement de la durée de service du filtre et maintien de la propreté de l'humidificateur

REMARQUE : NE PAS TENTER DE NETTOYER LE FILTRE AVEC UNE SOLUTION CHIMIQUE, QUELLE QU'ELLE SOIT, AU RISQUE D'ENDOMMAGER LE FILTRE.

- Le traitement antimicrobien Protec^{MC} prévient la prolifération et la migration, à la surface du filtre, des moisissures, champignons, algues et bactéries. En raison de l'accumulation de minéraux, il est normal qu'un filtre change de couleur. Cela varie selon la qualité de l'eau.
- ÉVITER de nettoyer le filtre avec une solution chimique, quelle qu'elle soit.
- Si le filtre semble obstrué à cause d'une eau dure ou de dépôts de minéraux, faire tremper le filtre pendant 10 minutes dans un évier rempli d'eau fraîche. ÉVITER DE PRESSER OU DE TORDRE LE FILTRE. Toujours replacer le filtre encore mouillé dans l'humidificateur.
- Toujours acheter des filtres de marque Honeywell (numéro de modèle HC-14), car le ventilateur du moteur de l'humidificateur et le filtre sont conçus pour fonctionner efficacement ensemble. L'utilisation de tout autre filtre pourrait endommager le moteur ou diminuer le rendement de l'humidificateur.
- S'assurer de vider l'eau se trouvant dans les réservoirs et la base quand on n'utilise pas l'appareil.

Entretien et remisage de fin de saison

- À la fin de la saison, ou dans le cas où l'humidificateur ne sera pas utilisé pendant plus d'une semaine, nettoyer l'appareil conformément aux instructions de NETTOYAGE.
- À la fin de la saison, enlever et jeter le filtre et la cartouche nettoyante Protec^{MC}; éviter de remisage l'appareil avec un filtre usagé à l'intérieur.
- Laisser sécher l'humidificateur complètement avant de le remisage. ÉVITER de laisser de l'eau dans la base ou les réservoirs au moment de le remisage.
- Placer l'humidificateur dans son emballage initial et le remisage dans un endroit frais et sec.
- Avant de réutiliser l'humidificateur, penser à le nettoyer et à installer un nouveau filtre et une nouvelle cartouche nettoyante Protec^{MC}.

Service à la clientèle

Adressez toute question ou remarque à :
Kaz, Incorporated
Consumer Relations Dept.
250 Turnpike Road
Southborough, MA 01772

Composez sans frais le 1 800 477-0457
Envoyez un courriel à consumerrelations@kaz.com

Ou visitez notre site Web à www.kaz.com

Prière de spécifier le numéro de modèle.

Achetez des filtres de rechange, numéro de modèle **HC-14** et des cartouches nettoyantes Protec^{MC}, numéro de pièce **PC-1** (1 paquet) ou **PC-2** (2 paquets).

REMARQUE : EN CAS DE PROBLÈME AVEC VOTRE HUMIDIFICATEUR, RAPORTEZ-LE À L'ENDROIT OÙ IL A ÉTÉ ACHETÉ OU CONSULTEZ LA GARANTIE. NE TENTEZ PAS D'OUVRIER VOUS-MÊME LE BOÎTIER DU MOTEUR, CE QUI POURRAIT ANNULER LA GARANTIE ET RISQUERAIT D'OCCASIONNER DES DOMMAGES OU DES BLESSURES.

Caractéristiques électriques assignées

Les appareils de la série QuietCare^{MC} de Honeywell ont les caractéristiques assignées suivantes : 120 V, 60 Hz.

REMARQUE : EN CAS DE PROBLÈME AVEC VOTRE HUMIDIFICATEUR, RAPORTEZ-LE À L'ENDROIT OÙ IL A ÉTÉ ACHETÉ OU CONSULTEZ LA GARANTIE. NE TENTEZ PAS D'OUVRIER VOUS-MÊME LE BOÎTIER DU MOTEUR, CE QUI POURRAIT ANNULER LA GARANTIE ET RISQUERAIT D'OCCASIONNER DES DOMMAGES OU DES BLESSURES.

Dépannage

PROBLÈME	CAUSE POSSIBLE	SOLUTION
L'appareil est sous tension (les voyants sont allumés), mais je ne vois pas de vapeur.	Les humidificateurs à vapeur fraîche produisent une vapeur invisible. Vous ne verrez pas l'humidité, mais vous sentirez de l'air frais sortir de l'appareil.	Surveillez le niveau d'eau dans les réservoirs/ la base. Si, sur une période de 24 heures, vous remarquez qu'il diminue, votre appareil fonctionne normalement.
	L'appareil est vide.	Remplissez les réservoirs d'eau et remettez-les en place.
	Le taux d'humidité est réglé trop bas.	Réglez le taux d'humidité à un degré plus élevé. Si l'appareil possède un bouton manuel pour l'humidistat (modèles HCM-6011i et HCM-6011WW), tournez-le complètement dans le sens horaire.
	L'appareil n'est pas placé sur une surface bien horizontale.	Placez l'appareil sur une surface ferme, plane et bien horizontale.
	Il y a trop d'humidité dans l'appareil.	Éteignez l'appareil et laissez-le sécher complètement.
	Le filtre n'est pas imbibé d'eau.	Attendez 15 minutes pour que le filtre soit complètement imbibé ou faites-le tremper dans l'eau. (Évitez de presser ou de tordre le filtre.) Référez-vous aux instructions de remplissage pour plus d'informations.
	Il y a accumulation de minéraux dans le plateau à eau.	Référez-vous aux instructions de nettoyage. Un nettoyage régulier est recommandé pour que l'appareil fonctionne correctement.
L'appareil ne fonctionne pas; aucun voyant n'est allumé.	Le filtre doit être remplacé.	Si le filtre est décoloré, obstrué ou déchiré, remplacez-le (modèle HC-14). Retournez à l'endroit où vous avez acheté l'appareil ou appelez au 1 800 477-0457.
	L'appareil n'est pas branché correctement.	Assurez-vous que la fiche polarisée est complètement insérée dans la prise.
	Quelque chose obstrue la circulation d'air.	Vérifiez la circulation d'air. Est-ce qu'il y a quelque chose qui obstrue la circulation de l'air?
	L'appareil s'est éteint à cause de la minuterie.	Appuyez sur le bouton d'alimentation (modèle HCM-6012i seulement).
Le taux d'humidité a été réglé, mais l'appareil ne se met pas en marche.	Le bloc moteur n'est pas installé correctement.	Réinstallez le bloc moteur.
	Le taux d'humidité est réglé trop bas.	Réglez le taux d'humidité à un degré plus élevé. Si l'appareil possède un bouton manuel pour l'humidistat (modèles HCM-6011i et HCM-6011WW), tournez-le complètement dans le sens horaire.
Le taux d'humidité a été réglé, mais l'appareil ne s'arrête pas.	Le taux d'humidité est réglé trop haut.	Réglez le taux d'humidité à un degré plus bas.

Dépannage (Suite)

PROBLÈME	CAUSE POSSIBLE	SOLUTION
De l'eau coule du réservoir.	Il manque l'anneau de caoutchouc du réservoir ou il n'est pas placé correctement.	Enlevez le bouchon du réservoir, puis remettez l'anneau ou remplacez-le. Assurez-vous que la valve à ressort du bouchon n'est pas entravée dans son mouvement.
	Le bouchon du réservoir n'est pas assez serré.	Resserrez le bouchon.
Le bouchon du réservoir est trop serré.	Le bouchon du réservoir a été trop serré.	Lubrifiez légèrement le joint d'étanchéité du bouchon avec de la gelée de pétrole pour faciliter l'ouverture.
Le taux d'humidité affiché est trop élevé. (modèles HCM-6012i et HCM-6013i)	De la vapeur et/ou de la condensation se sont formées sur le capteur d'humidité.	Éteindre l'appareil et le laisser sécher complètement.
	Il y a trop d'eau dans l'appareil.	Vider l'excédent d'eau qui se trouve dans la base et laisser sécher complètement l'appareil.
Le filtre devient brunâtre.	Il faut peut-être remplacer le filtre.	Si le filtre devient brun pâle ou de couleur rouille après une courte période, des dépôts de minéraux en sont probablement la cause. Faites tremper le filtre dans un évier rempli d'eau fraîche pour dissoudre les dépôts. Le filtre peut ne pas retrouver sa couleur originale, mais cela ne devrait pas influencer sur le rendement de l'humidificateur. Si vous remarquez une diminution du rendement ou si vous habitez dans une région où l'eau est dure, vous devrez peut-être remplacer le filtre plus souvent. Remplacez le filtre (modèle HC-14). Retournez à l'endroit où vous avez acheté l'appareil ou appelez au 1 800 477-0457.
De la condensation se forme sur les murs et/ou sur les vitres.	Le taux d'humidité est réglé trop haut.	Régler le taux d'humidité à un degré plus bas et/ou réduire la production de vapeur.
	L'appareil est placé trop près des murs et/ou des vitres.	Déplacer l'appareil.
L'humidificateur dégage une drôle d'odeur ou il ne semble pas être aussi propre qu'au moment où je l'ai acheté.	Vous devez remplacer la cartouche nettoyante Protec ^{MC} .	Si vous utilisez l'humidificateur depuis plus de 30 jours, il est fort possible que vous deviez remplacer la cartouche Protec ^{MC} (modèles : PC-1 ou PC-2). Retournez à l'endroit où vous avez acheté l'appareil ou appelez au 1 800 477-0457.
	L'appareil doit être nettoyé.	Nettoyez l'appareil conformément aux instructions de la section Nettoyage. Un nettoyage régulier est recommandé pour que l'appareil fonctionne correctement.
L'humidificateur se met en marche puis s'arrête de manière cyclique.	L'humidificateur maintient le taux d'humidité de la pièce selon le réglage de l'humidistat. Cela est normal.	Réglez l'humidistat à un degré plus élevé ou plus bas. Si vous ne voulez pas que l'humidificateur se mette en marche puis s'arrête de manière cyclique, faites-le fonctionner en mode continu. Référez-vous aux instructions de fonctionnement.

Garantie limitée de 5 ans

Prière de lire toutes les instructions avant de tenter d'utiliser ce produit.

- A.** Cette garantie limitée de 5 ans s'applique à la réparation ou au remplacement d'un produit comportant un vice de matière ou de main-d'œuvre. Cette garantie ne s'applique pas aux dégâts découlant d'un usage commercial, abusif ou déraisonnable, ni aux dégâts supplémentaires. Les défaillances résultant de l'usure normale ne sont pas considérées comme des vices de fabrication en vertu de la présente garantie.

KAZ N'EST NULLEMENT RESPONSABLE POUR LES DOMMAGES FORTUITS OU INDIRECTS, QUELS QU'ILS SOIENT. TOUTE GARANTIE IMPLICITE DE QUALITÉ MARCHANDE ET DE CONVENANCE RELATIVE À CE PRODUIT A LA MÊME DURÉE LIMITE QUE LA PRÉSENTE GARANTIE.

Dans certaines régions, on ne permet pas l'exclusion ou la limitation des dommages fortuits ou indirects, ni les limites de durée applicables à une garantie implicite; par conséquent, il est possible que ces limitations ou exclusions ne s'appliquent pas dans votre cas. Cette garantie vous confère des droits précis, reconnus par la loi. Ces droits diffèrent d'une région à l'autre, et il est possible que vous en ayez d'autres. Cette garantie s'applique uniquement à l'acheteur initial de ce produit, à compter de la date de l'achat initial.

- B.** À sa discrétion, Kaz réparera ou remplacera ce produit si l'on constate qu'il comporte un vice de matière ou de main-d'œuvre. Tout produit défectueux devrait être retourné à l'endroit où il a été acheté, conformément à la politique du magasin. Par la suite, tout produit défectueux dont la garantie est toujours valide peut être retourné à Kaz.

- C.** Cette garantie ne couvre pas les dommages découlant des tentatives de réparation non autorisées ou de toute utilisation non conforme au présent manuel.
- D.** Retourner tout produit défectueux à Kaz, Incorporated, accompagné d'une brève description du problème. Inclure une preuve d'achat et un chèque ou un mandat de poste de 10,00 \$US ou de 15,50 \$CAN pour les frais de manutention, d'emballage de retour et d'expédition. Prière d'indiquer nom, adresse et numéro de téléphone durant la journée. Les frais d'expédition doivent être payés à l'avance. Adresser à :

Aux États-Unis :

Kaz, Incorporated
Attn: Returns Department
4755 Southpoint Drive
Memphis, TN 38118
USA

Au Canada :

Kaz, Incorporated
Attn: Returns Department
510 Bronte Street South
Milton (Ontario) L9T 2X6
Canada

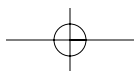
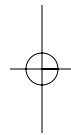
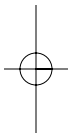

Honeywell

MANUAL DE UTILIZACIÓN

QuietCare[™]

Humidificadores tipo consola con tecnología de purificación de aire

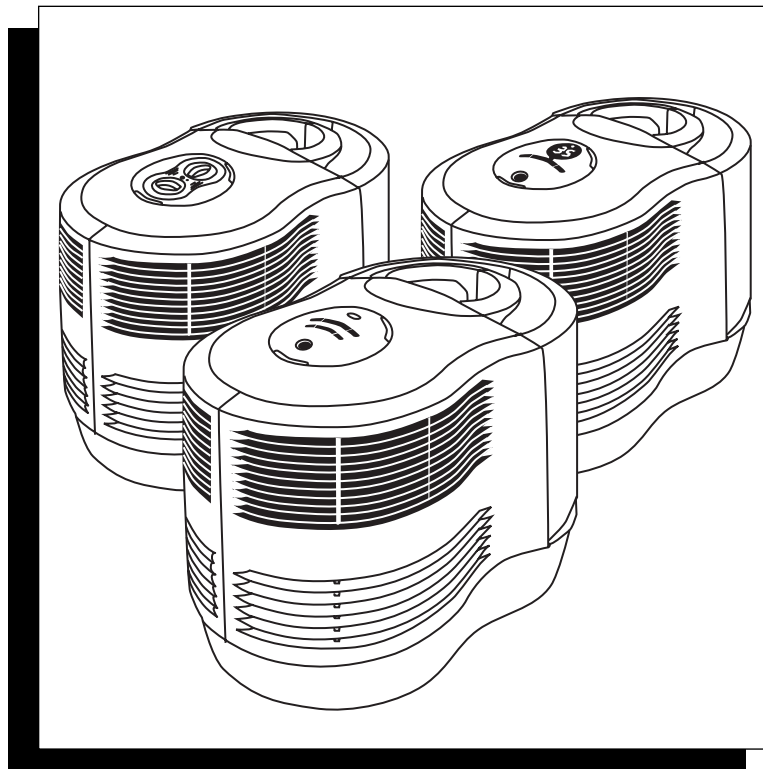

**RENDIMIENTO DE
34 LITROS (9 GALONES) DIARIOS
HUMIDIFICADORES TIPO CONSOLA**

**MODELS:
HCM-6009**

**RENDIMIENTO DE
40,6 LITROS (11 GALONES) DIARIOS
HUMIDIFICADORES TIPO CONSOLA**

**MODELOS:
HCM-6011i
HCM-6012i
HCM-6013i
HCM-6011WW**

Kaz, Inc. utiliza la marca de comercio Honeywell con autorización de Honeywell Intellectual Properties, Inc.

IMPORTANTES INSTRUCCIONES DE SEGURIDAD

LEA Y CONSERVE LAS SIGUIENTES INSTRUCCIONES DE SEGURIDAD ANTES DE USAR EL HUMIDIFICADOR:

El uso de aparatos eléctricos requiere las siguientes precauciones elementales para minimizar los riesgos de incendio, choque eléctrico o heridas:

1. Coloque el humidificador sobre una superficie firme, plana y nivelada, pues puede que no funcione correctamente sobre una superficie desigual.
2. Coloque el humidificador fuera del alcance de los niños.
3. No ponga el humidificador cerca de ninguna fuente de calor como estufas, radiadores o aparatos de calefacción.
4. No use el humidificador en el exterior.
5. Antes de usar el humidificador, compruebe que el cable de alimentación no esté dañado. En caso contrario, **NO USE EL APARATO**, devuélvalo al fabricante para que lo repare, de acuerdo con la garantía.
6. Este aparato viene con un enchufe polarizado (una patilla más ancha que otra). Para minimizar el riesgo de choque eléctrico, sólo hay una forma de introducir el enchufe en la toma de corriente polarizada. Si el enchufe no entra completamente, gírelo. Si aún así no logra introducir el enchufe en la toma, llame a un electricista. El enchufe polarizado es un dispositivo de seguridad, **NO LO EVITE**.
7. Para desenchufar el aparato, apague los botones y saque el enchufe de la toma de corriente. Nunca desenchufe el aparato tirando del cable de alimentación.
8. Una conexión suelta entre la salida de corriente alterna y el enchufe puede provocar recalentamiento y deformación del enchufe. Pida a un electricista que cambie las tomas de corriente defectuosas o sueltas.
9. Apague y vacíe el humidificador siempre que no vaya a usarlo y para limpiarlo o efectuar su mantenimiento.
10. No incline ni desplace el humidificador mientras esté funcionando o esté lleno de agua. **DESENCHUFE** el humidificador antes de moverlo.
11. **Su humidificador requiere una limpieza asidua. Consulte las instrucciones de LIMPIEZA adjuntas. No limpie el humidificador de ninguna otra forma que no sea la indicada en el presente manual.**
12. Nunca oriente el vapor directamente hacia personas, paredes o muebles.
13. Si usa el humidificador en un espacio cerrado o en una habitación pequeña, compruebe periódicamente que haya la adecuada aireación pues demasiada humedad provocará manchas de condensación en las paredes.
14. Apague el humidificador si se forma condensación en el interior de las ventanas. Para obtener el nivel de humedad exacto, use un higrómetro que puede conseguir en una ferretería o en un gran almacén. También puede hacer un pedido al fabricante.

Introducción

¿CÓMO FUNCIONA EL HUMIDIFICADOR?

SISTEMA DE VAPOR FRÍO *QuietCare* :

El humidificador aspira el aire seco y el ventilador *QuietCare*^{MC} dispersa en la habitación aire invisible y de humedad equilibrada. Los minerales y bacterias no deseados del agua quedan retenidos en el filtro. El aparato no produce "bruma" que pueda verse ni olerse. Sabemos que el humidificador está dispersando humedad en el aire al ver bajar el nivel de agua del depósito en el transcurso del día.

TECNOLOGÍA DE PURIFICACIÓN DEL AIRE:

Su nuevo humidificador tipo consola está dotado de un sistema de purificación de aire único que purifica el aire humidificándolo al mismo tiempo. El prefiltro único, combinado a un ionizador, retiene el polvo, la suciedad y el polen a la vez que refresca el aire.

Ionizador: Su humidificador tipo consola posee un ionizador que se acciona de forma independiente y emite iones negativos en el aire humidificado que sale de su aparato. Los iones negativos se enganchan a las minúsculas partículas en suspensión en el aire de la habitación, las cuales se cargan negativamente uniéndose a las partículas de carga positiva tales como polvo, polen, humo y escamas de animales. Al formar partículas más gruesas, el sistema de filtración puede retenerlas con mayor facilidad. También pueden ser atraídas por superficies con cargas positivas como suelos y paredes.

Tras un uso prolongado, puede acumularse polvo en torno a las rejillas del humidificador a causa de la ionización producida por los iones negativos que salen por el orificio de salida de aire. Esta acumulación es una prueba adicional de la eficacia de los iones negativos para purificar el aire. El polvo se quita fácilmente con un paño limpio húmedo o un cepillo suave.

Prefiltro: El filtro del humidificador viene con un prefiltro especialmente diseñado para retener parte del polvo, suciedad, polen y otras pequeñas partículas. Este prefiltro funciona con el ionizador reteniendo ciertas partículas indeseables que se encuentran en el aire ambiente.

PROTECCIÓN *Protec* COMPLETA

Su nuevo humidificador tipo consola *QuietCare*^{MC} le proporciona doble protección *Protec*^{MC} gracias al cartucho antibacteriano *Protec*^{MC} y al filtro tratado *Protec*^{MC} exclusivos.

Cartucho antibacteriano *Protec*^{MC}: Su humidificador está diseñado para ser usado con el cartucho antibacteriano *Protec*^{MC}, gracias al cual su humidificador se mantendrá limpio por más tiempo. Este cartucho único está dotado de un material perfeccionado patentado que impide continuamente el desarrollo de bacterias y hongos causantes de olores en el cartucho y la acumulación de depósitos minerales en el humidificador. Además, con el cartucho *Protec*^{MC} estará tranquilo, el vapor de su humidificador será fresco y limpio*.

Filtro tratado con *Protec*^{MC} antimicrobiano: El filtro viene tratado con *Protec*^{MC}, un producto antimicrobiano que impide la proliferación y la migración de moho, algas, hongos y bacterias causantes de olores, sobre el filtro, durante toda su duración, aproximadamente entre 1 y 3 meses**. No olvide que la calidad del agua influirá en la sedimentación de minerales, que pueden obstruir e incluso descolorir el filtro, influyendo en la duración de éste y en la de su humidificador.

*El cartucho filtrante *Protec*^{MC} viene tratado con un producto antimicrobiano que impide la proliferación de moho, hongos, algas y bacterias causantes de olores sobre el cartucho únicamente. El cartucho no posee cualidades pesticidas para combatir el moho, hongos, algas y bacterias causantes de olores que se encuentran en el humidificador ni en el agua del mismo.

**El agente antimicrobiano del filtro está diseñado para prolongar la duración del filtro únicamente impidiendo el desarrollo de moho y algas y disminuyendo los olores causados por las bacterias. El filtro antimicrobiano no protege al usuario de las bacterias, virus, gérmenes ni demás agentes patógenos. Siga siempre las instrucciones del fabricante del humidificador referentes a la limpieza, mantenimiento y reparación del humidificador.

Partes del humidificador

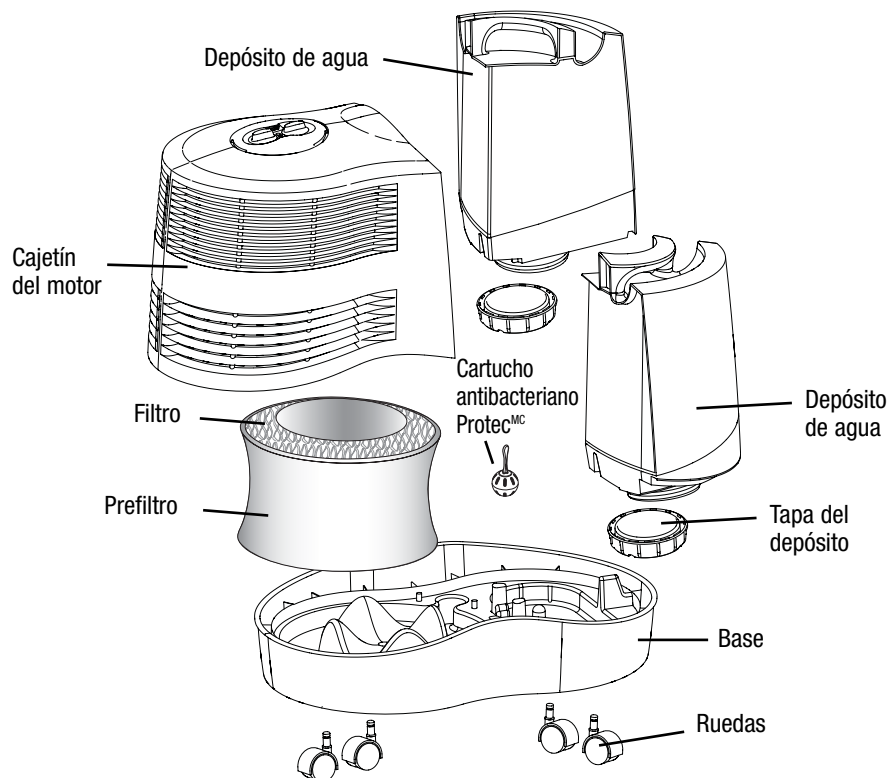

Instalación

NOTA: Le recomendamos desinfectar el humidificador antes de usarlo por primera vez. Consulte las instrucciones de LIMPIEZA.

Coloque el humidificador sobre una superficie firme, plana y nivelada, a al menos 15 cm (6 pulgadas) de las paredes, para obtener una circulación de aire adecuada (Fig. 1). Coloque el humidificador sobre una superficie resistente al agua, pues el agua puede dañar los muebles y ciertos tipos de piso.

Kaz no se hace responsable de los daños originados por derrames de agua.



Instalación de las ruedas :

- Compruebe que el humidificador está apagado (OFF) y desenchufado.
- Vuelque la base del humidificador.
- Inserte cada rueda en su correspondiente varilla de la base hasta que encajen (Fig. 1).

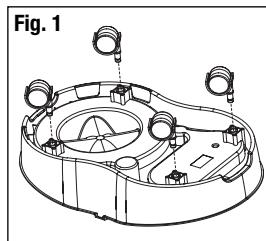
NOTA: conserve el embalaje para guardar el humidificador al final de la temporada (véase la sección Limpieza al final de la temporada y almacenamiento).



LLENADO

- Saque el depósito sujetando el asa y tirando hacia arriba, y colóquelo a un lado. (Fig. 2).
- Levante el cajetín del motor. Colóquelo a un lado (Fig. 3). Antes de llenar el aparato con agua, saque el filtro de la base y déjelo en remojo en un fregadero lleno de agua fría, para ayudar a reducir la acumulación de minerales. Vuelva a colocarlo en la base aún mojado. **NO RETUERZA NI ESTRUJE EL FILTRO.** Para que su filtro dure más, repita esta operación cada vez que llene su humidificador.
- Voltee el depósito de forma que la tapa de llenado quede mirando hacia arriba. Desenrosque la tapa de llenado girándola en dirección opuesta a las agujas del reloj  y déjela a un lado.
- Llene cada depósito con agua fría del grifo (Fig. 4). No es necesario utilizar agua destilada ya que el agua se filtra a través del filtro. **NO USE AGUA CALIENTE,** podría dañar el humidificador.
- Vuelva a colocar la tapa de llenado girándola en la dirección de las agujas del reloj . **NO APRIETE DEMASIADO.** Vuelva a invertir el depósito para colocarlo en la posición correcta.

NOTA: cuando mueva el depósito lleno de agua, sírvase del asa con una mano y coloque la otra bajo el depósito para sostenerlo mejor. Transporte los depósitos uno a uno.

- Vuelva a colocar el cajetín del motor sobre la base.
- Coloque cada depósito en el humidificador y empuje para encajarlos en el aparato. Caerá algo de agua en la base. **Nota: los depósitos no se vacían simultáneamente, uno se vaciará antes que el otro.**
- Una vez colocados los depósitos llenos en el humidificador, no debe moverlo. Si necesita desplazar el humidificador, desenchúfelo y retire los depósitos previamente.

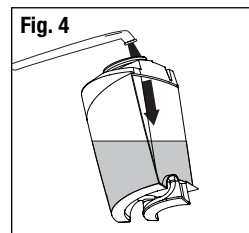
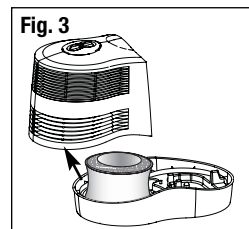
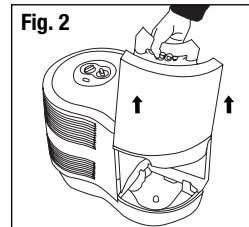

CUIDADO: NO VIERTA EL AGUA POR LA REJILLA FRONTAL DEL HUMIDIFICADOR, PODRÍA DAÑARLO O DAÑARSE.

Funcionamiento manual (Modelos HCM-6009, HCM-6011i, HCM-6011WW)

PUESTA EN MARCHA





CUIDADO: NO ENCHUFE EL HUMIDIFICADOR CON LAS MANOS MOJADAS, PUEDE RECIBIR UN CHOQUE ELÉCTRICO.

- Apague el interruptor de alimentación y enchufe el humidificador lleno de agua en una toma de corriente polarizada de 120 V. **NO FUERCE EL ENCHUFE POLARIZADO PARA METERLO EN LA TOMA DE CORRIENTE.** El enchufe sólo entra de una sola manera en la toma.

CONTROL DE LA HUMEDAD Y LA VELOCIDAD DEL VENTILADOR

Ajuste la velocidad del ventilador en la posición deseada (Fig. 5).

-  **MÁXIMO:** para conseguir rápidamente la humedad deseada.
-  **NORMAL:** para el funcionamiento diario.
-  **MÍNIMO:** para un funcionamiento más lento (ideal durante la noche o cuando desee un funcionamiento silencioso).

Funcionamiento manual (Modelos HCM-6009, HCM-6011i, HCM-6011WW) (Continuación)

Modo continuo: si desea que el humidificador funcione ininterrumpidamente, ajuste la velocidad del ventilador. (No ajuste el control de humedad.)

NOTA: apague el humidificador si hay demasiada humedad o si se forma condensación en las paredes.

CONTROL DE HUMEDAD ADVANCED MIST^{MC}

El control de humedad Advanced Mist^{MC} le permite obtener el grado de humedad que desee. El humidificador se pondrá en marcha y se parará día y noche para mantener el grado de humedad deseado.

AJUSTE DEL REGULADOR DE HUMEDAD

Ponga en marcha el humidificador y ajuste el nivel de humedad y la velocidad que desee. Seguidamente, ajuste el control de humedad Advanced Mist^{MC} al máximo girando el botón en el sentido de las agujas del reloj (Fig. 5).

- Deje el humidificador **funcionando al máximo durante una hora** como mínimo o hasta que obtenga un grado de humedad confortable en la habitación.
- Seguidamente, gire lentamente el control de humedad en el sentido contrario a las agujas del reloj hasta que el humidificador se detenga y se encienda la luz del grado de humedad deseado (Fig. 6).
- o Su control de humedad ya está ajustado. El humidificador volverá a ponerse en marcha **automáticamente** cuando el grado de humedad de la habitación sea inferior al ajustado y se apagará **automáticamente** cuando obtenga dicho nivel.

NOTA: Si el ventilador del humidificador no se pone (o no vuelve a ponerse) en marcha una vez seleccionada la velocidad, puede que haya ajustado el control de humedad Advanced Mist^{MC} demasiado bajo. Gire el botón al máximo en el sentido de las agujas del reloj (Fig. 5). La luz del grado de humedad deseado se apagará cuando el humidificador esté funcionando. Cuando la luz del grado de humedad deseado se prenda, significa que ha obtenido el grado de humedad deseado.

IONIZADOR (Serie HCM-6011i y HCM-6011WW únicamente)

El ionizador contribuye a refrescar el aire.

- Para poner en marcha el ionizador, pulse una vez el botón correspondiente: la luz se prenderá. Nota: para que el ionizador funcione, el humidificador debe estar accionado.
- Para detener el ionizador, basta con volver a pulsar el botón correspondiente: la luz se apagará.

NOTA el ionizador se detendrá automáticamente cuando obtenga el grado de humedad seleccionado (la luz del grado de humedad deseado se prenderá. Véase Fig. 6). El ionizador volverá a ponerse en marcha a la vez que el humidificador.

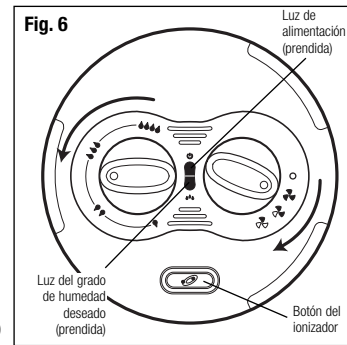
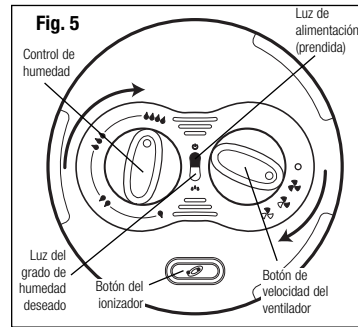

Funcionamiento de los mandos EasySet^{MC} (Modelo HCM-6013I)

PUESTA EN MARCHA



ATENCIÓN: NO ENCHUFE EL HUMIDIFICADOR CON LAS MANOS MOJADAS, PUEDE RECIBIR UN CHOQUE ELÉCTRICO.

- Apague el interruptor de alimentación (posición OFF) del humidificador y enchúfelo lleno de agua en una toma de corriente polarizada de 120 V. NO FUERCE EL ENCHUFE POLARIZADO PARA METERLO EN LA TOMA DE CORRIENTE. El enchufe sólo entra de una sola manera en la toma.

ETAPA 1 : PUESTA EN MARCHA

- Prenda el humidificador (interruptor en posición ON). Su humidificador se pondrá en marcha automáticamente en modo continuo, a máxima potencia (Fig. 7).
- Para apagar el humidificador, basta con volver a pulsar el interruptor (posición OFF).

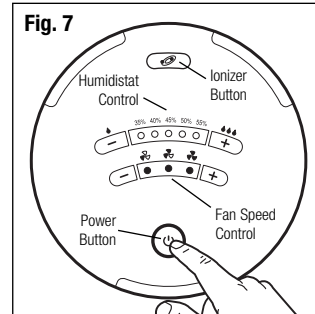

ETAPA 2 : AJUSTE DE LA PRODUCCIÓN DE HUMEDAD Y DE LA VELOCIDAD DEL VENTILADOR

Su humidificador tiene 3 ajustes del nivel de producción de humedad y de velocidad del ventilador:

- **MÁXIMO:** para conseguir rápidamente el grado de humedad deseado.
- **NORMAL:** para el funcionamiento diario.
- **MÍNIMO:** para un funcionamiento más lento (ideal durante la noche).

- Pulse el botón (+) para aumentar la producción de humedad y el botón (-) para disminuirla. Los LED (diodos fotoemisores) se prenderán para indicar la velocidad seleccionada (Fig. 8).

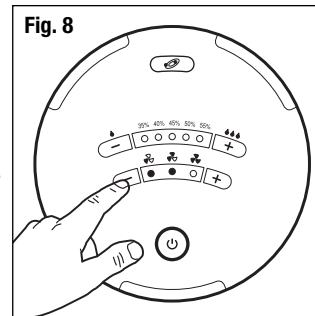

Modo continuo: Si desea que el humidificador funcione ininterrumpidamente, ajuste la velocidad del ventilador. (No ajuste el control de humedad). El aparato funcionará a la velocidad seleccionada hasta que lo apague o se vacíe.

NOTA: Apague el humidificador si hay demasiada humedad o si se forma condensación en las paredes.

ETAPA 3 : AJUSTE DEL NIVEL DE HUMEDAD

- Ajuste el nivel de humedad que desee entre 35 % y 55 %.
- Pulse el botón (+) para aumentar el nivel de humedad y el botón (-) para disminuirlo. Los LED (diodos fotoemisores) se prenderán para indicar el nivel de humedad seleccionado (Fig. 9).

Por ejemplo: Si ha seleccionado el nivel de humedad a 40 %, los LED 35 % y 40 % se prenderán.

- Una vez ajustado el nivel de humedad deseado, el humidificador funcionará según dicho ajuste hasta que lo apague o alcance el nivel de humedad seleccionado.
- Una vez alcanzado el nivel de humedad deseado en la habitación, el aparato se detendrá automáticamente. (Los LED del nivel de humedad permanecerán prendidos.)
- El humidificador volverá a ponerse en marcha cada vez que el nivel de humedad de la habitación sea más bajo que el seleccionado.

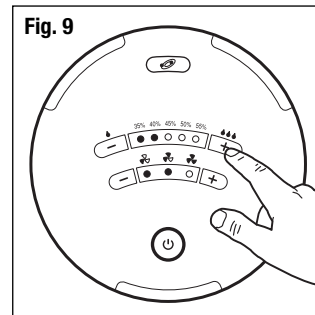

Funcionamiento de los mandos EasySet^{MC} (Modelo HCM-6013I) (Continuación)

NOTA : el nivel de humedad de una habitación varía constantemente. Por tanto, es normal que el aparato se ponga en marcha y se detenga continuamente para mantener el nivel de humedad de la habitación durante todo el día.

Para volver al modo continuo, apague el aparato, vuelva a ponerlo en marcha y escoja el nivel de humedad deseado (véase la etapa 2).

IONIZADOR

El ionizador contribuye a refrescar el aire.

- Para poner en marcha el ionizador, pulse una vez el botón correspondiente: la luz se prenderá. **Nota:** para que el ionizador funcione, el humidificador debe estar accionado.
- Para detener el ionizador, basta con volver a pulsar el botón correspondiente: la luz se apagará.

NOTA: El ionizador se detendrá automáticamente cuando obtenga el grado de humedad seleccionado (la luz del grado de humedad deseado se prenderá. Véase Fig. 7). El ionizador volverá a ponerse en marcha a la vez que el humidificador.

Funcionamiento digital EasySet^{MC} (Modelo HCM-6012I)

PUESTA EN MARCHA



ATENCIÓN: NO ENCHUFE EL HUMIDIFICADOR CON LAS MANOS MOJADAS, PUEDE RECIBIR UN CHOQUE ELÉCTRICO.

- Apague el interruptor de alimentación (posición OFF) del humidificador y enchúfelo lleno de agua en una toma de corriente polarizada de 120 V. NO FUERCE EL ENCHUFE POLARIZADO PARA METERLO EN LA TOMA DE CORRIENTE. El enchufe sólo entra de una sola manera en la toma.

ETAPA 1 : PUESTA EN MARCHA

- Prenda el humidificador (interruptor en posición ON). Su humidificador se pondrá en marcha automáticamente en modo continuo, a máxima potencia. La pantalla indicará el nivel de humedad ambiente (Fig. 10).
- Para apagar el humidificador, basta con volver a pulsar el interruptor (posición OFF).

ETAPA 2 : AJUSTE DE LA PRODUCCIÓN DE HUMEDAD Y DE LA VELOCIDAD DEL VENTILADOR

Su humidificador tiene 3 ajustes del nivel de producción de humedad y la velocidad del ventilador:

- ≡ MÁXIMO: para conseguir rápidamente el grado de humedad deseado.
- = NORMAL: para el funcionamiento diario.
- MÍNIMO: para un funcionamiento más lento (ideal durante la noche).

- Para cambiar la velocidad del ventilador, pulse el botón de ajuste del ventilador (↻) hacia arriba o abajo (Fig. 11).
- 3 segundos después de haber seleccionado la velocidad, la humedad ambiente volverá a aparecer en la pantalla.

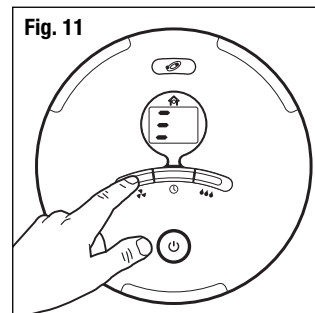
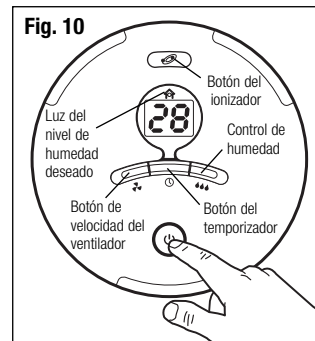

Funcionamiento digital EasySet^{MC} (Modelo HCM-6012i) (Continuación)

NOTA: Para cambiar o comprobar el ajuste de la producción de vapor y la velocidad, basta con pulsar una vez el botón de la velocidad del ventilador (☪) y el ajuste aparecerá en la pantalla. Para cambiarlo, siga pulsando arriba o abajo el botón hasta que aparezca la selección deseada. Espere 3 segundos y el nivel de humedad ambiente volverá a aparecer en la pantalla.

Modo continuo: si desea que el humidificador funcione ininterrumpidamente, ajuste la velocidad del ventilador. (No ajuste el control de humedad). El aparato funcionará a la velocidad seleccionada hasta que lo apague o se vacíe.

NOTA: apague el humidificador si hay demasiada humedad o si se forma condensación en las paredes.

ETAPA 3: AJUSTE DEL TEMPORIZADOR

- Puede ajustar el temporizador por un período de hasta 18 horas. Use esta función únicamente si desea que el humidificador deje de funcionar automáticamente transcurrido cierto tiempo.
- Pulse el botón del temporizador (⌚) arriba o abajo para seleccionar el número de horas que desee que funcione el humidificador (Fig. 12).
- Cuando aparezca la selección deseada en la pantalla, espere 3 segundos.
- Pasados 3 segundos, el tiempo de funcionamiento está ajustado y la pantalla volverá a indicar el nivel de humedad ambiente.

NOTA: Si desea cambiar el ajuste del temporizador o comprobar cuánto tiempo de funcionamiento le queda al aparato, basta con pulsar una vez el botón del temporizador (⌚): la pantalla indicará el tiempo que queda. Para cambiarlo, basta con pulsar el botón arriba o abajo hasta que la selección deseada aparezca en la pantalla. Pasados 3 segundos, el nivel de humedad ambiente volverá a aparecer en la pantalla. Si ha ajustado el temporizador y desea desactivarlo, apague el aparato y siga las etapas 1 y 2.

ETAPA 4 : AJUSTE DEL NIVEL DE HUMEDAD

- Puede ajustar el nivel de humedad entre 25 % y 65 %, grado a grado.
- Para ajustar el nivel de humedad que desee, pulse el botón del control de humedad (☂) hacia arriba o abajo (Fig. 13).
- Cuando aparezca el nivel de humedad deseado, espere 3 segundos.
- 3 segundos después, el nivel de humedad está ajustado y volverá a aparecer el nivel de humedad ambiente en la pantalla.

NOTA: Para cambiar el ajuste del nivel de humedad o comprobar el nivel preajustado, basta con pulsar una vez el botón del control de humedad para visualizarlo. Para modificarlo, vuelva a pulsar el botón del control de humedad arriba o abajo hasta que aparezca el nivel deseado. 3 segundos después, la humedad ambiente volverá a aparecer en la pantalla.

- Una vez ajustado el nivel de humedad deseado, el humidificador funcionará según dicho ajuste hasta que lo apague o la habitación alcance el nivel de humedad seleccionado.
- Una vez alcanzado el nivel de humedad deseado en la habitación, el aparato se apagará. El símbolo de una casa (🏠) en la parte superior de la pantalla se prenderá (Fig. 14) y permanecerá prendido hasta que descienda el nivel de humedad y el humidificador vuelva a ponerse en marcha.

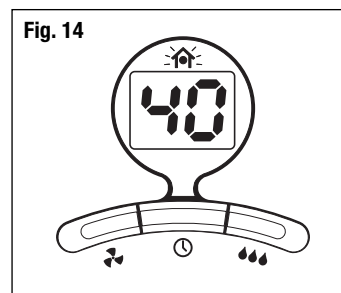
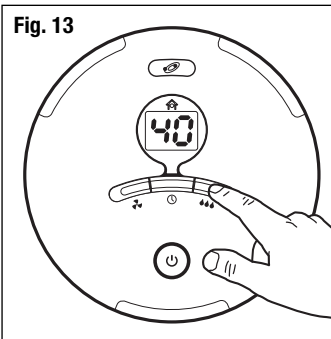
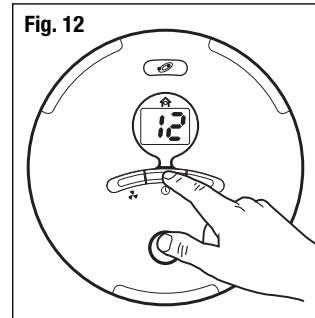

Funcionamiento digital EasySet^{MC} (Modelo HCM-6012i) (Continuación)

NOTA: el nivel de humedad de una habitación varía constantemente. Por tanto, es normal que el aparato se ponga en marcha y se detenga continuamente para mantener el nivel de humedad de la habitación durante todo el día.

Para volver al modo continuo, apague el aparato, vuelva a ponerlo en marcha y escoja el nivel de humedad deseado (véase la etapa 2).

IONIZADOR

El ionizador contribuye a refrescar el aire.

- Para poner en marcha el ionizador, pulse una vez el botón correspondiente: la luz se prenderá. **Nota:** para que el ionizador funcione, el humidificador debe estar accionado.
- Para detener el ionizador, basta con volver a pulsar el botón correspondiente: la luz se apagará.

NOTA: El ionizador se detendrá automáticamente cuando obtenga el grado de humedad seleccionado (la luz del grado de humedad deseado se prenderá. Véase Fig. 7). El ionizador volverá a ponerse en marcha a la vez que el humidificador.

Cartucho filtrante Protec^{MC}

El cartucho filtrante Protec^{MC} es eficaz durante al menos 30 días, según el uso del aparato. Para instalar un cartucho, basta con introducirlo por la abertura correspondiente en la base del aparato (Fig. 15).

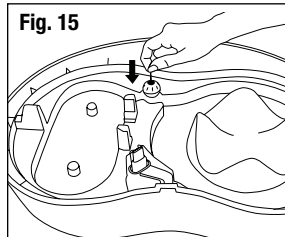

Limpieza

Gracias al cartucho filtrante Protec^{MC} su humidificador se mantendrá limpio por más tiempo y su filtro le durará más. De todas formas, debe seguir limpiando asiduamente su humidificador cada vez que sea necesario.

La limpieza de su humidificador debe realizarse en 2 etapas : QUITAR LAS INCRUSTACIONES y DESINFECCIÓN. Debe realizar las operaciones en el orden indicado para evitar una interacción peligrosa de los productos químicos.

- Apague y desenchufe el humidificador.
- Retire los depósitos y el cajetín del motor.
- **Retire el filtro de la base.**
- Bote el agua de la base.

**NOTA : QUITE EL FILTRO Y EL CARTUCHO FILTRANTE PROTEC^{MC}
ANTES DE LIMPIAR SU APARATO
De lo contrario destruirá el filtro.**

**ETAPA 1:
QUITAR LAS INCRUSTACIONES**

BASE

1. Llene la base con :
 - 1 taza (250 mL) de vinagre blanco no diluido.
2. Deje actuar la solución durante 20 minutos.
3. Sin quitar la solución de la base, limpie todas las superficies interiores de la base con un paño suave o un cepillo blando para despegar las incrustaciones.
4. Enjuague a fondo la base con agua para deshacerse de las incrustaciones y la solución limpiadora.

NOTES:

- El uso de otros productos de tratamiento del agua o productos químicos puede dañar el filtro y el humidificador, disminuyendo su eficacia.
- **Si al usar su humidificador observa que la sedimentación de minerales es mayor que las primeras semanas, puede que sea necesario sustituir el cartucho filtrante Protec^{MC}. Cambie el cartucho cada 30 días y asegurará una protección permanente.**

**ETAPA 2:
DESINFECCIÓN**

DEPÓSITO /BASE

1. Llene el depósito con:
 - 1 cucharadita de lejía
 - y**
 - 4 litros (1 galón) de agua.Vierta un poco de esta solución en la base.
2. Deje actuar la solución durante 20 minutos.
3. Enjuague con agua hasta que el olor a lejía desaparezca.

Prolongue la duración del filtro y mantenga limpio el humidificador

NOTA: NO LIMPIE EL FILTRO CON NINGUNA SOLUCIÓN QUÍMICA DE NINGÚN TIPO, PODRÍA DAÑARLO.

- Su filtro viene tratado con Protec^{MC}, un producto antimicrobiano que impide la proliferación y la migración de moho, hongos, algas y bacterias sobre el filtro. Es normal que el filtro cambie de color debido a la sedimentación de minerales, lo cual varía según la calidad del agua.
- NO limpie el filtro con ninguna solución química de ningún tipo.
- Si el filtro parece obstruido por la dureza del agua o la acumulación de minerales, déjelo 10 minutos en remojo en un fregadero lleno de agua fría. NO RETUERZA NI ESTRUJE EL FILTRO. Vuelva a colocar el filtro en el humidificador aún mojado siempre.
- Compre siempre los filtros de marca Honeywell (número HC-14) pues el ventilador del motor de su humidificador y el filtro están diseñados para funcionar eficazmente de forma conjunta. Si usa otro tipo de filtros podría dañar el motor o disminuir la eficacia de su humidificador.
- Cuando no vaya a usar el aparato, asegúrese de vaciar el agua de los depósitos y de la base.

Limpeza al final de la temporada y almacenamiento

- Al final de la temporada de uso, o cuando no vaya a usar el humidificador durante más de una semana, limpie el aparato siguiendo las instrucciones de la sección LIMPIEZA.
- Al final de una temporada de uso, retire y bote el filtro y el cartucho filtrante Protec^{MC}. No debe dejar un filtro usado en el humidificador cuando vaya a guardar el aparato.
- Asegúrese que todos los componentes del humidificador están secos antes de guardarlo. Vacíe completamente la base y los depósitos antes de guardar el aparato.
- Coloque el humidificador en su embalaje original y guárdelo en un lugar fresco y seco.
- Antes de volver a usar el humidificador, recuerde que debe limpiarlo e instalar un filtro y un cartucho filtrante Protec^{MC} nuevos.

Atención al cliente

Envíe sus preguntas o comentarios a:

Kaz, Incorporated
Consumer Relations Dept.
250 Turnpike Road
Southborough, MA 01772

Llame gratis al 1 800 477-0457

Envíe un correo electrónico:
consumerrelations@kaz.com

O visítenos: www.kaz.com

Por favor, especifique el número de modelo.

Compre los filtros de recambio número **HC-14** y los cartuchos antibacterianos Protec^{MC} **PC-1** (1 paquete) o **PC-2** (2 paquetes).

NOTA: SI TIENE PROBLEMAS CON SU HUMIDIFICADOR, LLÉVELO AL LUGAR DONDE LO COMPRÓ O CONSULTE LA GARANTÍA. NO INTENTE ABRIR EL CAJETÍN DEL MOTOR, PODRÍA ANULAR LA GARANTÍA Y CAUSAR DAÑOS O ACCIDENTES.

Características eléctricas

Los modelos de la serie QuietCare^{MC} de Honeywell poseen las siguientes características eléctricas: 120 V, 60 Hz.

Solución de problemas

PROBLEMA	CAUSA POSIBLE	SOLUCIÓN
El aparato está enchufado (las luces prendidas), pero no sale vapor.	Los humidificadores de vapor frío producen un vapor invisible. No verá la humedad, pero sentirá el aire fresco que sale del aparato.	Observe el nivel del agua en los depósitos/base. Si en el transcurso de 24 horas nota que descende, el aparato funciona normalmente.
	El aparato está vacío.	Llene el depósito de agua y vuelva a colocarlo en su sitio.
	El nivel de humedad seleccionado es demasiado bajo.	Ajuste el nivel de humedad a un grado más elevado. Si el control de humedad de su aparato es manual (modelos HCM-6011i y HCM-6011WW), gire el botón completamente en el sentido de las agujas del reloj.
	El aparato no está colocado en una superficie horizontal.	Coloque el aparato sobre una superficie firme, llana y horizontal.
	Hay demasiada humedad en el aparato.	Apague el aparato y deje que se seque completamente.
	El filtro no está embebido de agua.	Espere 15 minutos hasta que el filtro se embeba totalmente o sumérjalo en agua. (No estruje ni retuerza el filtro.) Refiérase a las instrucciones de llenado para más detalles.
	Acumulación de minerales en la bandeja del agua.	Vea las instrucciones de limpieza. Para que funcione adecuadamente, debe limpiar su aparato con asiduidad.
El aparato no funciona, no se prende ninguna luz.	Debe cambiar el filtro.	Si el filtro está descolorido, obstruido o roto, cámbielo (modelo HC-14). Para ello, vaya al lugar donde compró el aparato o llame al 1 800 477-0457.
	No está enchufado correctamente.	Compruebe que el enchufe está totalmente introducido en la toma de corriente.
	Algo obstruye la circulación de aire.	Compruebe la circulación de aire. ¿Hay algo que la obstruye?
	El temporizador lo ha detenido.	Pulse el interruptor de alimentación (modelo HCM-6012i únicamente).
El bloque motor no está instalado correctamente.	Vuelva a instalar el bloque motor.	

Solución de problemas (Continuación)

PROBLEMA	CAUSA POSIBLE	SOLUCIÓN
El nivel de humedad está ajustado, pero el aparato no se pone en marcha.	El nivel de humedad seleccionado es demasiado bajo.	Ajuste el nivel de humedad a un grado más elevado. Si el control de humedad de su aparato es manual (modelos HCM-6011i y HCM-6011WW), gire el botón completamente en el sentido de las agujas del reloj.
El nivel de humedad está ajustado, pero el aparato no se detiene.	El nivel de humedad seleccionado es demasiado alto.	Ajuste el nivel de humedad un grado más bajo.
La humedad programada es demasiado elevada. (modelos HCM-6012i y HCM-6013i)	Hay vapor y/o condensación en el detector de humedad.	Apague el humidificador y deje que se seque completamente.
	Hay demasiada agua en su humidificador.	Vacíe el excedente de agua de la base y deje secar completamente el humidificador.
El filtro se ha puesto amarillento.	Puede que necesite cambiar el filtro.	Si el filtro se pone amarillento o como oxidado en poco tiempo, probablemente sea por un depósito mineral. Remójelo en un lavabo lleno de agua fría para que dichos depósitos desaparezcan. Aunque no vuelva a obtener el color inicial del filtro, eso no afecta al buen funcionamiento del humidificador. Si nota que la eficacia del humidificador disminuye o vive en un lugar donde el agua es dura, quizás tenga que cambiar el filtro más a menudo. Cambie el filtro (modelo HC-14). Vaya al lugar donde compró el aparato o llame al 1 800 477-0457.
Hay condensación en las paredes y/o cristales.	El nivel de humedad seleccionado es demasiado elevado.	Ajuste el nivel de humedad un grado más bajo y/o reduzca la producción de vapor.
	El aparato está colocado demasiado cerca de las paredes y/o cristales.	Desplace el aparato.
El humidificador desprende un olor raro o no parece tan limpio como cuando lo compré.	Debe sustituir el cartucho antibacteriano Protec ^{MC} .	Si usa el humidificador desde hace más de 30 días, seguramente debe cambiar el cartucho Protec ^{MC} (modelos: PC-1 o PC-2). Vaya al lugar donde compró el aparato o llame al 1 800 477-0457.
	Debe limpiar el aparato.	Limpie el aparato siguiendo las instrucciones de la sección Limpieza. Se recomienda una limpieza asidua para que el aparato funcione correctamente.

Solución de problemas (Continuación)

PROBLEMA	CAUSA POSIBLE	SOLUCIÓN
El humidificador se prende y se para de forma cíclica.	El humidificador reacciona al nivel de humedad de la habitación dependiendo del ajuste del control de humedad. Es normal.	Ajuste el control de humedad a un grado mayor o menor. Si no desea que el humidificador se accione y se detenga de forma cíclica, prográmelo en modo continuo. Vea las instrucciones de funcionamiento.
El depósito gotea.	No hay anillo de caucho sobre el depósito o no está colocado correctamente.	Quite el tapón del depósito y vuelva a colocarlo o vuelva a colocar el anillo. Compruebe que no hay ningún obstáculo que impida el movimiento de la válvula de resortes del tapón.
	El tapón del depósito no está bastante apretado.	Apriete el tapón.
El tapón del depósito está demasiado apretado.	El tapón del depósito ha estado demasiado apretado.	Lubrifique ligeramente la junta hermética del tapón con vaselina para facilitar la abertura.

GARANTÍA LIMITADA DE 5 AÑOS

Por favor, lea todas las instrucciones antes de usar este aparato.

- A.** La presente garantía limitada de 5 años cubre la reparación o sustitución de todo producto con un defecto de fábrica o de mano de obra. Esta garantía excluye los defectos ocasionados por el uso comercial, abusivo o desrazonable y los daños adicionales. Los fallos resultantes del desgaste normal no se consideran defectos de fábrica en virtud de la presente garantía.

KAZ QUEDA EXENTA DE TODA RESPONSABILIDAD POR DAÑOS FORTUITOS O INDIRECTOS DE TODO TIPO. TODA GARANTÍA IMPLÍCITA DE CALIDAD COMERCIAL O DE CONVENIENCIA RELACIONADA CON ESTE PRODUCTO TENDRÁ LA MISMA VIGENCIA QUE LA PRESENTE GARANTÍA.

En ciertos lugares no se permite la exclusión o limitación a daños fortuitos o indirectos, ni los límites de duración aplicables a una garantía implícita. Por consiguiente, es posible que estas limitaciones o exclusiones no se apliquen en su caso. Esta garantía le confiere unos derechos precisos, reconocidos por la ley. Dichos derechos difieren de un lugar a otro y es posible que usted tenga otros. La presente garantía sólo será válida con el comprador inicial del producto a partir de la fecha de compra inicial.

- B.** Kaz se reserva todo derecho de reparación o sustitución del presente producto si se constata que presenta un defecto de fábrica o mano de obra. Todo producto defectuoso debe devolverse al lugar donde lo compró y de acuerdo con la política de dicho comercio. Seguidamente, todo producto defectuoso cuya garantía esté en vigor, podrá ser devuelto a Kaz.

- C.** Esta garantía no cubre los daños ocasionados por tentativas de reparación no autorizadas o por el uso no conforme con el presente manual.

- D.** Para devolver un producto defectuoso a Kaz, Incorporated, adjunte una descripción breve del problema junto con una prueba de compra y un cheque o giro postal de 10,00 \$ US ó 15,50 \$ CAD para los gastos de manutención, embalaje de vuelta y reenvío. Indique su nombre, dirección y un número de teléfono donde podamos localizarle durante el día. Los gastos de envío deben pagarse por adelantado. Enviar a:

En los Estados Unidos:

Kaz, Incorporated
Attn: Returns Department
4755 Southpoint Drive
Memphis, TN 38118
USA

En Canadá:

Kaz, Incorporated
Attn: Returns Department
510 Bronte Street South
Milton (Ontario) L9T 2X6
Canada

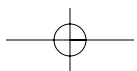
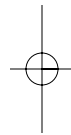
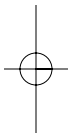

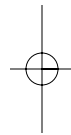
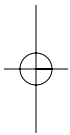

Manufactured by Kaz, Inc. under license from Honeywell Intellectual Properties, Inc.
Fabriqué par Kaz, Inc., avec l'autorisation de Honeywell Intellectual Properties, Inc.
Fabricado por Kaz, Inc. bajo licencia de Honeywell Intellectual Properties, Inc.

© 2006 Kaz, Inc., All Rights Reserved, Todos los derechos reservados, Tous droits réservés,

Kaz, Inc. • 250 Turnpike Rd. • Southborough, MA 01772

Contact us at 1-800-477-0457 or www.kaz.com
Comuniquez avec nous au 1-800-477-0457 ou www.kaz.com
Pour communiquer avec nous : 1-800-477-0457 ou www.kaz.com

P/N: 31IM6011191



Free Manuals Download Website

<http://myh66.com>

<http://usermanuals.us>

<http://www.somanuals.com>

<http://www.4manuals.cc>

<http://www.manual-lib.com>

<http://www.404manual.com>

<http://www.luxmanual.com>

<http://aubethermostatmanual.com>

Golf course search by state

<http://golfingnear.com>

Email search by domain

<http://emailbydomain.com>

Auto manuals search

<http://auto.somanuals.com>

TV manuals search

<http://tv.somanuals.com>