

HP Plasma HDTV User's Guide

HP PL5060N 50-Inch (127-Centimeter) Plasma High-Definition Television

HP PL4260N 42-Inch (106-Centimeter) Plasma High-Definition Television



i n v e n t

The only warranties for HP products and services are set forth in the express warranty statements accompanying such products and services. Nothing herein should be construed as constituting an additional warranty. HP shall not be liable for technical or editorial errors or omissions contained herein.

HP assumes no responsibility for the use or reliability of its software on equipment that is not furnished by HP.

This document contains proprietary information that is protected by copyright. No part of this document may be photocopied, reproduced, or translated to another language without the prior written consent of HP.

Hewlett-Packard Company
P.O. Box 4010
Cupertino, CA 95015-4010
USA

Copyright © 2006 Hewlett-Packard Development Company, L.P.

May be licensed in the United States by one or both of U.S. Patents Nos. 4,930,158 and 4,930,160 until August 28, 2008.

Manufactured under license from Dolby Laboratories. Dolby, Pro Logic, and the double-D symbol are trademarks of Dolby Laboratories.

WOW, SRS and the  symbol are trademarks of SRS Labs, Inc. SRS WOW technology is incorporated under license from SRS Labs, Inc.

HDMI, the HDMI logo and High-Definition Multimedia Interface are trademarks or registered trademarks of HDMI Licensing LLC.

ENERGY STAR is a registered trademark owned by the U.S. government.

HP supports lawful use of technology and does not endorse or encourage the use of our products for purposes other than those permitted by copyright law.

The information in this document is subject to change without notice.



Text set off in this manner indicates information you need.



Text set off in this manner indicates important information you need.



CAUTION: Text set off in this manner indicates that failure to follow directions could result in damage to equipment or loss of information.



WARNING: This symbol is intended to alert the user to the presence of important operating and maintenance (servicing) instructions in the literature accompanying the appliance.



DANGEROUS VOLTAGE: Text set off in this manner indicates the presence of uninsulated voltages within the product enclosure that may be of sufficient magnitude to constitute a risk of electrical shock to persons.

Important Safeguards

WARNING: TO REDUCE THE RISK OF FIRE OR ELECTRICAL SHOCK, DO NOT EXPOSE THIS APPLIANCE TO RAIN OR MOISTURE.



CAUTION: RISK OF ELECTRICAL SHOCK 

DO NOT OPEN

CAUTION: TO REDUCE THE RISK OF ELECTRICAL SHOCK, DO NOT REMOVE COVER (OR BACK). NO USER-SERVICEABLE PARTS INSIDE. REFER SERVICING TO QUALIFIED SERVICE PERSONNEL.



THIS SYMBOL IS INTENDED TO ALERT THE USER TO THE PRESENCE OF UNINSULATED "DANGEROUS VOLTAGES" WITHIN THE PRODUCT'S ENCLOSURE THAT MAY BE OF SUFFICIENT MAGNITUDE TO CONSTITUTE A RISK OF ELECTRICAL SHOCK TO PERSONS. REFER SERVICING TO QUALIFIED SERVICE PERSONNEL.



THIS SYMBOL IS INTENDED TO ALERT THE USER TO THE PRESENCE OF IMPORTANT OPERATING AND MAINTENANCE (SERVICING) INSTRUCTIONS IN THE LITERATURE ACCOMPANYING THE APPLIANCE.

CAUTION: DO NOT PLACE THIS PRODUCT ON AN UNSTABLE CART, STAND, TRIPOD, BRACKET, OR TABLE. THE PRODUCT MAY FALL CAUSING SERIOUS PERSONAL INJURY AND SERIOUS DAMAGE TO THE PRODUCT. USE ONLY WITH A CART, STAND, TRIPOD, BRACKET, OR TABLE RECOMMENDED BY THE MANUFACTURER OR SOLD WITH THE PRODUCT. FOLLOW THE MANUFACTURER'S INSTRUCTIONS WHEN INSTALLING THE PRODUCT AND USE MOUNTING ACCESSORIES RECOMMENDED BY THE MANUFACTURER. A PRODUCT AND CART COMBINATION SHOULD BE MOVED WITH CARE. QUICK STOPS, EXCESSIVE FORCE, AND UNEVEN SURFACES MAY CAUSE THE PRODUCT AND CART COMBINATION TO OVERTURN.



INFORMATION

This equipment has been tested and found to comply with the limits for a Class B digital device, pursuant to Part 15 of the FCC Rules. These limits are designed to provide reasonable protection against harmful interference in a residential installation. This equipment generates, uses, and can radiate radio frequency energy and, if not installed and used in accordance with the instructions, may cause harmful interference to radio communications. However, there is no guarantee that interference will not occur in a particular installation. If this equipment does cause harmful interference to radio or television reception, which can be determined by turning the equipment off and on, the user is encouraged to try to correct the interference by one or more of the following measures:

- Reorient or relocate the receiving antenna.
- Increase the separation between the equipment and receiver.
- Connect the equipment into an outlet on a circuit different from that to which the receiver is connected.
- Consult the dealer or an experienced radio/TV technician for help.

Closed caption notice

This television receiver provides display of television closed captioning in accordance with § 15.119 of the FCC Rules.

FCC Radiation Exposure Statement

This equipment complies with FCC radiation exposure limits set forth for an uncontrolled environment. This equipment should be installed and operated with a minimum distance of 20 cm between the radiator and your body.

Modifications

The FCC requires the user to be notified that any changes or modifications made to this device that are not expressly approved by Hewlett-Packard Company may void the authority to operate the equipment.

Cables

Connections to this device must be made with shielded cables with metallic RFI/EMI connector hoods in order to maintain compliance with FCC Rules and Regulations.

RESPONSIBLE PARTY

Hewlett-Packard Company
Attn: Product Regulations Manager
10955 Tantau Avenue
Building 45NL
Cupertino, CA 95014 USA

Important Safety Instructions

Electricity is used to perform many useful functions, but it can also cause personal injuries and property damage if improperly handled. This product has been engineered and manufactured with the highest priority on safety. However, improper use can result in electric shock and/or fire. In order to prevent potential danger, please observe the following instructions when installing, operating, and cleaning the product. To ensure your safety and prolong the service life of your television, please read the following precautions carefully before using the product.

- 1 Read these instructions.
- 2 Keep these instructions.
- 3 Heed all warnings.
- 4 Follow all instructions.
- 5 Do not use this apparatus near water.
- 6 Clean only with dry cloth.
- 7 Do not block any ventilation openings. Install in accordance with the manufacturer's instructions.
- 8 Do not install near any heat sources such as radiators, heat registers, stoves, or other apparatus (including amplifiers) that produce heat.
- 9 Do not defeat the safety purpose of the polarized or grounding-type plug. A polarized plug has two blades with one wider than the other. A grounding-type plug has two blades and a third grounding prong. The wide blade or the third prong are provided for your safety. If the provided plug does not fit into your outlet, consult an electrician for replacement of the obsolete outlet.
- 10 Protect the power cord from being walked on or pinched particularly at plugs, convenience receptacles, and the point where they exit from the apparatus.
- 11 Only use attachments/accessories specified by the manufacturer.
- 12 Use only with the cart, stand, tripod, bracket, or table specified by the manufacturer, or sold with the apparatus. When a cart is used, use caution when moving the cart/apparatus combination to avoid injury from tip-over.
- 13 Unplug this apparatus during lightning storms or when unused for long periods of time.



- 14 Refer all servicing to qualified service personnel. Servicing is required when the apparatus has been damaged in any way, the power-supply cord or plug is damaged, liquid has been spilled or objects have fallen into the apparatus, the apparatus has been exposed to rain or moisture, does not operate normally, or has been dropped.
- 15 Power Sources — This product should be operated only from the type of power source indicated on the marking label. If you are not sure of the type of power supply to your home, consult your product dealer or local power company. For products intended to operate from battery power, or other sources, refer to the operating instructions.
- 16 Overloading — Do not overload wall outlets, extension cords, or integral convenience receptacles as this can result in a risk of fire or electric shock.
- 17 Replacement Parts — When replacement parts are required, be sure the service technician has used replacement parts specified by the manufacturer or have the same characteristics as the original part. Unauthorized substitutions may result in fire, electric shock, or other hazards.
- 18 Safety Check — Upon completion of any service or repairs to this product, ask the service technician to perform safety checks to determine that the product is in proper operating condition.
- 19 The apparatus shall not be exposed to dripping or splashing and no objects filled with liquids, such as vases, shall be placed on the apparatus.
- 20 **WARNING:** Plug the power cord into a power outlet where access to the power cord connector is readily accessible in case power disconnection is required.
- 21 **Servicing:** The user should not attempt to service the appliance beyond that described in the operating instructions. All other servicing should be referred to qualified service personnel.

- **Water and Moisture** — Do not use this product near water; for example, near a bath tub, wash bowl, kitchen sink, or laundry tub; in a wet basement; or near a swimming pool; and the like.
- **Stand** — Do not place the product on an unstable cart, stand, tripod, or table. Placing the product on an unstable base can cause the product to fall, resulting in serious personal injuries as well as damage to the product. Use only a cart, stand, tripod, bracket, or table recommended by the manufacturer or sold with the product.
- **Selecting the location** — Select a place with no direct sunlight and good ventilation.
- **Ventilation** — The vents and other openings in the cabinet are designed for ventilation. Do not cover or block these vents and openings since insufficient ventilation can cause overheating and/or shorten the life of the product. Do not place the product on a bed, sofa, rug, or other similar surface, since they can block ventilation openings. This product is not designed for built-in installation; do not place the product in an enclosed place such as a bookcase or rack, unless proper ventilation is provided or the manufacturer's instructions are followed.
- **The display panel used in this product is made of glass.** Therefore, it can break when the product is dropped or applied with impact. Be careful not to be injured by broken glass pieces in case the panel breaks.
- **Heat** — The product should be situated away from heat sources such as fireplaces, chimneys, radiators, heat registers, stoves, or other products (including amplifiers) that produce heat.
- **Cautions regarding use in high and low temperature environments:**

When the unit is used in low-temperature space (e.g., room, office), the picture may leave trails or appear slightly delayed. This is not a malfunction, and the unit will recover when the temperature returns to normal.

Do not leave the unit in a hot or cold location. Also, do not leave the unit in a location exposed to direct sunlight or near a heater, as this may cause the cabinet to deform and the display panel to malfunction. Storage temperature: -4° F to +140° F (-20° C to +60° C). Operating temperature: 32° F to 104° F (0° C to 40° C).

- **Precautions when transporting the TV** — When transporting the TV, never carry it by holding onto the speaker. Be sure to always carry the TV by two people holding it with two hands — one hand on each side of the Display.
- **Lightning** — For added protection for this television equipment during a lightning storm, or when it is left unattended and unused for long periods of time, unplug it from the wall outlet and disconnect the antenna. This will prevent damage to the equipment due to lightning and power-line surges.
- **Power Lines** — An outside antenna system should not be located in the vicinity of overhead power lines or other electric light or power circuits, or where it can fall into such power lines or circuits. When installing an outside antenna system, extreme care should be taken to keep from touching such power lines or circuits as contact with them might be fatal.

- Outdoor Antenna Grounding — If an outside antenna is connected to the television equipment, be sure the antenna system is grounded so as to provide some protection against voltage surges and built-up static charges. Article 810 of the National Electrical Code, ANSI/NFPA 70, provides information with regard to proper grounding of the mast and supporting structure, grounding of the lead-in wire to an antenna discharge unit, size of grounding conductors, location of antenna-discharge unit, connection to grounding electrodes, and requirements for the grounding electrode.

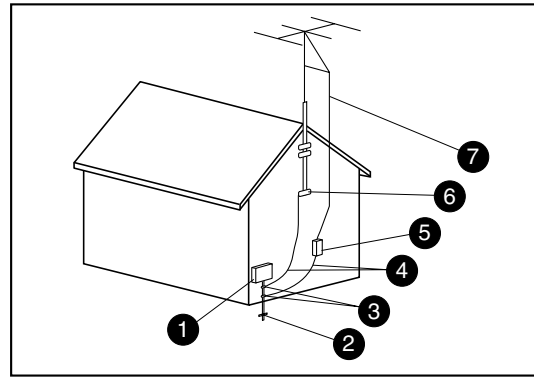

Antenna Grounding

Antenna Grounding

Reference	Grounding Component
1	Electric Service Equipment
2	Power Service Grounding Electrode System (NEC Art 250, Part H)
3	Ground Clamps
4	Grounding Conductors (NEC Section 810-21)
5	Antenna Discharge Unit (NEC Section 810-20)
6	Ground Clamp
7	Antenna Lead in Wire

- To prevent fire, never place any type of candle or flames on the top or near the TV set.
- To prevent fire or shock hazard, do not expose this product to dripping or splashing. No objects filled with liquids, such as vases, should be placed on the product.
- To prevent fire or shock hazard, do not place the AC power cord under the TV set or other heavy items.
- Turn off the main power and unplug the AC cord from the wall outlet before handling.
- Use a soft cloth and gently wipe the surface of the TV panel. Using a hard cloth may scratch the panel surface.
- Use a soft damp cloth to gently wipe the panel when it is really dirty. (It may scratch the panel surface when wiped strongly.)
- If the panel is dusty, use an anti-static brush, which is commercially available, to clean it.
- To protect the panel, do not use a dirty cloth, liquid cleaners, or chemical cloth to clean it; such materials may damage the panel surface.

Important Information

The TV must be serviced by an authorized service technician. The TV is not user-serviceable.

Changes can damage your TV and void your warranty. Changes or modifications not expressly approved by the manufacturer could void the user's authority to operate the equipment.

Recycling Information

For information about how to recycle this product through HP, see:

<http://www.hp.com/recycle>

Other recycling options may also be available in your area. If located within the U.S. and Canada, you may also call (1) (888) 485-1849.

ENERGY STAR Compliance

Products marked with the ENERGY STAR logo on the packaging box qualify with the U.S. Environmental Protection Agency's ENERGY STAR guidelines for energy efficiency.



Products with the ENERGY STAR label are designed to use less energy, help you save money on utility bills, and help protect the environment.

ENERGY STAR is a registered trademark owned by the U.S. government.

Cleaning precautions

Unplug the TV before cleaning the screen.

Using solvents, such as alcohol, or abrasive material, such as a premoistened or chemically treated towel, may affect the TV or bezel paint.

Do not expose the product to volatile gas or fluid such as a pesticide.

Do not put the TV in contact with vinyl or rubber products for a long period of time. Extended contact may result in the removal of or degradation of the surface.



Do not allow a picture to display for an extended period, as this can cause a permanent afterimage to remain on the plasma TV.

Examples of still pictures include logos, video games, computer images, teletext, and images displayed in 4:3 mode.



Image retention protection: If still image data displays for more than a few minutes, the image retention prevention function activates automatically to protect the screen. If the image disappears, change the image or change the input source to see an image.

Lifting precautions

The TV is heavy; be sure to use ergonomically correct lifting procedures when moving the TV.

Due to the size and weight of the TV, it is recommended that a minimum of two people move it.

For transport, use the handles on the back of the TV, or grasp the display in the area under and above the screen.

If speakers are attached to the display, do not lift the display by the speakers; instead, use the handles on the back of the TV, or grasp the display in the area under and above the screen.

Never place the display with the glass screen facing downward, unless it is protected with pads.

Table of Contents

Important Safeguards	iii
Modifications	iv
Cables	iv
Important Safety Instructions	iv
Important Information	viii

Getting to Know Your TV..... 1

Identifying Items in the Box	2
Locating TV Buttons and Connectors	3
Cleaning	6
Cleaning precautions	6
Cleaning the TV.....	6

Setting Up..... 7

Selecting a Good Location.....	7
Lifting the TV	8
Attaching or removing the stand	8
Setting Up the TV.....	9
Attaching and connecting the display speakers.....	9
Connecting the TV signal sources.....	10
Connecting the cable TV or the air broadcast antenna.....	11
Connecting cable or satellite with a set-top box.....	11
Connecting a DVD player, VCR, DVR, game console, or camcorder.....	12
Connecting a VCR for recording.....	15
Connecting a PC	15
Connecting an external sound system.....	16
Connecting power to the TV.....	16

Turning On the TV..... 17

Turning the TV On and Off (Standby)	17
---	----

Using the First-Time Setup Wizard.. 19

Initial Setup	19
---------------------	----

Using the Remote Control 21

Operating the TV	21
Using universal remote controls.....	21
Installing or replacing remote control batteries.....	21
Identifying the remote control buttons.....	22
Adjusting the Volume	24
Muting the sound	24
Changing the Picture Mode.....	24
Changing Channels	24
Selecting the last channel	24
Displaying program information.....	24
Selecting the Input Source	25
Changing the View with the Aspect Button	25
Turning On Captions.....	25
Setting SAP/MTS stereo mode.....	26
Changing Audio Mode.....	26
Setting the Sleep Timer	26
Adjusting TV Settings.....	26
Opening and exiting the OSD	26

Changing the TV Settings 27

Using the OSD Menu.....	27
Using the Picture Menu.....	28
Adjusting the picture image	29
Using the Audio Menu	30
Adjusting the audio.....	30
Using the Time Menu	31
Using the Channel Menu	31
Using the Closed Caption Menu	33
Using the Parental Control Menu	34
Using the Password.....	35
Setting Parental Controls.....	35
How to temporarily release a blocked program	39
Reactivating parental controls after a temporary release.....	39
Using the System Menu	40
Starting the Setup Wizard	40
Returning to Default Settings.....	40
Using White Wash	40
Selecting the Standby Mode (Power Control) ...	40

Finding Answers to Questions 41

Understanding TV Terms	41
What are analog TV, digital TV, and high-definition (HDTV)?	41
What is the difference between progressive and interlaced signal formats for digital TVs? ...	41
What is variable aspect ratio?	41
What is HDMI?.....	42
Identifying Cable Usage	42

Specifications 45

PC Compatibility Chart.....	48
-----------------------------	----

Troubleshooting 49

Getting to Know Your TV

Thank you for purchasing an HP Plasma High-definition Television. HP's array of high-definition televisions delivers a world-class picture in a design that is sleek and stylish.



Features:

- Exceptional image accuracy with deep blacks and bright, clear pictures that bring the finest details to life, thanks to an advanced video engine that offers dynamic contrast adjustment and photorealistic sharpness enhancement. This HP TV features a 2D comb-filter color enrichment system that reproduces accurate flesh tones and vivid colors.
- Fantastic sound emanates from two detachable speakers. Each speaker delivers powerful sound through two mid-range speakers and a tweeter. HP's high-fidelity speaker system is complemented by SRS WOW audio processing technology, which enhances vocal clarity and bass performance for an immersive sound experience.
- A comprehensive array of digital and analog inputs, including an integrated HDTV Tuner, HDMI, and component video ports. Analog and digital audio output connectors enable seamless connectivity to external audio speakers or an audio receiver.
- A classic black-finish panel that blends with any décor. The tabletop stand is sleek and stylish and is detachable.
- Photorealistic Sharpness Enhancement yields crystal-clear and sharp pictures.
- Dynamic contrast adaptation, which enables picture quality adjustment on a scene-by-scene basis.
- Motion Adaptive Noise Reduction, which greatly reduces visual noise without reducing detail.
- Advanced scaling and film-processing technology, which enables enjoyment of DVDs and standard-definition TV on a big screen.
- Integrated digital HDTV/analog tuner — for HD shows from cable or off-the-air sources.
- HDMI port that provides digital video and audio through a single cable.
- Burn-in protection technology that provides long-lasting panel life.
- Ultra-long-life panel provides up to 60,000 hours of operation.

All specifications represent the typical specifications provided by HP's component manufacturers; actual performance may vary either higher or lower.

The panel life is determined as the time at which luminance is 50% compared to that of initial value at the typical lamp current on condition of continuous operation at 25 +/- °C. 60,000 hours equates to more than twenty-three years at seven hours a day viewing.

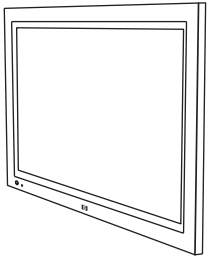
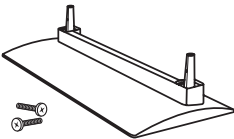
Identifying Items in the Box

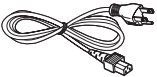
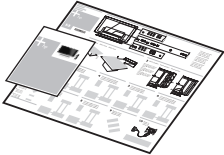
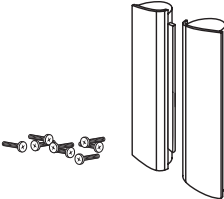
	Television (panel with stand detached)
	TV stand and mounting hardware
	Remote control unit
	AC cord
	Documentation
	Display speakers with mounting hardware

Locating TV Buttons and Connectors

The TV contains controls, indicators, and connectors.

The TV indicators are located on the front of the TV, and the controls are located on the left side.

TV Front

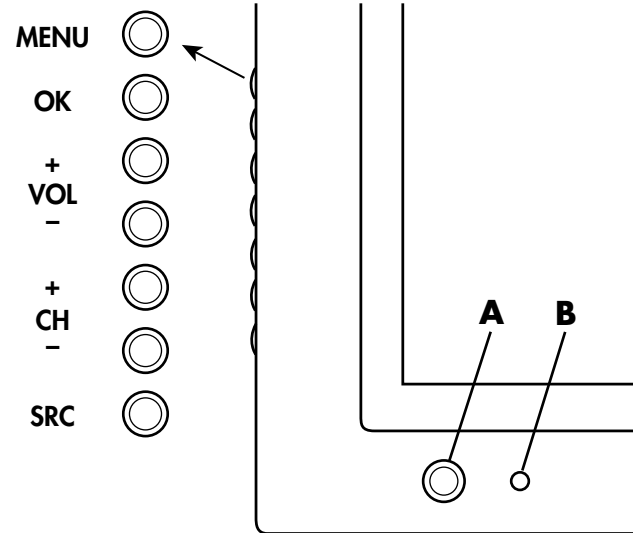

TV (front)	Description
MENU	Menu displays the onscreen display (OSD) or functions as the Exit button to close the OSD.
OK	OK starts the Auto Sync function for a connected PC signal. In an OSD menu, selects highlighted item in the OSD.
+VOL -VOL	Volume lowers or raises the sound level. In an OSD menu, press these buttons to move right or left in the menu or to adjust an item.
+CH -CH	Channel selects the next lower or higher channel. In an OSD menu, press these buttons to move up or down in the menu.
SRC	Source selects the input source. Press Source to open the list of input sources. Press Channel to select the input source, and press OK. Press Source to close the list. In an OSD menu, this button functions as the Back button, or to move up one item or menu level.
A: Power button and light	Power turns on the TV or places it in standby mode. The button light shows whether the TV is on or in off/standby. The light is blue when TV is on, and is red when TV is in off/standby mode.
B: Remote control sensor	Remote control sensor is the location where to point the remote control unit.

Rear TV connectors

The connectors are located on the rear of the TV.

TV connectors shown below are on the left side, center, and right side of the back of the TV.

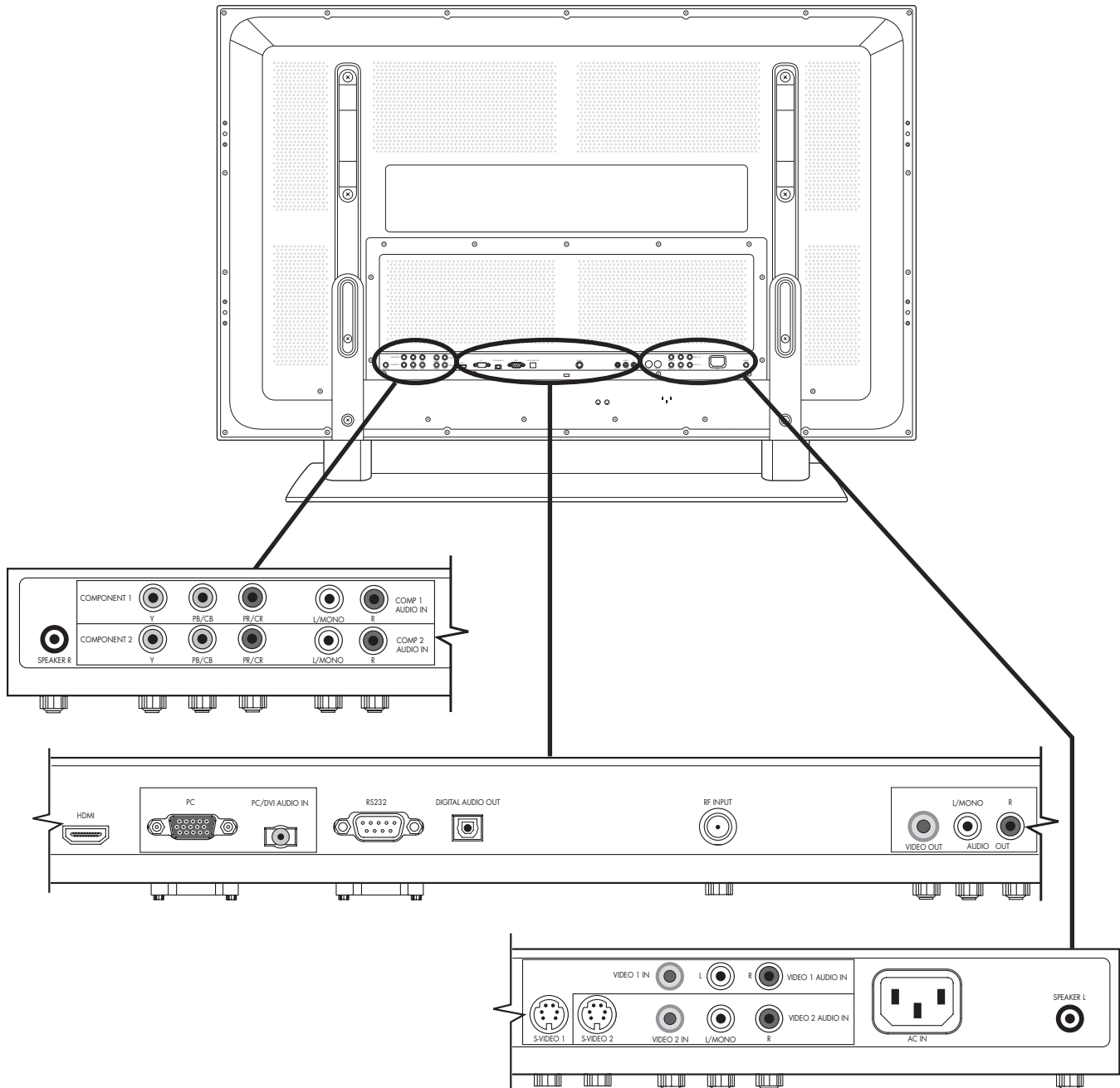

TV (rear)	Description
<ul style="list-style-type: none"> ■ Speaker R 	Connect wire from the right speaker.
<ul style="list-style-type: none"> ■ Component 1 Comp 1 Audio In ■ Component 2 Comp 2 Audio In 	Connect component video cables and left-right audio cables from optional equipment. Supports standard inputs 480i, 480p, 720p, and 1080i. The TV automatically determines what has been connected. Some set-top boxes must be set for a specific resolution out.
<ul style="list-style-type: none"> ■ HDMI 	<ul style="list-style-type: none"> ■ Connect an HDMI (High-Definition Multimedia Interface) cable from optional digital, high-definition equipment. <p>Or</p> <ul style="list-style-type: none"> ■ Connect a DVI cable and DVI-to-HDMI converter cable from optional DVI equipment; requires an audio cable connected from the DVI equipment to PC/DVI Audio In.
<ul style="list-style-type: none"> ■ PC 	Connect a VGA cable from your PC to use the TV as a monitor.
<ul style="list-style-type: none"> ■ PC/DVI Audio In 	<ul style="list-style-type: none"> ■ Connect an audio cable from the optional PC audio out. <p>Or</p> <ul style="list-style-type: none"> ■ Connect audio cable from the optional DVI equipment (connected using a DVI cable and DVI-to-HDMI converter cable at the HDMI connector).
<ul style="list-style-type: none"> ■ RS232 	Used for service purposes only.
<ul style="list-style-type: none"> ■ Digital Audio Out 	Connect an optical cable to an external digital audio system.

TV (rear)	Description (Continued)
<ul style="list-style-type: none"> ■ RF Input 	Connect a coaxial cable from an air antenna or cable signal source.
<ul style="list-style-type: none"> ■ Video Out Audio Out 	Connect composite video and left-right audio cables to optional equipment for monitoring or recording video.
<ul style="list-style-type: none"> ■ S-video 1 Video 1 Audio In ■ S-video 2 Video 2 Audio In 	<p>Connect an S-video cable and left-right audio cables from optional equipment.</p> <p>Use Video 1 Audio In for S-video 1, and Video 2 Audio In for S-video 2.</p> <p>(Audio connectors are shared with Video In.)</p>
<ul style="list-style-type: none"> ■ Video 1 In Video 1 Audio In ■ Video 2 In Video 2 Audio In 	<p>Connect a composite video cable and left-right audio cables from optional equipment.</p> <p>Use Video 1 Audio In for Video 1 In, and Video 2 Audio In for Video 2 In.</p> <p>(Audio connectors are shared with S-video.)</p>

!

Do not connect video cables to both the S-video and the Video In connectors in a set.

<ul style="list-style-type: none"> ■ AC In 	<p>Connect the included power cord.</p> <p>NOTE: Use only the provided power cord.</p>
<ul style="list-style-type: none"> ■ Speaker L 	Connect wire from the left speaker.

Cleaning

Cleaning precautions

Unplug the TV before cleaning the screen.

A special antiglare coating is applied to the screen of your TV. Using solvents, such as alcohol, or abrasive material, such as a premoistened or chemically treated towel, may affect the screen coating or bezel paint.

Do not expose the product to volatile gas or fluid such as a pesticide.

Do not put the TV in contact with vinyl or rubber products for a long period of time. Extended contact may result in the removal of the coating or degradation of the surface.



Do not allow a picture to display for an extended period, as this can cause a permanent afterimage to remain on the plasma TV.

Examples of still pictures include logos, video games, computer images, teletext, and images displayed in 4:3 mode.

Cleaning the TV

Clean the screen by spraying a soft lint-free cloth with water to lightly moisten it. Gently wipe the screen, and avoid pressing on the screen.

To clean the outer cabinet, use the same method.

Do not use liquid or aerosol cleaners.

Setting Up

HP recommends professional installation from an authorized installer to ensure maximum enjoyment of your HP Plasma HDTV. Be sure to read all the safety information and precautions before starting installation. See these topics:

- "Important Safeguards" on page iii
- "Important Information" on page viii
- "Important Safety Instructions" on page iv

Selecting a Good Location

Select the location for your HP Plasma HDTV. Consider the following conditions when positioning the TV:

- Power cord length: Choose a location with easy access to an AC power outlet.
- Cable lengths and distances to attached units: Check that cables can reach the TV.
- Do not install the TV on an unstable cart or stand; the unit may fall over and cause injury.
- Do not install the TV where it has a protruding edge, such as on a small table where the display overhangs the table surface.
- Do not hang the TV from the ceiling; the unit may fall and cause injury.
- Avoid direct sunlight that may damage the display or interfere with the operation of the remote control.
- Avoid areas of high humidity or damp conditions that may cause fire or electrical shock.
- Do not install TV near appliances, such as a microwave, or near a heat source, such as a fireplace or radiator.
- Do not place the TV on a sloped or unstable surface.
- Provide adequate ventilation clearance around the TV. If using the pedestal, leave a space of 3.96 inches (10 cm) or more at the top, left, and right; 2.36 inches (6 cm) or more at the bottom; and 2.76 inches (7 cm) or more at the rear. If using some other method for setup, leave a space

of 3.96 inches (10 cm) or more at the top, left, right, and bottom; and 0.75 inches (1.9 cm) or more at the rear.

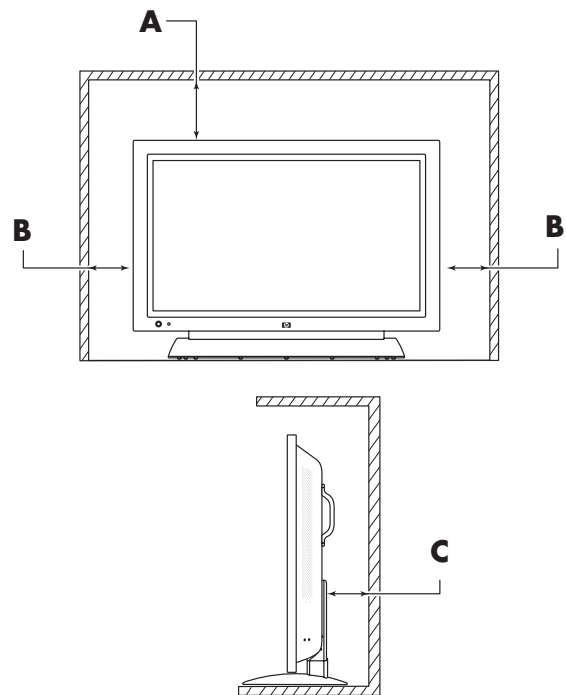

A 4 in. (10 cm) minimum above TV

B 4 in. (10 cm) minimum at sides

C 2.8 in. (7 cm) minimum behind TV

Note: Speakers not shown.

Lifting the TV

The TV is heavy; be sure to use ergonomically correct lifting procedures when moving the TV.

Due to the size and weight of the TV, it is recommended that a minimum of two people move it.

To transport the TV, use the handles on the back of the TV, or grasp the display in the area under and above the screen.

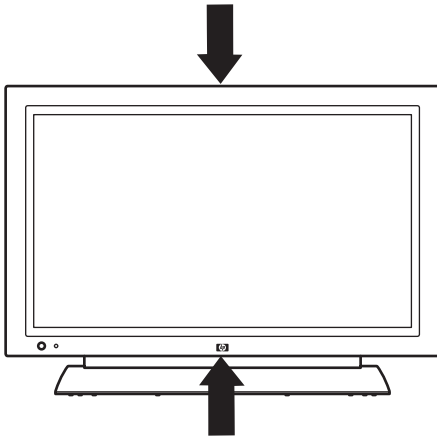

If speakers are attached to the TV, do not lift the TV by the speakers; instead, use the handles on the back of the TV, or grasp the display in the area under and above the screen.

Move the product gently. Never place the TV with the glass screen facing downward, unless it is protected with pads.

Attaching or removing the stand

Your TV comes with a stand that must be attached to the display. Reverse these steps to remove the stand.



CAUTION: Use two people to assemble the TV.

Before attaching the stand, unplug the AC cord from the AC input.

- 1 Position the stand upright, with the back toward you.
- 2 Gently lift the TV panel and lower it onto the stand.

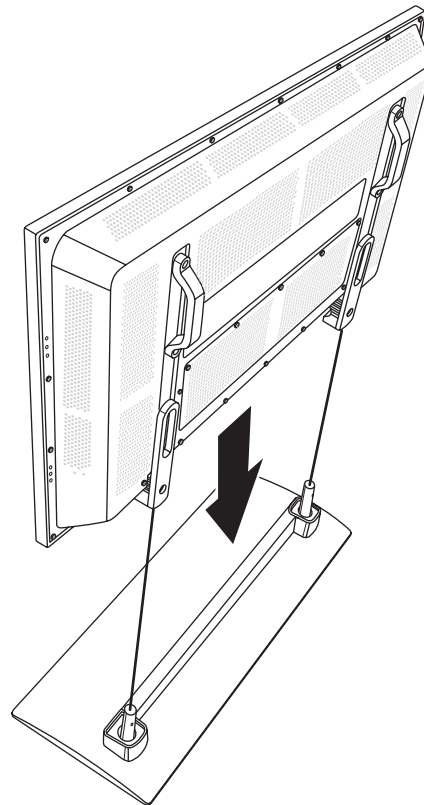

- 3 Insert the screws into the two holes on the back of the TV and tighten the screws.

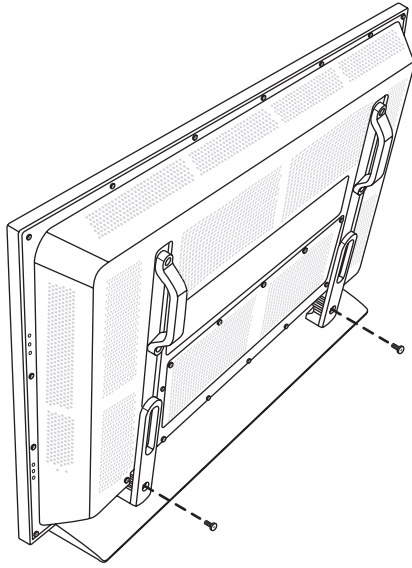

- 4 Attach speakers if you are using them. See "Attaching and connecting the display speakers" on page 9.

Setting Up the TV

Set up the TV by attaching and connecting the display speakers, connecting cables, and connecting the power cord.

Attaching and connecting the display speakers

The speakers come detached from the TV. Each speaker attaches to the side of the display and connects individually to the TV. The right speaker is on the right side of the display when it is viewed from the front.

The TV has a digital audio output or analog audio output that you can connect to a separate external amplifier.

To use a separate external amplifier or a stereo system, refer to "Connecting an external sound system" on page 16.



CAUTION: Unplug power for the TV and all connected components before attaching or connecting speakers.

- 1 Position the TV upright on its stand.
- 2 Place a speaker onto the TV, and insert the four screws to secure it.

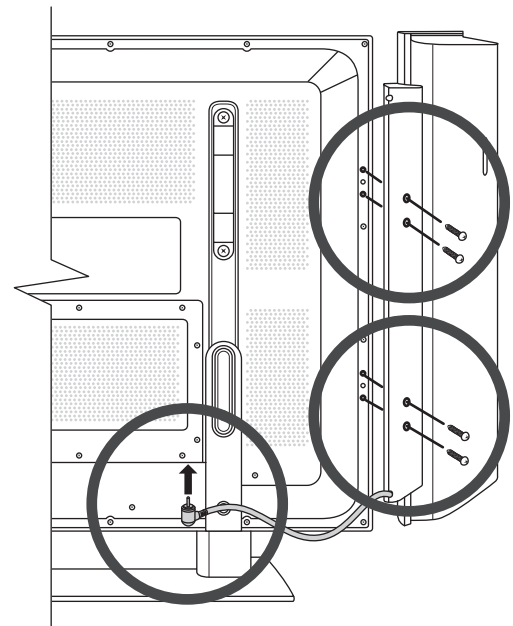

- 3 Plug the speaker into the TV.
- 4 Repeat these steps for the other speaker.

Connecting the TV signal sources



WARNING: Before connecting the TV to any other electronic device, unplug the TV and electronic device AC cords from the AC input.

The following is an explanation of the types of connections that are used for a coaxial cable. If your outdoor antenna uses a 75-ohm coaxial cable with an F-type connector, screw it onto the RF Input connector at the rear of the TV set.

- A 75-ohm system is generally a round cable with an F-type connector that can easily be attached to a connector without tools (sold separately).
- A 300-ohm system is a flat, twin-lead cable that can be attached to a 75-ohm connector through a 300/75-ohm adapter (sold separately).



An F-type connector should be finger-tightened only. When connecting the RF cable to the TV set, do not use tools to tighten the F-type connector, as it may cause damage to your TV set.

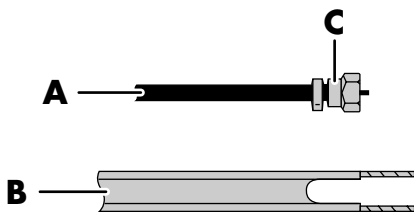

- A 75-ohm coaxial cable, round**
- B 300-ohm twin-lead cable, flat**
- C F-type connector**

Connect the input sources to the TV according to the type of connection:

- Antenna or basic cable (TV cable or satellite) without using a set-top box: see "Connecting the cable TV or the air broadcast antenna" on page 11.
- Cable or satellite with a separate set-top box: see "Connecting cable or satellite with a set-top box" on page 11.



- **To connect an external sound system, see "Connecting an external sound system" on page 16.**
- **To connect a device that records TV, use the Video Out and Audio Out connectors; see "Connecting a VCR for recording" on page 15.**

About the Emergency Alert System (EAS)

- In the case of a national emergency, natural disaster, or other emergency situation, an EAS message broadcasts. When this unit receives an EAS message, if the level of emergency is comparatively low, an alert text message displays on screen. If the level of emergency is high, the receiver is forced-tuned to a details channel.
- Alert text messages display, and forced tuning occurs, even during paid programming. Even when forced tuning is active, the user can still change the channel.
- If the unit is forced-tuned to a channel that has been blocked by Parental Control, the Parental Control setting is given priority, and the EAS message is not broadcast.
- EAS messages may be broadcast not only through digital cable, but also through analog cable or over-the-air analog transmission.

Connecting the cable TV or the air broadcast antenna

Use standard 75-ohm coaxial cable to connect a ground antenna or cable TV input source to the TV. Use shielded coaxial cable to reduce radio frequency (RF) interference.

Optional equipment, cable TV service, and all cables are sold separately.



CAUTION: Unplug power for the TV and all connected components before connecting the antenna or cable.

- 1 Connect the input source coaxial cable to the RF Input connector on the back of the TV.

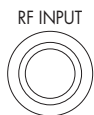

- 2 Connect power to the TV; see "Connecting power to the TV" on page 16.
- 3 Turn on the TV; see "Turning the TV On and Off (Standby)" on page 17.

Connecting cable or satellite with a set-top box

Connecting your TV directly to the audio and video output of your set-top box assures a more vivid picture and enhances your viewing enjoyment.

Optional equipment and all cables are sold separately.

You can connect a digital TV set-top box (air or cable) and other audiovisual equipment by using:

- Component video and audio cables connected to Component 1 or Component 2 connectors and audio connectors on the TV.
- S-video and audio cables connected to S-video 1 or S-video 2 connectors and audio connectors on the TV.

- Video (composite video) and audio cables connected to Video 1 In or Video 2 In and audio connectors on the TV.
- HDMI cable connected to the HDMI connector on the TV.
- DVI video cable with a DVI-to-HDMI converter cable and audio cables connected to the HDMI connector and PC/DVI Audio In connector on the TV.



CAUTION: Unplug power for the TV and all connected components before connecting the set-top box.

- 1 Connect the set-top box input source cable(s) to the back of the TV using one of the connector sets:

- Component video and audio cables connected to Component 1 and Comp 1 Audio In connectors, or Component 2 and Comp 2 Audio In connectors on the TV.

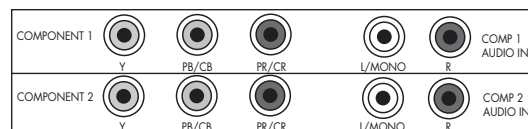

- S-video and audio cables connected to S-video 1 and Video 1 Audio In connectors, or S-video 2 and Video 2 Audio In connectors on the TV.

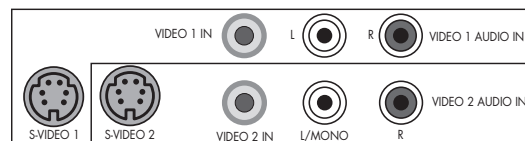

The S-video and Video In connectors share the audio connectors in the set. Do not connect video cables to both the S-video and the Video In connectors in a set.

- Video (composite video) and audio cables connected to Video 1 In and Video 1 Audio In connectors, or Video 2 In and Video 2 Audio In connectors on the TV.

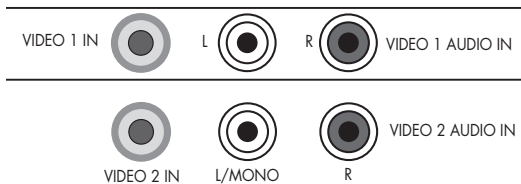

The S-video and Video In connectors share the audio connectors in the set. Do not connect video cables to both the S-video and the Video In connectors in a set.

- HDMI cable connected to the HDMI connector on the TV.



- DVI video cable with a DVI-to-HDMI converter cable and an audio cable connected to the HDMI connector and the PC/DVI Audio In connector on the TV.

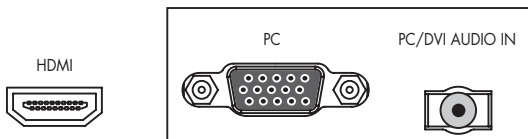

- 2 Connect the cables to the set-top box.
- 3 Turn on the set-top box.
- 4 Connect power to the TV; see "Connecting power to the TV" on page 16.
- 5 Turn on the TV; see "Turning the TV On and Off (Standby)" on page 17.

Connecting a DVD player, VCR, DVR, game console, or camcorder

You can connect optional equipment (sold separately), such as a DVD player, VCR, DVR, and so on, to the TV by using the AV input connectors.

Optional equipment, including an external sound system, and all cables are sold separately.

You can connect a DVD by using:

- Component video and audio cables connected to Component 1 or Component 2 connectors and audio connectors on the TV.
- S-video and audio cables connected to S-video 1 or S-video 2 connectors and audio connectors on the TV.
- Video (composite video) and audio cables connected to Video 1 In or Video 2 In and audio connectors on the TV.
- HDMI cable connected to the HDMI connector on the TV.
- DVI video cable with a DVI-to-HDMI converter cable and audio cables connected to the HDMI connector and PC/DVI Audio In connector on the TV.

You can connect a VCR by using either S-video or Video (composite video) connections for playback, and by using Video Out (composite video) connectors for recording (input to the VCR). See "Connecting a VCR for recording" on page 15 to use the Video Out connectors.

You can connect a game console, camcorder, and some other AV equipment by using either S-video or Video (composite video) connections.

You can connect HDMI equipment by using the HDMI connector.

You can connect DVI equipment by using a DVI cable with a DVI-to-HDMI converter cable and audio cables, and the HDMI connector and the PC/DVI Audio connector.







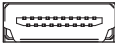

Choosing the AV connection to use

When connecting optional equipment as signal sources, the connectors on the equipment may limit the type of connection you can use.

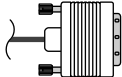
When your optional equipment has more than one type of output connector, choose the connection that provides the best quality play-back image.

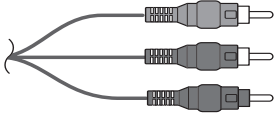
For best results, choose the best quality connection type that is supported by your optional equipment.

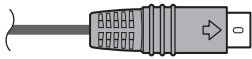
The following table lists the available optional AV equipment connections on the TV.

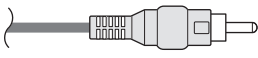
AV connection to use, listed from best to good video playback		
Connection description	TV connector	Cable plug
HDMI transmits an all-digital signal and is the recommended choice for playback from a digital DVD or DVR.		
DVI transmits an all-digital video signal for playback from a digital DVD or DVR. (For a DVI device, you must use a DVI cable with an DVI-to-HDMI converter cable to connect video to the TV HDMI connector, and an audio cable to connect audio to the TV PC/DVI Audio In connector.)		
Component video (Y, Pb, Pr) transmits video as separate red, green, and blue signals. Use this connection for high-definition video signals in 480i, 480p, 720p, or 1080i format from a DVD or other equipment.		
S-video transmits video in separate color and black-and-white image signals and delivers a sharper image than a composite video connection.		
Video In (composite video) transmits video as a single signal.		

The procedures that follow, presented in the order listed in the table, describe connecting optional equipment including the audio connections when applicable.



CAUTION: Unplug power for the TV and all connected components before connecting optional equipment. Ensure that the optional equipment is powered off.

Connecting an HDMI device

This is the recommended connection for video and audio. The HDMI cable is sold separately.

- 1 Connect the HDMI cable to HDMI on the back of the TV. (There are no separate audio inputs for HDMI.)

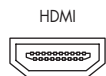

- 2 Connect the cable to the HDMI device.
- 3 Turn on the device, and start play.
- 4 Connect power to the TV; see "Connecting power to the TV" on page 16.
- 5 Turn on the TV; see "Turning the TV On and Off (Standby)" on page 17.

Connecting a DVI device

The DVI cable, DVI-to-HDMI converter cable, and the audio cable are sold separately.

- 1 Connect the DVI cable and the DVI-to-HDMI converter cable to the DVI-I device and then to the TV HDMI connector.

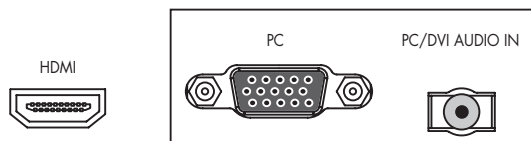

- 2 Connect the audio cable to the DVI device and to the TV PC/DVI Audio In connector.
- 3 Turn on the device, and start play.

- 4 Connect power to the TV; see "Connecting power to the TV" on page 16.
- 5 Turn on the TV; see "Turning the TV On and Off (Standby)" on page 17.

Connecting a component device

- 1 Connect the component cable to the Component In (Y, Pb, Pr) connectors. There are two sets of component connectors you can use: Component 1 video used with Comp 1 Audio In connectors, or Component 2 video used with Comp 2 Audio In connectors.

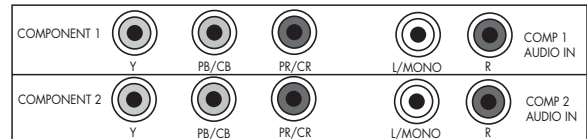

- 2 Connect the component audio cable to the L/R Audio In connectors on the TV.
- 3 Connect the cables to the device.
- 4 Turn on the device, and start play.
- 5 Connect power to the TV; see "Connecting power to the TV" on page 16.
- 6 Turn on the TV; see "Turning the TV On and Off (Standby)" on page 17.

Connecting an S-video or Video device

A VCR, game console, camcorder, or some other audiovisual equipment can be connected using S-video or Video (composite video) In connectors.



Both S-video and Video In connectors share L/R Audio In connectors. (S-video 1 and Video 1 In share Video 1 Audio In connectors; S-video 2 and Video 2 In share Video 2 Audio In connectors.)

Do not connect video cables to both the S-video and the Video In connectors in a set.

1 Connect the video equipment to the TV connectors:

- For a VCR, DVR, or other device that has an S-video connector, use an S-video cable with the S-video connector set.

Or

- For a VCR, DVR, or other device that has a composite connector, use a composite cable with the Video In connector set.

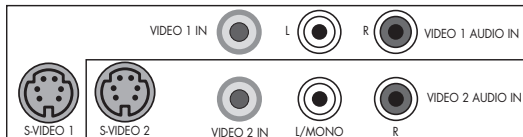

- 2 Connect the audio cable connectors to the left and right audio connectors for the connector set.
- 3 Connect the cables to the device.
- 4 Turn on the device, and start play.
- 5 Connect power to the TV; see "Connecting power to the TV" on page 16.
- 6 Turn on the TV; see "Turning the TV On and Off (Standby)" on page 17.

Connecting a VCR for recording

Every source signal is converted to 480i prior to output at the Video Out connector.

- 1 Connect the VCR output for playback using the TV connectors; see the previous procedures.
- 2 Connect the VCR for recording by connecting the input to the VCR to the Video Out and Audio Out connectors on the TV.

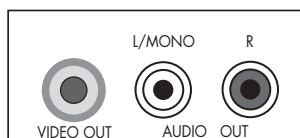

- 3 Connect power to the TV; see "Connecting power to the TV" on page 16.
- 4 Turn on the TV; see "Turning the TV On and Off (Standby)" on page 17.

Connecting a PC

Use these instructions when connecting a PC or other source equipment to the TV PC (VGA) connector to view the PC desktop as a selectable input source. VGA cable sold separately.



Refer to "PC Compatibility Chart" on page 48 for a list of PC signals compatible with the TV.



CAUTION: Unplug power for the TV and all connected components before connecting a PC. Ensure that the PC is powered off.

- 1 Connect the PC or source equipment video cable to the TV by using the PC connector (a VGA connector).

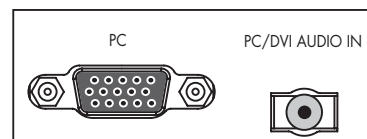

- 2 Connect the source equipment audio cable to the TV PC/DVI Audio In connector.
- 3 Connect the VGA and audio cables to the PC or source equipment.
- 4 Connect power to the TV; see "Connecting power to the TV" on page 16.

- 5 Turn on the TV; see "Turning the TV On and Off (Standby)" on page 17.
- 6 Connect the power, and turn on the PC or source equipment.
- 7 Adjust the picture, including Auto Sync, by using the onscreen display Picture/Screen menu; see "Adjusting the PC Screen image" on page 29.

You can also press the OK button on the TV to start Auto Sync for the PC image.

Connecting an external sound system

You can connect an external sound system to the TV using a digital audio or an analog audio signal:

- Use an optical audio cable and the Digital Audio Output connector on the back of the TV to provide a digital audio signal to an external sound system, such as a digital receiver or a surround sound system. To hear analog sound from an analog source on your digital audio system, you must connect the Audio Out left and right connectors on the TV to your sound system.
- Use an audio cable and the Audio Out connectors on the back of the TV to provide an analog audio signal to an external sound system, such as an analog amplifier or stereo system.



CAUTION: Unplug power for the TV and all connected components before connecting an external sound system. Ensure that the external sound system is powered off.

- 1 Connect the external sound system to the TV:

- For digital connection, connect an optical audio cable to the Digital Audio Output connector on the back of the TV and to the external sound system, such as a digital receiver or a surround sound system.

Or

- For analog connection, connect an audio cable to the Audio Out connectors on the back of the TV and to the external sound system, such as an analog amplifier or stereo system.

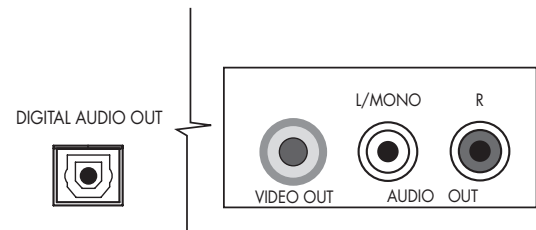

- 2 Connect power to the TV; see "Connecting power to the TV" on page 16.
- 3 Turn on the TV; see "Turning the TV On and Off (Standby)" on page 17.
- 4 Connect power and turn on the external sound system.
- 5 Define the digital audio format in the onscreen display Audio/Digital Audio menu; refer to "Choosing the Digital Audio mode" on page 30.

Connecting power to the TV

- 1 Connect the power cord to the connector on the back of the TV.

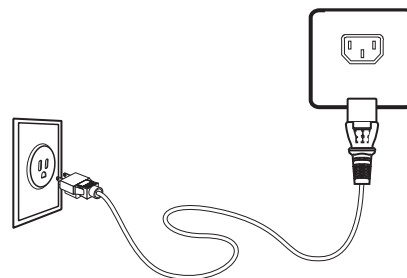

- 2 Connect the power cord to the AC power outlet.

Turning On the TV

Turning the TV On and Off (Standby)

The TV has a Power button (**A**) on the front of the display. You can also use the remote control Power button to turn on the TV.

Pressing the Power button either turns the TV on or places it into standby, which is a reduced power state.

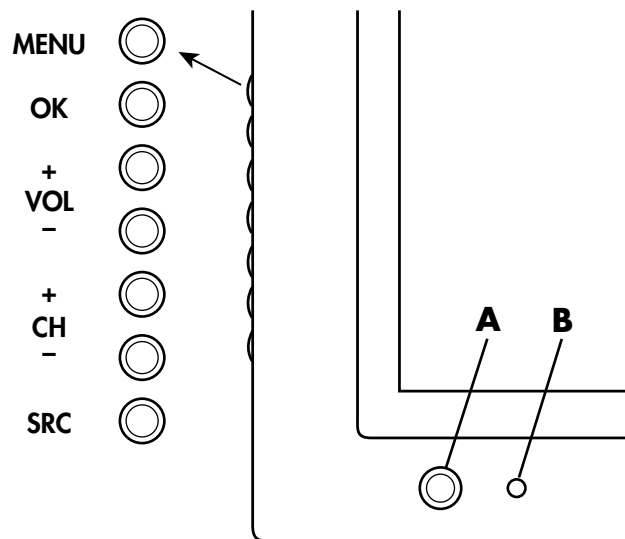

A Power button and light

B Remote control sensor

The Power button includes an indicator light, which shows the power status of the TV.

Power indicator	Power status
Lights red	Standby (off)
Lights blue	Ready (on)
Off	AC power disconnected
Flashing red or flashing blue	Start up diagnostics or error



The initial setup starts when the TV powers on for the first time. If the TV has been turned on before, the Setup Wizard does not start. See "Starting the Setup Wizard" on page 40 to start the Setup Wizard from the System menu.

After the initial setup, the power-up time from standby depends on the Standby Mode setting:

- Low power, which consumes less power while in standby, uses approximately 20 seconds of power-up time.
- Fast power, which consumes more power while in standby, uses approximately 5 seconds of power-up time.

You can set the Standby Mode by using the System menu.

If the TV is not used for an extended period of time, press the Power button to place the TV into standby, and then unplug the power cord.

Using the TV buttons

- 1 Press the Power button (**A**) on the front of the TV. The TV is on or in standby.
- 2 Press SRC button to open the list of input sources. Press CH+ to select the input source to view, and press OK. Press SRC to close the list.

Using the remote control buttons

- 1 Point the remote control at the remote control sensor on the display, and press the remote control Power button.



The TV is on or in standby.

- 2 Press the Source button on the remote control to open a list of the input sources. Press an arrow button to select the input source to view, and press OK. Press Source to close the list.



Image retention protection: If still image data displays for more than a few minutes, the image retention prevention function activates automatically to protect the screen. If the image disappears, change the image or change the input source to see an image.

Using the First-Time Setup Wizard

Initial Setup

When turning on the TV for the first time, a first-time setup wizard walks you through the following:

- Setting the onscreen display language.
- Setting the date, time, and time zone.
- Selecting a standby power mode.
- Selecting a signal source.
- Searching the TV signal source (antenna or cable) and memorizing the available TV channels.

You can start the first-time setup wizard by using the System menu in the onscreen display (OSD); see "Starting the Setup Wizard" on page 40.

Preparing

Perform the following steps before you press TV Power on the remote control unit.

- 1 Insert the batteries into the remote control unit.
- 2 Connect the antenna cable to the TV.
- 3 Plug in the AC cord to the AC outlet.
- 4 Turn on the TV.

Language setting

- 1 Select from among three languages: **English**, **French**, and **Spanish**.
- 2 Press the up arrow and down arrow buttons on the remote control to select the desired language listed on the screen, and then press OK.

Date, time, and time zone setting

- 1 Press the up and down arrow buttons on the remote control to highlight the date field.
- 2 Press the number pad buttons on the remote control to enter a year, month, and day.
- 3 Press the down arrow button to highlight the time zone.
- 4 Press the left and right arrow buttons to change the time zone.
- 5 Press the down button to highlight the time field, and use the number pad to enter the time.
- 6 Use the left and down arrow buttons to change between AM and PM.

Standby mode setting

Select the standby mode setting.

- Low power: Power-up time from standby is approximately 20 seconds. However, the TV is consuming less power while in standby.
- Fast power: Power-up time from standby is approximately 5 seconds. However, the TV consumes more power while in standby.

Signal source setting

- 1 Press the up arrow and down arrow buttons on the remote control to select **Antenna** or **Cable**.
- 2 Press the OK button to start searching for channels.

This channel search operation automatically searches for a signal from all available channels.

Using the Remote Control

Operating the TV

The remote control operates the TV. To use the remote control, point the remote control at the remote control sensor on the display.

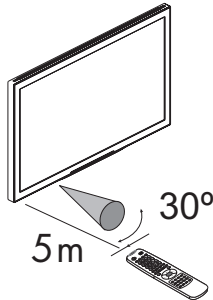

Use the remote control within a distance of 16.4 feet (5 meters) from the front of the TV remote control sensor window and at the maximum horizontal and vertical angles of 30 degrees.

Using universal remote controls

When you want to program a universal remote control to operate your HP TV, if HP is not listed in the supported brand codes, use a Philips TV code. The HP remote control transmits Philips-licensed remote control codes.

After programming your universal remote control with a Philips TV code, it can operate your HP TV functions for: volume, mute, power, and input source.

Installing or replacing remote control batteries

Insert two AAA non-rechargeable batteries into the remote control, ensuring that you place them with the proper polarity.

- 1 Press and open the cover on the back of the remote control.
- 2 Insert the batteries into the remote control, and make sure that you match polarities.
- 3 Close the cover.

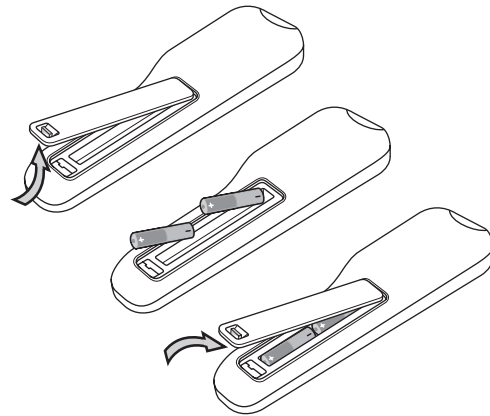

Do not mix different types of batteries together (for example, alkaline and carbon-zinc) or old batteries with fresh ones.

Be sure to follow the correct polarity when installing the batteries as indicated in the battery compartment. Reversed batteries may cause damage to the device.

When not using the remote for a long period of time, remove the batteries to prevent damage or injury from possible battery leakage.

Do not try to recharge batteries that are not intended to be recharged; they can overheat and rupture. Follow the battery manufacturer's directions for the batteries you are using.





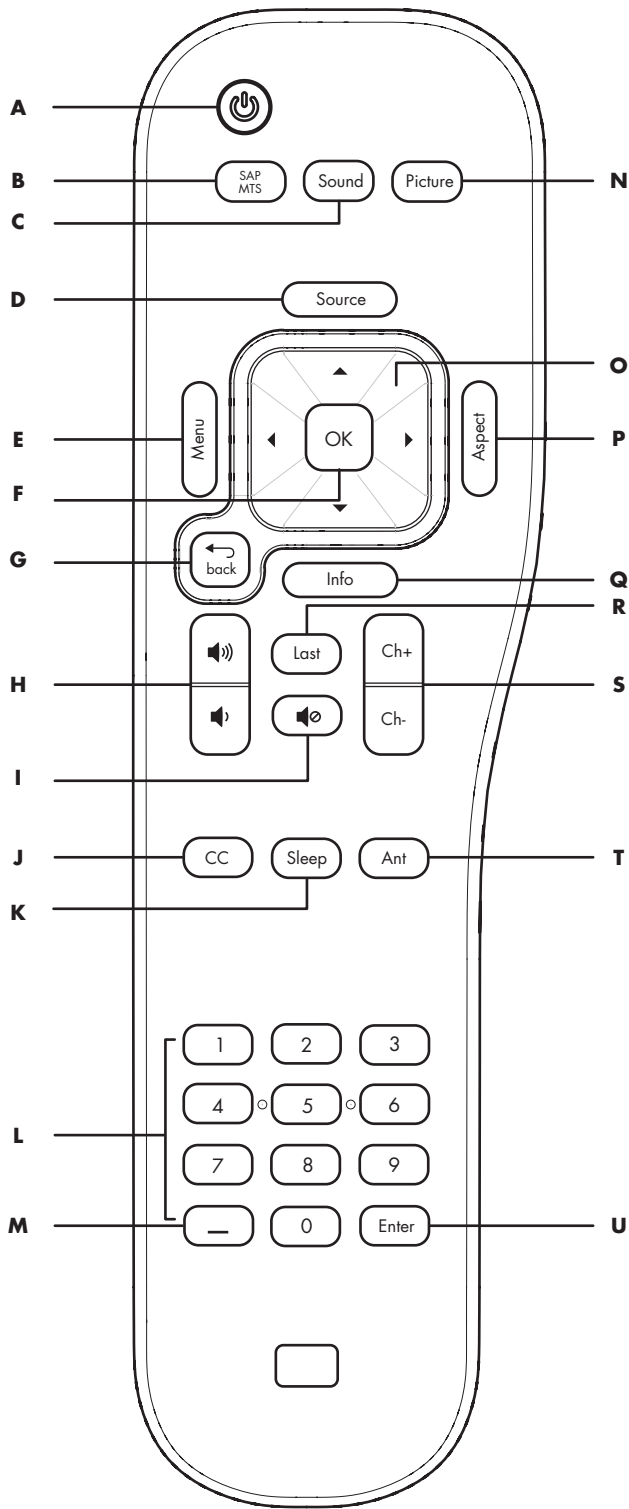

Always remove batteries as soon as they become weak. Weak batteries can leak and severely damage the unit. The battery life depends on how much the remote control is used. Replace batteries when remote control operation becomes erratic.







Do not take apart the batteries, heat them, or throw them into a fire.

Identifying the remote control buttons

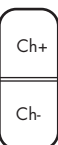

Name	Description	Icon
A Power	Press Power to turn the TV on or off.	
B SAP/MTS	Press SAP/MTS to open a list of available secondary audio program options. Press a direction arrow button to choose the option, then press OK. Press SAP/MTS to close the list.	
C Sound	Press Sound to select an audio mode: Voice, Music, Standard, User.	
D Source	Press Source to open a list of the input sources. Press an arrow button to select the input source to view, and press OK. Press Source to close the list.	
E Menu	Press Menu to open the onscreen display (OSD). Press Menu again to exit the menu and return to your TV display.	
F OK	Press OK to choose the current menu option.	
G Back	Press Back to go back one level when a menu is displayed.	

Name	Description	Icon
H Vol	Press a Volume button to raise (or lower) the sound.	
I Mute	Press Mute to turn sound off or on.	
J CC	Press CC to select closed caption mode options.	
K Sleep	Press Sleep to set the timer in this order: 15, 30, 60, 90, or 120 minutes.	
L Numbers	Press the number buttons (0–9) to directly select channels, and then press Enter. Use these number buttons to edit or enter a display name for an analog channel using the Channel menu; see “Displaying channel information” on page 32.	
M - (Dash)	Press – (dash) to enter a dash for a subchannel number of a digital channel. For example, channel 14-2.	
N Picture	Press Picture to select a video mode: Standard, Vivid, Movie, User.	

Name	Description	Icon
O Up/down/left/right arrows	Press an arrow to move the cursor in the menu screens.	
P Aspect	Press Aspect to open a list of options for the dimensions of the TV picture image. Press an arrow button to select the option, and press OK. Press Aspect to close the list. The options depend on the current input source.	
Q Info	Press Info to view a channel banner containing information on your current program.	
R Last	Press Last to recall the previous channel you were viewing.	
S Ch+ Ch-	Press Ch+ (or Ch-) to select the next higher (or lower) channel.	
T Ant	Press Ant to view a channel banner containing information on your current program. Press Ant again to view TV if currently viewing DVD or other source.	
U Enter	Press Enter after entering a channel number.	

Adjusting the Volume

Press the volume buttons on the remote control to increase or decrease the sound. The indicator bar on the TV shows the increase or decrease.

Muting the sound

- 1 Press the Mute button to temporarily turn off the sound.
- 2 Press the Mute button again to restore the sound back to the previous level.

Changing the Picture Mode

Pressing the Picture button displays the video mode currently selected. Keep pressing the Picture button or right arrow to change the video mode until you reach a desired picture.

- **Vivid:** Enhances contrast and sharpness for viewing in a well-lit room.
- **Standard:** Good for normal viewing conditions with low room lighting.
- **Movie:** Good for watching movies in a darkened room. Provides a soft, film-like picture.
- **User:** Displays the custom settings you configured in the OSD. For more information on defining the picture settings, see "Using the Picture Menu" on page 28.

Changing Channels

Press the Ch+ or Ch- buttons on the remote control to change the channel up or down. The TV allows you to select up to 125 channels (1 to 125). To select a channel, enter a one-digit, two-digit, or three-digit number, or use the channel up or down buttons.

To select a channel number (for example, channel 25), complete the following procedure within 4 seconds:

- 1 Press the 2 button on the remote control.
- 2 Press the 5 button.
- 3 Press Enter.

To select a subchannel number (for example, 14-2):

- 1 Press the 1 button.
- 2 Press the 4 button.
- 3 Press the – (dash) button.
- 4 Press the 2 button.
- 5 Press Enter.

Selecting the last channel

Press the Last button on your remote control to view the previous channel you were viewing.

Displaying program information

Pressing the Info button displays a banner with information about the current program you are viewing.



Sometimes the name of the program is not included in the broadcast. In that case, the program name is not displayed.

Selecting the Input Source

- 1 Press the Source button to open a list of input sources.
- 2 Press the up arrow or down arrow to select the input source to view.
- 3 You can also press the right arrow button to change the label of an input source.
- 4 Press OK.
- 5 Press the Source button again to close the list of input sources.

The list of input sources identifies a connector set on the back of the TV. All the labels except Antenna or Cable can be changed.

- **Antenna or Cable:** This label, which cannot be changed, selects the RF Input connector. The label shows the scan source selection (Antenna or Cable) of the last channel scan performed by either the First Time Wizard or the Channel menu.
- Composite 1
- S-video 1
- Composite 2
- S-video 2
- Component 1
- Component 2
- PC
- HDMI

Changing the View with the Aspect Button

Press Aspect to open a list of options for the dimensions of the TV picture image. Press an arrow button to select the option, and press OK. Press Aspect to close the list. The options depend on the current input source.

- **16:9 Mode:** Shows high-definition TV in its normal format.
- **4:3 Mode:** Shows the standard 4:3 ratio picture image in the center of the TV with dark bars on the left and right.
- **Zoom1:** Proportionally stretches the TV picture, but clips the top and bottom of the image to fit the screen. Eliminates black bars.
- **Zoom2:** Zooms further into the middle of the screen and clips off more from the top and bottom.
- **Panorama:** Similar to 16:9 mode, but shows more of the sides.

Turning On Captions

Pressing the CC button displays caption options:

- **CC on:** Displays captions.
- **CC off:** Turns off captions.
- **CC mute:** Displays captions when the Mute button is pressed.

To assign your preferences for captions, see "Using the Closed Caption Menu" on page 33.

Setting SAP/MTS stereo mode

Press the SAP/MTS button to open a list of the available Secondary Audio Programs (SAP)/Multi-channel Television Sound (MTS) features. Press an arrow button to select the option to use, and then press OK. Press SAP/MTS to close the list.

SAP receives mono sound, stereo sound, and Secondary Audio Programs. The MTS feature allows a TV station to broadcast other information, such as another language or weather information.

You can enjoy hi-fi stereo sound or SAP broadcasts where available:

- **Stereo broadcasts:** Hear programs such as live sporting events, shows, and concerts in dynamic stereo sound.
- **SAP broadcasts:** Select to hear either Main or SAP sound.
 - Main sound: The normal program soundtrack (either in mono or stereo).
 - SAP sound: Listen to second language, supplementary commentary, and other information (SAP is mono sound).

If stereo sound is difficult to hear, obtain a clearer sound by manually switching to fixed mono-sound mode.



MTS operates only while in TV mode.

Changing Audio Mode

Pressing the Sound button displays the audio mode currently selected. Keep pressing the Sound button or right arrow to change the audio mode until you reach a desired sound.

For more information on adjusting the User option, see "Adjusting the audio" on page 30.

Setting the Sleep Timer

Pressing the Sleep button starts a timer for the TV to automatically turn off. Setting the Sleep Timer to 30 means your TV automatically turns off in 30 minutes.

Minutes	Description
15	Sets the timer to 15 minutes.
30	Sets the timer to 30 minutes.
60	Sets the timer to 60 minutes.
90	Sets the timer to 90 minutes.
120	Sets the timer to 120 minutes.
0	Turns off the sleep timer.

Adjusting TV Settings

Use the onscreen display to adjust your picture, audio, and other settings. For more information, see "Using the OSD Menu" on page 27.

Opening and exiting the OSD

Pressing Menu displays the OSD menu. Pressing the Menu button again leaves the current menu and returns you to the TV display. Pressing Back within a submenu takes you back one menu level.

Changing the TV Settings

Change the TV settings by using the onscreen display (OSD) menus.

Using the OSD Menu

Operate the OSD menu using the buttons on the remote control or the TV to highlight, adjust, and enter items as described here.

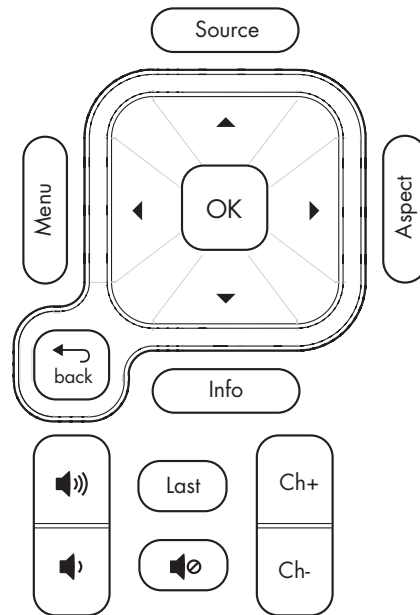
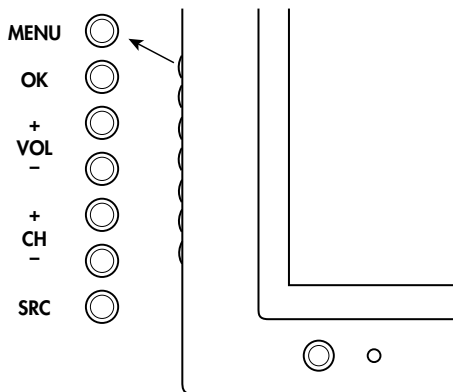

TV (front)	Description
MENU	Menu (Exit) displays (or closes) the OSD.
OK	OK selects the highlighted item in the OSD.
+VOL -VOL	Volume moves right or left in the menu or adjusts an item.
+CH -CH	Channel moves up or down in the menu.
SRC	Source selects the input source. Press SRC button to open the list of input sources. Press CH to select the input source to view, and press OK. Press SRC to close the list. Choose the input source before opening the OSD. In an OSD menu, this button functions as the Back button, or to move up one item or menu level.

Remote control	Description
MENU	Menu (Exit) displays (or closes) the OSD.
OK	OK selects the highlighted item in the OSD.
Volume	Volume adjusts the sound level or an item.
Ch+ Ch-	Channel moves the channel up or down.
Source	Source selects the input source. Press Source to open a list of the input sources. Press an arrow button to select the input source to view, and press OK. Press Source to close the list. Choose the input source before opening the OSD.
Back	Back moves up one item or menu level.

To operate the OSD menus:

- 1 Press the Source button to select the input signal source for the TV. The OSD menus and options you see depend on the current input source.
- 2 Open the OSD by pressing the Menu button. The available menus appear as a list.
- 3 Press the direction buttons to highlight the menu you want, and then press the OK button.
- 4 Press the direction buttons to move within the menu and highlight an option, and then press the OK button to move into the option.
- 5 Continue using the direction buttons to highlight and adjust an item, and the OK button to enter the change. You can press the Back button to move out of an option, or to move up one menu level.
- 6 When you are finished, press the Menu button to close the menu.

The OSD menus are:

- Picture
- Audio
- Time
- Channel
- CC (Closed Caption)
- Parental Control (Parental Ctrl)
- System

In the following topics, a table lists each menu and the available options.

Using the Picture Menu

The Picture menu controls the look of the image on the screen for the selected input source. For example, when you adjust Brightness, the screen image changes as you adjust the scale.

Because the Picture menu maintains settings for each input, select (view) the input source, and then make Picture menu changes.

The following tables show the Picture menu when an AV source is the input source (choose menu item Settings), and when a PC source is the input source (choose menu item Screen).

Picture menu/ Settings	Options
Mode	Vivid/Standard/ Movie/User
Brightness	[scale]
Contrast	[scale]
Saturation	[scale]
Hue	[scale]
Sharpness	[scale]
Blue Screen	On/Off
Color Temperature	Warm/Standard/Cold

Picture menu/ Screen	Options
H Size	[scale]
H Position	[scale]
V Size	[scale]
V Position	[scale]
Phase Adjust	[scale]
Clock adjust	[scale]
Auto Sync	[button]
Default	[button]

Adjusting the picture image

Adjusting the AV picture image

These options adjust the AV picture image you are watching, so select the correct AV input source before adjusting values.

- **Mode** sets the picture adjustments to a preset value (**Vivid**, **Standard**, **Movie**) or to **User** for individual adjustment of Brightness, Contrast, and so on.
- **Brightness** sets the image brightness.
- **Contrast** sets the image contrast.
- **Saturation** sets the image color intensity.
- **Hue** sets tones; decrease to make tones more red, or increase to make tones more blue.
- **Sharpness** sets the image sharpness.
- **Blue Screen** turns on or off display of a blue screen as the image when there is no video signal.
- **Color Temperature** selects different color temperature settings: **Warm**, **Standard**, and **Cold**.

Adjusting the PC Screen image

These options adjust the image from the PC connector; the menu is not available if a PC is not connected.

- **H Size** adjusts the horizontal size of the image.
- **H Position** adjusts the horizontal position of the image.
- **V Size** adjusts the vertical size of the image.
- **V Position** adjusts the vertical position of the image.
- **Phase Adjust** adjusts the phase of the clock used for synchronizing the image.
- **Clock adjust** adjusts the clock used for synchronizing the image.
- **Auto Sync** button starts automatic synchronization to the image.
- **Default** button resets all Screen options to default values.

Using the Audio Menu

The Audio menu sets the sound levels (Settings), the mode for the digital audio output signal, and the mode and values for the SRS WOW settings for the display speakers.

Audio menu/Settings	Options
Volume	[scale]
Balance	[scale]
Sound Mode:	Voice/Music/ Standard/User
120 Hz	[scale]
200 Hz	[scale]
500 Hz	[scale]
1200 Hz	[scale]
3000 Hz	[scale]
7500 Hz	[scale]
12 KHz	[scale]

Audio menu/Digital Audio	Options
Digital Audio Output Mode	Digital Dolby/ PCM

Audio menu/SRS WOW	Options
Mode	Off/On
Focus	[scale]
TruBass	[scale]

Adjusting the audio

In the Audio/Settings menu, select **Volume** or **Balance** to make adjustments. Use Sound Mode to select preset equalizer values of **Voice**, **Music**, or **Standard**, or to select **User** for individual adjustment of the equalizer values.

Choosing the Digital Audio mode

You must be watching a digital TV channel to access the Audio/Digital Audio menu.

In the Audio/Digital Audio menu, select the mode for the signal provided on the digital audio output connector: Digital Dolby or PCM. Choose the **PCM** option when your external digital audio system does not support surround sound. When the source is analog, such as from an Analog TV channel, there is no Digital Audio output.

Selecting surround sound

You can enjoy emulated surround sound from the display speakers. To do so, in the Audio/SRS WOW menu, choose the **On** option for Mode.

In the Audio/SRS WOW menu you can make the following selections:

- **Focus** provides clarity improvement and elevation to the audio.
- **TruBass** provides bass enhancement to the audio.

Using the Time Menu

The Time menu sets the date and time, sleep timer, and other time options.

Time menu	Options
Time Zone	AST/EST/CST/MST/PST/ AKST/HST/NST
Date/Time	<ul style="list-style-type: none"> ■ Mode: Manual/Auto ■ Date/Time
Auto Turn-On	<ul style="list-style-type: none"> ■ Mode: Off/Once/Daily ■ Time
Auto Turn-Off	<ul style="list-style-type: none"> ■ Mode: Off/Once/Daily ■ Time
Sleep Timer	<ul style="list-style-type: none"> ■ Mode: Off/On ■ Time
Daylight Savings	On/Off

You choose the initial Date and Time for the TV during the Setup Wizard, or in this menu by choosing Manual mode.

Time Zone selects the time zone such as Central Standard Time (CST) or Pacific Standard Time (PST).

Auto Turn-On and Auto Turn-Off are individual, independent settings to automatically turn on or turn off the TV.

Sleep Timer sets the minutes and seconds before the TV turns off. You can also set the sleep timer using the remote control Sleep button.

Using the Channel Menu

If you skipped the Setup Wizard or if the initial setup does not find all the channels, use this menu to automatically or manually scan and find the channels. The scan continues until the channel is found or confirmed as no signal.



Auto Scan or Manual Scan scans for all channels. For example, a manual scan for channel 14 would find all available channels, such as channel 14 and sub channels 14-2 and 14-7.

Use this menu to edit the program channel list to lock or unlock an entire channel (for parental control) or to skip a channel when using the Channel adjust buttons.

Use this menu to view program number and name information, and to edit the display name of analog channels.

Channel menu	Options
Auto Scan	<ul style="list-style-type: none"> ■ Scan: Antenna/Cable ■ OK (button) ■ Cancel (button)
Manual Scan	<ul style="list-style-type: none"> ■ Channel No (number) ■ Frequency ■ OK (button)
Edit Program	<ul style="list-style-type: none"> ■ Music ■ CH. No. (Channel number) ■ Name ■ Lock ■ Skip
Information	Shows program number and name; the display name of analog channels may be edited

Searching for channels automatically

In the Auto Search menu, start an automatic search for channels by choosing the scan source of **Antenna** or **Cable**, selecting the **Search** button on the screen, and then pressing OK.

The scan continues until each channel is found or confirmed as no signal. You can stop the search by choosing the **Cancel** button on the screen and pressing OK.

Searching for channels manually

In the Manual Search menu, start a manual search for a channel: enter a channel number, press the down arrow to select the **OK** button on the screen, and press OK.

The scan continues until the channel is found or confirmed as no signal. You can stop the search by choosing the **Cancel** button on the screen and pressing OK.

Editing the channel listing

Use Edit Program to lock or skip a channel. In the Edit Program menu, you see a table of all the channels with columns labeled: Music, Ch. No., Name, Lock and Skip. Move the cursor into a column (Lock, or Skip) and press OK to change the item for that channel. In the Lock column, press OK to require the parental control password to unlock and view the channel. In the Skip column, press OK to skip the channel when using the Channel adjust buttons.

Displaying channel information

In the Information menu, the TV shows the program number and name. Use this menu to edit the display name of analog channels; digital channel names are included in the program information and cannot be changed.

To change the display name for an analog channel:

- 1 In the Channel menu, select **Information** and press OK. The current TV channel information displays.
- 2 To change the name for the current channel, press the down arrow to highlight the name.

To select a different channel, press the number buttons on the remote control to select the channel, press OK to display the channel information, and then press the down arrow to highlight the name.

- 3 Use the number buttons on the remote control to enter a name for the channel. Each button provides different characters; refer to the table that follows for a complete list of characters. To edit the name, press the number button repeatedly to scroll through the characters, stopping on the character you want. Press the right arrow button to move to the next character position. Press OK to enter the name.

Number button	Characters (in sequence)
2	a, b, c, @, 2
3	d, e, f, #, 3
4	g, h, i, \$, 4
5	j, k, l, %, 5
6	m, n, o, ^, 6
7	p, q, r, s, 7
8	t, u, v, 8
9	w, x, y, z, 9
0	*, #, (,), 0

Using the Closed Caption Menu

Use the CC (Closed Caption) menu to turn on or off caption display and to select options. You can also use the remote control button CC to turn caption display on or off.

Closed Caption menu	Options
CC Mode	Off/On/On When Mute
Analog Caption	Services: <ul style="list-style-type: none"> ■ CC1/CC2/CC3/CC4 ■ T1/T2/T3/T4
Digital Caption	Service 1/2/3/4/5/6
Style	<ul style="list-style-type: none"> ■ Style ■ Size ■ Font ■ Text Color ■ Text Opacity ■ BG (background) Color ■ BG (background) Opacity ■ Preview

Your TV is equipped with an internal closed caption decoder. It allows you to view conversations, narration and sound effects as subtitles on your TV. Closed Captions are available on some TV programs, and on some VHS home video tapes, at the election of the program provider.

Digital Closed Caption service is a caption service available only on digital TV programs (also at the election of the service provider). It is a more flexible system than the original closed caption system, because it allows a variety of caption sizes and font styles. When the Digital Closed Caption service is in use, it is indicated by a three-letter abbreviation that also indicates the language of the Digital Closed Captions: ENG (English) or SPA (Spanish) or FRA (French), or other language codes.

Not all programs and VHS videotapes offer closed captioning. Look for the symbol to ensure that captions appear.



When you have the signal source equipment connected using an HDMI or a component video connection, closed caption information may not always be available because the source equipment may not pass the information to the TV across these connectors.

In the closed caption system, there can be more than one caption service provided. Each is identified by its own number. CC1 through CC4 services display subtitles of TV programs superimposed over the program picture.

In the closed caption system, the T1 through T4 services display text that is unrelated to the program being viewed, such as weather or news. These services are also superimposed over the program currently being viewed.

- Depending on the number of caption services in the signal being received, you will see information such as 1/2 or 1/4 displayed. 1/2 means "the first of two services."
- Example: If a program has three services (Digital CC(ENG), CC1 and Text1), the closed caption display toggles in sequence.
- The CC button keeps a record of the last service selected in its memory. If the last closed caption mode you selected is not available for the next program, or on another channel, the closed caption service that is available is automatically selected, and this service appears in parentheses. Closed caption services that appear in parentheses are not retained in the CC button memory as your last selected service. Only services that you have selected with the CC button are retained.



When the program contains no closed caption, "--" displays in the closed caption information.

If the language code, such as ENG, is not found on Digital TV programs, "--" is shown.

All types of closed caption service (CC1, T1, and so on) are potentially available, but a broadcast may contain none or only some of these services, at the election of the program provider.

The defaults for CC may be specified by the broadcasting station.

Using the Style option

The Style option selects the elements for displaying closed caption text:

- **Style** selects a preset or user caption style.
- **Size** selects a caption size: Small, Large, Normal.
- **Font Style** selects a font style.
- **Text Color** selects a character color.
- **Text Opacity** selects a text opacity.
- **Background (BG) Color** selects a background color.
- **Background (BG) Opacity** selects a background opacity.
- **Preview** displays the a text preview of the selected styles.

Using the Parental Control Menu

The Parental Control (Ctrl) menu enables and defines parental controls for TV and movies. Use it to select a password (secret number), and set the values for parental controls by TV rating, TV content, and movie ratings.

Parental Ctrl menu	Options
Password	<ul style="list-style-type: none"> ■ Input Password ■ Confirm Password ■ Password On/Off
MPAA (movie ratings by Motion Picture Association of America)	<ul style="list-style-type: none"> ■ NR ■ G ■ PG ■ PG-13 ■ R ■ NC-17 ■ X
TV Guidelines	Table of age-based guidelines and content values
Canadian English	<ul style="list-style-type: none"> ■ C ■ C8+ ■ G ■ PG ■ 14+ ■ 18+ ■ Block All (check box)
Canadian French	<ul style="list-style-type: none"> ■ G ■ 8ans + ■ 13ans + ■ 16ans + ■ 18ans + ■ Block All (check box)

Using the Password

The Parental Control menu allows you to use a password to protect certain settings from being accidentally changed.



IMPORTANT: These conditions must be met to enable parental controls:

- Password is set.
- Rating settings have been made.

Enter the password when prompted.

Setting a password (secret number)

In the Parental Ctrl/Password menu, select **Input Password**, and then enter the new 4-digit password number by using the 0–9 buttons on the remote control. Enter the same digits for Confirm Password, and then press OK.



As a precautionary measure, write down your password and keep it in a familiar place.



IMPORTANT: If you lose or forget your password, enter the Master Password: 0532

Setting Parental Controls

The parental controls use a V-Chip, which is an electronic filtering device built into your TV. This tool gives parents a great degree of control over broadcasts accessed by their children. It allows parents to select programs judged suitable for child viewing while blocking ones judged not suitable. It does so automatically once you select a password and set the values for parental controls.

The U.S. has two rating systems for viewing content: TV Parental Guidelines and movie ratings.

- The TV Parental Guidelines help parents screen out inappropriate television shows from their children.
- Movie ratings are used for original movies rated by the Motion Picture Association of America (MPAA) as watched on cable TV and not edited for television. Options can also be set to block MPAA-rated movies.

Voluntary movie rating system (MPAA)

In the Parental Ctrl menu, highlight **MPAA** and press OK. Adjust the item.

The setting automatically enters Block for any ratings below your selection.

MPAA rating		Description
Age	NR	Not rated.
	G	General audiences. All ages admitted.
	PG	Parental guidance suggested. Some material may not be suitable for children.
	PG-13	Parents strongly cautioned. Some material may be inappropriate for children under 13.
	R	Restricted. Under 17 requires accompanying parent or adult guardian (age varies in some jurisdictions).
	NC-17	No one 17 and under admitted.
	X	X is an older rating that is unified with NC-17 but may be encoded in the data of older movies.

Example:

If you select **PG-13**, this automatically blocks the higher ratings R, NC-17, and X.



Voluntary movie rating system uses only an age-based rating.

TV Parental Guidelines (TV Guidelines)

In the Parental Ctrl menu, highlight **TV Guidelines** and press OK. Adjust the item.

The setting automatically enters Block for any ratings below your selection.

You can set an individual content-based rating item.

TV Guidelines Rating		Content				
		FV (Fantasy violence)	V (Violence)	S (Sexual situation)	L (Adult language)	D (Sexually suggestive dialogue)
Suggested Age	TV-Y (All children)					
	TV-Y7 (Directed to older children)	Rating can be set				
	TV-G (General audience)					
	TV-PG (Parental guidance suggested)		Rating can be set	Rating can be set	Rating can be set	Rating can be set
	TV-14 (Parents strongly cautioned)		Rating can be set	Rating can be set	Rating can be set	Rating can be set
	TV-MA (Mature audience only)		Rating can be set	Rating can be set	Rating can be set	

Canadian Rating Systems

The TV rating systems in Canada are based on the Canadian Radio-Television and Telecommunications Commission (CRTC) policy on violence in television programming.

While violence is the most important content element to be rated, the structure developed takes into consideration other program content like language, nudity, sexuality, and mature themes.

When setting controls on the Canadian system you can choose either the Canadian English ratings or the Canadian French ratings.

Canadian English ratings

Rating		Canadian English rating description
Age	E	Exempt: Includes news, sports, documentaries, and other information programming.
	C	Children: Intended for younger children under the age of 8 years. Pays careful attention to themes that could threaten their sense of security and well-being.
	C8+	Children over 8 years old: Contains no portrayal of violence as the preferred, acceptable, or only way to resolve conflict; does not encourage children to imitate dangerous acts that they may see on the screen.
	G	General: Considered acceptable for all age groups. Appropriate viewing for the entire family; contains very little violence — physical, verbal, or emotional.
	PG	Parental guidance: Intended for a general audience, but may not be suitable for younger children (under the age of 8) because it could contain controversial themes or issues.
	14+	Over 14 years: Could contain themes where violence is one of the dominant elements of the storyline, but it must be integral to the development of plot or character. Language usage could be profane and nudity present within the context of the theme.
	18+	Adults: Intended for viewers 18 years and older and might contain depictions of violence, which while related to the development of plot, character, or themes, are intended for adult viewing. Could contain graphic language and portrayals of sex and nudity.

Canadian French ratings

Rating		Canadian French ratings description
Age	E	Exempt programming.
	G	General: All ages and children; contains minimal direct violence, but may be integrated into the plot in a humorous or unrealistic manner.
	8ans +	General but inadvisable for young children: May be viewed by a wide public audience, but could contain scenes disturbing to children under 8 who cannot distinguish between imaginary and real situations. Recommended for viewing with parent.
	13ans +	Over 13 years: Could contain frequent violent scenes and therefore recommended for viewing with parent.
	16ans +	Over 16 years: Could contain frequent violent scenes and intense violence.
	18ans +	Over 18 years: Only for adult viewing. Could contain frequent violent scenes and extreme violence.

How to temporarily release a blocked program

When the Parental Controls rating censors a program, a message displays.

To release a blocked program:

- 1 Press OK, and then the password setting menu displays.
- 2 Enter your 4-digit password to temporarily release the program lock.

Reactivating parental controls after a temporary release

You can reactivate the Parental Controls for a temporarily released program by using either of these actions:

- Select the rating setting (**MPAA, TV Guidelines, Can. English Ratings, or Can. French Ratings**) from the Parental Ctrl menu.
- Switch off the TV power.

Using the System Menu

Use the System menu to select the language for the OSD menus, find the software version, start the Setup Wizard, return OSD settings to default values, select the Standby Mode, and start White Wash to reduce the appearance of afterimage.

System menu	Options
OSD	<ul style="list-style-type: none">■ Language: English/French/Spanish■ OSD timeout: Short/Middle/Long
Software Version	Shows TV software version number
Setup Wizard	Start the setup wizard: Yes/No
Default Settings	Press OK to recover all settings to default values.
White Wash	<ul style="list-style-type: none">■ Yes/No
Standby Mode	<ul style="list-style-type: none">■ Low power■ Fast power

Starting the Setup Wizard

In the Setup Wizard menu, choose **Yes**, and press OK. Then, turn off the TV, and turn it on again to start the Setup Wizard.

Returning to Default Settings

In the Default Settings menu, return all settings, including the channel list, to default value by selecting **Default Settings**, and then pressing OK.

Using White Wash

In the White Wash menu, select **Yes** and press OK to display an all-white screen for 3 minutes. This can reduce the appearance of an afterimage resulting from a fixed screen image.



Extensive use of White Wash may reduce the lifetime of the panel.

Selecting the Standby Mode (Power Control)

The Standby Mode menu setting can save energy. The setting determines the power used by the TV when it is turned off and enters standby.

- Low power: Consumes less power while in standby, uses approximately 20 seconds of power-up time.
- Fast power: Consumes more power while in standby, uses approximately 5 seconds of power-up time.

Finding Answers to Questions

Understanding TV Terms

What are analog TV, digital TV, and high-definition (HDTV)?

Devices such as monitors, tuners, and integrated monitor/tuner combinations are designed to handle any of the 18 formats officially sanctioned by the industry-led standard setting, Advanced Television Systems Committee (ATSC), for the *digital* transmission of video signals. There are three subgroups of digital televisions depending on their capabilities: high-definition (HDTV), enhanced-definition (EDTV), and standard-definition (SDTV).

In contrast, U.S. *analog* television has been available for over 50 years in the single National Television Standards Committee (NTSC) format. This is the signal that has been broadcast over the air and through cable systems. NTSC television offers slightly more than 480 interlaced lines of resolution.

What is the difference between progressive and interlaced signal formats for digital TVs?

There are 18 standard digital TV signal formats. Each one provides a different picture quality. Digital TV formats are named using a number followed by either progressive (p) or interlaced (i). The letter refers to the way the TV uses the signals to create the picture:

- Progressive (p) scanning presents all the horizontal lines of the picture in one frame. This provides a sharper picture to the eye and looks much better than an interlaced image of the same resolution.
- Interlaced (i) means that the picture appears in two segments: every other horizontal line of the picture is displayed in one frame, and the other half of the horizontal lines are drawn in the next frame of the picture. This works because it happens so fast that the eye is deceived into believing that only one picture is being shown.

The number refers to the number of lines of resolution, and generally the higher the number, the better the picture. For example, with digital TV (DTV) there are two progressive formats for broadcasters to choose from: 480p and 720p. A 480p image is much sharper than a regular TV broadcast, although it is only considered a DTV signal and not a true high-definition signal. 720p has 720 horizontal scan lines and is considered to be true HDTV. 720p can rival a 1080i picture, which is 1080 horizontal scan lines displayed as an interlaced image. This is because of the sharper and more accurate (progressive) 720p picture, even though a 1080i picture has many more scan lines and a much higher resolution.

What is variable aspect ratio?

The *aspect ratio* describes the relationship of screen width to screen height. Standard TV signals are based on the aspect ratio of 4:3 (four units wide by three units high). HDTV signals are based on the aspect ratio of 16:9, making the image 33 percent wider than a normal TV and allowing viewing TV and movies as if you were watching them in a theater.

In addition, many DVDs look better on the widescreen display because most movies made in the last 50 years were filmed in an aspect ratio of either 1.85:1 (very close to 16:9, which is equal to 1.78:1) or 2.35:1 (even wider than 16:9).

Variable aspect ratio support enables scaling of 4:3 and anamorphic video to fill the screen.



What is HDMI?

High-Definition Multimedia Interface (HDMI) is the first industry-supported, uncompressed, all-digital audio/video interface. HDMI components can transmit both digital audio and video over a single cable with improved quality over traditional analog connections due to an all-digital transmission. Transferring digital sources to display such as DVDs and HDTV programming can now be done without analog conversions that can degrade the original signal.

Identifying Cable Usage

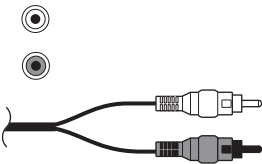
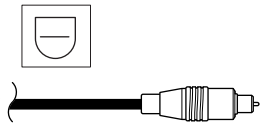
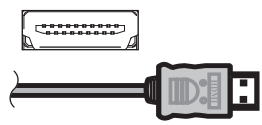
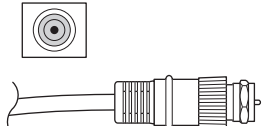
The following section lists all of the cable types available for the TV. It shows a side view of each with its respective connector.

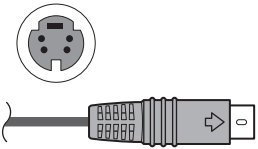
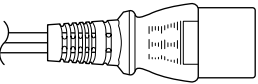
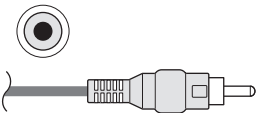
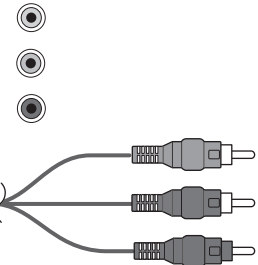
Cable type/ connection	Description
<p data-bbox="267 813 326 838">RCA</p> 	<p data-bbox="492 813 1455 838">Red and white audio connectors connect to the red and white (L and R) audio inputs.</p>
<p data-bbox="207 1054 386 1079">Digital audio</p> 	<p data-bbox="492 1054 1430 1110">High-resolution optical audio cable used for optional external audio systems, such as 5.1 channel surround sound.</p>
<p data-bbox="256 1261 337 1286">HDMI</p> 	<p data-bbox="492 1261 1446 1317">HDMI is capable of transmitting both uncompressed digital audio and digital video signals because it has video, audio, and control signals.</p>
<p data-bbox="180 1460 412 1485">Coaxial antenna</p> 	<p data-bbox="492 1460 1414 1516">RF or coaxial used mainly for antennas. Often used with cable TV, a cable or a satellite decoder. May be used with set-top boxes if no other choice is available.</p>

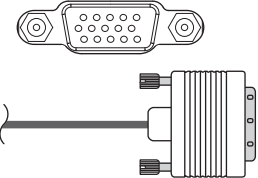
Cable type/ connection	Description (Continued)
<p>S-video</p> 	<p>Used with equipment such as DVD players, VCRs, cable or satellite tuner/decoders, camcorders, and digital cable boxes.</p>
<p>Power cord</p> 	<p>Connects the TV to the power outlet.</p>
<p>Composite</p> 	<p>Used with equipment such as a VCR or DVD.</p>
<p>Component</p> 	<p>Three- or five-headed cable: One red for Pr signal, one green for Y signal, and one blue for Pb signal. Some component cables also come with red and white audio cables attached. Used for HDTV receivers, DVD players, and other devices equipped with a YPbPr component output connector.</p>
<p>RS-232</p> 	<p>Serial interface used for service purposes only.</p>
<p>VGA</p> 	<p>Interface used with PCs and monitors.</p>

Specifications

HP PL5060N 50-Inch (127-Centimeter) Plasma High-Definition Television

HP PL4260N 42-Inch (106-Centimeter) Plasma High-Definition Television

Display	
TV panel	HP PL5060N: 50 in. 16:9 color plasma display HP PL4260N: 42 in. 16:9 color plasma display
Display area (height x width x diagonal)	HP PL5060N: 24.5 in. (62.2 cm) x 43.5 in. (110.6 cm) x 50 in. (126.9 cm) HP PL4260N: 20.4 in. (51.8 cm) x 36.2 in. (92.0 cm) x 41.5 in. (105.5 cm)
Dimensions with stand and speakers (h x w x d)	HP PL5060N: 32.8 in. (83.2 cm) x 61.1 in. (155.2 cm) x 12.3 in. (31.3 cm) HP PL4260N: 28.9 in. (73.3 cm) x 53.5 in. (135.8 cm) x 12.3 in. (31.3 cm)
Dimensions without stand and with speakers (h x w x d)	HP PL5060N: 29.8 in. (75.8 cm) x 61.1 in. (155.2 cm) x 4.3 in. (10.8 cm) HP PL4260N: 25.9 in. (65.8 cm) x 53.5 in. (135.8 cm) x 3.7 in. (9.3 cm)
Dimensions without stand or speakers (h x w x d)	HP PL5060N: 29.8 in. (75.8 cm) x 49.0 in. (124.4 cm) x 4.3 in. (10.8 cm) HP PL4260N: 25.9 in. (65.8 cm) x 41.4 in. (105.2 cm) x 3.7 in. (9.3 cm)
Picture resolution	HP PL5060N: 1366 x 768 HP PL4260N: 1024 x 768
Brightness	HP PL5060N: Up to 1000 cd/m ² HP PL4260N: Up to 1200 cd/m ²
Panel life	Up to 60,000 hours
Viewing angles	H: 160° V: 160°
Audio out	8 watts per channel
OSD language	English/French/Spanish

Display (Continued)	
Power requirement	AC 100–240 V [~] , 50/60 Hz
Power consumption	HP PL5060N: 450 W HP PL4260N: 340 W
Ventilation clearance requirements	4 in. (10 cm) above 4 in. (10 cm) sides 2.8 in. (7 cm) rear

TV function	
TV standard (CCIR)	American TV Standard ATSC/NTSC system
Receiving channel	VHF: 2–13 UHF: 14–69 CATV: 1–125 Digital Terrestrial Broadcast (8VSB): 2–69 Digital cable (64/256 QAM): 1–135
Audio multiplex	BTSC system

Rear connectors	
Component 1	Component Input
Component 2	Component Input
Comp 1 Audio In	Audio Input (use with Component 1)
Comp 2 Audio In	Audio Input (use with Component 2)
HDMI	HDMI Input (Type A) with HDCP
PC	VGA monitor in
PC/DVI Audio In	Audio In for PC and DVI-I In with HDCP
Digital Audio Output	Optical digital audio output (PCM/Digital Dolby)
RF Input	75-ohm Unbalance, F-Type for VHF/UHF/CATV in
Video Out	Composite Out

Rear connectors (Continued)	
Audio Out	Audio Out (use with Video Out)
S-Video 1	S-video Input
S-Video 2	S-video Input
Video 1 In	Composite Input
Video 2 In	Composite Input
Video 1 Audio In	Audio Input (use with Video 1 In or S-Video 1)
Video 2 Audio In	Audio Input (use with Video 2 In or S-Video 2)

Weight	
TV only	HP PL5060N: 95.9 lb. (43.5 kg) HP PL4260N: 67.2 lb. (30.5 kg)
TV with speakers (no stand)	HP PL5060N: 108 lb. (49 kg) HP PL4260N: 84.9 lb. (38.5 kg)
TV with speakers and stand	HP PL5060N: 113.5 lb. (51.5 kg) HP PL4260N: 90.4 lb. (41 kg)

Accessories	
In the box	Documentation, remote control unit, AC cord, and speakers
Recommended solution additions	HP Digital Entertainment Center HP Media Center PC HP Media Center Extender
Certification and compliance	UL, C-UL, FCC, BETS-7, ENERGY STAR qualified TV
Warranty	1 year, parts and labor

All specifications represent the typical specifications provided by HP's component manufacturers; actual performance may vary either higher or lower.

The panel life is determined as the time at which luminance is 50% compared to that of initial value at the typical lamp current on condition of continuous operation at 25 +/- °C. 60,000 hours equates to more than twenty-three years at seven hours a day viewing.

PC Compatibility Chart

Preset	Pixel format	Horiz. freq. (kHz)	Horiz. polarity	Vert. freq. (Hz)	Vert. polarity	Pixel clk. (MHz)	Source
1	640 x 480	31.5	-	59.9	-	25.2	VGA
2	640 x 480	37.5	-	75.0	-	31.5	VESA
3	720 x 400	31.5	-	70.1	+	28.3	VGA
4	800 x 600	37.9	+	60.3	+	40.0	VESA
5	800 x 600	46.9	+	75.0	+	49.5	VESA
6	1024 x 768	48.4	-	60.0	-	65.0	VESA
7	1024 x 768	56.5	-	70.1	-	75.0	VESA
8	1024 x 768	60.0	-	75.0	-	78.8	VESA
9	1280 x 768	47.4	+	60.0	-	68.3	VESA
10	1280 x 1024	64.0	+	60.0	+	108.0	VESA
11	1360 x 768	47.7	+	60.0	+	85.5	VESA

Troubleshooting

Refer to this section if you have viewing, picture, sound, remote, or startup problems with your TV.

Startup questions

Symptom	Remedy
I do not hear sound at power-on, even though there is an image.	<ul style="list-style-type: none"> ■ Are the two speaker wires connected at the speaker and on the TV, and: <ul style="list-style-type: none"> ■ Is the volume too low? Press the Volume button. ■ Is mute turned on? Press the Mute button, or the Volume button.
I do not see an image at power-on.	<ul style="list-style-type: none"> ■ Are the connections to the input signal source component correct? Double-check that the cables are properly inserted in the color-coded connectors. ■ Is the input source powered on? Turn on the set-top box, DVD player, or other component you are trying to view. ■ Is the correct input signal source selected? Press the Source button on the remote control and confirm the source is selected. ■ Press the Menu button on the remote control or side of TV: <ul style="list-style-type: none"> ■ If the OSD appears, check the cables to the input source and press the source button on the remote control or side of TV to choose the input source. ■ If the OSD does not display, see the next symptom, "There is no power." ■ Did the HP logo display when you turned on the TV? (TV must be in Standby Mode Low power to see the logo; refer to "Selecting the Standby Mode (Power Control)" on page 40.) <ul style="list-style-type: none"> ■ If yes, check the cables to the input source and press the source button on the remote control or side of TV to choose the input source. ■ If no, see the next symptom: "There is no power."
There is no power.	<ul style="list-style-type: none"> ■ Press the Power button on the remote control unit. ■ If the indicator on the TV is off, press the Power button on the TV. ■ Is the AC cord disconnected? Make sure both ends of the power cord are plugged in. ■ Is there power coming from the outlet? Plug in a functional lamp or other electrical device into the same outlet as the TV to make sure there is power coming from the outlet. ■ If using a power strip, make sure it is turned on.

Symptom (Continued)	Remedy
The unit cannot be operated.	<ul style="list-style-type: none"> ■ External influences such as lightning and static electricity may cause improper operation. In this case, operate the unit after first turning on the power of the TV or unplugging the AC cord and replugging it in after 1 or 2 minutes.
The color is strange, faded, or misaligned.	<ul style="list-style-type: none"> ■ Adjust the picture tone. ■ Is the room too bright? The picture may look dark in a room that is too bright. ■ Check the input signal setting. ■ If watching a component device, make sure the red, blue, and green cables are fully inserted into the proper connectors on both ends.
The power suddenly turned off.	<ul style="list-style-type: none"> ■ Is the sleep timer set? ■ Check the power control settings. ■ The unit's internal temperature has increased. Remove any objects blocking the vent, or clean the vent.

Viewing questions

Symptom	Remedy
I get a poor picture with video signal input.	Check the following: Improper control setting. Local interference. Cable interconnections. Adjust picture control as needed. Try another location for the TV. Be sure that all connections are secure.
There is no picture or a blue screen, and I have an external device controlling the TV.	<ul style="list-style-type: none"> ■ Press the Source button on the remote control and confirm the source is selected. ■ Verify that the external device or PC power is turned on. ■ Check to see whether the source component is connected. ■ Check the power management function. Is it in standby mode? ■ Connect the source to the TV. Operate the external device or PC (move the mouse, or press a key).
The picture, with a component input source connected, is too red, blue, or green, or has black that is too black or washed out.	<ul style="list-style-type: none"> ■ Check to make sure each cable is plugged into the correct color-coded connector on the TV connectors and input source connectors. ■ Make sure the cables are plugged in all the way. ■ See "Adjusting the AV picture image" on page 29.

Picture quality questions

Symptom	Remedy
Part of my picture is cut off, or the picture is not centered.	Check the position adjustment settings, and adjust the screen settings accordingly.
My picture image is too large or too small.	Press the Aspect button on the remote control to select a different picture image size.
My picture is unstable.	Verify that the external device or PC resolution setting is correct. Adjust to the appropriate resolution.
An afterimage appears on the screen.	A fixed picture, such as a logo, video game, or computer image, can cause a permanent afterimage to appear on the plasma TV screen. This product is not designed to display fixed images for extended periods of time. Minor occurrences of afterimage may be reduced by running the White Wash option in the OSD System Menu; see "Using White Wash" on page 40.

Remote control questions

Symptom	Remedy
The remote control does not work.	<p>Check the following, and try the proposed solution:</p> <ul style="list-style-type: none"> ■ Batteries are inserted with polarity aligned. ■ Make sure the remote control batteries are fresh. If they are worn out, replace the batteries with new batteries. ■ Make sure the remote control is within correct operating range. ■ Make sure the remote sensor window is not under too much light, direct sunlight, or strong artificial light. ■ Make sure there are no obstacles; check that there is nothing between the remote control and the sensor window on the display. ■ Make sure the remote control is aimed at your TV and is not farther than 16.4 feet (5 meters) away.
The remote control does not control other home entertainment equipment.	This is not a universal remote control. It only works with your HP television.
My universal remote control does not find an HP TV code.	<p>When you want to program a universal remote control to operate your HP TV, if HP is not listed in the supported brand codes, use a Philips TV code. The HP remote control transmits Philips-licensed remote control codes.</p> <p>After programming your universal remote control with a Philips TV code, it can operate your HP TV functions for: volume, mute, power, and input source.</p>

Téléviseur HD à plasma HP Manuel de l'utilisateur

Téléviseur haute définition à plasma HP PL5060N 50 pouces (127 cm)

Téléviseur haute définition à plasma HP PL4260N 42 pouces (106 cm)



i n v e n t

Les garanties des produits et services HP sont exclusivement présentées dans les déclarations expresses de garantie accompagnant ces produits et services. Aucun élément de ce document ne peut être considéré comme une garantie supplémentaire. La société HP ne saurait être tenue pour responsable des erreurs ou omissions de nature technique ou rédactionnelle qui pourraient subsister dans ce document.

La société HP n'assume aucune responsabilité quant à l'utilisation ou à la fiabilité de ses logiciels sur un matériel qui n'est pas fourni par HP.

Ce document contient des informations en propriété exclusive protégées par copyright. Aucune partie de ce document ne peut être photocopiée, reproduite ou traduite dans une autre langue sans l'autorisation écrite préalable de HP.

Hewlett-Packard Company
P.O. Box 4010
Cupertino, CA 95015-4010
États-Unis

Copyright © 2006 Hewlett-Packard Development Company, L.P.

Le produit peut faire l'objet d'une licence aux États-Unis en vertu d'un ou de plusieurs des brevets américains numéros 4 930 158 et 4 930 160 jusqu'au 28 août 2008.

Fabriqué sous licence de Dolby Laboratories. Dolby, Pro Logic et le symbole du double-D sont des marques de commerce de Dolby Laboratories.

WOW, SRS et le symbole  sont des marques de commerce de SRS Labs, Inc. La technologie SRS WOW est incorporée sous licence de SRS Labs, Inc.

HDMI, le logo HDMI et High-Definition Multimedia Interface sont des marques de commerce ou des marques déposées de HDMI Licensing LLC.

ENERGY STAR est une marque déposée du gouvernement des États-Unis.

HP est en faveur d'une utilisation licite des technologies et n'appuie pas ni n'encourage l'utilisation de produits pour d'autres fins que celles autorisées par la loi sur les droits d'auteur.

Les informations contenues dans ce document peuvent être modifiées sans préavis.



Cet encadré apporte les informations qui vous sont nécessaires.



Cet encadré apporte des informations importantes qui vous sont nécessaires.



ATTENTION : le non-respect de ces instructions présente des risques pour le matériel et les informations qu'il contient.



AVERTISSEMENT : Ce symbole avertit l'utilisateur de la présence d'instructions d'utilisation et d'entretien (dépannage) importantes dans la documentation accompagnant l'appareil.



TENSION DANGEREUSE : Cet encadré indique la présence, dans le boîtier de l'appareil, de tensions non isolées suffisamment élevées pour constituer un risque d'électrocution des personnes.

Mesures de protection importantes

AVERTISSEMENT : POUR LIMITER LES RISQUES D'INCENDIE OU DE CHOC ÉLECTRIQUE, MAINTENEZ CET APPAREIL À L'ABRI DE LA PLUIE ET DE L'HUMIDITÉ.

 **ATTENTION : RISQUE DE CHOC ÉLECTRIQUE** 
NE PAS OUVRIR

ATTENTION : POUR LIMITER LES RISQUES DE CHOC ÉLECTRIQUE, N'ENLEVEZ PAS LE CAPOT (NI LE PANNEAU ARRIÈRE).
CE TÉLÉVISEUR NE CONTIENT AUCUNE PIÈCE RÉPARABLE PAR L'UTILISATEUR.
CONTACTEZ UN PERSONNEL TECHNIQUE QUALIFIÉ POUR TOUTE RÉPARATION.



CE SYMBOLE AVERTIT L'UTILISATEUR DE LA PRÉSENCE DANS LE BOÎTIER DE L'APPAREIL DE "TENSIONS NON ISOLÉES" SUFFISAMMENT ÉLEVÉES POUR CONSTITUER UN RISQUE DE CHOC ÉLECTRIQUE POUR LES PERSONNES.
CONTACTEZ UN PERSONNEL TECHNIQUE QUALIFIÉ POUR TOUTE RÉPARATION.



CE SYMBOLE AVERTIT L'UTILISATEUR DE LA PRÉSENCE D'INSTRUCTIONS D'UTILISATION ET D'ENTRETIEN (DÉPANNAGE) IMPORTANTES DANS LA DOCUMENTATION ACCOMPAGNANT L'APPAREIL.

ATTENTION : NE PLACEZ PAS CE PRODUIT SUR UN CHARIOT, UN SUPPORT, UN TRÉPIED, UNE BRIDE OU UNE TABLE INSTABLE. IL POURRAIT TOMBER ET CAUSER DES BLESSURES GRAVES ET SUBIR DES DOMMAGES IMPORTANTS. UTILISEZ-LE UNIQUEMENT AVEC UN CHARIOT, UN SUPPORT, UN TRÉPIED, UNE BRIDE OU UNE TABLE RECOMMANDÉS PAR LE FABRICANT OU VENDUS AVEC L'APPAREIL. SUIVEZ LES CONSIGNES DU FABRICANT POUR INSTALLER L'APPAREIL ET MONTER LES ACCESSOIRES QU'IL RECOMMANDE. L'ENSEMBLE APPAREIL/SUPPORT DOIT ÊTRE DÉPLACÉ AVEC SOIN. LES ARRÊTS INTÉMPÊSTIFS, LA TROP GRANDE FORCE ET LES SURFACES INÉGALES PEUVENT FAIRE BASCULER CET ENSEMBLE.



INFORMATIONS

Cet équipement a été testé et trouvé conforme aux limites concernant les appareils numériques de classe B, selon les dispositions de la partie 15 des règles de la FCC. Ces limites sont conçues pour offrir une protection raisonnable contre les interférences dans une installation résidentielle. Cet équipement produit, utilise et peut émettre de l'énergie sous forme de radiofréquences. S'il n'est pas utilisé conformément aux instructions, il peut produire des interférences nuisibles aux communications radio. Cependant, il n'existe aucune garantie assurant qu'il n'y aura pas d'interférence dans une installation particulière. Si l'utilisateur constate des interférences lors de la réception d'émissions de radio ou de télévision (il suffit pour le vérifier d'allumer et d'éteindre successivement l'appareil), il devra prendre l'une ou plusieurs des mesures suivantes pour les éliminer. À cette fin, il devra :

- Réorienter ou déplacer l'antenne de réception.
- Augmenter la distance entre l'équipement et le récepteur.
- Brancher le matériel sur un circuit autre que celui du récepteur.
- Consulter le distributeur ou demander l'aide d'un technicien de radiotélévision expérimenté.

Avis sur le sous-titrage

Ce récepteur de télévision affiche le sous-titrage conformément aux dispositions de l'alinéa 15.119 de la réglementation FCC.

Déclaration de la FCC relative à l'Exposition aux Radiations

Cet équipement est conforme aux limitations de la FCC relatives à l'exposition aux radiations dans un environnement non contrôlé. Cet équipement doit être installé et utilisé en observant une distance minimum de 20 cm entre l'élément rayonnant et l'utilisateur.

Modifications

La FCC requiert que l'utilisateur soit averti que toute modification de cet équipement non approuvée expressément par la société Hewlett-Packard pourrait annuler le droit d'utilisation de l'équipement.

Câbles

Les câbles branchés à cet équipement doivent être blindés et comporter des capots de connecteur métalliques de type RFI/EMI pour être conformes aux règles et réglementations de la FCC.

PARTIE RESPONSABLE

Hewlett-Packard Company
Attn : Product Regulations Manager
10955 Tantau Avenue
Building 45NL
Cupertino, CA 95014 — États-Unis

Consignes de sécurité importantes

L'électricité remplit de nombreuses fonctions utiles, mais si on l'utilise mal, elle peut occasionner des blessures et des dégâts matériels. La conception et la fabrication de ce produit ont été prioritairement axées sur une sécurité optimale. Toutefois, une mauvaise utilisation de l'appareil peut entraîner des risques de choc électrique ou d'incendie. Pour ne pas courir de tels dangers, respectez les consignes ci-dessous lors de l'installation, de l'utilisation ou du nettoyage du téléviseur. Par mesure de sécurité et pour prolonger la durée de vie de votre téléviseur, veuillez, avant de l'utiliser, lire attentivement les consignes de sécurité suivantes :

iv *Guide de l'utilisateur du téléviseur HDTV à plasma HP*

- 1 Lisez ces instructions.
- 2 Conservez ces instructions.
- 3 Tenez compte de tous les avertissements.
- 4 Suivez toutes les consignes.
- 5 N'utilisez pas ce téléviseur à proximité de l'eau.
- 6 Nettoyez uniquement avec un chiffon sec.
- 7 N'obstruez pas les ouvertures d'aération. Effectuez une installation conforme aux instructions du fabricant.
- 8 N'effectuez pas d'installation près de sources de chaleur telles que radiateurs, grilles de chauffage, poêles ou autres appareils (y compris les amplificateurs) dégagant de la chaleur.
- 9 N'ignorez pas la consigne de sécurité relative à la prise polarisée ou avec mise à la terre. Une prise polarisée comporte deux lames dont l'une est plus large. Une prise avec mise à la terre comporte deux lames et une broche pour la mise à la terre. La prise comporte une lame plus large ou une broche de mise à la terre pour votre sécurité. Si la prise fournie ne peut pas être branchée sur prise de courant, consultez un électricien afin qu'il remplace la prise inadaptée.
- 10 Veillez à ce que l'on ne marche pas sur le cordon d'alimentation ou qu'on ne l'écrase pas, plus particulièrement aux alentours des raccordements électriques et des prises de courant et à sa sortie de l'appareil.
- 11 Utilisez uniquement les fixations ou accessoires spécifiés par le fabricant.
- 12 Utilisez uniquement avec le chariot, support, trépied, bride ou table spécifiés par le fabricant ou vendus avec l'appareil. Avec un chariot, prenez toutes les précautions nécessaires lors du déplacement de l'ensemble chariot/téléviseur afin d'éviter qu'il ne bascule et que vous subissiez des blessures.
- 13 Débranchez le téléviseur pendant les orages électriques ou s'il risque de ne pas être utilisé pendant une longue période.
- 14 Contactez un personnel technique qualifié pour toute réparation. Une réparation est nécessaire si le téléviseur a subi des dommages, si le cordon d'alimentation ou la prise a été endommagé, si un liquide a été renversé sur le téléviseur, si des objets sont tombés dans le téléviseur, si le téléviseur a été exposé à la pluie ou l'humidité, s'il ne fonctionne pas normalement ou s'il est tombé.
- 15 Sources d'énergie — l'alimentation en courant électrique de cet appareil doit être du type spécifié sur l'étiquette signalétique. Si vous n'êtes pas sûr du type d'alimentation en courant électrique de votre domicile, consultez le distributeur de votre produit ou l'entreprise locale de distribution du courant électrique. Pour les appareils alimentés par des piles ou par d'autres sources d'alimentation, consultez le mode d'emploi.
- 16 Surcharge électrique — ne surchargez pas la capacité électrique des prises murales, des rallonges ou des prises de courant intégrales pour ne pas générer de risques d'incendie ou de choc électrique.
- 17 Pièces de rechange — si des pièces doivent être remplacées, assurez-vous que le technicien utilise bien les pièces de rechange prescrites par le fabricant ou ayant les mêmes caractéristiques que les pièces d'origine. L'utilisation de pièces non autorisées peut occasionner des risques d'incendie, de choc électrique et d'autres dangers.
- 18 Vérification de sécurité — après une opération de maintenance ou de réparation du téléviseur, demandez au technicien d'effectuer les vérifications de sécurité nécessaires pour vous assurer que l'appareil est en bon état de fonctionnement.
- 19 L'appareil ne doit pas être exposé à des fuites ou à des projections de liquide et aucun objet contenant un liquide, tels les vases, ne doit être placé sur le téléviseur.
- 20 **AVERTISSEMENT** : Branchez le cordon d'alimentation à une prise de courant électrique dans un endroit où le connecteur du cordon d'alimentation est accessible facilement, dans le cas où l'alimentation devrait être débranchée.
- 21 **Entretien et réparation** : L'utilisateur ne doit pas tenter d'entretenir ou réparer l'appareil en dehors des consignes du mode d'emploi. Contactez un personnel technique qualifié pour toute autre opération d'entretien ou de réparation.



- Eau et Humidité — Ne pas utiliser cet appareil près de l'eau, comme par exemple une baignoire, une baignoire, une bassine, un évier de cuisine, un bac de buanderie, dans une cave humide, près d'une piscine, ou dans tout autre endroit de ce type.
- Support — ne placez pas ce produit sur un chariot, un support, un trépied, une bride ou une table instable. S'il est placé sur une base instable, l'appareil peut tomber et provoquer des blessures graves ou s'endommager. Utilisez uniquement un meuble roulant, un support, un trépied, une fixation ou une table recommandés par le fabricant ou vendus avec l'appareil.
- Sélection de l'emplacement — Sélectionnez un emplacement à l'abri de la lumière directe du soleil et bien ventilé.
- Aération — les événements et autres ouvertures d'aération du cadre sont destinés à l'aération uniquement. Ne les recouvrez pas et ne les obstruez pas car une aération insuffisante risquerait de provoquer une surchauffe ou réduire la durée de vie de l'appareil. Ne placez pas l'appareil sur un lit, un canapé, un tapis ou toute autre surface similaire qui risque d'obstruer les ouvertures d'aération. Ce produit n'est pas prévu pour être encastré. Il ne doit pas être placé dans des endroits clos tels que des bibliothèques ou des étagères, sauf avec une ventilation adéquate ou en cas d'instructions spécifiques du fabricant.
- Le panneau d'affichage de cet appareil est en verre. Il risque donc de se briser s'il tombe ou s'il subit un choc. Faites attention à ne pas vous blesser sur les éclats de verre en cas de casse du panneau d'affichage.
- Chaleur — Cet appareil doit être placé loin de sources de chaleur telles que cheminées, radiateurs, grilles de chauffage, poêles ou autres appareils (y compris les amplificateurs) dégageant de la chaleur.
- Précautions d'utilisation dans des environnements de température élevée ou basse :

Lorsque l'appareil est utilisé dans un espace à température ambiante basse (par ex. une pièce, un bureau), l'image peut laisser des traces ou apparaître légèrement différée. Il ne s'agit pas d'un fonctionnement défectueux, l'appareil fonctionnera de nouveau normalement dès que la température redeviendra normale.

Ne laissez pas l'appareil dans un endroit chaud ou froid. De la même manière, n'exposez pas l'appareil à la lumière directe du soleil et ne le laissez pas à proximité d'un appareil de chauffage, leur rayonnement pouvant entraîner la déformation du cadre et un dysfonctionnement du panneau d'affichage. Température de stockage : de -20° C à +60° C. Température de fonctionnement : de 0° C à 40° C.

- Précautions lors du transport du téléviseur — lors du déplacement du téléviseur, ne le transportez pas en le tenant par le haut-parleur. Assurez-vous de transporter le téléviseur à deux, utilisant vos deux mains placées de chaque côté de l'écran.
- Foudre — pour mieux protéger ce téléviseur pendant un orage électrique ou lorsqu'il doit rester longtemps sans surveillance ou inutilisé, débranchez-le de la prise murale et déconnectez l'antenne. Cela protégera votre équipement contre les dommages dus aux orages et aux pics de tension.
- Lignes électriques — l'antenne extérieure ne doit pas être installée à proximité de lignes électriques aériennes ou d'autres réseaux d'éclairage ou de distribution électrique, ou de telle sorte qu'elle risque de tomber sur ces lignes ou réseaux électriques. Lors de la pose d'une antenne extérieure, prenez toutes les précautions nécessaires afin d'éviter tout contact avec les lignes à haute-tension ou divers circuits électriques, un tel contact pouvant s'avérer fatal.

- Mise à la terre de l'antenne extérieure — si une antenne extérieure est connectée à cet appareil, assurez-vous que l'antenne est électriquement mise à la terre, de façon à vous protéger contre les surtensions et l'accumulation de charges d'électricité statique. L'article 810 du code national de l'électricité (National Electrical Code) des États-Unis, ANSI/NFPA 70, fournit des informations sur la mise à la terre correcte du mât d'antenne et de sa structure de base, sur la mise à la terre de la descente d'antenne à une unité de décharge d'antenne, sur la section des conducteurs de mise à la terre, sur l'emplacement de l'unité de décharge d'antenne, sur le raccordement des électrodes de mise à la terre et sur les spécifications requises de l'électrode de mise à la terre.

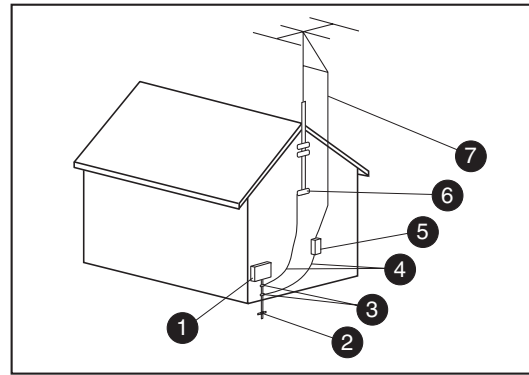

Mise à la terre de l'antenne

Mise à la terre de l'antenne

Référence	Matériel de mise à la terre
①	Boîtier de distribution électrique
②	Systèmes d'électrodes de mise à la terre du réseau électrique (art. 250 du NEC, Partie H)
③	Pince de mise à la terre
④	Conducteurs de mise à la masse (Section 810-21 du NEC)
⑤	Unité de décharge d'antenne (Section 810-20 du NEC)
⑥	Pince de mise à la terre
⑦	Fil conducteur de l'antenne

- Afin d'éviter les risques d'incendies, ne jamais placer une bougie ou tout autre type de flamme au dessus ou à proximité du téléviseur.
- Pour éviter les risques d'incendie ou de choc électrique, veillez à ne pas exposer cet appareil à des fuites ou à des projections de liquide. Aucun objet contenant du liquide, tel qu'un vase, ne doit être placé sur cet appareil.
- Afin d'éviter tout risque d'incendie ou de choc électrique, ne pas placer le cordon d'alimentation sous le téléviseur ou tout autre objet lourd.
- Mettez l'alimentation principale hors tension et débranchez le cordon secteur de la prise murale avant toute manipulation.
- Utilisez un chiffon doux et essuyez délicatement la surface de l'écran du téléviseur. Un chiffon abrasif risquerait de rayer l'écran.
- Utilisez un chiffon doux et mouillé pour essuyer délicatement l'écran s'il est vraiment sale. (Si vous frottez fort, vous risquez de rayer la surface de l'écran.)
- Si l'écran est poussiéreux, utilisez, pour le nettoyer, une brosse antistatique en vente dans le commerce.
- Pour préserver l'écran, n'utilisez pas de chiffon sale, de détergents liquides ou de chiffons abrasifs pour le nettoyer, car de telles substances risqueraient d'endommager sa surface.

Informations importantes

Ce téléviseur ne peut être entretenu et réparé que par un technicien de maintenance autorisé. Le téléviseur ne peut pas être entretenu ou réparé par l'utilisateur.

Toute modification apportée à votre téléviseur est susceptible d'annuler votre garantie. Tout changement ou modification sans une autorisation expresse en ce sens du fabricant pourrait annuler le droit d'utiliser l'équipement.

Informations sur le recyclage

Pour obtenir des informations sur les conditions de recyclage de votre téléviseur par HP, reportez-vous à la rubrique :

<http://www.hp.com/recycle>

D'autres possibilités de recyclage sont disponibles dans votre région. Si vous êtes basé aux États-Unis ou au Canada, vous pouvez également appeler gratuitement le (1) (888) 485-1849.

Conformité à la norme ENERGY STAR

Les produits dont l'emballage porte le logo ENERGY STAR respectent les directives ENERGY STAR de l'agence américaine de protection de l'environnement concernant le rendement énergétique.



Les produits qui portent le logo ENERGY STAR sont conçus pour utiliser moins d'énergie, ce qui vous permet de réduire votre facture d'électricité et de protéger l'environnement.

ENERGY STAR est une marque déposée du gouvernement des États-Unis.

Précautions de nettoyage

Débranchez le téléviseur avant de nettoyer l'écran.

L'utilisation de solvants, comme l'alcool, ou de matières abrasives comme les lingettes humidifiées ou traitées chimiquement, peut altérer le téléviseur ou la peinture du cache.

Ne pas exposer le produit à un gaz volatil ou à des fluides comme les pesticides.

Le téléviseur ne doit pas être mis en contact avec des produits en vinyle ou en caoutchouc pendant une longue période de temps. Un contact prolongé peut entraîner le retrait ou la dégradation de la surface.

viii Guide de l'utilisateur du téléviseur HDTV à plasma HP



Ne laissez pas d'image affichée pendant une période prolongée sous peine de laisser une image rémanente en permanence sur le téléviseur à plasma.

Des exemples d'images fixes incluent entre autres : logos, jeux vidéo, images informatiques, télétexte et images affichés en mode 4:3.



Protection contre la rémanence d'image : Si des images fixes s'affichent pendant plusieurs minutes, la fonction de prévention d'images rémanentes s'active automatiquement pour protéger l'écran. Si l'image disparaît, modifiez l'image ou la source d'entrée pour afficher une image.

Précautions de manipulation

Le téléviseur est très lourd ; assurez-vous d'adopter une position ergonomique lors de sa manipulation.

En raison de sa taille et de son poids, un minimum de deux personnes est recommandé pour déplacer le téléviseur.

Lors d'un transport, utilisez les poignées situées à l'arrière du téléviseur ou soulevez le poste en le maintenant par les parties inférieure et supérieure de l'écran.

Si les haut-parleurs sont fixés à l'écran, ne portez pas l'écran par les haut-parleurs, mais utilisez les poignées situées à l'arrière du téléviseur ou soulevez le poste par ses parties inférieure et supérieure.

Ne jamais poser l'écran sur sa surface vitrée, à moins d'utiliser des tampons pour le protéger.

Table des matières

Mesures de protection importantes.....	iii
Modifications.....	iv
Câbles.....	iv
Consignes de sécurité importantes.....	iv
Informations importantes.....	viii

Découvrir votre téléviseur 1

Identification des éléments compris dans la livraison.....	2
Emplacements des boutons et des connecteurs du téléviseur.....	3
Nettoyage.....	6
Précautions de nettoyage.....	6
Nettoyage du téléviseur.....	6

Installation 7

Choix d'un bon emplacement.....	7
Manipulation du téléviseur.....	8
Fixation ou démontage du socle.....	8
Installation du téléviseur.....	9
Fixation et branchement des haut-parleurs du téléviseur.....	9
Raccordement des sources de signal du téléviseur.....	10
Raccordement de la TV câblée ou d'une antenne hertzienne.....	11
Connexion du câble ou du satellite à l'aide d'un boîtier décodeur.....	11
Raccordement d'un lecteur de DVD, d'un magnétoscope, d'une console de jeu ou d'un caméscope.....	12
Raccordement d'un magnétoscope pour l'enregistrement.....	15
Raccordement d'un ordinateur.....	15
Raccordement d'un système de son externe.....	16
Mise sous tension du téléviseur.....	16

Mise en marche du téléviseur 17

Mise du téléviseur sur marche ou sur arrêt (veille) ...	17
---	----

Utilisation de l'assistant de configuration lors du premier démarrage 19

Installation initiale.....	19
----------------------------	----

Utilisation de la télécommande 21

Contrôle du téléviseur.....	21
Utilisation d'une télécommande universelle.....	21
Installation ou remplacement des piles de la télécommande.....	21
Identification des touches de la télécommande.....	22
Ajustement du volume.....	24
Mise en sourdine.....	24
Modification du mode Image.....	24
Changement de canal.....	24
Sélection du dernier canal.....	24
Affichage des informations du programme.....	24
Sélection de la source d'entrée.....	25
Modification de l'affichage avec la touche Aspect ..	25
Activation des sous-titres.....	25
Réglage du mode stéréo SAP/MTS.....	26
Changement de mode audio.....	26
Réglage du minuteur de sommeil.....	26
Ajustement des paramètres du téléviseur.....	26
Activation et désactivation de l'affichage à l'écran (OSD).....	26

Modification des paramètres du téléviseur27

Utilisation des menus OSD.....	27
Utilisation du menu Image	28
Ajustement de l'image.....	29
Utilisation du Menu Audio	30
Ajustement audio.....	30
Utilisation du Menu Heure	31
Utilisation du Menu Canal.....	31
Utilisation du menu Sous-titrage.....	33
Utilisation du menu Ctrl parental	34
Utilisation du mot de passe.....	35
Réglage de la fonction Ctrl parental.....	35
Désactivation provisoire du blocage d'un programme.....	39
Réactivation du contrôle parental après une désactivation temporaire	39
Utilisation du menu Système.....	40
Lancement de l'assistant de configuration	40
Rétablissement des paramètres par défaut	40
Utilisation de White Wash.....	40
Sélection du mode Veille (Commande d'alimentation)	40

Réponses aux questions..... 41

Compréhension de la terminologie de la télévision	41
Qu'est-ce que la télévision analogique, la télévision numérique et la télévision haute définition (HDTV) ?.....	41
Quelle est la différence, pour la télévision numérique, entre le format de signaux entrelacés et le format des signaux progressifs ?.....	41
Qu'est-ce qu'un rapport de côtés variable ?	41
Qu'est-ce que la technologie HDMI ?	42
Identification l'utilisation du câble	42

Caractéristiques techniques 45

Graphique de compatibilité avec l'ordinateur.....	48
---	----

Dépannage 49

Découvrir votre téléviseur

Nous vous remercions d'avoir acheté un téléviseur haute définition à plasma HP. La gamme HP de téléviseurs haute définition fournit une qualité d'image exceptionnelle dans un design élégant et stylisé.



Caractéristiques :

- Une précision exceptionnelle de l'image avec des noirs profonds et des images claires et lumineuses qui animent les détails les plus fins, grâce à un moteur vidéo avancé qui offre un ajustement dynamique du contraste et une amélioration de la netteté photoréaliste. Ce téléviseur HP est doté d'un système d'optimisation des couleurs 2D à filtre en peigne qui reproduit les tons carnés exacts et les couleurs vives.
- Une qualité sonore remarquable émane de deux haut-parleurs détachables. Chaque haut-parleur fournit un son puissant via deux haut-parleurs de registre moyen et un d'aigus. Le système de haut-parleurs haute fidélité HP est accompagné d'une technologie de traitement audio SRS WOW, qui améliore la clarté vocale et les performances des graves pour une expérience sonore immersive.
- Une gamme étendue d'entrées numériques et analogiques, comprenant un syntoniseur HDTV intégré, HDMI et des ports vidéo en composantes. Des connecteurs de sortie audio analogiques et numériques permettent une connectivité transparente à des haut-parleurs audio externes ou à un récepteur audio.
- Un panneau de finition noire classique qui se mêle à n'importe quel décor. Le support de plateau est élégant, stylisé et détachable.
- L'amélioration de la netteté photoréaliste produit des images nettes et claires comme du cristal.
- L'adaptation dynamique du contraste, qui permet d'ajuster la qualité d'image scène par scène.
- La réduction du bruit adaptable au mouvement, qui réduit considérablement le bruit visuel sans diminuer le niveau de détail.
- La technologie avancée de redimensionnement et de traitement de film, qui permet de regarder des DVD et des programmes TV de définition standard sur un grand écran.
- Un syntoniseur analogique/HDTV numérique intégré — pour des programmes haute définition à partir de sources par câble ou par voie hertzienne.
- Un port HDMI qui permet la vidéo et l'audio numérique par un seul câble.
- Une technologie de protection des images statiques qui garantit une longue durée de vie du panneau.
- Un panneau ultra longue durée qui garantit jusqu'à 60 000 heures de fonctionnement.

Toutes les indications de performance représentent le niveau typique atteint par les fabricants de composants pour HP ; les performances constatées peuvent varier, au-dessus ou en-dessous de ce niveau.

La durée de vie du panneau est considérée comme le moment où la luminosité est égale à 50 % de la valeur initiale du courant typique de la lampe, dans des conditions de fonctionnement continu à +/- 25 °C. 60 000 heures correspondent à plus de vingt-trois années d'utilisation à raison de sept heures par jour.

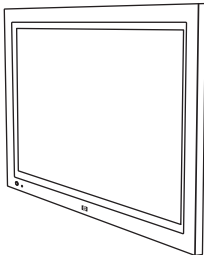
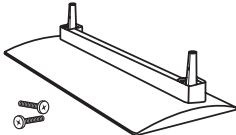
Identification des éléments compris dans la livraison

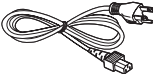
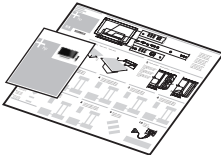
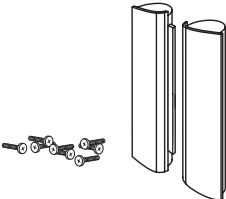
	Téléviseur (panneau avec socle détaché)
	Socle du téléviseur et accessoires de montage
	Télécommande
	Cordon secteur
	Documentation
	Haut-parleurs du téléviseur avec leurs accessoires de montage

Emplacements des boutons et des connecteurs du téléviseur

Le téléviseur est équipé de commandes, de voyants et de connecteurs.

Les voyants se trouvent sur la face avant du téléviseur et les commandes sur le côté gauche.

Face avant du téléviseur

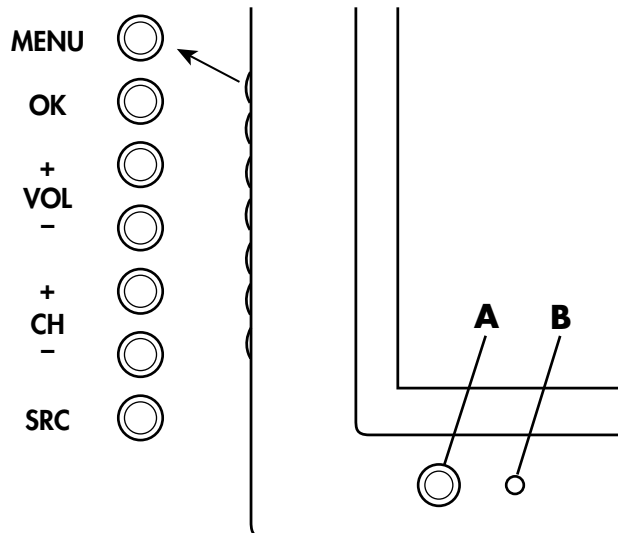

Téléviseur (face avant)	Description
MENU	Menu affiche les menus d'affichage à l'écran (OSD) ou des fonctions telles que la touche Quitter pour fermer l'OSD.
OK	OK démarre la fonction Sync. Auto. pour un signal PC connecté. Dans un menu OSD, ce bouton sélectionne l'élément mis en surbrillance sur l'affichage à l'écran.
+VOL -VOL	Volume diminue ou augmente le niveau sonore. Dans un menu OSD, appuyez sur ces boutons pour vous déplacer vers la droite ou vers la gauche dans le menu ou pour ajuster un élément.
+CH -CH	Canal sélectionne le canal inférieur ou supérieur suivant. Dans un menu OSD, appuyez sur ces boutons pour vous déplacer vers le haut ou vers le bas du menu.
SRC	Source sélectionne la source d'entrée. Utilisez la touche Source pour ouvrir la liste des sources d'entrée. Utilisez la touche Canal pour sélectionner la source d'entrée, puis appuyez sur OK. Utilisez la touche Source pour fermer la liste. Dans un menu OSD, ce bouton fonctionne comme le bouton Précédent ou sert à passer à l'élément ou au niveau de menu supérieur.
A : Bouton et témoin d'alimentation	Marche/Arrêt met le téléviseur en marche ou en mode Veille. Le voyant du bouton indique si le téléviseur est en marche ou désactivé/en veille. Le voyant est bleu lorsque le téléviseur est en marche et rouge lorsque celui-ci est désactivé ou en mode Veille.
B : Télécapteur	Le télécapteur est le point sur lequel la télécommande doit être dirigée.

Connecteurs à l'arrière du téléviseur

Les connecteurs sont placés à l'arrière du téléviseur.

Les connecteurs indiqués ci-dessous sont situés sur le côté gauche, droite et au centre de la face arrière du téléviseur.

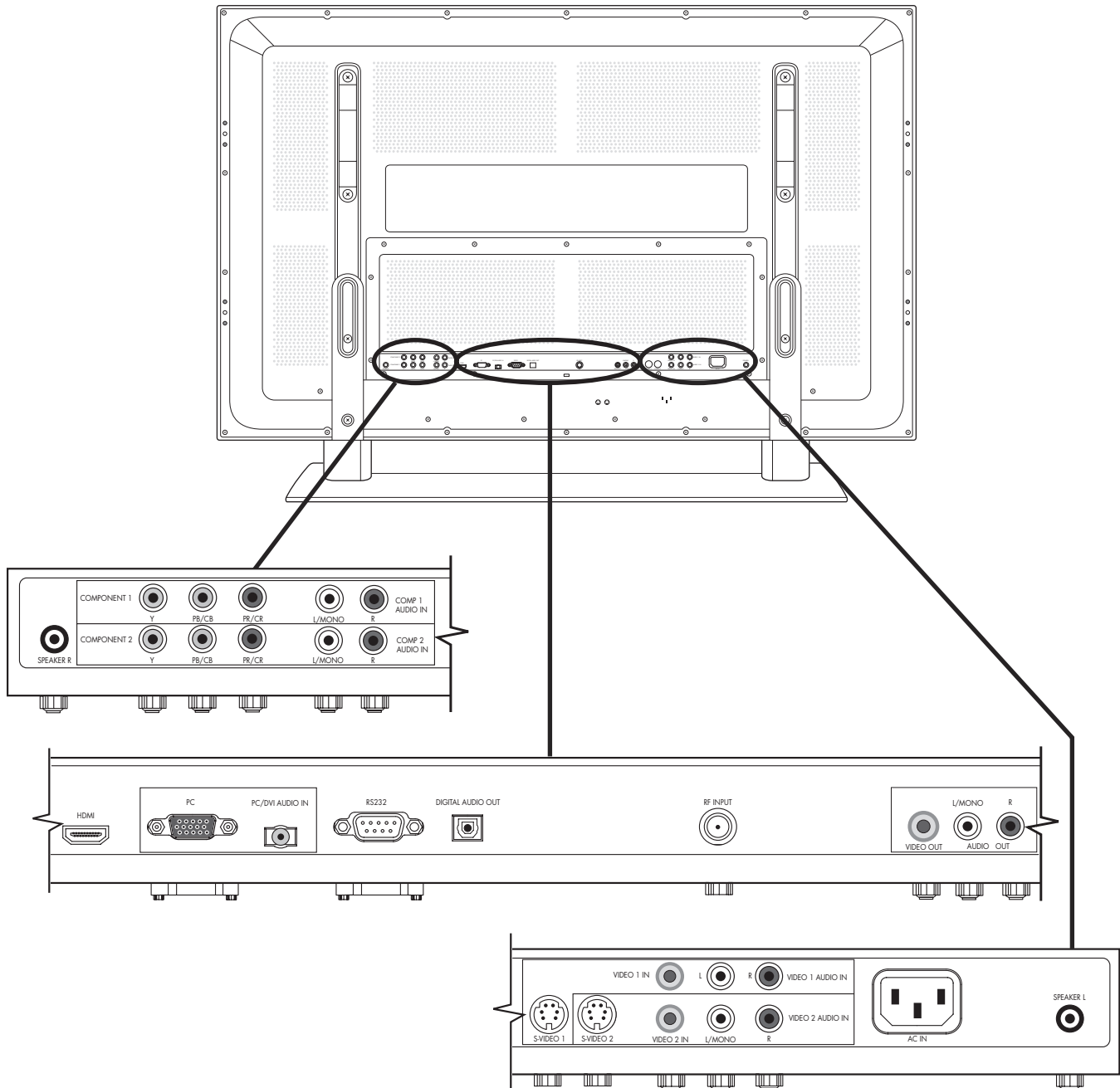

Téléviseur (face arrière)	Description
<ul style="list-style-type: none"> ■ Speaker R (Haut-parleur D) 	Connectez le fil du haut-parleur de droite.
<ul style="list-style-type: none"> ■ Component 1 Comp 1 Audio In (Entrée audio comp. 1) ■ Component 2 Comp 2 Audio In (Entrée audio comp. 2) 	Branchez les câbles vidéo en composantes et les câbles audio droite-gauche de l'équipement en option. Prend en charge les entrées standard au format 480p, 720p et 1080p. Le téléviseur reconnaît automatiquement ce qui est branché. Certains boîtiers décodeurs doivent être réglés pour une sortie d'une résolution spécifique.
<ul style="list-style-type: none"> ■ HDMI 	<ul style="list-style-type: none"> ■ Connectez un câble HDMI (High-Definition Multimedia Interface) à un équipement numérique haute définition en option. <p><i>Ou</i></p> <ul style="list-style-type: none"> ■ Connectez un câble DVI et un convertisseur DVI-HDMI à partir d'un équipement DVI en option ; requiert la connexion d'un câble audio entre l'équipement DVI et l'entrée audio PC/DVI.
<ul style="list-style-type: none"> ■ PC 	Connectez un câble VGA à partir de l'ordinateur pour utiliser le téléviseur comme moniteur.
<ul style="list-style-type: none"> ■ PC/DVI Audio In (Entrée audio PC/DVI) 	<ul style="list-style-type: none"> ■ Connectez un câble audio à partir de la sortie audio PC en option. <p><i>Ou</i></p> <ul style="list-style-type: none"> ■ Connectez un câble audio à partir de l'équipement DVI en option (connecté à l'aide d'un câble DVI et d'un convertisseur DVI-HDMI au connecteur HDMI).
<ul style="list-style-type: none"> ■ RS232 	Utilisé pour les services uniquement.
<ul style="list-style-type: none"> ■ Digital Audio Out (Sortie audio numérique) 	Connectez un câble optique à un système audio numérique externe.

Téléviseur (face arrière)	Description (suite)
<ul style="list-style-type: none"> ■ RF Input (Entrée RF) 	Connectez un câble coaxial à partir d'une antenne hertzienne ou d'une source de signal par câble.
<ul style="list-style-type: none"> ■ Video Out Audio Out (Sortie audio) 	Branchez les câbles vidéo composite et audio droite-gauche de l'équipement en option à des fins de contrôle et d'enregistrement vidéo.
<ul style="list-style-type: none"> ■ S-video 1 (S-vidéo 1) Video 1 Audio In (Entrée audio vidéo 1) ■ S-video 2 (S-vidéo 2) Video 2 Audio In (Entrée audio vidéo 2) 	<p>Branchez un câble S-vidéo et les câbles audio droite-gauche de l'équipement en option.</p> <p>Utilisez Video 1 Audio In (Entrée audio vidéo 1) pour S-video 1 (S-vidéo 1) et Video 2 Audio In (Entrée audio vidéo 2) pour S-video 2 (S-vidéo 2). (Les connecteurs audio sont partagés avec l'entrée vidéo (Video In).)</p>
<ul style="list-style-type: none"> ■ Video 1 In (Entrée vidéo 1) Video 1 Audio In (Entrée audio vidéo 1) ■ Video 2 In (Entrée vidéo 2) Video 2 Audio In (Entrée audio vidéo 2) 	<p>Branchez un câble vidéo composite et les câbles audio droite-gauche de l'équipement en option.</p> <p>Utilisez Video 1 Audio In (Entrée audio vidéo 1) pour Video 1 (Vidéo 1) et Video 2 Audio In (Entrée audio vidéo 2) pour Video 2 (Vidéo 2). (Les connecteurs audio sont partagés avec S-vidéo.)</p>

!

Ne reliez pas les câbles vidéo aux deux connecteurs S-vidéo et Video In d'un téléviseur.

<ul style="list-style-type: none"> ■ AC In (Entrée courant alternatif) 	Branchez le cordon d'alimentation fourni. REMARQUE : N'utilisez que le cordon d'alimentation fourni.
<ul style="list-style-type: none"> ■ Speaker L (Haut-parleur G) 	Connectez le fil du haut-parleur de gauche.

Nettoyage

Précautions de nettoyage

Débranchez le téléviseur avant de nettoyer l'écran.

L'écran de votre téléviseur est traité avec un revêtement antireflet spécial. L'utilisation de solvants, comme l'alcool, ou de matières abrasives comme les lingettes humidifiées ou traitées chimiquement, peut altérer le revêtement de l'écran ou la peinture du cache.

Ne pas exposer le produit à un gaz volatil ou à des fluides comme les pesticides.

Le téléviseur ne doit pas être mis en contact avec des produits en vinyle ou en caoutchouc pendant une longue période de temps. Un contact prolongé peut entraîner la détérioration du revêtement ou la dégradation de la surface.



Ne laissez pas d'image affichée pendant une période prolongée sous peine de laisser une image rémanente en permanence sur le téléviseur à plasma.

Des exemples d'images fixes incluent entre autres : logos, jeux vidéo, images informatiques, télétexte et images affichés en mode 4:3.

Nettoyage du téléviseur

Nettoyez l'écran en passant un chiffon doux non pelucheux, légèrement humidifié avec de l'eau. Nettoyez l'écran avec précaution en évitant de faire pression dessus.

Employez la même méthode pour nettoyer le cadre extérieur.

N'utilisez pas de nettoyeurs liquides ou en aérosol.

Installation

HP recommande une installation professionnelle par un installateur autorisé afin d'optimiser l'utilisation de votre téléviseur HDTV à plasma HP. Veuillez à bien lire toutes les informations de sécurité et les précautions d'usage avant de commencer l'installation. Consultez les rubriques suivantes :

- *Mesures de protection importantes* à la page iii
- *Informations importantes* à la page viii
- *Consignes de sécurité importantes* à la page iv

Choix d'un bon emplacement

Choisissez l'emplacement de votre téléviseur HDTV à plasma HP. Tenez compte des conditions suivantes au moment de placer le téléviseur :

- la longueur du cordon d'alimentation ; choisissez un emplacement avec un accès facile à la prise de courant électrique.
- la longueur du cordon et l'éloignement des périphériques ; vérifiez que les câbles accèdent au téléviseur.
- N'installez pas votre téléviseur sur un chariot ou un support instable ; l'appareil pourrait tomber et ainsi entraîner des risques de blessure.
- N'installez pas votre téléviseur sur un support trop petit, comme une petite table où l'écran déborderait de la surface de la table.
- N'accrochez pas le téléviseur au plafond, l'appareil pourrait tomber et provoquer des dommages corporels.
- Évitez l'exposition directe aux rayons de soleil qui pourraient endommager l'appareil ou gêner le fonctionnement de la télécommande.
- Évitez les zones très humides ou dégageant de la vapeur d'eau qui pourraient occasionner des risques d'incendie ou de choc électrique.
- N'installez pas le téléviseur près d'autres appareils électriques, comme un four à micro-ondes, ni près d'une source de chaleur, comme une cheminée ou un radiateur.
- Ne placez pas le téléviseur sur une surface inclinée ou instable.
- Prévoyez un espace d'aération suffisant autour du téléviseur. Avec un socle, laissez un espace de 10 cm ou plus en haut, à gauche et à droite ; un

espace de 6 cm ou plus en bas et un espace de 7 cm ou plus à l'arrière. Avec toute autre méthode, laissez un espace de 10 cm ou plus en haut, en bas, à gauche et à droite et un espace de 1,9 cm ou plus à l'arrière.

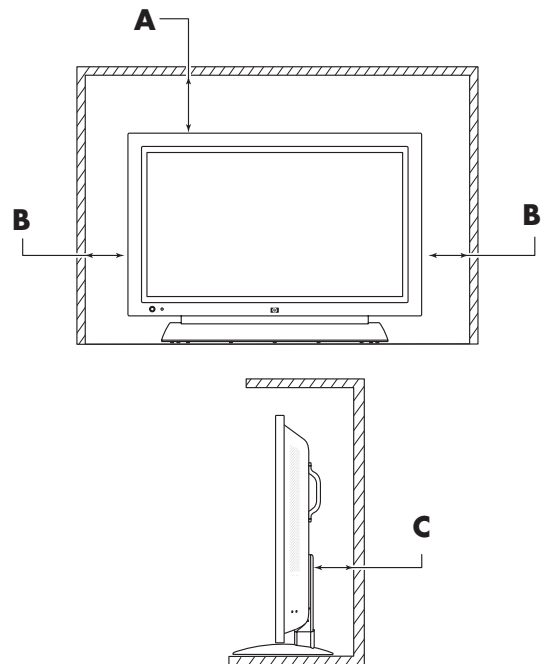

A 10 cm au minimum au-dessus du téléviseur

B 10 cm au minimum sur les côtés

C 7 cm au minimum derrière le téléviseur

Remarque : les haut-parleurs ne sont pas représentés.

Manipulation du téléviseur

Le téléviseur est très lourd ; assurez-vous d'adopter une position ergonomique lors de sa manipulation.

En raison de sa taille et de son poids, un minimum de deux personnes est recommandé pour déplacer le téléviseur.

Pour transporter le téléviseur, utilisez les poignées situées à l'arrière du téléviseur ou soulevez le poste en le maintenant par les parties inférieure et supérieure de l'écran.

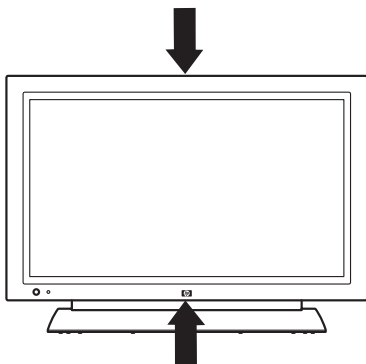

Si les haut-parleurs sont fixés au téléviseur, ne portez pas ce dernier par les haut-parleurs, mais utilisez les poignées situées à l'arrière du téléviseur ou soulevez le poste par ses parties inférieure et supérieure.

Déplacez l'appareil délicatement. Ne jamais poser l'écran sur sa surface vitrée, à moins d'utiliser des tampons pour le protéger.

Fixation ou démontage du socle

Votre téléviseur est équipé d'un socle qui doit être fixé à l'écran. Effectuez ces étapes dans l'ordre inverse pour démonter le socle.



ATTENTION : L'assemblage du téléviseur nécessite deux personnes.

Avant de fixer le socle, débranchez le cordon d'alimentation de la prise de courant électrique.

- 1 Placez le socle en position verticale, avec l'arrière dirigé vers vous.
- 2 Soulevez légèrement le panneau du téléviseur et posez-le sur le socle.

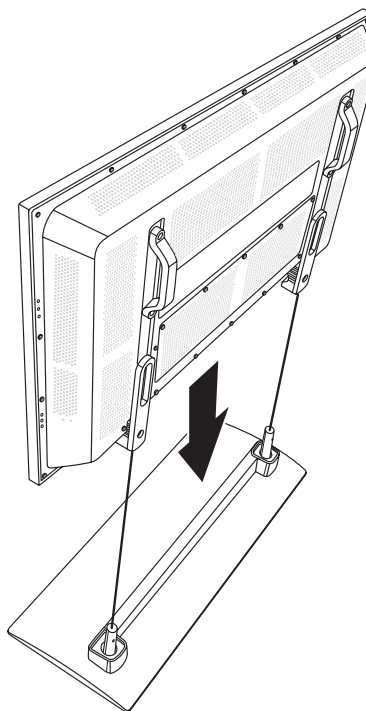

- 3 Insérez les vis dans les deux trous situés à l'arrière du téléviseur et serrez-les.

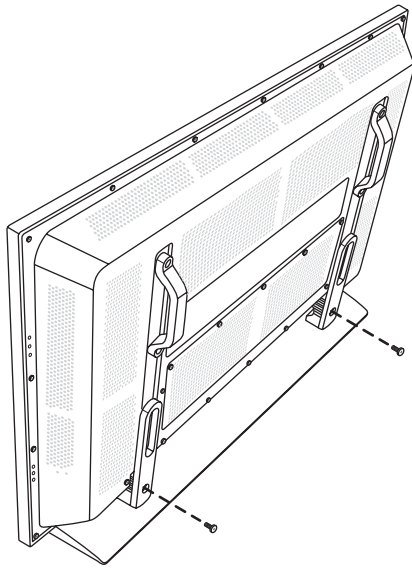

- 4 Si nécessaire, fixez les haut-parleurs. Consultez la rubrique *Fixation et branchement des haut-parleurs du téléviseur* à la page 9.

Installation du téléviseur

Pour installer le téléviseur, fixez et branchez les haut-parleurs de l'écran, raccordez les câbles et branchez le cordon d'alimentation.

Fixation et branchement des haut-parleurs du téléviseur

À la livraison, les haut-parleurs ne sont pas raccordés au téléviseur. Chacun se branche sur le côté de l'écran et est connecté de façon individuelle au téléviseur. Le haut-parleur droit est sur le côté droit du téléviseur quand on le regarde de face.

Le téléviseur possède une sortie audio numérique et une sortie audio analogique auxquelles vous pouvez raccorder un amplificateur externe.

Pour l'utilisation d'un amplificateur externe ou de tout autre équipement stéréo, consultez la rubrique *Raccordement d'un système de son externe* à la page 16.



ATTENTION : Débranchez le cordon d'alimentation du téléviseur ainsi que tous les autres composants raccordés avant de fixer ou de brancher les haut-parleurs.

- 1 Placez le téléviseur en position verticale sur son socle.
- 2 Posez un haut-parleur sur le téléviseur et insérez les quatre vis pour le fixer.

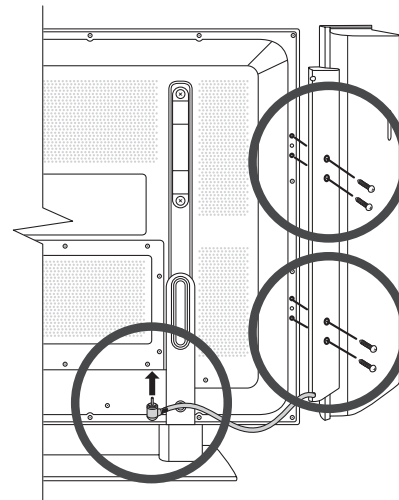

- 3 Branchez le haut-parleur au téléviseur.
- 4 Répétez ces étapes pour l'autre haut-parleur.

Raccordement des sources de signal du téléviseur



AVERTISSEMENT : Avant de raccorder le téléviseur à tout autre appareil électronique, débranchez les cordons d'alimentation de ces appareils.

Les points suivants donnent une explication des différents types de connexions utilisées avec un câble coaxial. Si votre antenne extérieure nécessite un câble coaxial de 75 ohms et un connecteur de type F, raccordez ce câble au connecteur d'entrée RF (RF Input) situé à l'arrière du téléviseur.

- Le câble de 75 ohms est généralement un câble rond accompagné d'un connecteur de type F qui peut être facilement raccordé à un connecteur sans nécessiter l'utilisation d'outils particuliers (vendus séparément).
- Le câble de 300 ohms est un câble plat, bifilaire qui peut être raccordé à un connecteur de 75 ohms via un adaptateur de 300/75 ohms (vendu séparément).



Un connecteur de type F doit être serré à la main. Lorsque vous raccorderez le câble RF au téléviseur, n'utilisez pas d'outil pour serrer le connecteur de type F; cela pourrait endommager votre téléviseur.

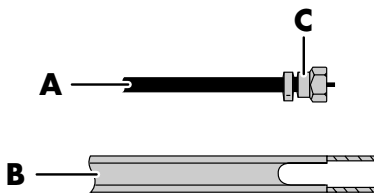

- A Câble coaxial de 75 ohms, rond**
- B Câble bifilaire de 300 ohms, plat**
- C Connecteur de type F**

10 Guide de l'utilisateur du téléviseur HDTV à plasma HP

Branchez les sources d'entrée au téléviseur selon le type de connexion :

- Antenne ou câble de base (câble ou satellite) sans l'utilisation d'un boîtier décodeur : consultez la rubrique *Raccordement de la TV câblée ou d'une antenne hertzienne* à la page 11.
- Câble ou satellite nécessitant l'utilisation d'un boîtier décodeur : consultez la rubrique *Connexion du câble ou du satellite à l'aide d'un boîtier décodeur* à la page 11.



- **Pour raccorder un équipement audio externe, consultez la rubrique *Raccordement d'un système de son externe* à la page 16.**
- **Pour raccorder un appareil qui enregistre des programmes TV, utilisez les connecteurs de sortie vidéo et audio (Video Out et Audio Out) ; consultez la section *Raccordement d'un magnétoscope pour l'enregistrement* à la page 15.**

À propos du système EAS (Système d'alerte d'urgence)

- En cas d'état d'urgence nationale, de catastrophe naturelle, ou de toute autre situation de crise, un message EAS est diffusé. Lorsque cet appareil reçoit un message EAS, si le niveau d'urgence est relativement bas, seul un message texte d'alerte s'affiché à l'écran. Si le niveau d'urgence est élevé, le récepteur sera syntonisé de force sur un canal affichant les détails.
- Les messages texte d'alerte seront affichés et une syntonisation forcée aura lieu, même pendant un programme payant. Même si la syntonisation forcée est active, l'utilisateur peut toujours changer de canal.
- Si l'appareil est syntonisé de force sur un canal qui a été verrouillé par le contrôle parental, le réglage du contrôle parental primera et le message EAS ne sera pas diffusé.
- Les messages EAS peuvent être diffusés non seulement via le câble numérique, mais également via le câble analogique ou la transmission analogique OTA.

Raccordement de la TV câblée ou d'une antenne hertzienne

Utilisez un câble coaxial standard de 75 ohms pour raccorder la source d'entrée d'une antenne au sol ou la TV câblée, au téléviseur. Utilisez des câbles coaxiaux blindés afin de réduire le brouillage radioélectrique.

L'équipement optionnel, le service de TV câblée, ainsi que tous les câbles sont vendus séparément.



ATTENTION : Mettez hors tension le téléviseur et tous les autres composants raccordés avant de fixer ou raccorder l'antenne ou le câble.

- 1 Raccordez le câble coaxial de la source d'entrée au connecteur RF Input situé à l'arrière du téléviseur.

RF INPUT



- 2 Raccordez le cordon d'alimentation au téléviseur ; consultez la section *Mise sous tension du téléviseur* à la page 16.
- 3 Mettez le téléviseur en marche ; consultez la section *Mise du téléviseur sur marche ou sur arrêt (veille)* à la page 17.

Connexion du câble ou du satellite à l'aide d'un boîtier décodeur

La connexion directe du téléviseur à la sortie audio et vidéo du boîtier décodeur assure une image plus vive et améliore la qualité d'affichage.

L'équipement optionnel ainsi que tous les câbles sont vendus séparément.

Vous pouvez connecter un boîtier décodeur TV numérique (par câble ou voie hertzienne) ainsi que d'autres appareils audiovisuels en utilisant :

- Des câbles audio et vidéo en composantes raccordés aux connecteurs Component 1 ou Component 2 et aux connecteurs audio du téléviseur.

- Des câbles S-vidéo et audio raccordés aux connecteurs S-video 1 ou S-video 2 et aux connecteurs audio du téléviseur.
- Des câbles vidéo (vidéo composite) et audio raccordés aux connecteurs Video 1 In ou Video 2 In et aux connecteurs audio du téléviseur.
- Un câble HDMI raccordé au connecteur HDMI du téléviseur.
- Un câble vidéo DVI avec un convertisseur DVI-HDMI et des câbles audio raccordés au connecteur HDMI et au connecteur PC/DVI Audio In du téléviseur.



ATTENTION : Mettez hors tension le téléviseur et tous les autres composants raccordés avant de connecter le boîtier décodeur.

- 1 Raccordez le(s) câble(s) de source d'entrée du boîtier décodeur à l'arrière du téléviseur en utilisant l'un des jeux de connecteurs suivants :

- Des câbles audio et vidéo en composantes raccordés aux connecteurs Component 1 et Comp 1 Audio In ou Component 2 et Comp 2 Audio In du téléviseur.

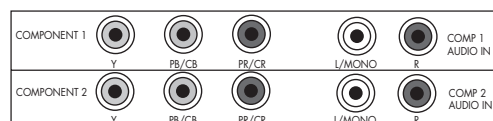

- Des câbles S-vidéo et audio raccordés aux connecteurs S-video 1 et Video 1 Audio In ou S-video 2 et Video 2 Audio In du téléviseur.

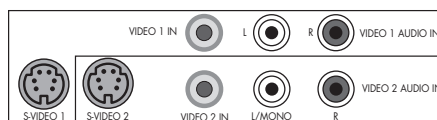

Les connecteurs S-video et Video In partagent les connecteurs audio de l'ensemble. Ne reliez pas les câbles vidéo aux deux connecteurs S-vidéo et Video In d'un téléviseur.

- Des câbles vidéo (vidéo composite) et audio raccordés aux connecteurs Video 1 In et Video 1 Audio In ou Video 2 In et Video 2 Audio In du téléviseur.

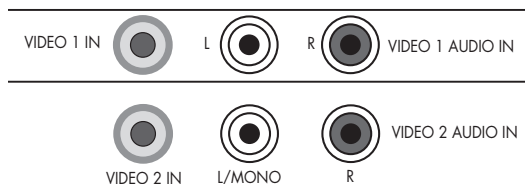

!

Les connecteurs S-vidéo et Video In partagent les connecteurs audio de l'ensemble. Ne reliez pas les câbles vidéo aux deux connecteurs S-vidéo et Video In d'un téléviseur.

- Un câble HDMI raccordé au connecteur HDMI du téléviseur.

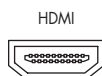

- Un câble vidéo DVI avec un convertisseur DVI-HDMI et un câble audio raccordés au connecteur HDMI et au connecteur PC/DVI Audio In du téléviseur.

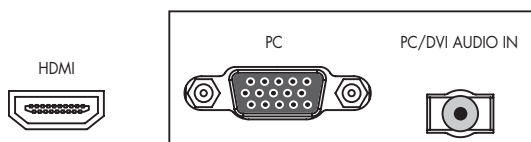

- 2 Raccordez les câbles du boîtier décodeur.
- 3 Mettez le boîtier décodeur en marche.
- 4 Raccordez le cordon d'alimentation au téléviseur ; consultez la section *Mise sous tension du téléviseur* à la page 16.
- 5 Mettez le téléviseur en marche ; consultez la section *Mise du téléviseur sur marche ou sur arrêt (veille)* à la page 17.

Raccordement d'un lecteur de DVD, d'un magnétoscope, d'une console de jeu ou d'un caméscope

Vous pouvez raccorder un équipement optionnel (vendu séparément), comme un lecteur DVD, un magnétoscope, un DVR, etc. au téléviseur à l'aide des connecteurs d'entrée AV.

L'équipement optionnel, y compris le système de son externe, ainsi que tous les câbles sont vendus séparément.

Vous pouvez raccorder le lecteur DVD au moyen des :

- Des câbles audio et vidéo en composantes raccordés aux connecteurs Component 1 ou Component 2 et aux connecteurs audio du téléviseur.
- Des câbles S-vidéo et audio raccordés aux connecteurs S-vidéo 1 ou S-vidéo 2 et aux connecteurs audio du téléviseur.
- Des câbles vidéo (vidéo composite) et audio raccordés aux connecteurs Video 1 In ou Video 2 In et aux connecteurs audio du téléviseur.
- Un câble HDMI raccordé au connecteur HDMI du téléviseur.
- Un câble vidéo DVI avec un convertisseur DVI-HDMI et des câbles audio raccordés au connecteur HDMI et au connecteur PC/DVI Audio In du téléviseur.

Vous pouvez raccorder un magnétoscope à l'aide des connecteurs S-vidéo ou vidéo composite à des fins de lecture et à l'aide des connecteurs Video Out (vidéo composite) à des fins d'enregistrement (entrée sur le magnétoscope). Consultez la section *Raccordement d'un magnétoscope pour l'enregistrement* à la page 15 pour utiliser les connecteurs de sortie vidéo (Video Out).

Vous pouvez raccorder une console de jeu, un caméscope et d'autres appareils AV en utilisant les connecteurs S-vidéo ou vidéo composite.

Vous pouvez raccorder l'équipement HDMI en utilisant le connecteur HDMI.

Vous pouvez raccorder un équipement DVI à l'aide d'un câble DVI muni d'un convertisseur DVI-HDMI et de câbles audio, ainsi que les connecteurs HDMI et PC/DVI Audio In.







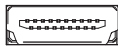

Choix de la connexion AV à utiliser

En raccordant un équipement optionnel comme source de signal, les connecteurs de l'équipement peuvent limiter le type de connexion utilisée.

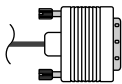
Lorsque votre équipement comporte plusieurs types de connecteurs de sortie, choisissez la connexion qui offre la meilleure qualité d'image en mode de lecture.

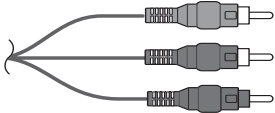
Pour de meilleurs résultats, choisissez la meilleure qualité de connexion que votre équipement optionnel puisse prendre en charge.

Le tableau suivant répertorie les connexions AV optionnelles disponibles sur le téléviseur.

Connexions audio/vidéo disponibles, classées par ordre décroissant de qualité de lecture		
Description de la connexion	Connecteur TV	Prise de câble
HDMI transmet un signal tout numérique et représente le choix recommandé pour la lecture de DVD numériques ou de DVR.		
DVI transmet un signal tout numérique vidéo pour la lecture de DVD numériques ou de DVR. (Pour un appareil DVI, vous devez utiliser un câble DVI avec un convertisseur DVI-HDMI pour raccorder la vidéo au connecteur HDMI du téléviseur et un câble audio pour raccorder l'audio au connecteur d'entrée audio PC/DVI (PC/DVI Audio In) du téléviseur.)		
Vidéo en composantes (Y, Pb, Pr) transmet la vidéo en différents signaux séparés rouge, vert et bleu. Utilisez cette connexion pour les signaux vidéo haute définition au format 480i, 480p, 720p ou 1080i émis depuis un DVD ou d'autres appareils.		
S-vidéo fournit des signaux d'image couleur et noir et blanc séparés et produit une image plus nette qu'une connexion vidéo composite.		
Entrée vidéo (vidéo composite) transmet la vidéo en signal simple.		

Les procédures qui suivent, présentées dans l'ordre du tableau, présentent les connexions d'équipements optionnels, y compris certaines connexions audio, le cas échéant.



ATTENTION : Débranchez le cordon d'alimentation du téléviseur ainsi que tous autres composants raccordés avant de raccorder l'équipement optionnel. Veillez à ce que l'équipement optionnel soit mis hors tension.

Raccordement d'un périphérique HDMI

C'est la connexion recommandée pour toute connexion vidéo ou audio. Le câble HDMI est vendu séparément.

- 1 Branchez le câble HDMI au connecteur HDMI situé à l'arrière du téléviseur. (Il n'existe pas d'entrée audio séparée pour HDMI.)



- 2 Raccordez le câble au périphérique HDMI.
- 3 Mettez le périphérique en marche et commencez la lecture.
- 4 Raccordez le cordon d'alimentation au téléviseur ; consultez la section *Mise sous tension du téléviseur* à la page 16.
- 5 Mettez le téléviseur en marche ; consultez la section *Mise du téléviseur sur marche ou sur arrêt (veille)* à la page 17.

Raccordement d'un périphérique DVI

Le câble DVI, le convertisseur DVI-HDMI et le câble audio sont vendus séparément.

- 1 Branchez le câble DVI et le convertisseur DVI-HDMI au périphérique DVI-I, puis au connecteur HDMI du téléviseur.

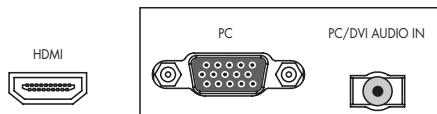

- 2 Branchez le câble audio au périphérique DVI et au connecteur d'entrée audio PC/DVI du téléviseur.
- 3 Mettez le périphérique en marche et commencez la lecture.

- 4 Raccordez le cordon d'alimentation au téléviseur ; consultez la section *Mise sous tension du téléviseur* à la page 16.
- 5 Mettez le téléviseur en marche ; consultez la section *Mise du téléviseur sur marche ou sur arrêt (veille)* à la page 17.

Raccordement d'un périphérique composant

- 1 Raccordez le câble du composant aux connecteurs Component In (Y, Pb, Pr). Il existe deux jeux de connecteurs de composant que vous pouvez utiliser : les connecteurs Component 1 video utilisés avec Comp 1 Audio In ou les connecteurs Component 2 video utilisés avec Comp 2 Audio In.

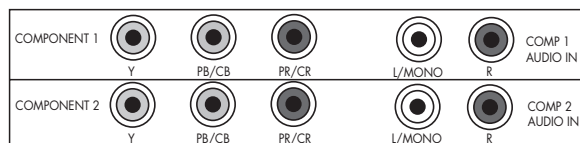

- 2 Raccordez le câble audio composant aux connecteurs audio gauche et droit du téléviseur.
- 3 Raccordez les câbles au périphérique.
- 4 Mettez le périphérique en marche et commencez la lecture.
- 5 Raccordez le cordon d'alimentation au téléviseur ; consultez la section *Mise sous tension du téléviseur* à la page 16.
- 6 Mettez le téléviseur en marche ; consultez la section *Mise du téléviseur sur marche ou sur arrêt (veille)* à la page 17.

Raccordement d'un périphérique S-vidéo ou vidéo

Un magnétoscope, une console de jeu, un caméscope et quelques autres équipements audiovisuels peuvent être raccordés à l'aide des connecteurs d'entrée S-video ou Video (vidéo composite)

!
Les connecteurs S-video et Video In partagent les connecteurs d'entrée audio gauche/droite. (S-video 1 et Video 1 In partagent les connecteurs Video 1 Audio In ; S-video 2 et Video 2 In partagent les connecteurs Video 2 Audio In.) Ne reliez pas les câbles vidéo aux deux connecteurs S-vidéo et Video In d'un téléviseur.

- 1 Raccordez l'équipement vidéo aux connecteurs du téléviseur :
 - Pour un magnétoscope, un DVR ou tout autre périphérique doté d'un connecteur S-vidéo, utilisez un câble S-vidéo avec le jeu de connecteurs S-vidéo.

Ou

- Pour un magnétoscope, un DVR ou tout autre périphérique doté d'un connecteur composite, utilisez un câble composite avec le jeu de connecteurs d'entrée vidéo (Video In).

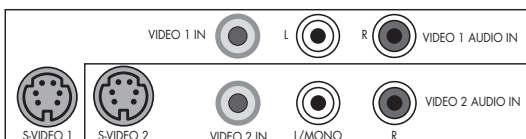

- 2 Raccordez les connecteurs du câble audio aux connecteurs audio gauche et droit du jeu de connecteurs.
- 3 Raccordez les câbles au périphérique.
- 4 Mettez le périphérique en marche et commencez la lecture.
- 5 Raccordez le cordon d'alimentation au téléviseur ; consultez la section *Mise sous tension du téléviseur* à la page 16.
- 6 Mettez le téléviseur en marche ; consultez la section *Mise du téléviseur sur marche ou sur arrêt (veille)* à la page 17.

Raccordement d'un magnétoscope pour l'enregistrement

Chaque signal source est converti au format 480i avant sa sortie via le connecteur de sortie vidéo (Video Out).

- 1 Pour la lecture, raccordez la sortie du magnétoscope à l'aide des connecteurs du téléviseur ; consultez les procédures précédentes.
- 2 Pour l'enregistrement, raccordez l'entrée du magnétoscope aux connecteurs de sortie Video Out et Audio Out du téléviseur.



- 3 Raccordez le cordon d'alimentation au téléviseur ; consultez la section *Mise sous tension du téléviseur* à la page 16.
- 4 Mettez le téléviseur en marche ; consultez la section *Mise du téléviseur sur marche ou sur arrêt (veille)* à la page 17.

Raccordement d'un ordinateur

Suivez ces instructions lorsque vous raccordez un ordinateur ou tout autre source au connecteur PC (VGA) du téléviseur pour visualiser l'ordinateur de bureau comme source d'entrée sélectionnable. Le câble VGA est vendu séparément.



Consultez la rubrique *Graphique de compatibilité avec l'ordinateur* à la page 48 pour obtenir la liste des signaux d'ordinateur compatibles avec le téléviseur.



ATTENTION : Débranchez le cordon d'alimentation du téléviseur ainsi que tous autres composants raccordés avant de raccorder un ordinateur. Veillez à ce que l'ordinateur soit mis hors tension.

- 1 Raccordez l'ordinateur ou le câble vidéo de l'équipement source au téléviseur à l'aide du connecteur PC (de type VGA).

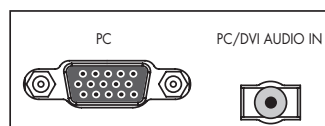

- 2 Branchez le câble audio de l'équipement source au connecteur d'entrée audio PC/DVI du téléviseur.
- 3 Connectez les câbles VGA et audio au PC ou à l'équipement source.
- 4 Raccordez le cordon d'alimentation au téléviseur ; consultez la section *Mise sous tension du téléviseur* à la page 16.

- 5 Mettez le téléviseur en marche ; consultez la section *Mise du téléviseur sur marche ou sur arrêt (veille)* à la page 17.
- 6 Branchez l'alimentation et mettez l'ordinateur ou l'équipement source en marche.
- 7 Ajustez l'image, y compris la synchronisation automatique, à l'aide du menu Image/Écran de l'affichage à l'écran ; consultez la section *Ajustement de l'image sur un ordinateur* à la page 29.

Vous pouvez également appuyer sur le bouton OK du téléviseur pour lancer la synchronisation automatique de l'image du PC.

Raccordement d'un système de son externe

Vous pouvez connecter un système de son externe au téléviseur à l'aide d'un signal audio numérique ou analogique :

- Utilisez un câble audio optique et le connecteur de sortie audio numérique situé à l'arrière du téléviseur pour fournir un signal audio numérique à un système de son externe, par exemple un récepteur numérique ou un système de son d'ambiance. Pour recevoir sur votre système audio numérique un son analogique en provenance d'une source du même type, vous devez brancher les connecteurs gauche et droit de la prise de sortie audio sur votre système sonore.
- Utilisez un câble audio et les connecteurs de sortie audio situés à l'arrière du téléviseur pour fournir un signal audio analogique à un système de son externe, par exemple un amplificateur analogique
- ou un système stéréo.



ATTENTION : Mettez le téléviseur et tous autres composants raccordés hors tension avant de raccorder un système de son externe. Veillez à ce que le système de son externe soit mis hors tension.

- 1 Raccordez le système de son externe au téléviseur :
 - Pour une connexion numérique, raccordez un câble audio optique au connecteur de sortie audio numérique situé à l'arrière du téléviseur et au système de son externe, par exemple un récepteur numérique ou un système de son d'ambiance.

Ou

- Pour une connexion analogique, raccordez un câble audio aux connecteurs de sortie audio situés à l'arrière du téléviseur et au système de son externe, par exemple un amplificateur analogique ou un système stéréo.

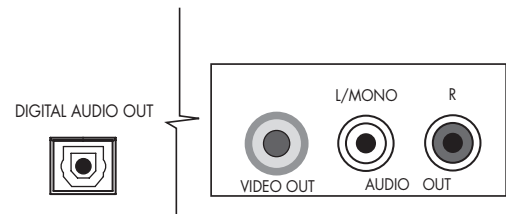

- 2 Raccordez le cordon d'alimentation au téléviseur ; consultez la section *Mise sous tension du téléviseur* à la page 16.
- 3 Mettez le téléviseur en marche ; consultez la section *Mise du téléviseur sur marche ou sur arrêt (veille)* à la page 17.
- 4 Mettez sous tension et mettez en marche le système de son externe.
- 5 Définissez le format audio numérique dans le menu Audio/Audio numérique de l'affichage à l'écran ; consultez la section *Sélection du mode Audio numérique* à la page 30.

Mise sous tension du téléviseur

- 1 Branchez le cordon d'alimentation au connecteur situé à l'arrière du téléviseur.

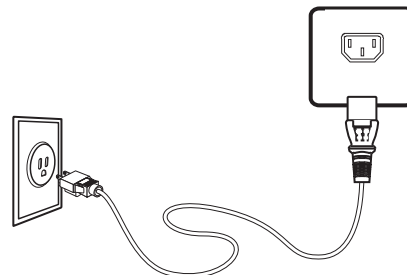

- 2 Raccordez le cordon d'alimentation à la prise de courant électrique.

Mise en marche du téléviseur

Mise du téléviseur sur marche ou sur arrêt (veille)

Le téléviseur est doté d'un bouton Marche/Arrêt (**A**) placé à l'avant de l'écran. Vous pouvez également utiliser le bouton Marche/Arrêt de la télécommande pour mettre en marche le téléviseur.

Si vous appuyez sur ce bouton, vous mettez le téléviseur en marche ou en veille, mode qui correspond à un état de consommation réduite.

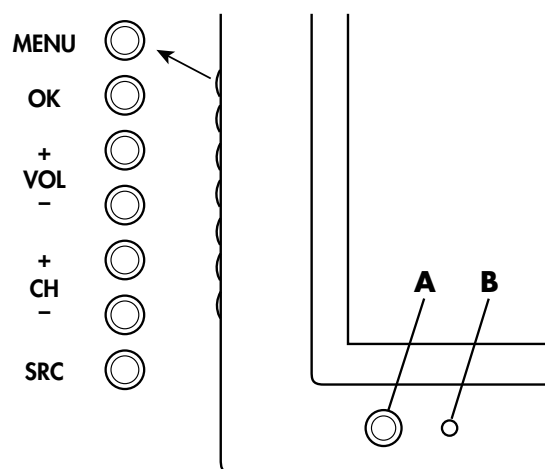

A Bouton et témoin d'alimentation

B Télécapteur

Le bouton d'alimentation dispose d'un témoin qui indique le statut d'alimentation du téléviseur.

Indicateur d'alimentation	Statut d'alimentation
Voyant rouge	En veille (désactivé)
Voyant bleu	Prêt (on)
Désactivé	Alimentation CA déconnectée
Rouge ou bleu clignotant	Diagnostic ou erreur de démarrage



La configuration initiale commence lorsque le téléviseur est mis en marche la première fois. Si le téléviseur a déjà été mis en marche avant cette opération, l'assistant de configuration ne démarre pas. Voir Lancement de l'assistant de configuration à la page 40 pour lancer l'assistant de configuration depuis le menu Système.

Après la configuration initiale, le temps de mise en route à partir du mode veille dépend du réglage du mode Veille :

- Faible alimentation, qui consomme moins d'énergie en veille, correspond à un temps de mise en route d'environ 20 secondes.
- Alimentation rapide, qui consomme plus d'énergie en veille, correspond à un temps de mise en route d'environ 5 secondes.

Vous pouvez régler le mode Veille via le menu Système.

Si le téléviseur reste inutilisé pendant une période prolongée, appuyez sur le bouton Marche/Arrêt pour mettre le téléviseur en veille, puis débrancher le cordon d'alimentation.

Utilisation des touches du téléviseur

- 1 Appuyez sur le bouton Marche/Arrêt (**A**) placé à l'avant du téléviseur.

Le téléviseur est en marche ou en veille.

- 2 Utilisez la touche SRC pour ouvrir la liste des sources d'entrée. Utilisez la touche CH+ pour sélectionner la source d'entrée à afficher, puis appuyez sur OK. Utilisez la touche SRC pour fermer la liste.

Utilisation des touches de la télécommande

- 1 Dirigez la télécommande vers le télécaptateur de l'écran avant d'appuyer sur la touche Marche/Arrêt de celle-ci.



Le téléviseur est en marche ou en veille.

- 2 Utilisez la touche Source de la télécommande pour ouvrir une liste des sources d'entrée. Utilisez l'une des touches fléchées pour sélectionner la source d'entrée à afficher, puis appuyez sur OK. Utilisez la touche Source pour fermer la liste.



Protection contre la rémanence d'image : Si des images fixes s'affichent pendant plusieurs minutes, la fonction de prévention d'images rémanentes s'active automatiquement pour protéger l'écran. Si l'image disparaît, modifiez l'image ou la source d'entrée pour afficher une image.

Utilisation de l'assistant de configuration lors du premier démarrage

Installation initiale

Lorsque le téléviseur est mis sous tension pour la première fois, un assistant de configuration initiale vous aide à effectuer les opérations suivantes :

- Réglage de la langue d'affichage à l'écran.
- Réglage de la date, de l'heure et du fuseau horaire.
- Sélection d'un mode veille.
- Sélection d'une source de signal.
- Recherche de la source de signal TV (par câble ou antenne) et mémorisation des canaux TV disponibles.

Vous pouvez démarrer l'assistant de configuration lors du premier démarrage à l'aide du menu Système de l'affichage à l'écran (OSD) ; consultez la section *Lancement de l'assistant de configuration* à la page 40.

Préparation

Procédez de la façon suivante avant d'appuyer sur la touche Marche/Arrêt du téléviseur sur la télécommande.

- 1 Introduisez les piles dans la télécommande.
- 2 Branchez le câble d'antenne sur le téléviseur.
- 3 Branchez le cordon secteur dans la prise secteur.
- 4 Allumez le téléviseur.

Réglage de la langue

- 1 Sélectionnez l'une de ces trois langues : **Anglais**, **Français** ou **Espagnol**.
- 2 Appuyez sur les touches fléchées Haut et Bas de la télécommande pour sélectionner la langue désirée dans la liste à l'écran et appuyez ensuite sur OK.

Réglage de la date, de l'heure et du fuseau horaire

- 1 Appuyez sur les touches fléchées Haut et Bas de la télécommande pour sélectionner le champ de date.
- 2 Appuyez sur les touches numériques de la télécommande pour entrer une année, un mois et un jour.
- 3 Appuyez sur la touche fléchée vers le bas pour sélectionner le fuseau horaire.
- 4 Appuyez sur les touches fléchées Gauche et Droite pour modifier le fuseau horaire.
- 5 Appuyez sur la touche Bas pour sélectionner le champ d'heure et utilisez les touches numériques pour entrer l'heure.
- 6 Utilisez les touches fléchées Gauche et Droite pour basculer entre AM et PM.

Réglage du mode Veille

Sélectionnez le mode Veille.

- Faible alimentation : Le temps de mise en route à partir du mode veille est d'environ 20 secondes. Cependant, le téléviseur consomme moins d'énergie lorsqu'il est en veille.
- Alimentation rapide : Le temps de mise en route à partir du mode veille est d'environ 5 secondes. Cependant, le téléviseur consomme plus d'énergie lorsqu'il est en veille.

Réglage de la source de signal

- 1 Appuyez sur les touches fléchées Haut et Bas de la télécommande pour sélectionner **Antenne** ou **Câble**.
- 2 Appuyez sur le bouton OK pour lancer la recherche de canaux.

L'opération de recherche des canaux permet de rechercher automatiquement le signal de tous les canaux disponibles.

Utilisation de la télécommande

Contrôle du téléviseur

La télécommande contrôle le téléviseur. Pour utiliser la télécommande, pointez-la vers le télécapteur placé sur l'écran.

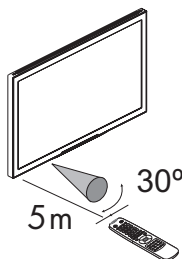

Utilisez la télécommande à une distance 5 mètres, au plus, de la fenêtre du télécapteur placé à l'avant du téléviseur et dans des angles horizontal et vertical de 30 au maximum.

Utilisation d'une télécommande universelle

Si vous souhaitez utiliser une télécommande universelle pour contrôler votre téléviseur HP et que HP n'apparaît pas dans les codes de fabricants pris en charge, utilisez un code de téléviseur Philips. La télécommande HP transmet les codes de télécommande Philips.

Une fois programmée avec un code de téléviseur Philips, votre télécommande universelle peut contrôler les fonctions de téléviseur HP suivantes : volume, mise en sourdine, alimentation et source d'entrée.

Installation ou remplacement des piles de la télécommande

Insérez deux piles AAA non rechargeables dans la télécommande en veillant à les placer selon la polarité correcte.

- 1 Appuyez sur le capot du compartiment à piles à l'arrière de la télécommande pour l'ouvrir.
- 2 Insérez les piles dans la télécommande et assurez-vous que la polarité est correcte.
- 3 Refermez le capot.

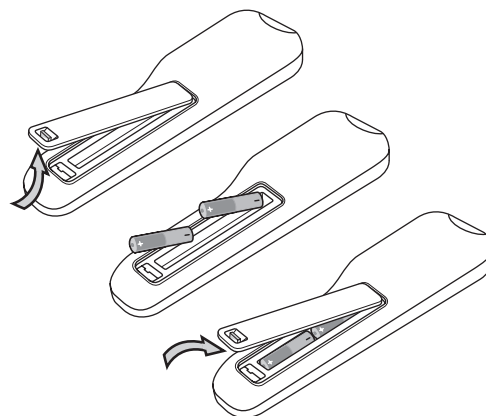

Ne mélangez pas différents types de piles (alcalines et carbone-zinc par exemple) ou de vieilles piles avec des piles neuves.

Assurez-vous que la polarité est correcte lorsque vous placez les piles dans leur compartiment, comme indiqué. Une inversion de la polarité risque d'endommager la télécommande.

Lorsque vous n'utilisez pas la télécommande pendant une période prolongée, enlevez les piles afin d'éviter tout dommage ou blessure provenant d'une fuite potentielle des piles.







N'essayez pas de recharger des piles non rechargeables, cela peut entraîner un risque de surchauffe et de rupture : Procédez selon les instructions du fabricant des piles.

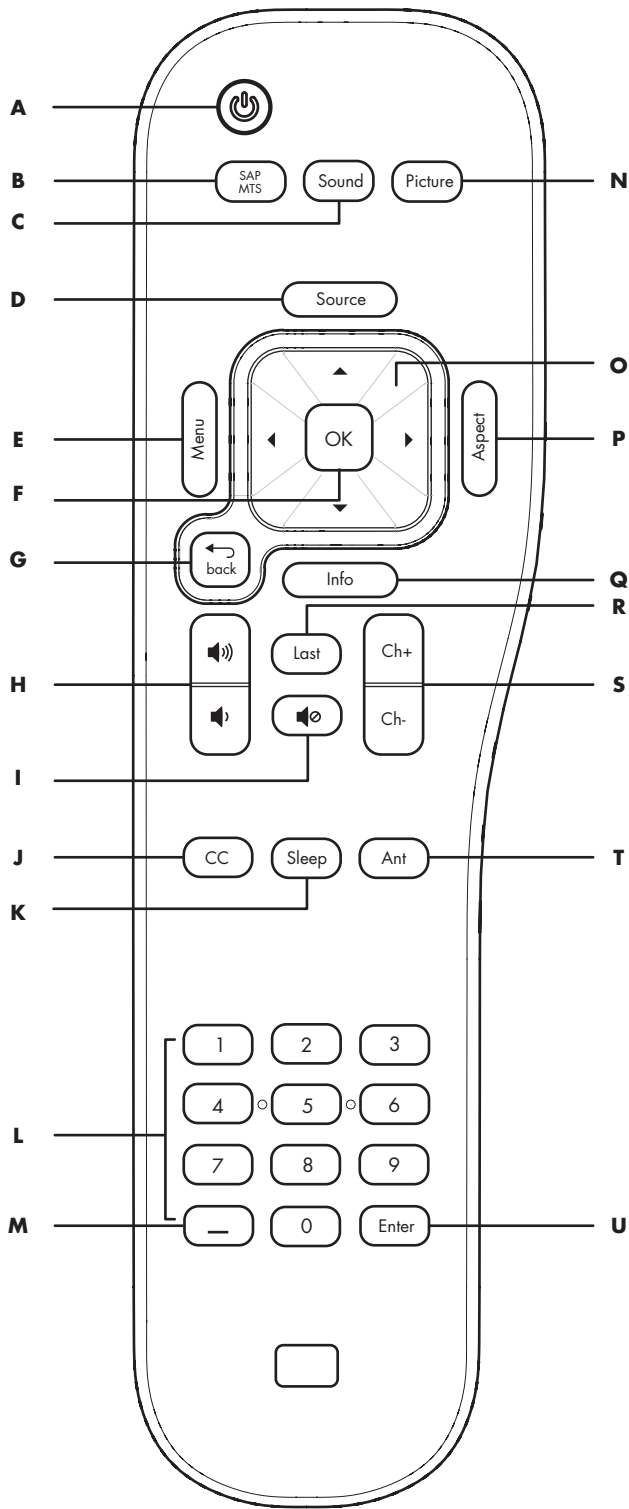





Ôtez toujours les piles qui sont devenues trop faibles. Des piles faibles peuvent couler et endommager gravement la télécommande. La durée de vie des piles dépend de la fréquence d'utilisation de la télécommande. Remplacez les piles dès que le fonctionnement de la télécommande devient anormal.







Ne démontez pas les piles, ne les chauffez pas et ne les jetez pas au feu.

Identification des touches de la télécommande

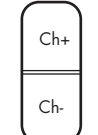

Nom	Description	Icône
A Power	Utilisez la touche Power pour allumer ou éteindre le téléviseur.	
B SAP/MTS	Appuyez sur SAP/MTS pour ouvrir une liste des options de programme audio secondaire disponibles. Utilisez une touche fléchée directionnelle pour choisir une option, puis appuyez sur OK. Utilisez SAP/MTS pour fermer la liste.	
C Sound	Utilisez la touche Sound pour sélectionner un mode audio : Voix, Musique, Standard ou Personnalisé.	
D Source	Utilisez la touche Source pour ouvrir la liste des sources d'entrée. Utilisez l'une des touches fléchées pour sélectionner la source d'entrée à afficher, puis appuyez sur OK. Utilisez la touche Source pour fermer la liste.	
E Menu	Utilisez la touche Menu pour ouvrir le menu d'affichage à l'écran (OSD). Rappuyez sur la touche Menu pour quitter le menu et retourner à l'écran du téléviseur.	
F OK	Utilisez la touche OK pour choisir l'option du menu.	
G Préc.	Utilisez la touche Back pour revenir à l'affichage précédent d'un menu.	

Nom	Description	Icône
H Vol	Utilisez la touche Volume pour augmenter ou diminuer le son.	
I Mute	Utilisez la touche Mute pour couper le son ou le remettre en marche.	
J CC	Utilisez CC pour sélectionner les options du mode de sous-titrage.	
K Sommeil	Utilisez la touche Sommeil pour régler le compteur dans cet ordre : 15, 30, 60, 90 ou 120 minutes.	
L Touches numériques	Utilisez les touches numériques (0 à 9) pour sélectionner directement un numéro de canal, puis appuyez sur Entrer. Utilisez ces touches numériques pour éditer ou entrer un nom d'affichage pour un canal analogique à l'aide du menu Canal ; reportez-vous à la section <i>Affichage des informations sur les canaux</i> à la page 32.	
M - (tiret)	Utilisez la touche - (tiret) pour entrer un tiret dans un numéro de sous-canal d'un canal numérique. Par exemple, canal 14-2.	
N Image	Utilisez la touche Picture pour sélectionner un mode vidéo : Standard, Vive, Film, Personnalisé.	

Nom	Description	Icône
O Flèches Haut/Bas/Gauche/Droite	Utilisez les touches fléchées pour déplacer le curseur sur les écrans de menu.	
P Aspect	Utilisez la touche Aspect pour ouvrir une liste des options relatives aux dimensions de l'image du téléviseur. Utilisez l'une des touches fléchées pour sélectionner l'option, puis appuyez sur OK. Utilisez la touche Aspect pour fermer la liste. Les options sont fonction de la source d'entrée actuelle.	
Q Info	Utilisez la touche Info pour afficher la banderole contenant les informations sur le programme en cours.	
R Last	Utilisez la touche Last pour revenir au canal que vous regardiez précédemment.	
S Ch+ Ch-	Utilisez la touche Ch+ (ou Ch-) pour sélectionner le canal supérieur (ou inférieur) suivant.	
T Ant	Utilisez la touche Ant pour afficher la banderole contenant les informations sur le programme en cours Rappuyez sur Ant pour revenir à l'affichage du téléviseur TV, lorsque vous regardez un DVD ou une autre source.	
U Entrer	Utilisez la touche Entrer après avoir saisi un numéro de canal.	

Ajustement du volume

Utilisez les touches de volume de la télécommande pour augmenter ou baisser le son. La barre d'état sur le téléviseur indique l'augmentation ou la réduction du volume.

Mise en sourdine

- 1 Utilisez la touche Mute pour désactiver temporairement le son.
- 2 Rappuyez sur la touche Mute pour rétablir le son à son niveau de volume précédent.

Modification du mode Image

Utilisez la touche Picture pour afficher le mode vidéo sélectionné. Maintenez la touche Picture ou la flèche Droite pour sélectionner le mode vidéo et la qualité d'image de votre choix.

- **Vive** : améliore le contraste et la netteté pour une utilisation dans une pièce bien éclairée.
- **Standard** : recommandé dans des conditions de visualisation normale avec un éclairage faible.
- **Film** : recommandé pour regarder des films dans une pièce peu éclairée. Fournit une image douce, comme un film.
- **Personnalisé** : utilise les paramètres personnalisés que vous avez configurés dans le menu OSD. Pour plus d'informations sur la définition des paramètres Image, consultez la section *Utilisation du menu Image* à la page 28.

Changement de canal

Utilisez les touches Ch+ ou Ch- de la télécommande pour faire défiler les canaux dans l'ordre croissant ou décroissant. Le téléviseur vous permet de sélectionner jusqu'à 125 canaux (1 à 125). Pour sélectionner une chaîne, entrez un nombre à un, deux ou trois chiffres ou bien utilisez les touches de défilement des canaux Haut ou Bas.

Pour sélectionner canal précis (canal 25 par exemple), effectuez la procédure suivante dans les 4 secondes :

- 1 Appuyez sur la touche 2 de la télécommande.
- 2 Appuyez sur la touche 5.
- 3 Appuyez sur Entrer.

Pour sélectionner un numéro de sous-canal (14-2 par exemple) :

- 1 Appuyez sur la touche 1.
- 2 Appuyez sur la touche 4.
- 3 Appuyez sur la touche - (tiret).
- 4 Appuyez sur la touche 2.
- 5 Appuyez sur Entrer.

Sélection du dernier canal

Utilisez la touche Last de votre télécommande pour visualiser le canal que vous regardiez précédemment.

Affichage des informations du programme

Si vous appuyez sur la touche Info, une banderole présentant les informations sur le programme que vous êtes en train de regarder s'affiche.



Parfois le nom du programme n'est pas diffusé. Dans ce cas, le nom du programme n'est pas affiché.

Sélection de la source d'entrée

- 1 Utilisez la touche Source pour ouvrir une liste de sources d'entrée.
- 2 Appuyez sur la touche fléchée vers le haut ou vers le bas pour sélectionner la source d'entrée à afficher.
- 3 Vous pouvez également utiliser la touche fléchée vers la droite pour modifier l'étiquette d'une source d'entrée.
- 4 Appuyez sur OK.
- 5 Rappuyez sur la touche Source pour fermer la liste des sources d'entrée.

La liste des sources d'entrées identifie un jeu de connecteurs à l'arrière du téléviseur. À l'exception d'Antenne ou câble, toutes les étiquettes peuvent être modifiées.

- Antenne ou câble : cette étiquette ne peut pas être modifiée et permet de sélectionner le connecteur d'entrée RF. L'étiquette indique la sélection de la source de recherche (Antenne ou câble) de la dernière recherche de canal effectuée soit par l'Assistant première installation, soit par le menu Canal.
- Composite 1
- S-video 1 (S-vidéo 1)
- Composite 2
- S-video 2 (S-vidéo 2)
- Component 1
- Component 2
- PC
- HDMI

Modification de l'affichage avec la touche Aspect

Utilisez la touche Aspect pour ouvrir une liste des options relatives aux dimensions de l'image du téléviseur. Utilisez l'une des touches fléchées pour sélectionner l'option, puis appuyez sur OK. Utilisez la touche Aspect pour fermer la liste. Les options sont fonction de la source d'entrée actuelle.

- **Mode 16/9** : affiche la télévision haute définition dans son format normal.
- **Mode 4/3** : affiche l'image au format standard du rapport de l'affichage 4/3 au centre du téléviseur avec des barres sombres à gauche et à droite.
- **Zoom1** : allonge proportionnellement l'image du téléviseur, mais fixe le haut et le bas de l'image pour l'adapter à l'écran. Élimine les barres noires.
- **Zoom2** : effectue un zoom sur le centre, sans adapter le bas et le haut de l'écran.
- **Panorama** : similaire au mode 16/9 mais avec côtés plus visibles.

Activation des sous-titres

Lorsque vous appuyez sur la touche CC, les options de sous-titres s'affichent :

- **Activé** : affiche les sous-titres.
- **Désactivé** : désactive les sous-titres.
- **Silencieux** : affiche les sous-titres lorsque la touche Mute est activée.

Pour configurer vos préférences de sous-titres, reportez-vous à la section *Utilisation du menu Sous-titrage* à la page 33.

Réglage du mode stéréo SAP/MTS

Appuyez sur la touche SAP/MTS pour ouvrir une liste des programmes audio secondaires (SAP)/sons télévision multi-canaux (MTS) disponibles. Utilisez l'une des touches fléchées pour sélectionner l'option à utiliser, puis appuyez sur la touche OK. Appuyez sur SAP/MTS pour fermer la liste.

SAP reçoit un son mono, un son stéréo et les programmes audio secondaires. La fonction MTS permet à une station de télévision de diffuser d'autres informations comme des informations dans d'autres langues ou des informations sur la météo.

Vous pouvez profiter le cas échéant du son stéréo haute fidélité ou des émissions SAP :

- **Émissions en stéréo** : vous pouvez écouter, en direct et avec un son stéréo dynamique, des événements sportifs, des spectacles et des concerts.
- **Émissions SAP** : vous avez le choix entre les sons Main et SAP.
 - Son Main : bande sonore normale de l'émission (en mono ou en stéréo).
 - Son SAP : vous pouvez écouter une deuxième langue, des commentaires supplémentaires et d'autres informations (SAP est un son mono).

Si le son stéréo est de mauvaise qualité, obtenez un son plus clair en basculant manuellement sur le mode-mono fixe.



MTS ne fonctionne qu'en mode TV.

Changement de mode audio

Utilisez la touche Sound pour afficher le mode audio sélectionné. Maintenez la touche Sound ou la flèche Droite pour sélectionner le mode audio et la qualité sonore de votre choix.

Pour plus d'informations sur la définition des options personnalisées, consultez la section *Ajustement audio* à la page 30.

Réglage du minuteur de sommeil

Lorsque vous appuyez sur la touche Sommeil, vous démarrez un compte à rebours à la fin duquel le téléviseur s'éteindra automatiquement. Si vous réglez le minuteur de sommeil sur 30, votre téléviseur s'éteindra 30 minutes plus tard

Minutes	Description
15	Règle la minuterie sur 15 minutes.
30	Règle la minuterie sur 30 minutes.
60	Règle la minuterie sur 60 minutes.
90	Règle la minuterie sur 90 minutes.
120	Règle la minuterie sur 120 minutes.
0	Désactive le minuteur de sommeil.

Ajustement des paramètres du téléviseur

Utilisez l'affichage à l'écran pour ajuster notamment les paramètres Image et Audio. Pour plus d'informations, consultez la section *Utilisation des menus OSD* à la page 27.

Activation et désactivation de l'affichage à l'écran (OSD)

Si vous appuyez sur la touche Menu, le menu d'affichage à l'écran (OSD) s'affiche. Si vous appuyez sur la touche Menu, vous quittez le menu affiché et retournez à l'écran du téléviseur. Si vous appuyez sur Précédent dans un sous-menu, vous revenez au niveau de menu précédent.

Modification des paramètres du téléviseur

Vous pouvez modifier les paramètres du téléviseur grâce aux menus de l'affichage à l'écran (OSD).

Utilisation des menus OSD

Vous pouvez accéder aux menus OSD en utilisant les touches de la télécommande ou du téléviseur pour sélectionner, ajuster et entrer les éléments spécifiés dans ce manuel.

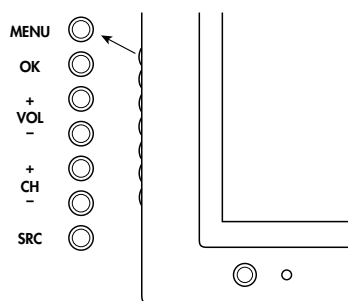

Téléviseur (face avant)	Description
MENU	Menu (Quitter) affiche (ou ferme) l'affichage à l'écran.
OK	OK sélectionne l'élément mis en surbrillance sur l'affichage à l'écran.

Téléviseur (face avant)	Description (suite)
+VOL -VOL	Volume permet de se déplacer vers la droite ou la gauche ou d'ajuster un élément.
+CH -CH	Canal permet de se déplacer vers le haut ou le bas dans le menu.
SRC	Source sélectionne la source d'entrée. Utilisez la touche SRC pour ouvrir la liste des sources d'entrée. Utilisez la touche CH pour sélectionner la source d'entrée à afficher, puis appuyez sur OK. Utilisez la touche SRC pour fermer la liste. Choisissez la source d'entrée avant d'ouvrir l'affichage à l'écran. Dans un menu OSD, ce bouton fonctionne comme le bouton Précédent ou sert à passer à l'élément ou au niveau de menu supérieur.

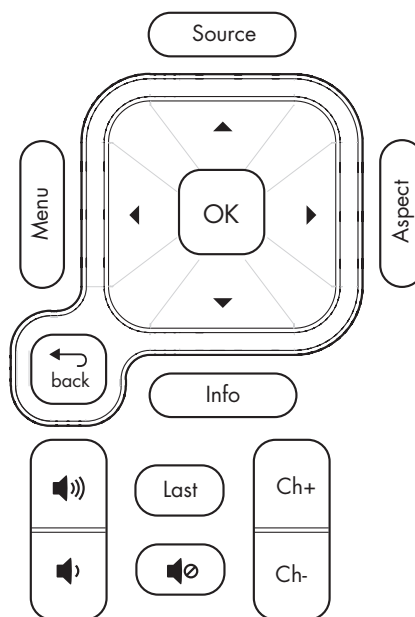

Télécom mande	Description
MENU	Menu (Quitter) affiche (ou ferme) l'affichage à l'écran.
OK	OK sélectionne l'élément mis en surbrillance sur l'affichage à l'écran.
Volume	Volume permet d'ajuster le niveau sonore ou un élément.
Ch+ Ch-	Canal fait défiler les canaux vers le haut ou vers le bas.
Source	Source sélectionne la source d'entrée. Utilisez la touche Source pour ouvrir la liste des sources d'entrée. Utilisez l'une des touches fléchées pour sélectionner la source d'entrée à afficher, puis appuyez sur OK. Utilisez la touche Source pour fermer la liste. Choisissez la source d'entrée avant d'ouvrir l'affichage à l'écran.
Préc.	Précédent passe à l'élément ou au niveau de menu supérieur.

Pour utiliser les menus OSD :

- 1 Appuyez sur la touche Source pour sélectionner la source du signal d'entrée du téléviseur. Les menus OSD et les options affichées dépendent de la source d'entrée actuelle.
- 2 Utilisez la touche Menu pour afficher le menu OSD. Les menus disponibles s'affichent sous forme de liste.
- 3 Utilisez les touches directionnelles pour sélectionner le menu désiré, puis appuyez sur la touche OK.
- 4 Utilisez les touches directionnelles pour naviguer dans le menu et sélectionner une option, puis appuyez sur la touche OK pour aller dans l'option.

5 Continuez à utiliser les touches directionnelles pour sélectionner et ajuster un élément, et la touche OK pour entrer la modification. Vous pouvez appuyer sur la touche Précédent pour sortir d'une option ou d'un niveau de menu.

6 Lorsque vous avez terminé, utilisez la touche Menu pour fermer le menu.

Deux menus OSD disponibles sont :

- Image
- Audio
- Heure
- Canal
- CC (sous-titrage)
- Contrôle parental (Ctrl parental)
- Système

Pour chacune des rubriques suivantes, un tableau répertorie le menu et les options disponibles.

Utilisation du menu Image

Le menu Image contrôle l'apparence, à l'écran, de l'image de la source d'entrée sélectionnée. Par exemple, lorsque vous ajustez la luminosité, l'image à l'écran change en fonction du réglage de l'échelle.

Comme le menu Image comporte les paramètres de chaque entrée, sélectionner (vue) de la source d'entrée, puis effectuer les changements dans le menu Image.

Les tableaux ci-dessous montrent le menu Image lorsqu'une source AV est la source d'entrée (sélectionnez l'élément de menu Paramètres) et lorsqu'une source de l'ordinateur est la source d'entrée (sélectionnez l'élément de menu Écran).

Menu Image/ Paramètres	Options
Mode	Vive/Standard/ Film/Utilisateur
Luminosité	[échelle]
Contraste	[échelle]

Menu Image/ Paramètres	Options (suite)
Saturation	[échelle]
Teinte	[échelle]
Netteté	[échelle]
Écran bleu	Actif/Inactif
Température couleur	Chaud/Standard/Froid

Menu Image/ Écran	Options
Taille H	[échelle]
Position H	[échelle]
Taille V	[échelle]
Position V	[échelle]
Ajuster Phase	[échelle]
Régler la fréquence	[échelle]
Sync. Auto.	[touche]
Défaut	[touche]

Ajustement de l'image

Ajustement de l'image AV

Ces options permettent d'ajuster l'image AV que vous regardez, c'est pourquoi vous devez sélectionner une source d'entrée AV correcte avant d'ajuster les valeurs.

- **Mode** définit les ajustements d'image sur une valeur prédéfinie (**Vive, Standard, Film**) ou sur **Utilisateur** pour l'ajustement individuel de la luminosité, du contraste, etc.
- **Luminosité** cette option permet de régler la luminosité de l'image.
- **Contraste** cette option permet de régler le contraste de l'image.
- **Saturation** cette option permet de régler l'intensité de la couleur de l'image.

- **Teinte** cette option permet de régler le teint ; si on la réduit, le ton de chair devient plus rouge ; si on l'augmente, le ton de chair devient plus bleu.
- **Netteté** cette option permet de régler la netteté de l'image.
- **Écran bleu** active ou désactive l'affichage d'un écran bleu comme image en l'absence de signal vidéo.
- **Température couleur** cette option permet de sélectionner différents paramètres de température de couleur : **Chaud, Standard** et **Froid**.

Ajustement de l'image sur un ordinateur

Ces options permettent d'ajuster l'image à partir du connecteur de l'ordinateur ; le menu est indisponible si aucun ordinateur n'est connecté.

- **Taille H** permet d'ajuster la taille horizontale de l'image.
- **Position H** permet d'ajuster la position horizontale de l'image.
- **Taille V** permet d'ajuster la taille verticale de l'image.
- **Position V** permet d'ajuster la position verticale de l'image.
- **Régler Phase** ajuste la phase de l'horloge utilisée pour synchroniser l'image.
- **Régler la fréquence** règle l'horloge utilisée pour synchroniser l'image.
- **Sync. Auto.** Ce bouton lance la synchronisation automatique avec l'image.
- **Défaut** Ce bouton rétablit les valeurs par défaut de toutes les options Écran.

Utilisation du Menu Audio

Le menu Audio règle les niveaux sonores (Paramètres), le mode de signal de sortie audio numérique et le mode et les valeurs des réglages de SRS WOW pour les haut-parleurs du téléviseur.

Menu Audio/Paramètres	Options
Volume	[échelle]
Équilibre	[échelle]
Mode Son :	Voix/Musique/ Standard/ Utilisateur
120 Hz	[échelle]
200 Hz	[échelle]
500 Hz	[échelle]
1 200 Hz	[échelle]
3 000 Hz	[échelle]
7 500 Hz	[échelle]
12 kHz	[échelle]

Menu Audio/Audio numérique	Options
Sortie audio numérique	Dolby Digital/ PCM

Menu Audio/SRS WOW	Options
Mode	Inactif/Actif
Mise au point	[échelle]
TruBass	[échelle]

Ajustement audio

Dans le menu Audio/Paramètres, sélectionnez **Volume** ou **Équilibre** pour effectuer des ajustements. Utilisez le mode Son pour sélectionner des valeurs d'égaliseur prédéfinies de **Voix**, **Musique** ou **Standard**, ou pour sélectionner **Utilisateur** pour un ajustement individuel des valeurs de l'égaliseur.

Sélection du mode Audio numérique

Vous devez regarder une chaîne de télévision numérique pour pouvoir accéder au menu Audio/Audio numérique.

Dans le menu Audio/Audio numérique, sélectionnez le mode du signal indiqué sur le connecteur de sortie audio numérique. Dolby Digital ou PCM. Sélectionnez l'option **PCM** lorsque votre système audio numérique externe ne prend pas en charge le son d'ambiance. Quand il s'agit d'une source analogique, comme par exemple un canal de télévision du même type, il n'y a pas de sortie audio numérique.

Sélection du son d'ambiance

Vous pouvez profiter du son d'ambiance émulé à partir des haut-parleurs du téléviseur. Pour ce faire, dans le menu Audio/SRS WOW, sélectionnez l'option **On** pour le mode.

Dans le menu audio/SRS WOW, vous pouvez effectuer les sélections suivantes :

- **Mise au point** améliore la clarté et la qualité audio.
- **TruBass** améliore les basses du système audio.

Utilisation du Menu Heure

Le menu Heure définit la date et l'heure, le minuteur de sommeil et d'autres options d'heure.

Menu Heure	Options
Fuseau horaire	AST/EST/CST/MST/PST/ AKST/HST/NST
Date/Heure	<ul style="list-style-type: none"> ■ Mode : Manuel/Auto ■ Date/Heure
Marche automatique	<ul style="list-style-type: none"> ■ Mode : Inactif/1 fois/ Quotidien ■ Heure
Arrêt automatique	<ul style="list-style-type: none"> ■ Mode : Inactif/1 fois/ Quotidien ■ Heure
Minuteur de sommeil	<ul style="list-style-type: none"> ■ Mode : Inactif/Actif ■ Heure
Heure d'été	Actif/Inactif

Vous pouvez choisir la date et l'heure du téléviseur avec l'assistant de configuration ou dans ce menu en sélectionnant le mode Manuel.

Fuseau horaire sélectionne le fuseau horaire comme CST (Central Standard Time) ou PST (Pacific Standard Time).

Marche et Arrêt automatique sont des réglages individuels indépendants permettant de mettre en marche et d'arrêter le téléviseur.

Minuteur de sommeil (SLEEP) définit les minutes et les secondes devant s'écouler avant que le téléviseur ne s'éteigne. Vous pouvez également définir le minuteur de sommeil à l'aide de la touche Sleep de la télécommande.

Utilisation du Menu Canal

Si vous n'avez pas exécuté l'assistant de configuration ou si l'installation initiale ne parvient pas à trouver tous les canaux, utilisez ce menu effectuer un balayage automatique ou manuel et trouver des canaux. Le balayage continue jusqu'à ce qu'un canal soit trouvé ou confirmé comme sans signal.



Avec Recherche automatique et Recherche manuelle, la recherche porte sur l'ensemble des canaux. À titre d'exemple, une recherche manuelle du canal 14 trouvera tous les canaux disponibles, c'est-à-dire le canal 14 ainsi que les sous-canaux 14-2 et 14-7 par exemple.

Utilisez ce menu pour modifier la liste des canaux de programmes pour verrouiller ou déverrouiller un canal entier (pour le contrôle parental) ou pour sauter un canal à l'aide des boutons d'ajustement des canaux.

Utilisez ce menu pour visualiser les informations relatives au numéro et au nom de l'émission, ainsi que pour modifier le nom de l'affichage des canaux analogiques.

Menu Canal	Options
Recherche automatique	<ul style="list-style-type: none"> ■ Balayage : Antenne/ Câble ■ OK (touche) ■ Annuler (touche)
Recherche manuelle	<ul style="list-style-type: none"> ■ N° de Chaîne ■ Fréquence ■ OK (touche)
Editer programme	<ul style="list-style-type: none"> ■ Musique ■ Numéro du canal ■ Nom ■ Verrou ■ Sauter
Informations	Indique le nom et le numéro d'émission ; le nom d'affichage des canaux analogiques peut être modifié

Recherche automatique de canaux

Dans le menu Recherche automatique, lancez une recherche automatique de canaux en choisissant la source de recherche **Antenne** ou **Câble**, en sélectionnant **Rechercher** à l'écran, puis en appuyant sur OK.

Le balayage continue jusqu'à ce que tous les canaux soient trouvés ou confirmés comme sans signal. Vous pouvez arrêter la recherche en utilisant la touche **Annuler** à l'écran, puis en appuyant sur OK.

Recherche manuelle de canaux

Dans le menu Recherche manuelle, lancez la recherche manuelle d'un canal : saisissez un numéro de canal, utilisez la touche fléchée vers le bas pour sélectionner le bouton **OK** à l'écran, puis appuyez sur OK.

Le balayage continue jusqu'à ce qu'un canal soit trouvé ou confirmé comme sans signal. Vous pouvez arrêter la recherche en sélectionnant la touche **Annuler** à l'écran et en appuyant sur OK.

Modification de la liste des canaux

Utilisez Editer programme pour verrouiller ou sauter un canal. Dans le menu Editer programme figure un tableau répertoriant tous les canaux. Ses colonnes sont intitulées Musique, Numéro du canal, Nom, Verrou et Sauter. Déplacez le curseur dans une colonne (Verrou ou Sauter) et appuyez sur OK pour modifier l'élément de ce canal. Dans la colonne Verrou, appuyez sur OK pour demander le mot de passe de contrôle parental pour déverrouiller et visualiser le canal. Dans la colonne Sauter, appuyez sur OK pour sauter le canal lorsque vous utilisez les boutons d'ajustement de canal.

Affichage des informations sur les canaux

Dans le menu Informations, le téléviseur affiche le nom et le numéro du canal. Utilisez ce menu pour modifier le nom d'affichage des canaux analogiques ; les noms des canaux numériques sont inclus dans les informations de programmes et ne peuvent être modifiés.

Pour modifier le nom d'affichage d'un canal analogique :

- 1 Dans le menu Canal, sélectionnez **Information** et appuyez sur OK. Les informations sur le canal TV actuel s'affichent.
- 2 Pour modifier le nom du canal actuel, appuyez sur la touche fléchée vers le bas pour sélectionner le nom.
Pour sélectionner un canal différent, appuyez sur les touches numériques de la télécommande pour sélectionner le canal, choisissez OK pour afficher les informations sur les canaux, puis appuyez sur la touche fléchée vers le bas pour sélectionner le nom.
- 3 Utilisez les touches numérique de la télécommande pour donner un nom au canal. Chaque touche propose des caractères différents ; reportez-vous au tableau suivant pour connaître la liste complète des caractères. Pour éditer le nom, appuyez plusieurs fois sur une touche numérique pour faire défiler les caractères et choisir celui que vous souhaitez. Appuyez sur la touche fléchée vers la droite pour passer au caractère suivant. Appuyez sur OK pour entrer le nom.

Touche numérique	Caractères (en séquence)
2	a, b, c, @, 2
3	d, e, f, #, 3
4	g, h, i, \$, 4
5	j, k, l, %, 5
6	m, n, o, ^, 6
7	p, q, r, s, 7
8	t, u, v, 8
9	w, x, y, z, 9
0	*, #, (,), 0

Utilisation du menu

Sous-titrage

Utilisez le menu CC (Sous-titrage) pour activer ou désactiver l'affichage des sous-titres et pour sélectionner des options. Vous pouvez également utiliser le bouton CC de la télécommande pour activer ou désactiver l'affichage des sous-titres.

Menu Sous-titrage	Options
Mode FT	Inactif/Actif/Actif en mode silencieux
Sous-titre Analogique	Services : <ul style="list-style-type: none"> ■ CC1/CC2/CC3/CC4 ■ T1/T2/T3/T4
Sous-titre Numérique	Service 1/2/3/4/5/6
Style	<ul style="list-style-type: none"> ■ Style ■ Taille ■ Police ■ Couleur du texte ■ Opacité du texte ■ Couleur d'arrière-plan ■ Opacité d'arrière-plan ■ Aperçu

Votre téléviseur est équipé d'un décodeur interne du sous-titrage. Il vous permet de regarder des conversations, des narrations et des effets sonores sous forme de sous-titres sur votre téléviseur. Le sous-titrage peut être disponible sur certains programmes télévisés et sur certaines cassettes vidéo VHS, au choix du fournisseur de programme.

Le sous-titrage numérique est un nouveau service de sous-titrage, disponible uniquement sur les programmes de télévision numérique (également au choix du fournisseur de ce service). Ce système est plus convivial que le système de sous-titrage initial, car il offre un large choix de formats de sous-titres et de styles de police. Lorsque le sous-titrage numérique est utilisé, il sera signalé par une abréviation de trois lettres qui spécifiera également la langue dans laquelle les sous-titres codés numériques s'afficheront : ENG (Anglais) ou SPA (Espagnol) ou FRA (Français) ou d'autres codes de langue.

Le sous-titrage n'est pas disponible sur tous les programmes et les cassettes vidéo VHS. Recherchez le symbole qui le signale pour vous assurer que les sous-titres s'afficheront.



Lorsque votre équipement de source de signal est connecté à l'aide d'un HDMI ou d'une connexion du composant vidéo, les informations sur le sous-titrage risquent de ne pas être disponibles car l'équipement source risque de ne pas transmettre les informations au téléviseur via ces connecteurs.

Dans le système de sous-titrage, il peut y avoir plusieurs services de sous-titrage fournis. Chacun de ces services est identifié par un numéro spécifique. Les services CC1 à CC4 affichent les sous-titres des programmes télévisés par superposition sur l'image des programmes.

Les services T1 à T4 du système de sous-titrage affichent un texte sans rapport avec le programme en cours (par exemple, la météo ou les actualités). Ces services peuvent également être superposés sur les programmes pendant que vous les regardez.

- Selon le nombre de services de sous-titrage proposés dans le signal reçu, vous verrez des informations comme 1/2 ou 1/4 s'afficher. 1/2 signifie "le premier des deux services proposés".
- Exemple : Si le programme propose trois services : Numérique CC(ENG), CC1 et Text1), l'affichage des sous-titres sera présenté dans cet ordre.
- La touche CC garde en mémoire le dernier service sélectionné. Si le dernier mode Sous-titrage que vous avez sélectionné n'est pas disponible sur le programme suivant ou sur un autre canal, le service de sous-titrage disponible est automatiquement sélectionné et il s'affiche entre parenthèses. Les services de sous-titrage qui apparaissent entre parenthèses ne seront pas conservés dans la mémoire de la touche CC en tant que dernier service sélectionné. Seuls les services que vous avez sélectionnés avec cette touche seront ainsi conservés.



Lorsque le programme ne propose pas de sous-titrage, le signe "--" s'affiche dans la zone d'informations sur le sous-titrage.

Si le code de langue, comme ENG, n'est pas disponible sur des programmes télévisés numériques, le signe "--" s'affiche.

Tous les types de services de sous-titrage (CC1, T1, etc.) peuvent être proposés, mais il se peut qu'une émission ne contienne aucun de ces services ou seulement une partie, selon le fournisseur des services.

Les paramètres par défaut du service CC peuvent être indiqués par chaîne de télévision.

Utilisation de l'option Style

L'option Style sélectionne les éléments d'affichage du texte de sous-titrage :

- **Style** permet de choisir un style de sous-titre prédéfini ou utilisateur.
- **Format** permet de choisir le format du sous-titre : Petit, Grand, Normal.
- **Style de police** cette option permet de choisir un style de police.
- **Couleur du texte** cette option permet de sélectionner une couleur de caractère.
- **Opacité du texte** cette option permet de sélectionner l'opacité du texte.
- **Coul. arrière-plan** cette option permet de sélectionner une couleur d'arrière-plan.
- **Opacité d'arrière-plan** cette option permet de sélectionner l'opacité d'arrière-plan.
- **Aperçu** affiche une prévisualisation sous forme de texte des styles sélectionnés.

Utilisation du menu Ctrl parental

Le menu Ctrl parental active et définit le contrôle parental pour la télévision et les films. Utilisez-le pour sélectionner un mot de passe (numéro secret), et définir les paramètres du contrôle parental en fonction de la classification TV, du contenu TV et de la notation des films.

Menu Ctrl parental	Options
Mot de passe	<ul style="list-style-type: none"> ■ Rentrer Mot de passe ■ Confirmer Mot de passe ■ Mot de passe Actif/ Inactif
MPAA (notation des films par la Motion Picture Association of America)	<ul style="list-style-type: none"> ■ NR ■ G ■ PG ■ PG-13 ■ R ■ NC-17 ■ X
Classification TV	Tableau de recommandations en fonction de l'âge et du contenu
Canadien anglais	<ul style="list-style-type: none"> ■ C ■ C8+ ■ G ■ PG ■ 14+ ■ 18+ ■ Bloquer tout (case à cocher)
Canadien français	<ul style="list-style-type: none"> ■ G ■ 8 ans + ■ 13 ans + ■ 16 ans + ■ 18 ans + ■ Bloquer tout (case à cocher)

Utilisation du mot de passe

Le menu Ctrl parental permet d'utiliser un mot de passe pour préserver certains paramètres qui risquent d'être modifiés par mégarde.

!

IMPORTANT : ces conditions doivent être remplies pour activer le contrôle parental :

- Le mot de passe est défini.
- Les réglages de recommandation ont été effectués.

Entrez le mot de passe à l'invite.

Réglage du mot de passe (numéro secret)

Dans le menu Ctrl parental/Mot de passe, sélectionnez **Rentrer Mot de passe** et entrez le numéro secret à 4 chiffres en utilisant les touches 0 à 9 de la télécommande. Entrez une nouvelle fois ces chiffres pour Confirmer Mot de passe puis appuyez sur OK.



À titre de précaution, notez votre mot de passe et conservez-le en lieu sûr.

!

IMPORTANT : Si vous avez perdu ou oublié votre mot de passe, saisissez le mot de passe Maître : 0532

Réglage de la fonction Ctrl parental

Le contrôle parental utilise un V-Chip, dispositif de filtrage électronique intégré dans votre téléviseur. Cet outil donne aux parents une grande marge de contrôle sur les émissions auxquelles leurs enfants sont susceptibles d'accéder. Il leur permet de sélectionner des programmes jugés convenables pour leurs enfants, tout en bloquant ceux qu'ils jugent non convenables. Ceci se fait automatiquement, une fois que vous avez sélectionné un mot de passe et défini les paramètres de contrôle parental.

Les États-Unis disposent de deux systèmes de codes pour signaler le contenu des programmes : Les recommandations parentales sur les programmes télévisés et la notation des films.

- Les recommandations parentales sur les programmes télévisés aident les parents à filtrer les programmes télévisés qu'ils jugent inappropriés pour leurs enfants.
- La notation des films est utilisée pour les films inédits qui sont notés par l'association Motion Picture Association of America (MPAA) à partir de leur diffusion sur le câble, avant d'être diffusés à la télévision. Des options peuvent également être définies pour bloquer les films en fonction de leur notation par l'association MPAA.

Système volontaire de notation des films (MPAA)

Dans le menu Ctrl parental, sélectionnez **MPAA**, puis appuyez sur OK. Ajustez l'élément.

Le système active automatiquement l'option Blocage pour toutes les notations inférieures à celles de votre sélection.

Classement MPAA		Description
Âge	NR	Non classé.
	G	Grand public Pour tous les âges.
	PG	Surveillance parentale recommandée. Certaines diffusions ne sont pas recommandées aux enfants.
	PG-13	Surveillance parentale fortement recommandée. Certaines diffusions peuvent être peu recommandables pour les enfants âgés de moins de 13 ans.
	R	Restreint. Les enfants âgés de moins de 17 ans ne sont admis que s'ils sont accompagnés d'un de leurs parents ou d'un adulte (cet âge varie selon les juridictions).
	NC-17	Les enfants âgés de 17 ans ou moins ne sont pas admis.
	X	La classe X est une notation ancienne qui a été fusionnée avec la classe NC-17, mais elle est encore mentionnée dans les données de certains films anciens.

Exemple :

Si vous sélectionnez **PG-13**, les programmes avec les notations les plus strictes comme R, NC-17 et X sont automatiquement bloqués.



Le système volontaire de notation des films utilise uniquement la classification par âge.

Recommandations parentales sur les programmes télévisés (Classification TV)

Dans le menu Ctrl parental, sélectionnez **Classification TV**, puis appuyez sur OK. Ajustez l'élément.

Le système active automatiquement l'option Blocage pour toutes les notations inférieures à celles de votre sélection.

Vous pouvez également effectuer un réglage des notations en fonction de chaque contenu de programme.

Classification TV		Contenu				
		FV (Fantastique avec violence)	V (Violence)	S (Scènes de rapports sexuels)	L (Langage adulte)	D (Dialogues à connotation sexuelle)
Âge recommandé	TV-Y (tous les enfants)					
	TV-Y7 (destiné à des enfants plus âgés)	La classification peut être paramétrée				
	TV-G (grand public)					
	TV-PG (Surveillance parentale recommandée)		La classification peut être paramétrée	La classification peut être paramétrée	La classification peut être paramétrée	La classification peut être paramétrée
	TV-14 (Surveillance parentale fortement recommandée)		La classification peut être paramétrée	La classification peut être paramétrée	La classification peut être paramétrée	La classification peut être paramétrée
	TV-MA (public adulte uniquement)		La classification peut être paramétrée	La classification peut être paramétrée	La classification peut être paramétrée	

Systèmes de notation canadiens

Les systèmes de notation du Canada sont basés sur la politique de la Commission Canadienne de Radio - Télévision et de Télécommunications (CRTC) sur la violence dans les programmes télévisés.

Si la violence constitue le principal élément de la notation, la structure développée tient également compte d'autres parties du contenu, comme le langage, la nudité, la sexualité et les thèmes pour adultes.

Lorsque vous réglez le contrôle sur le système canadien, vous pouvez sélectionner les notations canadiennes anglaise ou française.

Notations canadiennes anglaises

Notation		Description de la notation canadienne anglaise
Âge	E	Non classée : inclut les actualités, les sports, les documentaires et les autres émissions d'informations.
	C	Enfants : Destiné aux jeunes enfants de moins de 8 ans. Apporte une attention particulière aux thèmes pouvant menacer leur sens de la sécurité et leur bien-être.
	C8+	Enfants de plus de 8 ans : Ne contient pas de scène de violence en tant que moyen préféré, acceptable ou unique pour résoudre un conflit et n'encourage pas non plus les enfants à imiter les actes dangereux qu'ils ont pu voir à l'écran.
	G	Grand public : considéré comme acceptable pour tous les groupes d'âge. peut être regardé par toute la famille, contient très peu de violence physique, verbale ou émotionnelle.
	PG	Recommandation parentale : destiné au grand public mais peut ne pas convenir aux jeunes enfants (de moins de 8 ans) car il peut contenir des thèmes ou des questions controversées.
	14+	Plus de 14 ans : peut contenir des thèmes où la violence est l'un des éléments prédominants de l'histoire, mais elle fait partie du développement de l'intrigue ou du personnage. Le langage utilisé peut être cru et des scènes de nudité sont montrées dans le contexte du thème.
	18+	Adultes : destiné aux spectateurs de 18 ans et plus et pouvant contenir des scènes de violence qui, tout en étant en relation avec le développement de l'intrigue, du personnage ou des thèmes, s'adressent exclusivement aux adultes. Peut contenir du langage obscène et des scènes de sexe et de nudité.

Notations canadiennes françaises

Notation		Description des notations canadiennes françaises
Âge	E	Émission non classée.
	G	Grand public : pour tous les âges et les enfants, contient un minimum de violence directe, mais elle peut être intégrée à l'intrigue de manière humoristique ou fantaisiste.
	8 ans +	Grand public mais déconseillé aux jeunes enfants : peut être regardé par un large public mais peut contenir des scènes pouvant perturber les enfants de moins de 8 ans qui ne peuvent pas faire la distinction entre les situations imaginaires et la réalité. Il est recommandé de regarder ces programmes avec les parents.
	13 ans +	Plus de 13 ans : peut contenir des scènes de violence fréquentes qu'il est préférable de regarder avec les parents.
	16 ans +	Plus de 16 ans : peut contenir des scènes de violence fréquente et de violence intense.
	18 ans +	Plus de 18 ans : réservé aux adultes. peut contenir des scènes de violence fréquente et de violence extrême.

Désactivation provisoire du blocage d'un programme

Lorsque le contrôle parental censure un programme, un message s'affiche.

Pour désactiver le blocage du programme :

- 1 Appuyez sur Ok. Le menu de réglage du mot de passe s'affiche alors.
- 2 Saisissez votre mot de passe à 4 chiffres pour désactiver temporairement le blocage du programme.

Réactivation du contrôle parental après une désactivation temporaire

Vous pouvez réactiver le contrôle parental provisoirement désactivé, en procédant de l'une des manières suivantes :

- Sélectionnez le paramètre de recommandation (**MPAA, Classification TV, Notations canadiennes anglaises** ou **Notations canadiennes françaises**) depuis le menu Ctrl parental.
- Mettez le téléviseur hors tension.

Utilisation du menu Système

Utilisez le menu Système pour sélectionner la langue des menus OSD, chercher la version du logiciel, lancer l'assistant de configuration, rétablir les paramètres OSD par défaut, sélectionner le mode Veiller et lancer le White Wash pour réduire l'apparition d'image rémanente.

Menu système	Options
OSD	<ul style="list-style-type: none">■ Langue : Anglais, Français, Espagnol■ Durée OSD : Courte/Moyenne/Longue
Version du logiciel	Indique le numéro de version du logiciel de télévision
Assistant de Configuration	Démarrer l'Assistant de Configuration Oui/Non
Paramètres par défaut	Appuyez sur OK pour rétablir tous les paramètres sur les valeurs par défaut.
White Wash	<ul style="list-style-type: none">■ Oui/Non
Mode Veille	<ul style="list-style-type: none">■ Faible alimentation■ Alimentation rapide

Lancement de l'assistant de configuration

Dans le menu Assistant de Configuration, sélectionnez **Oui** et appuyez sur OK. Éteignez ensuite le téléviseur et rallumez-le pour lancer l'assistant de configuration.

Rétablissement des paramètres par défaut

Dans le menu Paramètres par défaut, rétablissez tous les paramètres, la liste des canaux y compris, sur leurs valeurs par défaut en sélectionnant **Paramètres par défaut**, puis en appuyant sur OK.

Utilisation de White Wash

Dans le menu White Wash, sélectionnez **Oui** et appuyez sur OK pour afficher un écran blanc pendant 3 minutes. Ceci réduit l'apparition d'image rémanente résultant d'une image écran fixe.



L'utilisation extensive de White Wash peut réduire la durée de vie du panneau.

Sélection du mode Veille (Commande d'alimentation)

Le paramétrage du menu du mode Veille peut vous faire économiser de l'énergie. Ce paramètre détermine l'énergie utilisée par le téléviseur lorsqu'il est éteint et passe en mode veille.

- Faible alimentation : Consomme moins d'énergie en veille, correspond à un temps de mise en route d'environ 20 secondes.
- Alimentation rapide : Consomme plus d'énergie en veille, correspond à un temps de mise en route d'environ 5 secondes.

Réponses aux questions

Compréhension de la terminologie de la télévision

Qu'est-ce que la télévision analogique, la télévision numérique et la télévision haute définition (HDTV) ?

Les appareils comme les moniteurs, les syntoniseurs et les combinés moniteur/syntoniseur sont conçus pour prendre en charge l'un des 18 standards du signal de diffusion vidéo en *numérique* officiellement homologués par le comité de normalisation de l'industrie, Advanced Television Systems Committee (ATSC). Il existe trois sous-groupes de télévision numérique, classés selon leurs capacités : la télévision haute définition (HTVD), la télévision à définition améliorée (EDTV) et la télévision à définition standard (SDTV).

Par contre, pendant plus de 50 ans aux États-Unis, la télévision *analogique* n'a été disponible que dans le format NSTC (National Television Standards Committee). C'est ce signal qui a été diffusé par voie hertzienne et par câble. La télévision utilisant le signal NSTC offre un peu plus de 480 lignes de résolution, avec balayage entrelacé.

Quelle est la différence, pour la télévision numérique, entre le format de signaux entrelacés et le format des signaux progressifs ?

Il existe 18 formats standard de signaux de télévision numérique. Chacun fournit une qualité d'image différente. Les formats de télévision numérique sont identifiés par un chiffre suivi de la lettre p (progressif) ou de la lettre i (entrelacé). La lettre se réfère à la façon dont la télévision utilise les signaux pour créer l'image :

- Le balayage progressif (p) présente toutes les lignes horizontales de l'image dans un seul cadre. Cette méthode donne plus de réalisme à l'image et une meilleure qualité que l'image entrelacée de même résolution.

- Entrelacé (i) signifie que l'image s'affiche en deux étapes : la moitié des lignes horizontales de l'image est affichée dans un cadre, l'autre moitié des lignes horizontales est entraînée dans le cadre d'image suivant. Cette méthode fonctionne parce que l'affichage est tellement rapide que l'œil est trompé et croit qu'une seule image lui est montrée.

Le chiffre se réfère au nombre de lignes de résolution et généralement plus ce nombre est élevé, meilleure est la qualité de l'image. Par exemple, la télévision numérique (DTV) propose aux diffuseurs de choisir entre deux formats progressifs : 480p et 720p. Une image 480p est bien plus réaliste que celle d'une émission de télévision normale, bien qu'elle ne soit considérée que comme un signal de télévision numérique (DTV) et non comme un véritable signal de télévision haute définition. L'image 720p affiche 720 lignes de balayage horizontal, elle est considérée comme une véritable image de télévision haute définition. L'image 720p peut rivaliser avec une image 1080i qui correspond à l'affichage de 1080 lignes de balayage horizontal en image entrelacée. Cela est dû à l'image 720p (progressive) plus réaliste et mieux définie, même si l'image 1080i a beaucoup plus de lignes de balayage et une résolution bien plus élevée.

Qu'est-ce qu'un rapport de côtés variable ?

Le *rapport de côtés* représente la relation entre la largeur de l'écran et sa hauteur. Les signaux de la télévision standard sont basés sur un rapport de côtés de 4:3 (quatre unités de largeur pour trois unités de hauteur). Les signaux de la télévision haute définition sont basés sur un rapport de côtés de 16:9, donnant une image dont la largeur est 33 % supérieure à celle d'une télévision normale et permettant de regarder les émissions et les films comme si vous les regardiez dans un cinéma.

De plus, de nombreux DVD ont une meilleure image sur écran large parce que la plupart des films réalisés au cours des 50 dernières années ont été tournés dans un rapport de côtés de 1.85:1 (rapport très proche du 16:9 qui correspond à 1.78:1) ou dans un rapport d'affichage de 2.35:1 (qui est un rapport encore plus large que le 16:9).

La prise en charge du rapport de côtés variable permet la compression sur un écran 4:3 et l'affichage anamorphique à pleine largeur.



Qu'est-ce que la technologie HDMI ?

L'interface HDMI (High Definition Multimedia Interface) est la première interface décompressée A/V entièrement numérique de l'industrie. Les composants HDMI peuvent transmettre de l'audio numérique et de la vidéo numérique sur un seul câble avec une qualité améliorée par rapport aux connexions analogiques traditionnelles, grâce à la transmission entièrement numérique. Le transfert de sources numériques à l'écran de programmes DVD ou HDTV peut maintenant être effectué sans la conversion analogique qui pouvait dégrader le signal d'origine.

Identification l'utilisation du câble

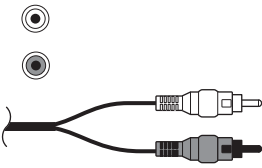
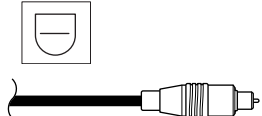
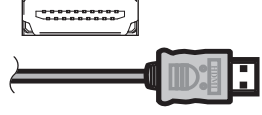
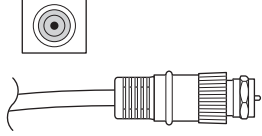
La rubrique suivante répertorie tous les types de services par câble auxquels le téléviseur peut accéder. Elle présente une vue de profil de chacun des connecteurs correspondants.

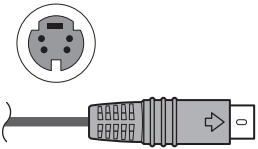
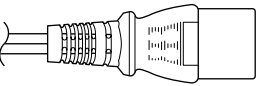
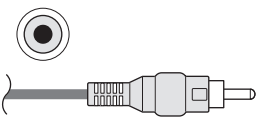
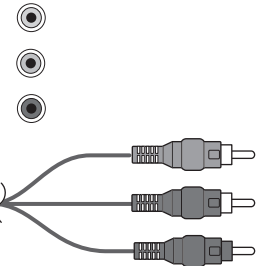
Type de câble/ connexion	Description
RCA 	Les connecteurs audio rouge et blanc se connectent aux entrées audio rouge et blanc (L et R).
Audio numérique 	Câbles audio optiques haute résolution utilisés pour un système audio externe en option, comme le son d'ambiance 5.1 pistes.
HDMI 	L'interface HDMI est capable de transmettre des signaux décompressés audio numérique et vidéo numérique parce qu'elle est dotée des signaux audio, vidéo et de contrôle.
Antenne coaxiale 	RF ou coaxial sont essentiellement utilisés en relation avec des antennes. Souvent utilisés en relation avec la TV câblée, un décodeur du câble ou satellite. Peuvent être utilisés avec les boîtiers décodeurs si aucun autre choix n'est disponible.

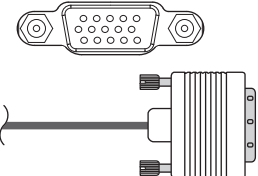
Type de câble/ connexion	Description (suite)
<p data-bbox="261 214 367 243">S-vidéo</p> 	<p data-bbox="506 214 1458 311">Utilisés avec des équipements tels que les lecteurs de DVD, les magnétoscopes, les syntoniseurs/décodeurs du câble et du satellite, les caméscopes et les boîtiers décodeurs du câble numérique.</p>
<p data-bbox="212 440 415 504">Cordon d'alimentation</p> 	<p data-bbox="506 440 1133 469">Connecte le téléviseur à la prise de courant électrique.</p>
<p data-bbox="196 637 431 666">Vidéo composite</p> 	<p data-bbox="506 637 1304 666">Utilisée avec des équipements comme les magnétoscopes et les DVD.</p>
<p data-bbox="228 834 399 863">Composants</p> 	<p data-bbox="506 834 1466 960">Câble trois ou cinq fils : un rouge pour le signal Pr, un vert pour le signal Y et un bleu pour le signal Pb. Certains câbles à composants sont également accompagnés de câbles audio rouge et blanc. Utilisés pour les récepteurs HDTV, les lecteurs de DVD et d'autres dispositifs équipés d'un connecteur de sortie à composants YpbPr.</p>
<p data-bbox="261 1176 367 1205">RS-232</p> 	<p data-bbox="506 1176 1101 1205">Interface série utilisée pour les services uniquement.</p>
<p data-bbox="277 1321 350 1350">VGA</p> 	<p data-bbox="506 1321 1109 1350">Interface utilisée avec des ordinateurs et des écrans.</p>

Caractéristiques techniques

Téléviseur haute définition à plasma HP PL5060N 50 pouces (127 cm)

Téléviseur haute définition à plasma HP PL4260N 42 pouces (106 cm)

Écran	
Panneau du téléviseur	HP PL5060N : écran à plasma couleur 16:9 de 50 pouces HP PL4260N : écran à plasma couleur 16:9 de 42 pouces
Zone d'affichage (hauteur x largeur x diagonale)	HP PL5060N : 62,2 cm x 110,6 cm x 126,9 cm HP PL4260N : 51,8 cm x 92,0 cm x 105,5 cm
Dimensions avec socle et haut-parleurs (hauteur x largeur x diagonale)	HP PL5060N : 83,2 cm x 155,2 cm x 31,3 cm HP PL4260N : 73,3 cm x 135,8 cm x 31,3 cm
Dimensions sans socle et avec haut-parleurs (hauteur x largeur x diagonale)	HP PL5060N : 75,8 cm x 155,2 cm x 10,8 cm HP PL4260N : 65,8 cm x 135,8 cm x 9,3 cm
Dimensions avec socle ni haut-parleurs (hauteur x largeur x diagonale)	HP PL5060N : 75,8 cm x 124,4 cm x 10,8 cm HP PL4260N : 65,8 cm x 105,2 cm x 9,3 cm
Résolution de l'image	HP PL5060N : 1366 x 768 HP PL4260N : 1024 x 768
Luminosité	HP PL5060N : Jusqu'à 1000 cd/m ² HP PL4260N : Jusqu'à 1200 cd/m ²
Durée de vie du panneau	Jusqu'à 60 000 heures
Angles de vision	H : 160° V : 160°
Sortie audio	8 watts par canal
Langue de l'affichage à l'écran	Anglais, Français, Espagnol

Écran (suite)	
Alimentation électrique	100–240 V CA [~] , 50/60 Hz
Consommation d'énergie	HP PL5060N : 450 watts HP PL4260N : 340 watts
Conditions d'aération requises	10 cm au-dessus 10 cm sur les côtés 7 cm à l'arrière

Fonction TV	
Standard TV (CCIR)	Standard de télévision américain Système ATSC/NTSC
Canal de réception	VHF : 2–13 UHF : 14–69 CATV : 1–125 Émission numérique terrestre (8VSB) : 2–69 Câble numérique (64/256 QAM) : 1–135
Multiplex audio	Système BTSC

Connecteurs arrière	
Component 1	Entrée en composantes
Component 2	Entrée en composantes
Comp 1 Audio In	Entrée audio (à utiliser avec Component 1)
Comp 2 Audio In	Entrée audio (à utiliser avec Component 2)
HDMI	Entrée HDMI (type A) avec HDCP
PC	Entrée du moniteur VGA
PC/DVI Audio In	Entrée audio pour PC et entrée DVI-I avec HDCP
Sortie audio numérique	Sortie audio numérique optique (PCM/Digital Dolby)
RF Input	Dissymétrie de 75 ohms, type F pour entrée VHF/UHF/CATV
Video Out	Sortie composite

Connecteurs arrière (suite)	
Audio Out	Sortie audio (à utiliser avec la sortie vidéo)
S-Video 1	Entrée S-vidéo
S-Video 2	Entrée S-vidéo
Video 1 In	Entrée composite
Video 2 In	Entrée composite
Video 1 Audio In	Entrée audio (à utiliser avec Video 1 In ou S-Video 1)
Video 2 Audio In	Entrée audio (à utiliser avec Video 2 In ou S-Video 2)

Poids	
Téléviseur seul	HP PL5060N : 43,5 kg HP PL4260N : 30,5 kg
Téléviseur avec haut-parleurs (sans socle)	HP PL5060N : 49 kg HP PL4260N : 38,5 kg
Téléviseur avec haut-parleurs et socle	HP PL5060N : 51,5 kg HP PL4260N : 41 kg

Accessoires	
Fournis avec la livraison	Documentation, télécommande, cordon d'alimentation et haut-parleurs
Autres solutions recommandées	HP Digital Entertainment Center Ordinateur HP Media Center Extension HP Media Center
Certification et conformité	TV avec logo ENERGY STAR, UL, C-UL, FCC, BETS-7
Garantie	Un an, pièces et main d'œuvre

Toutes les indications de performance représentent le niveau typique atteint par les fabricants de composants pour HP ; les performances constatées peuvent varier, au-dessus ou en-dessous de ce niveau.

La durée de vie du panneau est considérée comme le moment où la luminosité est égale à 50 % de la valeur initiale du courant typique de la lampe, dans des conditions de fonctionnement continu à +/- 25 °C. 60 000 heures correspondent à plus de vingt-trois années d'utilisation à raison de sept heures par jour.

Graphique de compatibilité avec l'ordinateur

Préréglage	Format des pixels	Fréquence horizontale (kHz)	Polarité horizontale	Fréquence verticale (Hz)	Polarité verticale	Horloge pixel (MHz)	Source
1	640 x 480	31.5	-	59.9	-	25.2	VGA
2	640 x 480	37.5	-	75.0	-	31.5	VESA
3	720 x 400	31.5	-	70.1	+	28.3	VGA
4	800 x 600	37.9	+	60.3	+	40.0	VESA
5	800 x 600	46.9	+	75.0	+	49.5	VESA
6	1024 x 768	48.4	-	60.0	-	65.0	VESA
7	1024 x 768	56.5	-	70.1	-	75.0	VESA
8	1024 x 768	60.0	-	75.0	-	78.8	VESA
9	1280 x 768	47.4	+	60.0	-	68.3	VESA
10	1280 x 1024	64.0	+	60.0	+	108.0	VESA
11	1360 x 768	47.7	+	60.0	+	85.5	VESA

Dépannage

Consultez ces rubriques si vous avez des problèmes d'affichage, d'image, de son, de télécommande ou de démarrage avec votre téléviseur.

Questions sur le démarrage

Symptôme	Remède
Je n'entends pas de son lorsque je mets l'appareil en marche alors qu'il y a une image.	<ul style="list-style-type: none">■ Les deux câbles de haut-parleur sont-ils raccordés au haut-parleur et au téléviseur et :<ul style="list-style-type: none">■ le volume est-il bas ? Appuyez sur la touche Volume.■ Le son est-il coupé ? Appuyez sur la touche Mute ou la touche Volume.
Je ne vois pas d'image lorsque je mets l'appareil en marche.	<ul style="list-style-type: none">■ Les raccordements à la source du signal sont-ils correctement effectués ? Vérifiez que les câbles sont insérés correctement dans les connecteurs de couleur correspondante.■ La source d'entrée est-elle sous tension ? Allumez le boîtier décodeur, le lecteur de DVD ou toute autre source que vous essayez de visualiser.■ La source d'entrée sélectionnée est-elle correcte ? Appuyez sur la touche Source de la télécommande, puis vérifiez que la source est bien sélectionnée.■ Appuyez sur le bouton Menu de la télécommande ou sur le côté du téléviseur :<ul style="list-style-type: none">■ Si le menu OSD s'affiche, vérifiez les câbles de la source d'entrée et appuyez sur le bouton Source de la télécommande ou sur le côté du téléviseur pour choisir la source d'entrée.■ Si le menu OSD ne s'affiche pas, reportez-vous au symptôme suivant : " Il n'y a pas d'alimentation. "■ Le logo HP s'est-il affiché lorsque vous avez allumé le téléviseur ? Pour que le logo apparaisse, le téléviseur doit être en mode Veille Faible alimentation ; reportez-vous à la section <i>Sélection du mode Veille (Commande d'alimentation)</i> à la page 40.)<ul style="list-style-type: none">■ S'il s'est affiché, vérifiez les câbles de la source d'entrée et appuyez sur le bouton Source de la télécommande ou sur le côté du téléviseur pour choisir la source d'entrée.■ Sinon, reportez-vous au symptôme suivant : " Il n'y a pas d'alimentation. "
Il n'y a pas d'alimentation.	<ul style="list-style-type: none">■ Appuyez sur la touche Power de la télécommande.■ Si le témoin du téléviseur est désactivé, appuyez sur le bouton Power du téléviseur.■ Le cordon d'alimentation est-il débranché ? Assurez-vous que les deux extrémités du cordon d'alimentation sont raccordées.■ La prise fournit-elle du courant ? Branchez une lampe ou tout autre appareil électrique en état de marche sur la même prise que le téléviseur et assurez-vous qu'elle fournit de l'électricité.■ Si vous utilisez une prise multiple, assurez-vous qu'elle est allumée.

Symptôme (suite)	Remède
L'unité ne fonctionne pas.	<ul style="list-style-type: none"> ■ Les influences externes comme la foudre et l'électricité statique peuvent entraîner un mauvais fonctionnement. Dans ce genre de situation, n'utilisez l'unité qu'après avoir mis le téléviseur en marche ou débranché et rebranché le cordon d'alimentation, une à deux minutes plus tard.
Les couleurs sont étranges, pâles ou déformées.	<ul style="list-style-type: none"> ■ Ajustez les nuances de l'image. ■ La pièce est-elle trop vivement éclairée ? L'image peut paraître foncée dans une pièce trop vivement éclairée. ■ Vérifiez le réglage du signal d'entrée. ■ Si vous visualisez une source externe, assurez-vous que les deux extrémités des câbles rouge, bleu et vert sont totalement insérées dans les bons connecteurs.
L'appareil s'est soudainement arrêté.	<ul style="list-style-type: none"> ■ Le minuteur de sommeil a-t-il été réglé ? ■ Vérifiez les paramètres de gestion de l'alimentation. ■ La température interne de l'unité a augmenté. Ôtez tous les objets susceptibles d'obstruer l'aération ou nettoyez les orifices de ventilation.

Questions sur l'affichage

Symptôme	Remède
J'ai une image de mauvaise qualité d'image avec l'entrée du signal vidéo.	Vérifiez les points suivants : Mauvais paramétrage des contrôles. Interférence locale. Interconnexion des câbles Ajustez la commande d'image, si nécessaire. Placez le téléviseur dans un autre endroit. Assurez-vous que toutes les connexions sont bien fixées.
Il n'y a pas d'image/l'écran est bleu et un périphérique externe contrôle le téléviseur.	<ul style="list-style-type: none"> ■ Appuyez sur la touche Source de la télécommande, puis vérifiez que la source est bien sélectionnée. ■ Vérifiez que le périphérique externe ou l'ordinateur est sous tension. ■ Vérifiez si le composant source est connecté. ■ Vérifiez le fonctionnement de la gestion d'alimentation. Le périphérique est-il en mode Veille ? ■ Raccordez la source au téléviseur. Faites fonctionner le périphérique externe ou l'ordinateur (déplacez la souris, appuyez sur une touche).
L'image, lorsqu'une source d'entrée est connectée, est trop rouge, bleue ou verte ou ses éléments noirs sont trop foncés ou trop estompés.	<ul style="list-style-type: none"> ■ Vérifiez que tous les câbles sont raccordés aux connecteurs de couleur correspondants à la fois au niveau du téléviseur et de la source d'entrée. ■ Assurez-vous que les deux extrémités de chaque câble sont branchées. ■ Consultez la rubrique <i>Ajustement de l'image AV</i> à la page 29.

Questions sur la qualité de l'image

Symptôme	Remède
Mon image est tronquée ou n'est pas centrée.	Vérifiez les paramètres de réglage de la position, puis ajustez les réglages de l'écran en conséquence.
Mon image est trop grande ou trop petite.	Appuyez sur le bouton Aspect de la télécommande pour sélectionner une autre taille d'image.
Mon image est instable.	Vérifiez que les paramètres de résolution du périphérique externe ou de l'ordinateur sont corrects. Ajustez-les jusqu'à obtention de la résolution appropriée.
Une image rémanente apparaît sur l'écran.	Une image fixe, telle qu'un logo, un écran de jeu vidéo ou d'ordinateur peut provoquer l'affichage d'une image rémanente sur l'écran du téléviseur à plasma. Ce produit n'a pas été conçu pour afficher des images fixes pendant des périodes prolongées. Vous pouvez réduire la fréquence des images rémanentes à l'aide de l'option White Wash du menu Système OSD ; reportez-vous à la section <i>Utilisation de White Wash</i> à la page 40.

Question sur la télécommande

Symptôme	Remède
La télécommande ne fonctionne pas.	<p>Vérifiez les points suivants, puis essayez la solution proposée.</p> <ul style="list-style-type: none"> ■ Les piles ont été insérées avec une polarité alignée. ■ Assurez-vous que les piles de la télécommande sont neuves. Si elles sont usées, remplacez-les par de nouvelles. ■ Assurez-vous que la télécommande est à une distance correspondant à sa portée. ■ Assurez-vous que la fenêtre du télécaptur n'est pas trop exposée à la lumière, aux rayons du soleil ou à une forte lumière artificielle. ■ Assurez-vous qu'il n'y a aucun obstacle, qu'il n'y a rien entre la télécommande et la fenêtre du capteur située sur l'écran. ■ Assurez-vous que la télécommande est bien pointée en direction du téléviseur et ne se trouve pas à plus de 5 mètres.
La télécommande ne contrôle aucun autre équipement de divertissement domestique.	Il ne s'agit pas d'une télécommande universelle. Elle ne fonctionne qu'avec votre téléviseur HP.
Ma télécommande universelle ne détecte pas de code de fabricant HP.	<p>Si vous souhaitez utiliser une télécommande universelle pour contrôler votre téléviseur HP et que HP n'apparaît pas dans les codes de fabricants pris en charge, utilisez un code de téléviseur Philips. La télécommande HP transmet les codes de télécommande Philips.</p> <p>Une fois programmée avec un code de téléviseur Philips, votre télécommande universelle peut contrôler les fonctions de téléviseur HP suivantes : volume, mise en sourdine, alimentation et source d'entrée.</p>

Guía del usuario del televisor de alta definición de plasma HP

Televisor de alta definición de plasma HP PL5060N de 50 pulgadas (127 cm)

Televisor de alta definición de plasma HP PL4260N de 42 pulgadas (106 cm)



i n v e n t

Las únicas garantías de los productos y servicios de HP se estipulan en las declaraciones de garantía específicas que acompañan a dichos productos y servicios. Nada de lo mencionado aquí debe interpretarse como garantía adicional. HP no será responsable de los errores técnicos o editoriales ni de las omisiones que pueda contener el presente documento.

HP no asumirá responsabilidad alguna por la utilización o fiabilidad de su software en equipos no suministrados por HP.

Este documento contiene información propia protegida por derechos de autor. Queda prohibido fotocopiar, reproducir o traducir a otro idioma cualquier parte de este documento sin contar con el consentimiento previo y escrito de HP.

Hewlett-Packard Company
P.O. Box 4010
Cupertino, CA 95015-4010
EE.UU.

Copyright © 2006 Hewlett-Packard Development Company, L.P.

En los Estados Unidos, puede suministrarse bajo licencia al amparo de al menos una de las patentes de EE.UU. n° 4.930.158 y 4.930.160 hasta el 28 de agosto de 2008.

Fabricado bajo licencia de Dolby Laboratories. Dolby, Pro Logic y el símbolo de la doble D son marcas comerciales de Dolby Laboratories.

WOW, SRS y el símbolo  son marcas registradas de SRS Labs, Inc. La tecnología SRS WOW está incorporada bajo licencia de SRS Labs, Inc.

HDMI, el logotipo HDMI y High-Definition Multimedia Interface son marcas o marcas registradas de HDMI Licensing LLC.

ENERGY STAR es una marca registrada propiedad del gobierno de EE.UU.

HP defiende el uso legal de la tecnología y no respalda ni fomenta el uso de sus productos para fines distintos de los permitidos por las leyes de propiedad intelectual.

La información de este documento está sujeta a cambios sin previo aviso.



El texto marcado de esta manera indica información necesaria.



El texto marcado de esta manera indica información necesaria importante.



PRECAUCIÓN: El texto resaltado de esta manera indica que no seguir las instrucciones puede causar daños en el equipo o pérdida de información.



ADVERTENCIA: Este símbolo avisa al usuario de la presencia de instrucciones de manejo y mantenimiento (reparación) importantes en la documentación adjunta.



VOLTAJE PELIGROSO: El texto resaltado de esta manera indica la presencia de tensión eléctrica no aislada dentro de la carcasa del producto de una magnitud que puede ser suficiente para constituir un riesgo de descarga eléctrica a las personas.

Medidas de seguridad importantes

ADVERTENCIA: PARA REDUCIR EL RIESGO DE FUEGO O DE DESCARGA ELÉCTRICA, NO EXPONGA ESTE APARATO A LA LLUVIA NI A LA HUMEDAD.

 **PRECAUCIÓN: RIESGO DE DESCARGA ELÉCTRICA** 
NO ABRIR

ADVERTENCIA: PARA REDUCIR EL RIESGO DE DESCARGA ELÉCTRICA, NO RETIRE LA CUBIERTA (O PARTE TRASERA).
ESTE PRODUCTO NO CONTIENE PIEZAS REPARABLES POR EL USUARIO.
ENCOMIENDE CUALQUIER TRABAJO DE REPARACIÓN A PERSONAL TÉCNICO CUALIFICADO.



ESTE SÍMBOLO PRETENDE AVISAR AL USUARIO DE LA PRESENCIA DENTRO DE LA CARCASA DEL PRODUCTO DE UN «VOLTAJE PELIGROSO» SIN AISLAMIENTO, QUE PUEDE SER LO SUFICIENTEMENTE ELEVADO COMO PARA SUPONER UN RIESGO DE DESCARGA ELÉCTRICA PARA LAS PERSONAS.
ENCOMIENDE CUALQUIER TRABAJO DE REPARACIÓN A PERSONAL TÉCNICO CUALIFICADO.



ESTE SÍMBOLO AVISA AL USUARIO DE LA PRESENCIA DE INSTRUCCIONES DE MANEJO Y MANTENIMIENTO (REPARACIÓN) IMPORTANTES EN LA DOCUMENTACIÓN ADJUNTA.

PRECAUCIÓN: NO COLOQUE ESTE APARATO EN UN CARRO, SOPORTE, TRÍPODE, ESTANTE O MESA INESTABLE. EL APARATO PODRÍA CAERSE Y CAUSAR LESIONES GRAVES A PERSONAS Y DAÑARSE GRAVEMENTE. UTILÍCELO SOLAMENTE CON UN CARRO, SOPORTE, TRÍPODE, ESTANTE O MESA QUE HAYA SIDO RECOMENDADO POR EL FABRICANTE O VENDIDO JUNTO CON EL APARATO. PARA INSTALAR EL APARATO, SIGA LAS INSTRUCCIONES DEL FABRICANTE Y UTILICE LOS ACCESORIOS DE MONTAJE RECOMENDADOS POR EL FABRICANTE. EL CONJUNTO DEL APARATO Y EL CARRO DEBERÁ MOVERSE CON MUCHO CUIDADO. LAS PARADAS RÁPIDAS, UNA FUERZA EXCESIVA Y LAS SUPERFICIES IRREGULARES PUEDEN SER LA CAUSA DE QUE EL CONJUNTO DEL APARATO Y EL CARRO VUELQUE.



INFORMACIÓN

Este producto ha sido sometido a pruebas para certificar que cumple con los límites establecidos para los dispositivos digitales de clase B en la Parte 15 de las normas de la FCC. Tales límites se han marcado para proporcionar una protección razonable contra las interferencias perjudiciales emitidas en una vivienda. Este equipo genera, utiliza y puede emitir energía de radiofrecuencia. De no instalarse y utilizarse según las instrucciones, este aparato puede causar interferencias en las comunicaciones de radio. Sin embargo, no se puede garantizar que no se originen interferencias en una instalación determinada. Si este equipo causa interferencias perjudiciales a la recepción de radio o televisión, que pueden determinarse apagando y encendiendo el equipo, se recomienda corregir la interferencia siguiendo uno o varios de los siguientes procedimientos:

- Reorientar o cambiar de lugar la antena receptora.
- Aumentar la distancia entre el equipo y el receptor.
- Conectar el equipo a una toma de corriente de un circuito distinto del conectado al receptor.
- Consultar al distribuidor o a un técnico de radio o TV experimentado para obtener ayuda.

Aviso sobre el subtítulo cerrado

Este receptor de televisión puede mostrar subtítulo de televisión según el apartado 15.119 de las normas de la FCC.

Declaración de la FCC sobre exposición a radiaciones

Este equipo cumple los límites de exposición a radiaciones establecidos por la FCC para entornos no controlados. Este equipo debe instalarse y utilizarse respetando la distancia mínima de 20 cm entre el radiador y su cuerpo.

Modificaciones

La FCC exige que se advierta al usuario que todo cambio o modificación que se realice en este dispositivo y no esté expresamente aprobado por Hewlett Packard Company puede anular la autorización del usuario para manejar el equipo.

Cables

Las conexiones de este dispositivo han de realizarse con cables apantallados con fundas de conectores RFI/EMI metálicas para mantener el cumplimiento de las normas y reglamentos de la FCC.

ENTIDAD RESPONSABLE

Hewlett-Packard Company
a la atención de: Product Regulations Manager
10955 Tantau Avenue
Building 45NL
Cupertino, CA 95014, EE.UU.

Instrucciones de seguridad importantes

La electricidad se usa para realizar muchas funciones útiles, pero también puede causar lesiones a personas y daños en la propiedad si se utiliza incorrectamente. Este producto ha sido diseñado y fabricado con la más alta prioridad en la seguridad. Sin embargo, su uso incorrecto puede provocar descargas eléctricas y/o fuego. Para evitar peligros potenciales, por favor tenga muy en cuenta las instrucciones siguientes al instalar, utilizar y limpiar el producto. Para garantizar su seguridad y prolongar la vida útil de su televisor, lea cuidadosamente las precauciones siguientes antes de utilizarlo.

iv *Guía del usuario del televisor de alta definición de plasma HP*

- 1 Lea estas instrucciones.
- 2 Guarde estas instrucciones.
- 3 Preste atención a todas las advertencias.
- 4 Siga todas las instrucciones.
- 5 No utilice este aparato cerca del agua.
- 6 Límpielo solamente con un paño seco.
- 7 No bloquee ninguna de las ranuras de ventilación. Instale el aparato de acuerdo con las instrucciones del fabricante.
- 8 No lo instale cerca de fuentes de calor como radiadores, salidas de aire caliente, estufas u otros aparatos (incluidos los amplificadores) que generen calor.
- 9 No anule las funciones de seguridad del enchufe polarizado o con toma de tierra. Un enchufe polarizado tiene dos patillas planas, una más ancha que la otra. Un enchufe con conexión a tierra tiene dos patillas planas y una tercera patilla de conexión a tierra. La patilla ancha o la tercera patilla están previstas para su seguridad. Si el enchufe suministrado no encaja en la toma de corriente, consulte a un electricista para que sustituya la toma.
- 10 Proteja el cable de alimentación de forma que no pueda pisarse o quedarse pillado, especialmente las clavijas o los enchufes de corriente y el punto por donde salen del aparato.
- 11 Utilice únicamente las conexiones y los accesorios especificados por el fabricante.
- 12 Utilice el producto únicamente con el carrito, soporte, trípode, plataforma o mesa especificada por el fabricante o vendida con el aparato. Cuando utilice un carrito, extreme las precauciones al mover conjuntamente el carrito y el aparato para evitar lesiones por vuelco.
- 13 Desenchufe este aparato durante tormentas eléctricas o cuando no lo utilice durante largos períodos de tiempo.



- 14 Diríjase a personal técnico cualificado para todo tipo de reparación. Se requiere asistencia técnica cuando el aparato se haya dañado de algún modo, como un cable o un enchufe estropeado, si se ha derramado líquido o se ha dejado caer un objeto en el interior del aparato, éste ha quedado expuesto a la lluvia o la humedad, no funciona normalmente o se ha caído.
- 15 Fuentes de alimentación — Este producto deberá utilizarse solamente con el tipo de fuente de alimentación indicado en la etiqueta de especificaciones. Si no está seguro del tipo de suministro eléctrico de su casa, consulte a su distribuidor o a la compañía eléctrica que le corresponda. Para los productos diseñados para funcionar con pilas u otra fuente de alimentación, consulte las instrucciones de uso.
- 16 Sobrecarga — No sobrecargue las tomas de corriente, los cables alargadores ni los receptáculos de cables integrados ya que se puede correr el riesgo de causar un incendio o recibir una descarga eléctrica.
- 17 Piezas de repuesto — Cuando se necesiten piezas de repuesto, asegúrese de que el técnico de servicio utilice las piezas de repuesto especificadas por el fabricante u otras cuyas características sean idénticas a las de las piezas originales. El uso de piezas no autorizadas puede causar incendios, descargas eléctricas u otros peligros.
- 18 Verificación de seguridad — Una vez completado cualquier trabajo de mantenimiento o reparación en este producto, pida al técnico de servicio que realice verificaciones de seguridad para determinar si el producto está en condiciones de funcionamiento apropiadas.
- 19 No exponga el aparato a ningún tipo de goteo o salpicadura de líquidos y no coloque sobre el aparato ningún tipo de objeto que contenga líquido.
- 20 **ADVERTENCIA:** Enchufe el cable de alimentación en una toma de corriente a la que pueda acceder fácilmente la clavija del cable cuando sea necesario desconectar la alimentación.
- 21 **Reparación:** El usuario no debe intentar realizar reparaciones del aparato distintas de las descritas en las instrucciones de uso. Diríjase a personal técnico cualificado para todas las demás reparaciones.

- Agua y humedad — No utilice este producto cerca del agua, como cerca de bañeras, lavabos, fregaderos de cocina o lavadoras, ni en sótanos húmedos, ni cerca de piscinas o lugares similares.
- Soporte — No coloque el producto en un carro, soporte, trípode o mesa inestable. La colocación del producto en una base inestable puede ser la causa de que el producto se caiga, lo que podrá causar lesiones graves a personas y también daños al producto. Utilice solamente un carro, soporte, trípode, estante o mesa recomendado por el fabricante o vendido junto con el producto.
- Selección de la ubicación — Seleccione un lugar bien ventilado y no expuesto a la luz solar directa.
- Ventilación — Los orificios de ventilación y otras aberturas de la carcasa han sido diseñados para ventilar el producto. No cubra ni bloquee estos orificios de ventilación y aberturas porque la falta de ventilación puede causar recalentamiento y/o reducir la duración del producto. No coloque el producto en una cama, sofá, alfombra u otra superficie similar porque las aberturas de ventilación podrían quedar bloqueadas. Este producto no ha sido diseñado para ser empotrado; no lo coloque en un lugar cerrado, como un mueble librería o una estantería, a menos que disponga de la ventilación apropiada o que se sigan las instrucciones del fabricante.
- La pantalla utilizada en este aparato está hecha de cristal. Por lo tanto, podría romperse si el producto se cae o recibe un golpe fuerte. En caso de rotura de la pantalla de cristal líquido, tenga cuidado para que sufrir heridas por el cristal roto.
- Calor — El producto debe colocarse alejado de fuentes de calor, como chimeneas, radiadores, salidas de aire caliente, estufas u otros productos (incluidos los amplificadores), que generen calor.
- Precauciones para la utilización en ambientes de alta o baja temperatura:

Cuando se utilice la unidad en un lugar (habitación u oficina) a baja temperatura, la foto puede dejar estelas o aparecer algo retardada. No se trata de una avería y la unidad se recuperará cuando la temperatura vuelva a ser normal.

No deje la unidad en un lugar caliente o frío. Además, no deje la unidad en un lugar expuesto a la luz solar directa ni cerca de un radiador, ya que la caja podría deformarse y la pantalla dejar de funcionar correctamente. Temperatura de almacenamiento: de $-20\text{ }^{\circ}\text{C}$ a $+60\text{ }^{\circ}\text{C}$ (de $-4\text{ }^{\circ}\text{F}$ a $+140\text{ }^{\circ}\text{F}$). Temperatura de funcionamiento: de $0\text{ }^{\circ}\text{C}$ a $40\text{ }^{\circ}\text{C}$ (de $32\text{ }^{\circ}\text{F}$ a $104\text{ }^{\circ}\text{F}$).

- Precauciones al transportar el televisor — Cuando transporte el televisor, no lo agarre nunca por los altavoces. El televisor deberá ser transportado siempre por dos personas, que lo agarren con ambas manos, una a cada lado de la pantalla.
- Tormentas eléctricas — Para una mayor protección del televisor durante las tormentas de rayos, siempre que vaya a dejar el televisor desatendido o sin utilizar durante mucho tiempo, desenchúfelo de la toma de corriente y desconecte la antena. Así evitará al televisor los daños debidos a rayos y subidas de voltaje.
- Líneas de energía eléctrica — Los sistemas de antenas exteriores nunca deben colocarse cerca de las líneas de energía eléctrica ni de otros circuitos de luz o electricidad, ni donde pueda caer sobre dichas líneas o circuitos. A la hora de instalar un sistema de antena exterior, se deben extremar las precauciones para no tocar las líneas ni los circuitos de conducción eléctrica, ya que el contacto podría ser letal.

- **Conexión a tierra de la antena exterior** — Si conecta una antena exterior al televisor, asegúrese de que el sistema de antena esté conectado a tierra para obtener cierta protección ante los picos de tensión y la acumulación de cargas estáticas. El Artículo 810 del Código Nacional Eléctrico, ANSI/NFPA 70, proporciona información relativa a la instalación a tierra física del mástil y de la estructura de soporte, así como del cable de entrada a la unidad de descarga de antena, al tamaño de los conductores a tierra, a la ubicación de la unidad de descarga de antena, a la conexión de electrodos a tierra y a los requisitos que deben cumplir dichos electrodos.

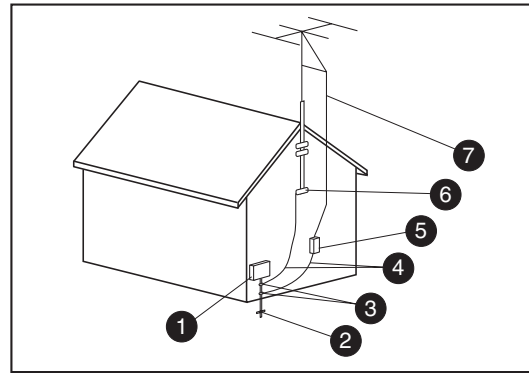

Conexión a tierra de la antena

Conexión a tierra de la antena

Referencia	Componente de conexión a tierra
1	Equipo de suministro eléctrico
2	Electrodos de conexión a tierra de la alimentación eléctrica (NEC Art 250, Parte H)
3	Toma de tierra
4	Conductores de conexión a tierra (NEC Sección 810-21)
5	Unidad de descarga de la antena (NEC Sección 810-20)
6	Toma de tierra
7	Cable de antena

- Para evitar un incendio, no ponga nunca ningún tipo de vela o llama al descubierto encima o cerca del televisor.
- Para impedir un incendio o una descarga eléctrica, no exponga este aparato a ningún tipo de goteo ni salpicaduras de líquidos. Tampoco deberán ponerse encima del producto objetos que contengan líquido, como floreros.
- Para evitar incendios y descargas eléctricas, no ponga el cable de alimentación de CA bajo el televisor u otros objetos pesados.
- Apague el aparato y desconecte el cable de alimentación de CA (ca) de la toma de corriente antes de manejarlo.
- Utilice un paño blando y páselo suavemente por la superficie de la pantalla. No utilice un paño basto, porque podría rayar la superficie de la pantalla.
- Cuando la pantalla esté muy sucia utilice un paño blando humedecido para limpiarla. (Tenga cuidado al pasar el paño porque si lo hace con fuerza puede dañar la pantalla.)
- Si la pantalla tiene polvo, pase un cepillo contra la electricidad estática, de venta en el comercio, para limpiarla.
- Para proteger la pantalla, no utilice un paño sucio, limpiadores químicos ni un paño químico para limpiarla. Estos materiales pueden dañar la superficie de la pantalla.

Información importante

El televisor debe ser reparado por un técnico autorizado. Este televisor no puede ser reparado por el usuario.

Los cambios pueden dañar el televisor y anular la garantía. Los cambios o modificaciones que no estén expresamente aprobados por el fabricante podrían anular la autorización para que el usuario utilice el equipo.

Información sobre el reciclaje

Para obtener información sobre el reciclaje de este producto a través de HP, consulte:

<http://www.hp.com/recycle>

Es posible que en su región existan otras opciones de reciclaje. Si se encuentra en EE.UU. y Canadá, también puede llamar al (1) (888) 485-1849.

Cumplimiento de la norma ENERGY STAR

Los productos marcados con el logotipo ENERGY STAR en el embalaje cumplen las directrices de la Agencia de Protección del Medio Ambiente de EE.UU. ENERGY STAR en cuanto al uso eficiente de energía.



Los productos con la etiqueta ENERGY STAR están diseñados para utilizar menos energía, por lo que contribuyen a ahorrar dinero en las facturas de electricidad y a proteger el medio ambiente.

ENERGY STAR es una marca registrada propiedad del gobierno de EE.UU.

Precauciones de limpieza

Desenchufe el televisor antes de limpiar la pantalla.

El uso de disolventes, como alcohol, o de productos abrasivos, como toallitas humedecidas o tratadas químicamente, puede dañar el televisor o la pintura del marco.

No exponga el producto a gases ni líquidos volátiles, como pesticidas.

No permita que el televisor entre en contacto con productos de vinilo o caucho durante un tiempo prolongado. Un contacto prolongado podría eliminar o degradar la superficie.



Para impedir que una foto estática acabe grabándose de forma permanente en el TV de plasma, evite visualizarla durante mucho tiempo.

Algunos ejemplos de imágenes estáticas son: logotipos, videojuegos, fotos digitales, teletexto e imágenes representadas en el modo 4:3.



Protección contra la retención de fotos: Si se muestran los datos de una foto estática durante varios minutos, la función para impedir la retención de fotos se activa automáticamente con el fin de proteger la pantalla. Si la foto desaparece, cambie la imagen o cambie la fuente de entrada para ver una foto.

Precauciones para el traslado

El TV es pesado; para trasladarlo a otro lugar, no olvide seguir siempre los principios de ergonomía.

Debido al tamaño y al peso del TV, se recomienda que el traslado del televisor se realice entre dos personas como mínimo.

Para el traslado, utilice las asas de la parte posterior del televisor o agárrelo por encima y por debajo de la pantalla.

Si los altavoces vienen acoplados a la pantalla, no la levante por los altavoces; en su lugar, utilice las asas de la parte trasera del televisor o agárrelo por debajo y por encima de la pantalla.

Nunca coloque el televisor con el cristal de la pantalla hacia abajo, a menos que esté protegido por almohadillas.

Índice

Medidas de seguridad importantes.....	iii
Modificaciones.....	iv
Cables	iv
Instrucciones de seguridad importantes	iv
Información importante.....	viii

Familiarización con el televisor 1

Identificación de elementos incluidos en el embalaje	2
Ubicación de botones y conectores del televisor.....	3
Limpieza	6
Precauciones de limpieza	6
Limpieza del televisor	6

Instalación 7

Selección de una ubicación adecuada.....	7
Traslado del TV	8
Montaje o desmontaje de la base.....	8
Instalación del televisor	9
Montaje y conexión de los altavoces de la pantalla.....	9
Conexión de las fuentes de señal del televisor..	10
Conexión de la televisión por cable o la antena de recepción por ondas	11
Conexión de la señal por cable o por satélite con un receptor externo.....	11
Conexión de un reproductor de DVD, VCR, DVR, consola de videojuegos o videocámara	12
Conexión de una videograbadora para grabar	15
Conexión de un PC.....	15
Conexión de un sistema de sonido externo.....	16
Conexión de la alimentación del televisor.....	16

Encendido del televisor 17

Encendido y apagado (standby) del televisor	17
---	----

Uso del Icono de fijación inicial..... 19

Ajuste inicial	19
----------------------	----

Usando el Control Remoto 21

Manejo del TV.....	21
Uso de controles remotos universales.....	21
Instalación o sustitución de las pilas del control remoto.....	21
Identificación de los botones del control remoto.....	22
Ajuste del volumen	24
Silenciamiento del sonido	24
Cambio del Modo de Foto.....	24
Cambio de canales.....	24
Selección del último canal.....	24
Visualización de información del programa	24
Selección de la fuente de ingreso	25
Cambio de visualización con el botón Aspecto	25
Activación de los subtítulos	25
Ajuste del modo SAP/MTS estéreo.....	26
Cambio del modo de audio	26
Activación del Timer Dormir	26
Fijaciones del TV	26
Entrada y salida del menú en pantalla.....	26

Cambio de las fijaciones del TV27

Uso de los menús en pantalla	27
Uso del menú Foto.....	28
Ajustes de foto	29
Uso del menú Audio	30
Ajuste del sonido.....	30
Uso del menú Tiempo	31
Uso del menú Canal	31
Uso del menú CC	33
Uso del menú Control pat.....	34
Uso de la clave	35
Ajuste del control paterno.....	35
Cómo desbloquear un programa temporalmente	39
Reactivación del control paterno tras un desbloqueo temporal	39
Uso del menú Sistema	40
Inicio de Fijar Icono (Wizard)	40
Restablecimiento de Fijaciones Default	40
Uso del Lavado Blanco.....	40
Selección del Modo Standby (Control alimentación)	40

Cómo obtener respuestas a preguntas 41

Términos comunes en el campo de la televisión	41
¿Qué son la televisión analógica, la televisión digital y la televisión de alta definición (HDTV)?	41
¿Cuál es la diferencia entre los formatos de señales progresivo y entrelazado en el caso de la televisión digital?	41
¿Qué es el índice de aspecto variable?	41
¿Qué es HDMI?	42
Identificación de los cables utilizados.....	42

Especificaciones 45

Gráfica de compatibilidad con PC.....	48
---------------------------------------	----

Resolución de problemas 49

Familiarización con el televisor

Gracias por adquirir un televisor de alta definición de plasma HP. La gama de televisores de alta definición de HP combina imágenes de primera categoría con un diseño estilizado y elegante.

Características:

- Precisión de foto excepcional con fotos claras, nítidas y de sólidos tonos negros que dan vida a los detalles más sutiles, gracias a un avanzado motor de vídeo que ofrece un ajuste de contraste dinámico y una nitidez mejorada de calidad fotográfica. Este televisor HP incluye un sistema de enriquecimiento de color con filtros combinados en 2D que reproduce con precisión los tonos de la piel y los colores vivos.
- Un sonido de extraordinaria calidad emana de los dos altavoces desmontables. Cada altavoz produce un potente sonido gracias a sus dos altavoces de tonos medios y un tweeter. El sistema de altavoces de alta fidelidad de HP se complementa con la tecnología de procesamiento de audio SRS WOW, que mejora la claridad vocal y los graves para proporcionar una experiencia de sonido envolvente.
- Una amplia variedad de entradas analógicas y digitales, entre ellas un sintonizador de HDTV, HDMI y puertos de vídeo de componentes. Los conectores de salida de audio digital y analógico permiten conectar sin problemas altavoces de audio externos o un receptor de audio.
- Pantalla de acabado negro clásico que encaja en cualquier decoración. El soporte de sobremesa es estilizado y elegante, además de desmontable.
- Mejora de nitidez fotográfica que produce imágenes nítidas y cristalinas.
- Adaptación de contraste dinámico, que permite ajustar la calidad de la foto de forma independiente por cada escena.
- Reducción adaptativa del ruido de movimiento, que reduce el ruido visual sin reducir el nivel de detalle.
- Tecnología avanzada de escalado y procesamiento de películas, que permite disfrutar de los DVD y de programas de televisión de definición estándar en una pantalla de gran tamaño.
- Sintonizador analógico o HDTV digital integrado: para presentaciones de alta definición recibidas por cable o por antena.
- Puerto HDMI que proporciona vídeo y audio digitales a través de un solo cable.
- Tecnología de antirretención de imágenes que prolonga la vida útil de la pantalla.
- Pantalla de duración ultralarga que proporciona hasta 60.000 horas de funcionamiento.

Todas las especificaciones representan las especificaciones típicas proporcionadas por los fabricantes de componentes HP; el rendimiento real puede ser superior o inferior.

La duración de la pantalla está determinada por el tiempo en el que la luminosidad está a un 50%, comparada con la del valor inicial de la lámpara típica actual en condiciones de operación continua a ± 25 °C. Sesenta mil horas equivalen a más de 23 años de siete horas al día de visualización.

Identificación de elementos incluidos en el embalaje

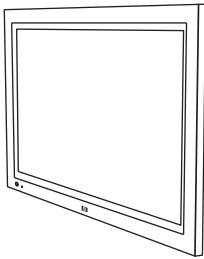
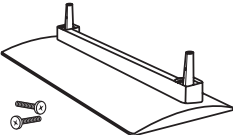
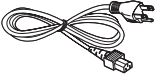
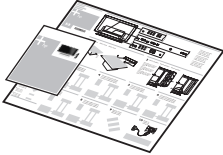
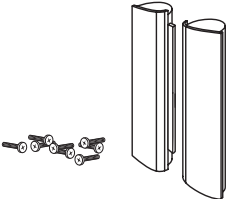
	Televisor (panel con base desmontada)
	Base del televisor y elementos de fijación
	Unidad de control remoto
	Cable de CA (ca)
	Documentación
	Altavoces de la pantalla con elementos de fijación

Ubicación de botones y conectores del televisor

El televisor contiene controles, indicadores y conectores.

Los indicadores del televisor se encuentran en la parte frontal y los mandos en la parte izquierda.

Parte frontal del televisor

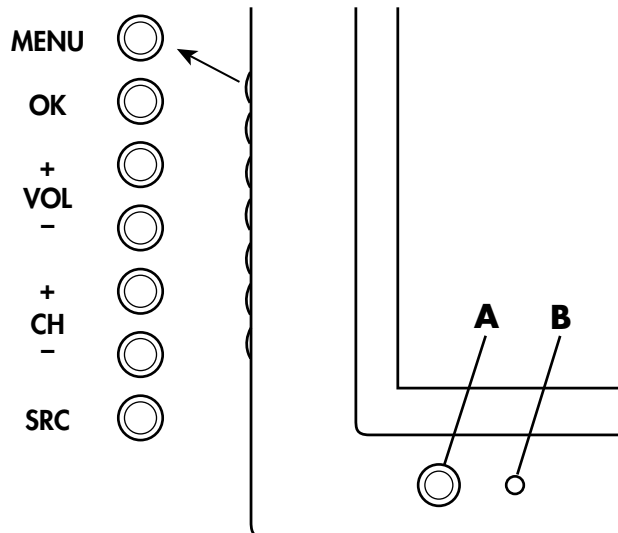

TV (parte frontal)	Descripción
MENÚ	El botón Menú muestra el menú en pantalla (OSD) o funciones como el botón Salir para cerrar el OSD.
OK	OK inicia la función de sincronización automática de la señal de un PC conectado. En un menú OSD, selecciona el elemento resaltado.
+VOL -VOL	Volumen reduce o aumenta el nivel del sonido. En un menú OSD, pulse estos botones para moverse a la derecha o a la izquierda en el menú o para ajustar un elemento.
CH+ CH-	Canal selecciona el siguiente canal inferior o superior. En un menú OSD, pulse estos botones para desplazarse arriba o abajo.
FUENTE	Fuente permite seleccionar la fuente de ingreso. Pulse Fuente para abrir la lista de fuentes de ingreso. Pulse Canal para seleccionar la fuente de ingreso y pulse OK. Pulse Fuente para cerrar la lista. En un menú OSD, este botón funciona como el botón Atrás o para subir al elemento o nivel de menú anterior.
A: Botón y piloto de encendido	El botón de encendido permite encender el televisor o ponerlo en modo de espera. El piloto luminoso del botón indica si el televisor está encendido, apagado o en espera. Cuando el televisor está encendido, la luz es azul, mientras que cuando está apagado o se encuentra en modo de espera, la luz es roja.
B: Sensor del control remoto	El sensor del control remoto es el punto al que hay que apuntar el control remoto.

Conectores posteriores del televisor

Los conectores se encuentran en la parte trasera del televisor.

Los conectores del televisor que se muestran abajo se encuentran en los lados izquierdo, central y derecho de la parte trasera del televisor.

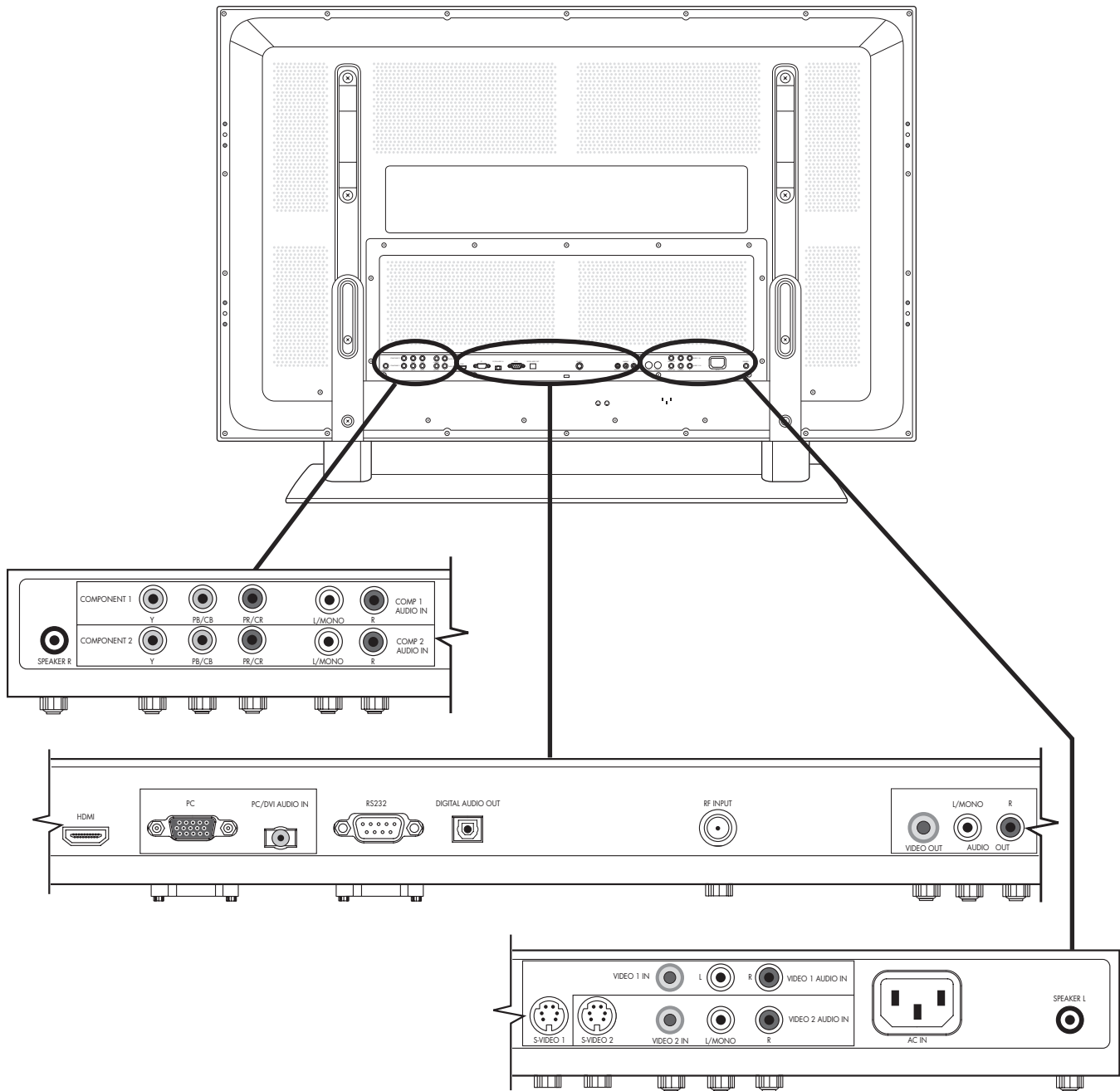

Televisor (parte trasera)	Descripción
<ul style="list-style-type: none"> ■ Altavoz derecho 	Para conectar el cable procedente del altavoz derecho.
<ul style="list-style-type: none"> ■ Component 1 Entrada de audio del component 1 ■ Component 2 Entrada de audio del component 2 	Para conectar los cables de vídeo por componentes y los cables de audio izquierdo y derecho procedentes de los equipos opcionales. Se admiten las entradas estándar 480i, 480p, 720p y 1080i. El televisor detecta automáticamente lo que se ha conectado. Algunos receptores deben configurarse para una resolución de salida específica.
<ul style="list-style-type: none"> ■ HDMI 	<ul style="list-style-type: none"> ■ Para conectar un cable HDMI (interfaz multimedia de alta definición) procedente de un equipo digital de alta definición opcional. <p><i>O bien,</i></p> <ul style="list-style-type: none"> ■ Para conectar un cable DVI y un cable convertidor de DVI a HDMI desde el equipo DVI opcional; se requiere un cable de audio conectado desde el equipo DVI a la entrada de audio del PC o DVI.
<ul style="list-style-type: none"> ■ PC 	Permite conectar un cable VGA procedente de un PC para utilizar el televisor como monitor.
<ul style="list-style-type: none"> ■ Entrada de audio del PC o DVI 	<ul style="list-style-type: none"> ■ Permite conectar un cable de audio procedente de la salida de audio del PC opcional. <p><i>O bien,</i></p> <ul style="list-style-type: none"> ■ Permite conectar el cable de audio procedente del equipo de DVI opcional (conectado mediante un cable DVI y un cable convertidor de DVI a HDMI en el conector HDMI).
<ul style="list-style-type: none"> ■ RS232 	Utilizado exclusivamente para mantenimiento y reparación.
<ul style="list-style-type: none"> ■ Salida de audio digital 	Permite conectar un cable óptico a un sistema de audio digital externo.

Televisor (parte trasera)	Descripción (continuación)
<ul style="list-style-type: none"> ■ Entrada de RF 	Para conectar un cable coaxial procedente de una antena o fuente de señales por cable.
<ul style="list-style-type: none"> ■ Salida de vídeo ■ Salida de audio 	Conecta el vídeo compuesto y los cables de audio izquierdo y derecho a un equipo opcional para controlar o grabar un vídeo.
<ul style="list-style-type: none"> ■ S-Video 1 Entrada de audio del vídeo 1 ■ S-Video 2 Entrada de audio del vídeo 2 	<p>Permite conectar un cable S-Video y los cables de audio izquierdo y derecho procedentes de un equipo opcional.</p> <p>Utilice la entrada de audio del vídeo 1 para S-Video 1, y la entrada de audio del vídeo 2 para S-Video 2.</p> <p>(Los conectores de audio se comparten con la entrada de vídeo).</p>
<ul style="list-style-type: none"> ■ Entrada de vídeo 1 ■ Entrada de audio del vídeo 1 ■ Entrada de vídeo 2 ■ Entrada de audio del vídeo 2 	<p>Permite conectar un cable de vídeo compuesto y los cables de audio izquierdo y derecho del equipo opcional.</p> <p>Utilice la entrada de audio del vídeo 1 para entrada del vídeo 1 y la entrada de audio del vídeo 2 para la entrada del vídeo 2.</p> <p>(Los conectores de audio se comparten con la entrada S-Video.)</p>

!

No conecte los cables de vídeo a ambos conectores de entrada de S-Video y Vídeo en un conjunto.

<ul style="list-style-type: none"> ■ Entrada de CA 	<p>Para enchufar el cable de alimentación incluido.</p> <p>NOTA: Utilice sólo el cable de alimentación suministrado.</p>
<ul style="list-style-type: none"> ■ Altavoz izquierdo 	Permite conectar el cable del altavoz izquierdo.

Limpeza

Precauciones de limpieza

Desenchufe el televisor antes de limpiar la pantalla.

La pantalla del televisor tiene una capa especial antirreflectante. El uso de disolventes, como alcohol, o de productos abrasivos, como toallitas humedecidas o tratadas químicamente, puede dañar la capa de la pantalla o la pintura del marco.

No exponga el producto a gases ni líquidos volátiles, como pesticidas.

No permita que el televisor entre en contacto con productos de vinilo o caucho durante un tiempo prolongado. Un contacto prolongado podría levantar el recubrimiento o degradar la superficie.



Para impedir que una foto estática acabe grabándose de forma permanente en el TV de plasma, evite visualizarla durante mucho tiempo.

Algunos ejemplos de imágenes estáticas son: logotipos, videojuegos, fotos digitales, teletexto e imágenes representadas en el modo 4:3.

Limpeza del televisor

Limpe la pantalla con un paño sin pelusas ligeramente humedecido en agua. Pase el paño con cuidado evitando presionar la pantalla.

Para limpiar la carcasa exterior, utilice el mismo método.

No utilice productos de limpieza líquidos ni aerosoles.

Instalación

HP recomienda que un instalador autorizado realice la instalación profesional del televisor de alta definición de plasma HP para garantizar su máximo disfrute. Asegúrese de leer todas las precauciones e información de seguridad antes de comenzar la instalación. Consulte estos temas:

- “Medidas de seguridad importantes” en la página iii
- “Instrucciones de seguridad importantes” en la página iv
- “Información importante” en la página viii

Selección de una ubicación adecuada

Seleccione la ubicación de su televisor de alta definición de plasma HP. Al colocar el TV, tenga en cuenta las siguientes condiciones:

- La longitud del cable de alimentación: elija un lugar con fácil acceso a una toma de CA (ca).
- La longitud de los cables y la distancia a las unidades conectadas: asegúrese de que los cables lleguen sin problema al televisor.
- No instale el TV sobre un carro o soporte inestable, ya que podría caerse y causar lesiones.
- No instale el TV de forma que sobresalga del soporte, por ejemplo, sobre una mesa más pequeña que el televisor.
- No cuelgue el TV del techo; podría caerse y causar lesiones.
- Evite la exposición a la luz solar directa, que puede dañar la pantalla o interferir con el uso del control remoto.
- Evite los lugares con un alto grado de humedad, que puedan provocar una descarga eléctrica o un incendio.
- No instale el TV cerca de otros aparatos eléctricos, como un microondas, ni cerca de una fuente de calor, como una chimenea o un radiador.
- No coloque el TV sobre una superficie inclinada o inestable.
- Deje suficiente espacio para la ventilación alrededor del TV. Si desea usar el pedestal, deje un espacio de 10 cm (3,96 pulgadas) o más en las partes superior, izquierda y derecha, 6 cm (2,36 pulgadas) o más en la parte inferior y 7 cm (2,76 pulgadas) o más en

la parte posterior. Si sigue otro método de instalación, deje un espacio de 10 cm (3,96 pulgadas) o más en las partes superior, izquierda, derecha e inferior y de 1,9 cm (0,75 pulgadas) o más en la parte posterior.

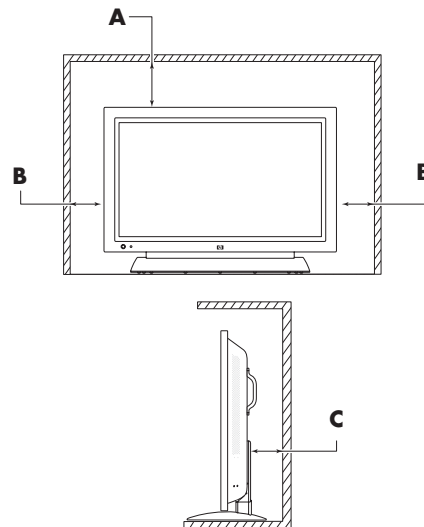

- A** Mínimo de 10 cm (4 pulgadas) por encima del TV
- B** Mínimo de 10 cm (4 pulgadas) a los lados
- C** Mínimo de 7 cm (2,8 pulgadas) por detrás del TV

Nota: No se muestran los altavoces.

Traslado del TV

El TV es pesado; para trasladarlo a otro lugar, no olvide seguir siempre los principios de ergonomía.

Debido al tamaño y al peso del TV, se recomienda que el traslado del televisor se realice entre dos personas como mínimo.

Para trasladar el TV, utilice las asas de la parte posterior del TV o agárrelo por encima y por debajo de la pantalla.

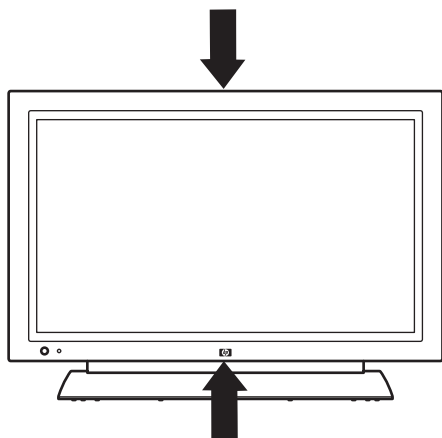

Si los altavoces vienen acoplados al TV, no levante el televisor por los altavoces; en su lugar, utilice las asas de la parte trasera del televisor o agárrelo por debajo y por encima de la pantalla.

Mueva el aparato con cuidado. Nunca coloque el TV con la pantalla de cristal hacia abajo, a menos que esté protegida por almohadillas.

Montaje o desmontaje de la base

El TV incluye una base que debe acoplarse a la pantalla. Siga estos pasos en el orden inverso para quitar la base.



PRECAUCIÓN: Para montar el TV se requieren dos personas.

Antes de montar la base, desenchufe el cable de alimentación de la entrada de CA.

- 1 Coloque la base en posición vertical, con la parte trasera hacia usted.
- 2 Levante cuidadosamente el TV y colóquelo sobre la base.

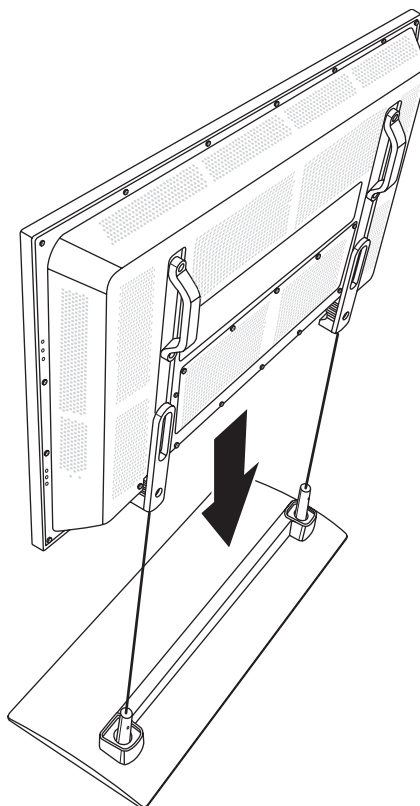

- 3** Ingrese y ajuste los tornillos en los dos orificios de la parte posterior del TV.

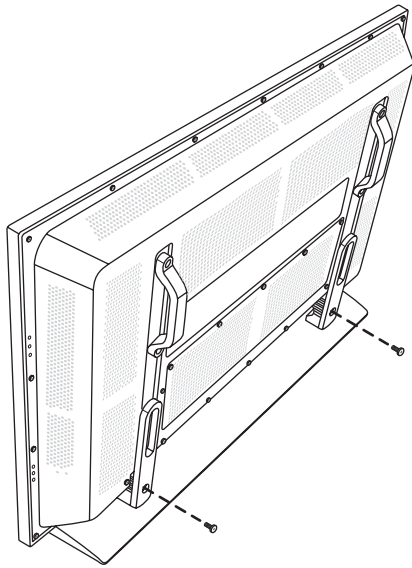

- 4** Acople los altavoces si va a utilizarlos. Consulte "Montaje y conexión de los altavoces de la pantalla" en la página 9.

Instalación del televisor

Instale el TV montando y conectando los altavoces, conectando los cables y conectando el cable de alimentación.

Montaje y conexión de los altavoces de la pantalla

Los altavoces vienen separados del TV. Los altavoces se incorporan a cada lado de la pantalla y se conectan individualmente al TV. El altavoz derecho debe estar en el lado derecho de la pantalla vista de frente.

El TV tiene una salida de audio digital o salida de audio analógica que puede conectar a un amplificador externo.

Para utilizar un amplificador externo o un sistema estereofónico, consulte "Conexión de un sistema de sonido externo" en la página 16.



PRECAUCIÓN: Desconecte la alimentación del TV y de todos los componentes conectados antes de montar o conectar los altavoces.

- 1** Coloque el TV en posición vertical sobre su base.
2 Coloque un altavoz en el TV e ingrese los cuatro tornillos para fijarlo.

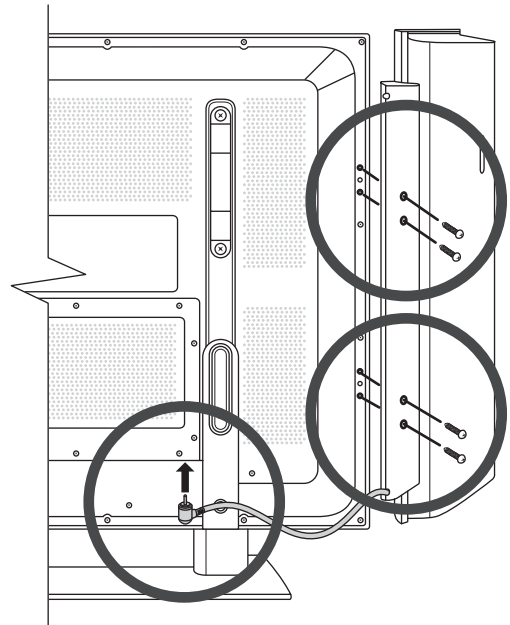

- 3** Conecte el altavoz al TV.
4 Repita estos pasos con el otro altavoz.

Conexión de las fuentes de señal del televisor



ADVERTENCIA: Antes de conectar el TV a cualquier dispositivo electrónico, desenchufe el TV y los cables de CA del dispositivo electrónico de la entrada de CA.

A continuación se ofrece una explicación de los tipos de conexiones que se utilizan para un cable coaxial. Si su antena exterior utiliza un cable coaxial de 75 ohmios con un conector tipo F, fíjela al conector de entrada RF situado en la parte posterior del TV.

- El sistema de 75 ohmios es generalmente un cable redondo con un conector tipo F que se puede conectar fácilmente a un conector sin necesidad de herramientas (se vende por separado).
- El sistema de 300 ohmios es un cable bifilar plano que se puede conectar a un conector de 75 ohmios a través de un adaptador 300/75 ohmios (se vende por separado).



El conector tipo F debe apretarse sólo con los dedos. Al conectar el cable de RF al televisor, no utilice herramientas para apretar el conector tipo F, ya que podría causar daños al TV.

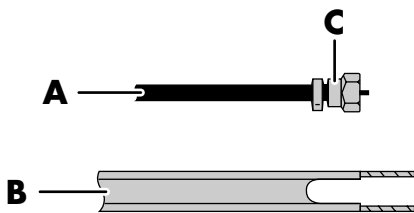

- A Cable coaxial de 75 ohmios (redondo)**
- B Cable bifilar de 300 ohmios (plano)**
- C Conector tipo F**

Conecte las fuentes de entrada al TV de acuerdo con el tipo de conexión:

- Antena o cable básico (TV por cable o satélite) que no utilice un receptor externo: consulte "Conexión de la televisión por cable o la antena de recepción por ondas" en la página 11.
- Señal por cable o por satélite con un receptor externo: consulte "Conexión de la señal por cable o por satélite con un receptor externo" en la página 11.



- **Para conectar un sistema de sonido externo, consulte "Conexión de un sistema de sonido externo" en la página 16.**
- **Para conectar un dispositivo grabador al TV, utilice los conectores de salida de vídeo y de salida de audio; más información en "Conexión de una videgrabadora para grabar" en la página 15.**

Acerca del sistema de alerta de emergencia (EAS)

- En caso de una emergencia nacional, un desastre natural u otra situación de emergencia, se emite un mensaje EAS. Cuando la unidad reciba un mensaje EAS, si el nivel de la emergencia es comparativamente bajo, la pantalla mostrará un mensaje de texto de aviso. Si el nivel de emergencia es alto, se obligará al receptor a sintonizar un canal de información detallada.
- Los mensajes de texto de alerta y la sintonización forzada se producen incluso durante la programación de pago. Aunque se active la sintonización forzada, el usuario podrá cambiar de canal.
- Si la unidad se ve obligada a sintonizar un canal bloqueado por el control paterno, se dará prioridad al control paterno y no se emitirá el mensaje EAS.
- Los mensajes EAS podrán emitirse no sólo mediante cable digital, sino también mediante cable analógico o emisiones analógicas por antena.

Conexión de la televisión por cable o la antena de recepción por ondas

Utilice un cable coaxial estándar de 75 ohmios para conectar una antena o una fuente de entrada de televisión por cable al televisor. Utilice cable coaxial apantallado para reducir las interferencias por radiofrecuencia (RF).

El equipo opcional, el servicio de TV por cable y todos los cables se venden por separado.



PRECAUCIÓN: Desconecte la alimentación del TV y de todos los componentes conectados antes de conectar la antena o el cable.

- 1 Conecte el cable coaxial de fuente de ingreso al conector de ingreso RF en la parte posterior del TV.



- 2 Conecte la alimentación del TV; consulte "Conexión de la alimentación del televisor" en la página 16.
- 3 Encienda el TV; consulte "Encendido y apagado (standby) del televisor" en la página 17.

Conexión de la señal por cable o por satélite con un receptor externo

Conectar su TV directamente a la salida de vídeo y audio de su receptor externo garantiza una foto más real y mejora la visualización.

El equipo opcional y todos los cables se venden por separado.

Puede conectar un receptor externo de televisión (por antena o por cable) y otros equipos audiovisuales utilizando:

- Cables de audio y vídeo de componentes conectados a los conectores del Componente 1 o Componente 2 y los conectores de audio del televisor.
- Cables de audio y S-Video conectados a los conectores del S-Video 1 o S-Video 2 y los conectores de audio del TV.

- Cables de audio y vídeo (vídeo compuesto) conectados a la entrada del Vídeo 1 o Vídeo 2 y a los conectores de audio del televisor.
- Cable HDMI conectado al conector HDMI del TV.
- Cable de vídeo DVI con un cable convertidor de DVI a HDMI y cables de audio conectados al conector HDMI y al conector de entrada de audio PC/DVI del TV.



PRECAUCIÓN: Desconecte la alimentación del TV y de todos los componentes conectados antes de conectar el receptor externo.

- 1 Conecte los cables de fuente de entrada del receptor externo a la parte posterior del TV mediante uno de estos conjuntos de conectores:

- Cables de audio y de vídeo de componentes conectados al Componente 1 y a los conectores de ingreso de audio del Componente 1 o al Componente 2 y a los conectores de ingreso de audio del Componente 2 del TV.

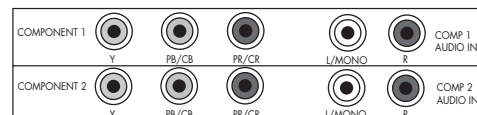

- Cables de audio y de S-Video conectados a S-Video y a los conectores de ingreso de audio del Vídeo 1 o a S-Video 2 y a los conectores de ingreso de audio del Vídeo 2 del TV.

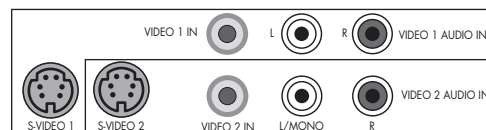

Los conectores de entrada de vídeo y S-Video comparten los conectores de audio del conjunto. No conecte los cables de vídeo a ambos conectores de entrada de S-Video y Vídeo en un conjunto.

- Cables de audio y de vídeo (vídeo compuesto) conectados a la entrada del Vídeo 1 y a los conectores de ingreso de audio del Vídeo 1 o a la entrada del Vídeo 2 y a los conectores de ingreso de audio del Vídeo 2 del TV.

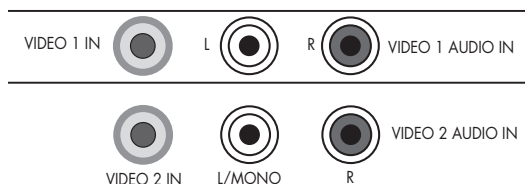

!

Los conectores de entrada de vídeo y S-Video comparten los conectores de audio del conjunto. No conecte los cables de vídeo a ambos conectores de entrada de S-Video y Vídeo en un conjunto.

- Cable HDMI conectado al conector HDMI del TV.



- Cable de vídeo DVI con un cable convertidor de DVI a HDMI y un cable de audio conectados al conector HDMI y al conector de entrada de audio PC/DVI del TV.

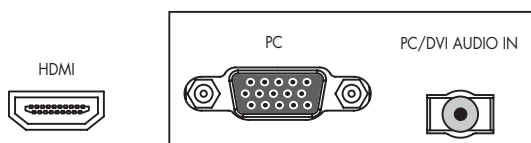

- 2 Conecte los cables al receptor externo.
- 3 Encienda el receptor externo.
- 4 Conecte la alimentación del TV; consulte "Conexión de la alimentación del televisor" en la página 16.
- 5 Encienda el TV; consulte "Encendido y apagado (standby) del televisor" en la página 17.

Conexión de un reproductor de DVD, VCR, DVR, consola de videojuegos o videocámara

Puede conectar equipo opcional (que se vende por separado), como un reproductor de DVD, VCR, DVR, etc. al TV, utilizando los conectores de entrada AV.

El equipo opcional, como un sistema de sonido externo, y todos los cables, se venden por separado.

Para conectar un DVD, puede utilizar:

- Cables de audio y vídeo de componentes conectados a los conectores del Componente 1 o Componente 2 y los conectores de audio del televisor.
- Cables de audio y S-Video conectados a los conectores del S-Video 1 o S-Video 2 y los conectores de audio del TV.
- Cables de audio y vídeo (vídeo compuesto) conectados a la entrada del Vídeo 1 o Vídeo 2 y a los conectores de audio del televisor.
- Cable HDMI conectado al conector HDMI del TV.
- Cable de vídeo DVI con un cable convertidor de DVI a HDMI y cables de audio conectados al conector HDMI y al conector de entrada de audio PC/DVI del TV.

Puede conectar un VCR mediante las conexiones de Vídeo (vídeo compuesto) o de S-Vídeo para la reproducción y los conectores de salida de vídeo (vídeo compuesto) para la grabación (entrada a VCR). Consulte "Conexión de una videograbadora para grabar" en la página 15 para utilizar los conectores de salida de vídeo.

Puede conectar una consola de videojuegos, una videocámara y otros equipos AV mediante las conexiones de S-Vídeo o Vídeo (vídeo compuesto).

Puede conectar el equipo HDMI mediante el conector HDMI.

Puede conectar el equipo DVI utilizando un cable DVI con un cable convertidor de DVI a HDMI y cables de audio, y el conector HDMI y el conector de audio PC/DVI.







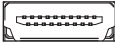

Elección de la conexión AV

Al conectar equipo opcional como fuente de señal, los conectores del equipo pueden limitar el tipo de conexión que puede utilizar.

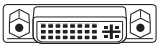
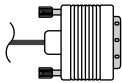
Si su equipo opcional tiene más de un tipo de conector de salida, elija la conexión que proporcione la mejor calidad de reproducción de imágenes.

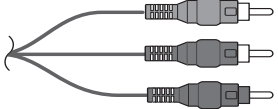
Para obtener resultados óptimos, elija el tipo de conexión de la mejor calidad que admita el equipo opcional.

La tabla siguiente muestra las conexiones del equipo opcional AV disponibles en el televisor.

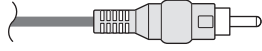
Conexiones AV que debe utilizar, ordenadas de reproducción de vídeo mejor a aceptable		
Descripción de la conexión	Conector del TV	Clavija del cable
HDMI transmite una señal totalmente digital y es la opción recomendada para la reproducción de un DVD o DVR digital.		
DVI transmite una señal de vídeo totalmente digital para la reproducción desde un DVD o DVR digital. (Para un dispositivo DVI, debe utilizar un cable DVI con un cable convertidor de DVI a HDMI para conectar el vídeo al conector HDMI del TV y un cable de audio para conectar el audio al conector de entrada de audio PC/DVI del TV.)		
Vídeo de componentes (Y, Pb, Pr) transmite vídeo en forma de señales rojas, verdes y azules independientes. Utilice esta conexión para las señales de vídeo de alta definición en formato 480i, 480p, 720p o 1080i de un DVD u otros equipos.		
S-Vídeo transmite vídeo separando las señales de imagen en color y en blanco y negro, y proporciona una imagen más nítida que una conexión de vídeo compuesto.		
Entrada de vídeo (vídeo compuesto) transmite vídeo como una única señal.		

Los procedimientos siguientes, presentados en el orden en que aparecen en la tabla, describen la conexión de equipo opcional, incluidas las conexiones de audio, si procede.



PRECAUCIÓN: Desconecte la alimentación del TV y de todos los componentes conectados antes de conectar el equipo opcional. Asegúrese de que el equipo opcional esté apagado.

Conexión de un dispositivo HDMI

Ésta es la conexión recomendada para vídeo y audio. El cable de HDMI se vende por separado.

- 1 Conecte el cable HDMI al HDMI de la parte posterior del TV. (No hay ninguna entrada de audio especial para HDMI.)

HDMI



- 2 Conecte el cable al dispositivo HDMI.
- 3 Encienda el dispositivo e inicie la reproducción.
- 4 Conecte la alimentación del TV; consulte "Conexión de la alimentación del televisor" en la página 16.
- 5 Encienda el TV; consulte "Encendido y apagado (standby) del televisor" en la página 17.

Conexión de un dispositivo DVI

El cable DVI, el cable convertidor de DVI a HDMI y el cable de audio se venden por separado.

- 1 Conecte el cable DVI y el cable convertidor de DVI a HDMI al dispositivo DVI-H y, después, al conector HDMI del TV.

HDMI

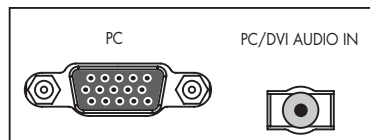
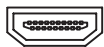

- 2 Conecte el cable de audio al dispositivo DVI y al conector de entrada de audio PC/DVI del televisor.
- 3 Encienda el dispositivo e inicie la reproducción.

- 4 Conecte la alimentación del TV; consulte "Conexión de la alimentación del televisor" en la página 16.
- 5 Encienda el TV; consulte "Encendido y apagado (standby) del televisor" en la página 17.

Conexión de un dispositivo de componentes

- 1 Conecte el cable de componentes a los conectores (Y, Pb, Pr) de entrada de componentes. Hay dos conjuntos de conectores de componentes que puede utilizar: El vídeo del Componente 1 utilizado con los conectores de ingreso de audio del Componente 1 o el vídeo del Componente 2 utilizado con los conectores de ingreso de audio del Componente 2.

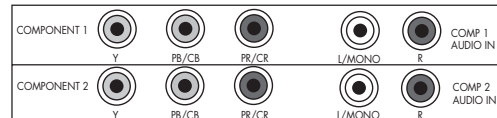

- 2 Conecte el cable de audio por componentes a los conectores de entrada de audio izquierdo y derecho del TV.
- 3 Conecte los cables al dispositivo.
- 4 Encienda el dispositivo e inicie la reproducción.
- 5 Conecte la alimentación del TV; consulte "Conexión de la alimentación del televisor" en la página 16.
- 6 Encienda el TV; consulte "Encendido y apagado (standby) del televisor" en la página 17.

Conexión de un dispositivo de S-Vídeo o de vídeo

Se puede conectar una videograbadora, una consola de videojuegos, una videocámara u otro equipo audiovisual mediante conectores de entrada de S-Vídeo o de vídeo (vídeo compuesto).



Tanto los conectores de entrada de vídeo y S-Vídeo comparten los conectores de entrada de audio izquierdo y derecho. (La entrada de S-Vídeo 1 y de Vídeo 1 comparten los conectores de entrada de audio de Vídeo 1; la entrada de S-Vídeo 2 y de Vídeo 2 comparten los conectores de entrada de audio de Vídeo 2.)

No conecte los cables de vídeo a ambos conectores de entrada de S-Vídeo y Vídeo en un conjunto.

1 Conecte el equipo de vídeo a los conectores del TV:

- Para un VCR, DVR y otros dispositivos con conector S-Video, utilice un cable S-Video con el conjunto de conectores S-Video.

O bien,

- Para un VCR, DVR u otro dispositivo que tenga un conector compuesto, utilice un cable compuesto con el conjunto de conectores de ingreso de vídeo.

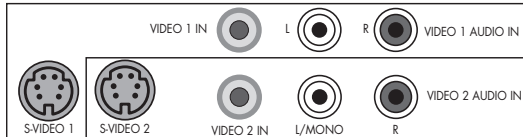

- 2 Conecte los conectores de cable de audio a los conectores de audio derecho e izquierdo del conjunto de conectores.
- 3 Conecte los cables al dispositivo.
- 4 Encienda el dispositivo e inicie la reproducción.
- 5 Conecte la alimentación del TV; consulte "Conexión de la alimentación del televisor" en la página 16.
- 6 Encienda el TV; consulte "Encendido y apagado (standby) del televisor" en la página 17.

Conexión de una videograbadora para grabar

Cada señal fuente se convierte a 480i antes de salir al conector de salida de vídeo.

- 1 Para la reproducción, conecte la salida de la videograbadora mediante los conectores del TV; consulte los procedimientos anteriores.
- 2 Para la grabación, conecte la entrada de la videograbadora a los conectores de salida de vídeo y de salida de audio del TV.

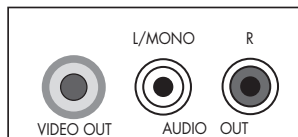

- 3 Conecte la alimentación del TV; consulte "Conexión de la alimentación del televisor" en la página 16.
- 4 Encienda el TV; consulte "Encendido y apagado (standby) del televisor" en la página 17.

Conexión de un PC

Siga estas instrucciones al conectar un PC u otro equipo fuente al conector PC (VGA) del TV, para ver el escritorio del PC como una fuente de entrada seleccionable. El cable VGA se vende por separado.



Consulte "Gráfica de compatibilidad con PC" en la página 48 para ver una lista de las señales de PC compatibles con el TV.



PRECAUCIÓN: Desconecte la alimentación del TV y de todos los componentes conectados antes de conectar un PC. Asegúrese de que el ordenador esté apagado.

- 1 Conecte el cable de vídeo del PC o del equipo fuente al TV mediante el conector PC (un conector VGA).

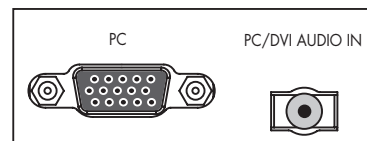

- 2 Conecte el cable de audio del equipo fuente al conector de entrada de audio PC/DVI del TV.
- 3 Conecte los cables de audio y VGA al PC o equipo fuente.
- 4 Conecte la alimentación del TV; consulte "Conexión de la alimentación del televisor" en la página 16.

- 5 Encienda el TV; consulte "Encendido y apagado (standby) del televisor" en la página 17.
- 6 Conecte y encienda el PC o el equipo fuente.
- 7 Ajuste la foto, incluido Auto sincronizado, mediante el menú en pantalla Foto/Pantalla; consulte "Ajuste de la imagen en pantalla de PC" en la página 29.

También puede pulsar el botón OK del TV para iniciar Auto sincronizado para la imagen del PC.

Conexión de un sistema de sonido externo

Puede conectar un sistema de sonido externo al TV mediante una señal de audio digital o analógica:

- Utilice un cable de audio óptico y el conector de salida de audio digital en la parte posterior del TV para transferir una señal de audio digital al sistema de sonido externo, como un receptor digital o un sistema de sonido ambiente. Si en su sistema de audio digital desea oír sonido analógico proveniente de una fuente analógica, deberá conectar los conectores izquierdo y derecho de salida de audio del televisor a su sistema de sonido.
- Utilice un cable de audio y conectores de salida de audio en la parte posterior del TV para transferir una señal de audio analógica a un sistema de sonido externo, como un amplificador analógico o un sistema estéreo.



PRECAUCIÓN: Desconecte la alimentación del TV y de todos los componentes conectados antes de conectar un sistema de sonido externo. Asegúrese de que el sistema de sonido externo esté apagado.

- 1 Conecte el sistema de sonido externo al TV:
 - Para la conexión digital, conecte un cable de audio óptico al conector de salida de audio digital en la parte posterior del TV y al sistema de sonido externo, como un receptor digital o un sistema de sonido ambiente.

O bien,

 - Para la conexión analógica, conecte un cable de audio a los conectores de salida de audio en la parte posterior del TV y al sistema de sonido externo, como un amplificador analógico o un sistema estéreo.

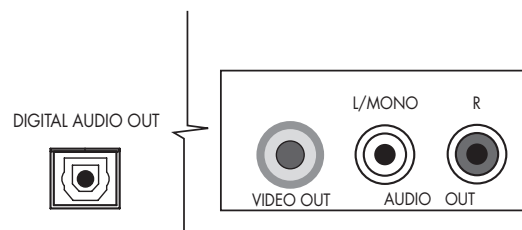

- 2 Conecte la alimentación del TV; consulte "Conexión de la alimentación del televisor" en la página 16.
- 3 Encienda el TV; consulte "Encendido y apagado (standby) del televisor" en la página 17.
- 4 Conecte y encienda el sistema de sonido externo.
- 5 Defina el formato de audio digital en el menú en pantalla Audio/Audio digital, consulte "Elección del Modo de audio digital" en la página 30.

Conexión de la alimentación del televisor

- 1 Conecte el cable de alimentación al conector de la parte posterior del TV.

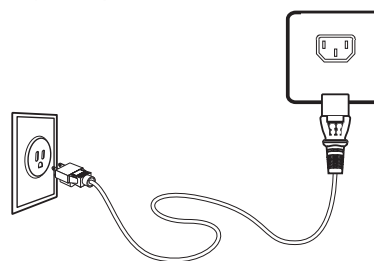

- 2 Conecte el cable de alimentación a la salida de CA (ca).

Encendido del televisor

Encendido y apagado (standby) del televisor

El TV dispone de un botón de encendido (**A**) en la parte frontal. Para encender el TV también se puede utilizar el botón de encendido del control remoto.

Al pulsar el botón de encendido o bien enciende el TV o lo pone en standby, que es un estado de reducido consumo eléctrico.

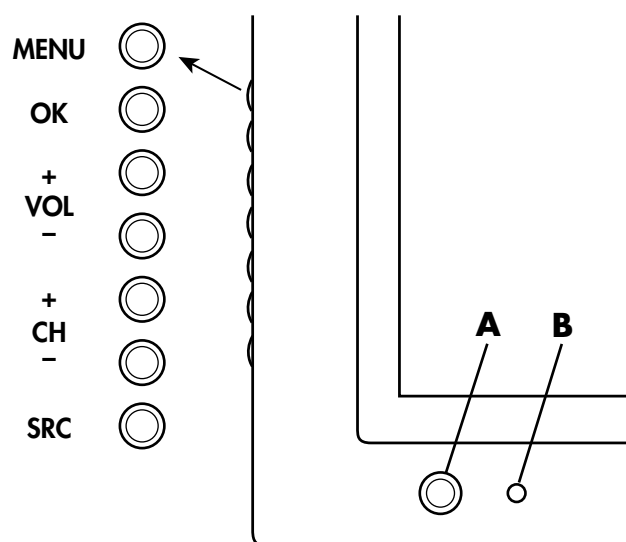

A Botón y piloto de encendido

B Sensor del control remoto

El botón de encendido incorpora una luz indicadora que muestra el estado de alimentación del TV.

Indicador de alimentación	Estado de alimentación
Iluminado en rojo	En espera (apagado)
Iluminado en azul	Listo (encendido)
Apagado	Alimentación de CA desconectada
Parpadeo rojo o parpadeo azul	Inicio de diagnósticos o error



El ajuste inicial comienza al encender el televisor por primera vez. Si el TV ya ha sido encendido con anterioridad, Fijar Icono (Wizard) no se iniciará. Consulte "Inicio de Fijar Icono (Wizard)" en la página 40 para iniciar Fijar Icono (Wizard) desde el menú Sistema.

Tras la configuración inicial, el tiempo de encendido necesario para salir del modo en espera depende del ajuste del Modo Standby:

- Energía baja, que consume menos energía mientras está en espera, requiere unos 20 segundos.
- Power Rápido, que consume menos energía mientras está en espera, requiere unos 5 segundos.

Puede configurar el Modo Standby en el menú Sistema.

Si no va a utilizar el TV durante algún tiempo, pulse el botón de encendido para ponerlo en el modo de espera y desenchufe el cable de alimentación.

Uso de los botones del TV

- 1 Pulse el botón de encendido (**A**) situado en la parte delantera del TV.

El televisor se encenderá o se pondrá en standby.

- 2 Pulse el botón FUENTE para abrir la lista de fuentes de ingreso. Pulse CH+ para seleccionar la fuente de ingreso que desee ver y pulse OK. Pulse FUENTE para cerrar la lista.

Uso de los botones del control remoto

- 1 Apunte el control remoto al sensor de control remoto de la pantalla y pulse el botón de encendido del control remoto.



El televisor se encenderá o se pondrá en standby.

- 2 Pulse el botón Fuente del control remoto para abrir una lista de fuentes de entrada. Pulse una tecla flecha para seleccionar la fuente de ingreso que desee ver y pulse OK. Pulse Fuente para cerrar la lista.



Protección contra la retención de fotos: Si se muestran los datos de una foto estática durante varios minutos, la función para impedir la retención de fotos se activa automáticamente con el fin de proteger la pantalla. Si la foto desaparece, cambie la imagen o cambie la fuente de entrada para ver una foto.

Uso del Icono de fijación inicial

Ajuste inicial

Al encender el televisor por primera vez, un icono de fijación inicial le guiará por las siguientes opciones:

- Ajuste del idioma de los menús en pantalla.
- Ajuste de la fecha, hora y zona horario.
- Selección de un modo de alimentación eléctrica en espera.
- Selección de una fuente de señales.
- Búsqueda de la fuente señal de televisión (antena o cable) y memorización de los canales de televisión disponibles.

Puede iniciar el icono de fijación inicial utilizando el menú Sistema de la pantalla (OSD); consulte "Inicio de Fijar Icono (Wizard)" en la página 40.

Preparación

Ejecute los pasos siguientes antes de pulsar TV POWER en la unidad de control remoto.

- 1 Inserte las pilas en la unidad de control remoto.
- 2 Conecte el cable de la antena al televisor.
- 3 Enchufe el cable de alimentación en la toma de CA (ca).
- 4 Encienda el televisor.

Ajuste del idioma

- 1 Seleccione uno de los 3 idiomas: **Inglés**, **Francés** o **Español**.
- 2 Pulse las teclas flecha arriba y flecha abajo del control remoto para seleccionar el idioma deseado entre los enumerados en pantalla y, a continuación, pulse OK.

Ajuste de fecha, hora y zona horario

- 1 Pulse las teclas flecha arriba y abajo del control remoto para resaltar el campo de fecha.
- 2 Pulse las teclas de números del control remoto para ingresar un año, mes y día.
- 3 Pulse la tecla flecha abajo para resaltar la zona horario.
- 4 Pulse las teclas flecha izquierda y derecha para cambiar la zona horario.
- 5 Pulse la tecla hacia abajo para resaltar el campo de hora y utilice el teclado numérico para ingresar la hora.
- 6 Utilice las teclas flecha izquierda y abajo para cambiar entre AM y PM.

Ajuste del modo Standby

Seleccione el ajuste del modo standby.

- Energía Baja: El tiempo de encendido al salir del modo en espera es de unos 20 segundos. No obstante, el televisor consume menos energía mientras está en modo de espera.
- Power Rápido: El tiempo de encendido al salir del modo en espera es de unos 5 segundos. No obstante, el televisor consume menos energía mientras está en modo de espera.

Ajuste de la fuente de señal

- 1 Pulse las teclas flecha arriba y flecha abajo del control remoto para seleccionar **Antena** o **Cable**.
- 2 Pulse el botón OK para iniciar la búsqueda de canales.

Esta operación de búsqueda de canales busca automáticamente una señal de todos los canales disponibles.

Usando el Control Remoto

Manejo del TV

El control remoto permite controlar el TV. Para utilizar el control remoto, apunte con el mismo al sensor de la pantalla.

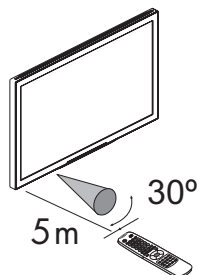

El control remoto debe utilizarse desde una distancia no superior a 5 metros (16,4 pies) del TV, situándolo frente al visor del sensor del televisor y apuntando desde un ángulo máximo de 30 grados, tanto en sentido horizontal como vertical.

Uso de controles remotos universales

Cuando desee programar un control remoto universal para que ejecute su TV HP, si HP no se encuentra en la lista de códigos de marca admitidos, utilice el código de un TV Philips. El control remoto HP utiliza los códigos de los mandos a distancia Philips, bajo licencia de esta marca.

Una vez programado su control remoto universal con el código de un TV Philips, puede ejecutar las funciones de su TV HP: volumen, silencio, encendido y fuente de entrada.

Instalación o sustitución de las pilas del control remoto.

Inserte dos pilas AAA no recargables en el control remoto asegurándose de colocarlas en la posición correcta.

- 1 Pulse y abra la tapa de la parte posterior del mando distancia.
- 2 Inserte las pilas en el control remoto, asegurándose de colocarlas con las polaridades correctas.
- 3 Cierre la tapa.

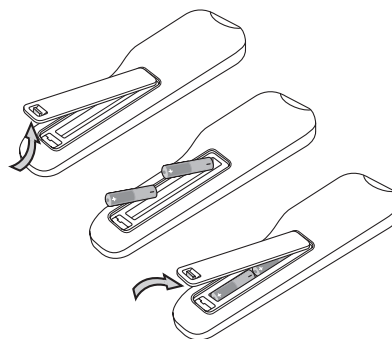

No mezcle distintos tipos de pilas (por ejemplo, alcalinas con pilas de carbono-zinc), ni pilas antiguas con pilas nuevas.

Asegúrese de mantener la polaridad correcta al instalar las pilas, según se indica en el compartimento de las pilas. Las pilas colocadas con la polaridad invertida pueden dañar el dispositivo.

Cuando no use el control remoto durante un largo período de tiempo, extraiga las pilas para evitar daños causados por fugas del ácido de las mismas.







No intente recargar pilas que no sean recargables ya que pueden sobrecalentarse y agrietarse. Respete las indicaciones del fabricante de las pilas que esté utilizando.

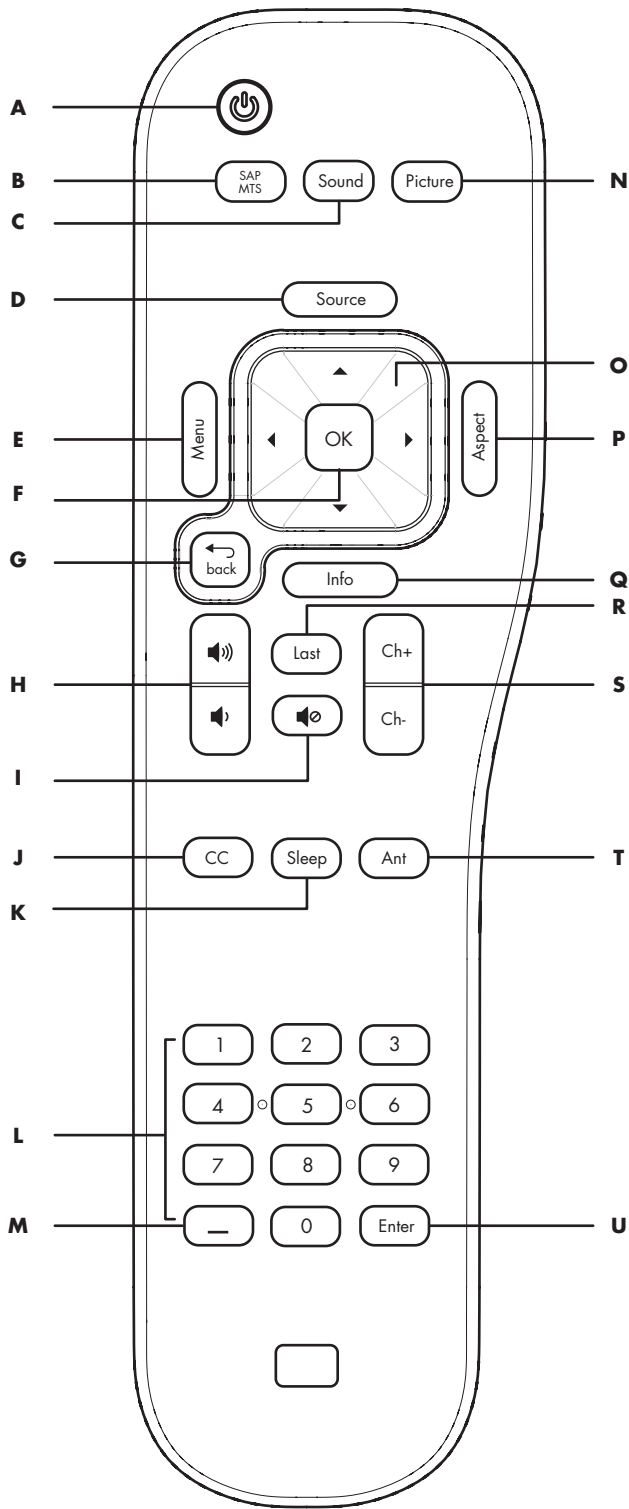





Retire las pilas tan pronto como se agoten. Las pilas agotadas pueden tener fugas y dañar gravemente la unidad. La vida útil de las pilas dependerá de la frecuencia con que se utilice el control remoto. Reemplace las pilas cuando el funcionamiento del control remoto empiece a ser errático.







No abra las pilas, ni las caliente, ni las tire al fuego.

Identificación de los botones del control remoto

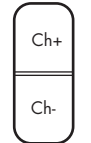

Nombre	Descripción	Icono
A Encendido	Pulse el botón de encendido para encender o apagar el televisor.	
B SAP/MTS	Pulse SAP/MTS para abrir la lista de las opciones de programas de audio secundarios disponibles. Pulse una tecla flecha de dirección para elegir la opción y pulse OK. Pulse SAP/MTS para cerrar la lista.	
C Sonido	Pulse Sonido para seleccionar un modo de audio: Voz, Music, Estándar, Usuari.	
D Fuente	Pulse Fuente para abrir una lista de fuentes de ingreso. Pulse una tecla flecha para seleccionar la fuente de ingreso que desee ver y pulse OK. Pulse Fuente para cerrar la lista.	
E Menú	Pulse Menú para abrir el menú en pantalla (OSD). Pulse Menú de nuevo para salir del menú y volver a la pantalla del televisor.	
F OK	Pulse OK para seleccionar la opción de menú actual.	
G Atrás	Pulse Atrás para regresar al nivel anterior del menú de visualización.	

Nombre	Descripción	Icono
H Vol	Pulse un botón de volumen para subir (o bajar) el sonido.	
I Silencio	Pulse el botón de silencio para desactivar o activar el sonido.	
J CC	Pulse CC para seleccionar las opciones del modo de subtítulos cerrados.	
K Temporizar	Pulse Temporizar para ajustar el temporizador en este orden: 15, 30, 60, 90 o 120 minutos.	
L Números	Pulse las teclas de números (0-9) para seleccionar directamente los canales y, a continuación, pulse Intro. Utilice estas teclas de números para editar o ingresar un nombre para un canal analógico mediante el menú Canal, consulte "Visualización de la información del canal" en la página 32	
M - (Guión)	Pulse - (guión) para ingresar un guión en un número de canal secundario de un canal digital. Por ejemplo, canal 14-2.	
N Foto	Pulse Foto para seleccionar un modo de vídeo: Estándar, Vívido, Pelícu, Usuari.	

Nombre	Descripción	Icono
O Flechas arriba/abajo/izquierda/derecha	Pulse una flecha para mover el cursor por las pantallas del menú.	
P Aspecto	Pulse Aspecto para abrir una lista de opciones de las dimensiones de la foto del TV. Pulse una tecla flecha para seleccionar la opción y pulse OK. Pulse Aspecto para cerrar la lista. Las opciones dependen de la fuente de ingreso actual.	
Q Info	Pulse Info para ver un titular del canal que contenga información sobre el programa actual.	
R Último	Pulse Último para restablecer el canal anterior que estaba viendo.	
S Ch+ Ch-	Pulse Ch+ (or Ch-) para seleccionar el siguiente canal (o el anterior).	
T Ant	Pulse Ant para ver un titular del canal con información sobre el programa actual. Vuelva a pulsar Ant para ver la televisión si en ese momento está viendo un DVD u otra fuente.	
U Intro	Pulse Intro tras ingresar un número de canal.	

Ajuste del volumen

Pulse los botones de volumen del control remoto para aumentar o disminuir el sonido. La barra indicadora del televisor indica el grado de aumento o disminución.

Silenciamiento del sonido

- 1 Pulse el botón Silencio para anular provisionalmente el sonido.
- 2 Para restablecer el sonido al nivel anterior, vuelva a pulsar el botón Silencio.

Cambio del Modo de Foto

Al pulsar el botón Foto se visualiza el modo de vídeo seleccionado en ese momento. Mantenga presionado el botón Foto o el de flecha derecha para cambiar el modo de vídeo hasta alcanzar la imagen deseada.

- **Vívido:** proporciona mayor contraste y nitidez de visionado en una sala bien iluminada.
- **Estándar:** recomendado para condiciones de visionado normal en habitaciones con iluminación reducida.
- **Película:** recomendado para ver películas en una sala a oscuras. Proporciona una foto suave, como de película.
- **Usuario:** muestra las fijaciones personalizadas configuradas en el menú en pantalla. Para más información sobre la definición de las fijaciones de foto, consulte "Uso del menú Foto" en la página 28.

Cambio de canales

Pulse los botones Ch+ or Ch- del control remoto para cambiar al canal siguiente o anterior. El TV permite seleccionar hasta 125 canales (de 1 a 125). Para seleccionar un canal, ingrese un número de un dígito, dos dígitos o tres dígitos, o bien utilice las teclas para subir o bajar de canal.

Para seleccionar un número de canal (por ejemplo, el canal 25), complete el siguiente procedimiento en menos de cuatro segundos:

- 1 Pulse el botón 2 del control remoto.
- 2 Pulse el botón 5.
- 3 Pulse Intro.

Para seleccionar un número de subcanal (por ejemplo, 14-2):

- 1 Pulse el botón 1.
- 2 Pulse el botón 4.
- 3 Pulse el botón - (guión).
- 4 Pulse el botón 2.
- 5 Pulse Intro.

Selección del último canal

Pulse el botón Último del control remoto para ver el canal que estaba viendo antes.

Visualización de información del programa

Al pulsar el botón Info se muestra una página con información sobre el programa que está viendo.



A veces no se incluye el nombre del programa en la emisión. En ese caso, el nombre del programa no se visualizará.

Selección de la fuente de ingreso

- 1 Pulse el botón Fuente para abrir una lista de fuentes de ingreso.
- 2 Pulse las flechas arriba y abajo para seleccionar la fuente de ingreso que desee ver.
- 3 También puede pulsar la tecla flecha derecha para cambiar la etiqueta de una fuente de entrada.
- 4 Pulse OK.
- 5 Vuelva a pulsar el botón Fuente para cerrar la lista de fuentes de ingreso.

La lista de fuentes de ingreso identifica un conjunto de conectores en la parte posterior del TV. Se pueden cambiar todas las etiquetas, excepto Antena o cable.

- Antena o cable: Esta etiqueta, que no se puede modificar, selecciona el conector de entrada RF. La etiqueta muestra la selección de fuentes de escaneo (Antena o cable) de la última búsqueda de canales que realizó el Asistente inicial o el menú Canal.
- Composite 1
- S-Video 1
- Composite 2
- S-Video 2
- Component 1
- Component 2
- PC
- HDMI

Cambio de visualización con el botón Aspecto

Pulse Aspecto para abrir una lista de opciones de las dimensiones de la foto del TV. Pulse una tecla flecha para seleccionar la opción y pulse OK. Pulse Aspecto para cerrar la lista. Las opciones dependen de la fuente de ingreso actual.

- **Modo 16:9:** muestra la televisión de alta definición en su formato normal.
- **Modo 4:3:** muestra la foto de la relación de aspecto estándar 4:3 en el centro del TV con barras negras a la izquierda y a la derecha.
- **Zoom1:** alarga proporcionalmente la foto del TV, aunque recorta la parte superior e inferior de la foto para ajustarla a la pantalla. Elimina las barras negras.
- **Zoom2:** amplía la parte central de la pantalla y recorta más la parte superior e inferior.
- **Panorama:** similar al modo 16:9, sólo que amplía la imagen visible a ambos lados.

Activación de los subtítulos

Al pulsar el botón CC se muestran opciones de subtítulo:

- **CC encendido:** muestra subtítulos.
- **CC apagado:** desactiva los subtítulos.
- **CC OFF:** muestra subtítulos cuando se pulsa el botón Silencio.

Para asignar sus preferencias de subtítulo, consulte "Uso del menú CC" en la página 33.

Ajuste del modo SAP/MTS estéreo

Pulse el botón SAP/MTS para abrir una lista de las funciones disponibles de programas secundarios de audio (SAP) y de sonido de televisión multicanal (MTS). Pulse una tecla flecha para seleccionar la opción que desea utilizar y, a continuación, pulse OK. Pulse SAP/MTS para cerrar la lista.

SAP recibe sonido mono, sonido estéreo y programas secundarios de audio. La función MTS permite a una emisora de televisión emitir otro tipo de información como, por ejemplo, otro idioma o información meteorológica.

Puede disfrutar del sonido estéreo de alta fidelidad o de los programas SAP disponibles:

- **Emisiones en estéreo:** permite oír programas tales como los eventos deportivos en directo, espectáculos y conciertos en sonido estéreo dinámico.
- **Programas SAP:** permite seleccionar oír sonido Principal o SAP.
 - Sonido principal: la banda sonora normal del programa (mono o estéreo).
 - Sonido SAP: el segundo idioma, los comentarios adicionales y otra información (SAP utiliza sonido mono).

Si tiene dificultades para escuchar el sonido estéreo, cambie al modo de sonido mono fijo para obtener un sonido más claro.



MTS sólo funciona en el modo TV.

Cambio del modo de audio

Al pulsar el botón Sonido se visualiza el modo de audio seleccionado en la actualidad. Mantenga presionado el botón Sonido o la flecha derecha para cambiar el modo de audio hasta alcanzar el sonido deseado.

Para más información sobre los ajustes de la opción Usuario, consulte "Ajuste del sonido" en la página 30.

Activación del Timer Dormir

Al pulsar el botón Temporizar se activa un temporizador para apagar el televisor automáticamente. Si ajusta el Timer Dormir a 30, el televisor se apagará automáticamente en 30 minutos.

Minutos	Descripción
15	Ajusta el temporizador a 15 minutos.
30	Ajusta el temporizador a 30 minutos.
60	Ajusta el temporizador a 60 minutos.
90	Ajusta el temporizador a 90 minutos.
120	Ajusta el temporizador a 120 minutos.
0	Apaga el Timer Dormir.

Fijaciones del TV

Utilice el menú en pantalla para ajustar la foto, el sonido y realizar otras fijaciones. Para obtener más información, consulte "Uso de los menús en pantalla" en la página 27.

Entrada y salida del menú en pantalla

Si pulsa Menú, visualizará el menú en pantalla. Si pulsa el botón Menú, saldrá del menú actual y volverá a la pantalla de televisión. Si pulsa Atrás en un submenú, volverá al nivel de menú anterior.

Cambio de las fijaciones del TV

Para cambiar las fijaciones del TV, utilice los menús en pantalla (OSD).

Uso de los menús en pantalla

Para utilizar los menús OSD, utilice los botones del control remoto o del TV para resaltar, ajustar e ingresar elementos tal y como aquí se describe.

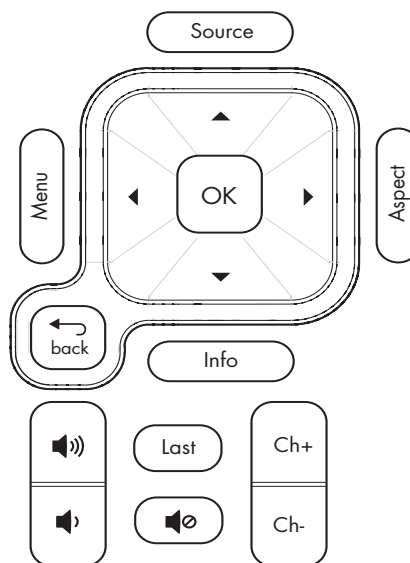
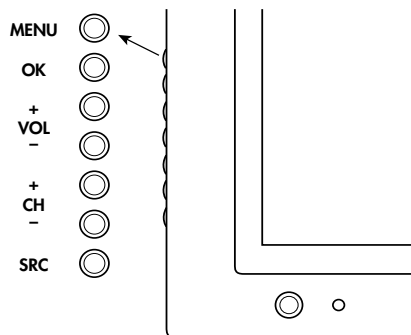

TV (parte frontal)	Descripción
MENÚ	Menú (Salir) visualiza (o cierra) el OSD.
OK	OK selecciona el elemento resaltado en el OSD.
+VOL -VOL	Volumen permite moverse hacia la derecha o hacia la izquierda en el menú o ajustar un elemento.
CH+ CH-	Canal sube o baja en el menú.
FUENTE	Fuente permite seleccionar la fuente de ingreso. Pulse el botón FUENTE para abrir la lista de fuentes de ingreso. Pulse CH para seleccionar la fuente de ingreso que desee ver y pulse OK. Pulse FUENTE para cerrar la lista. Elija la fuente de ingreso antes de abrir el OSD. En un menú OSD, este botón funciona como el botón Atrás o para subir al elemento o nivel de menú anterior.

Control remoto	Descripción
MENÚ	Menú (Salir) visualiza (o cierra) el OSD.
OK	OK selecciona el elemento resaltado en el OSD.
Volumen	Volumen ajusta el nivel de sonido o un elemento.
Canal+ Canal-	Canal cambia a un canal superior o inferior.
Fuente	Fuente permite seleccionar la fuente de ingreso. Pulse Fuente para abrir una lista de fuentes de ingreso. Pulse una tecla flecha para seleccionar la fuente de ingreso que desee ver y pulse OK. Pulse Fuente para cerrar la lista. Elija la fuente de ingreso antes de abrir el OSD.
Atrás	Atrás regresa al elemento o nivel de menú anterior.

Para utilizar los menús OSD:

- 1 Pulse el botón Fuente para seleccionar la fuente de señales de entrada de la TV. Dependiendo de la fuente de ingreso actual, en la pantalla aparecen unos menús y opciones distintos.
- 2 Pulse el botón Menú para abrir el menú en pantalla. Aparecerá una lista de los menús disponibles.
- 3 Pulse los botones de dirección para resaltar el menú que desee y, a continuación, pulse el botón OK.
- 4 Pulse los botones de dirección para moverse en el menú y resaltar una opción y, a continuación, pulse el botón OK para acceder a esa opción.
- 5 Siga utilizando los botones de dirección para resaltar y ajustar un elemento, y el botón OK para ingresar el cambio. Puede pulsar el botón Atrás para salir de una opción o subir un nivel en el menú.
- 6 Cuando termine, pulse el botón Menú para cerrar el menú.

Los menús en pantalla son:

- Foto
- Audio
- Tiempo
- Canal
- CC (Subtítulo cerrado)
- Control paterno (Control pat)
- Sistema

En los temas siguientes, aparece una tabla para cada menú con las opciones disponibles.

Uso del menú Foto

El menú Foto controla el aspecto de la imagen en la pantalla en función de la fuente de entrada seleccionada. Por ejemplo, al ajustar el Brillo, la imagen de la pantalla cambia a medida que ajusta la escala.

Debido a que el menú Foto mantiene las fijaciones de cada entrada, seleccione (vea) la fuente de entrada y después, realice los cambios en el menú Foto.

Las siguientes tablas muestran el menú Foto cuando la fuente de ingreso es una fuente AV (elegir elemento de menú Fijaciones) y cuando la fuente de entrada es una fuente de PC (elegir elemento de menú Pantalla).

Menú Foto/ Fijaciones	Opciones
Modo	Vívido/Estándar/ Pelícu/Usuari
Brillo	[escala]
Contraste	[escala]
Saturación	[escala]
Tonalidad	[escala]
Agudeza	[escala]
Pantalla Azul	Prendido/Apagado
Temp. Color	Tibio/Estándar/Frío

Menú Foto/ Pantalla	Opciones
Tamaño H	[escala]
Posición H	[escala]
Tamaño V	[escala]
Posición V	[escala]
Ajustar Fase	[escala]
AjustarReloj	[escala]
Auto sincronizado	[botón]
Default	[botón]

Ajustes de foto

Ajustes de foto AV

Estas opciones ajustan la foto AV que aparece en pantalla, de modo que debe seleccionar la fuente de ingreso AV correcta antes de ajustar los valores.

- **Modo** establece los ajustes de la foto a un valor preestablecido (**Vívido**, **Estándar**, **Pelícu**) o **Usuario** para el ajuste individual de Brillo, Contraste, etc.
- **Brillo** establece el brillo de la imagen.
- **Contraste** establece el contraste de la imagen.
- **Saturación** establece la intensidad de color de la imagen.
- **Tonalidad** establece los tonos; menos color produce un tono más rojizo y más color produce un tono más azulado.
- **Agudeza** establece la nitidez de la imagen.
- **Pantalla Azul** activa o desactiva una pantalla en azul cuando no se recibe ninguna señal de vídeo.
- **Temp. Color** permite seleccionar distintas fijaciones de la temperatura del color: **Tibio**, **Estándar** y **Frío**.

Ajuste de la imagen en pantalla de PC

Estas opciones ajustan la imagen procedente del conector de PC; el menú no está disponible cuando el PC no está conectado.

- **Tamaño H** ajusta el tamaño horizontal de la imagen.
- **Posición H** ajusta la posición horizontal de la imagen.
- **Tamaño V** ajusta el tamaño vertical de la imagen.
- **Posición V** ajusta la posición vertical de la imagen.
- **Ajustar Fase** ajusta la fase de reloj utilizada para sincronizar la imagen.
- **AjustarReloj** ajusta el reloj utilizado para sincronizar la imagen.
- El botón **Auto sincronizado** inicia la sincronización automática de la imagen.
- El botón **Default** restablece todas las opciones de la pantalla a los valores predeterminados.

Uso del menú Audio

El menú Audio establece los niveles de sonido (Fijaciones), el modo de señal de salida de audio digital, y el modo y los valores de las fijaciones SRS WOW para los altavoces de la pantalla.

Menú Audio/Fijaciones	Opciones
Volumen	[escala]
Balance	[escala]
Modo de Sonido:	Voz/Music/ Estándar/Usuari
120 Hz	[escala]
200 Hz	[escala]
500 Hz	[escala]
1200 Hz	[escala]
3000 Hz	[escala]
7500 Hz	[escala]
12 kHz	[escala]

Menú Audio/Audio digital	Opciones
Modo Salida Aud Dig	Dolby Digital/ PCM

Menú Audio/SRS WOW	Opciones
Modo	Apagado/ Prendido
Focus	[escala]
TruBass	[escala]

Ajuste del sonido

En el menú Audio/Fijaciones, seleccione **Volumen** o **Balance** para realizar los ajustes. Utilice el Modo de Sonido para seleccionar los valores preestablecidos del ecualizador de **Voz**, **Music** o **Estándar** o seleccione **Usuari** para el ajuste individual de los valores del ecualizador.

Elección del Modo de audio digital

Para poder acceder al menú Audio/Audio digital, es necesario estar viendo un canal de televisión digital.

En el menú Audio/Audio digital, seleccione el modo para la señal provista en el conector de salida de audio digital. Dolby Digital o PCM. Elija la opción **PCM** si su sistema de audio digital externo no admite sonido envolvente ("surround"). Cuando la fuente es analógica, como en el caso de un canal analógico de televisión, no hay salida de audio digital.

Selección del sonido envolvente (ambiental)

Los altavoces de la pantalla pueden reproducir sonido ambiental emulado. Para ello, en el menú Audio/SRS WOW, elija la opción **Prendido** para el Modo.

En el menú Audio/SRS WOW puede realizar las siguientes selecciones:

- **Focus** proporciona mejor claridad y mayor sonido.
- **TruBass** proporciona una mejora de los bajos del sonido.

Uso del menú Tiempo

El menú Tiempo establece la fecha y hora, el timer dormir y otras opciones temporales.

Menú Tiempo	Opciones
Zona Horario	AST/EST/CST/MST/PST/ AKST/HST/NST
Fecha/Hora	<ul style="list-style-type: none"> ■ Modo: Manual/Auto ■ Fecha/Hora
Auto Encendido	<ul style="list-style-type: none"> ■ Modo: Apagado/ Unavez/A Diario ■ Hora
Auto Apagado	<ul style="list-style-type: none"> ■ Modo: Apagado/ Unavez/A Diario ■ Hora
Timer dormir	<ul style="list-style-type: none"> ■ Modo: Apagado/ Prendido ■ Hora
Daylight Savings	Prendido/Apagado

Puede elegir la Fecha y hora inicial del televisor durante el Icono de Fijación o en el modo Manual de este menú.

Zona Horario permite seleccionar el huso horario, como por ejemplo la Hora estándar central (CST) u Hora estándar del Pacífico (PST).

Auto Encendido y Auto Apagado son fijaciones independientes e individuales para encender o apagar automáticamente el TV.

El timer dormir establece los minutos y segundos que deben transcurrir antes de que se apague el televisor. También puede establecer el timer dormir mediante el botón Dormir del control remoto.

Uso del menú Canal

Si no utilizó el Icono de Fijación o si la configuración inicial no encontró todos los canales, utilice este menú para explorar y encontrar los canales de forma automática o manual. La exploración continúa hasta que se encuentra el canal o se confirma que no hay señal.



Auto Escaneo o Escaneo Manual explora todos los canales. Por ejemplo, una búsqueda manual de 14 canales buscará todos los canales disponibles, como el canal 14 y los subcanales 14-2 y 14-7.

Utilice este menú para editar la lista de canales de programas y trabar o destrabar un canal completamente (para control paterno) o para saltarse un canal al utilizar los botones de selección de canal.

Utilice este menú para ver información del nombre y número del programa, y editar el nombre para mostrar los canales analógicos.

Menú Canal	Opciones
Auto Escaneo	<ul style="list-style-type: none"> ■ Explorar: Antena/Cable ■ OK (botón) ■ Cancela (botón)
Escaneo Manual	<ul style="list-style-type: none"> ■ N° de Canal (número) ■ Frecuencia ■ OK (botón)
Editar Programa	<ul style="list-style-type: none"> ■ Music ■ N° canal (número de canal) ■ Nombr ■ Traba ■ Salta
Información	Muestra el nombre y número del canal; el nombre de visualización de los canales analógicos se puede editar.

Búsqueda de canales automática

Para iniciar una búsqueda automática de canales, en el menú Búsqueda automática, elija la fuente de escaneo **Antena** o **Cable**, seleccione el botón **Buscar** de la pantalla y, a continuación, pulse OK.

La exploración continúa hasta que se encuentra cada canal o se confirma que no hay señal. Para detener la búsqueda, elija el botón **Cancela** de la pantalla y pulse OK.

Búsqueda manual de canales

En el menú Búsqueda manual, inicie la búsqueda manual de un canal: ingrese un número de canal, pulse la flecha hacia abajo para seleccionar el botón **OK** de la pantalla y pulse OK.

La exploración continúa hasta que se encuentra el canal o se confirma que no hay señal. Para detener la búsqueda, elija el botón **Cancela** de la pantalla y pulse OK.

Edición de la lista de canales

Utilice Editar Programa para trabar o saltar un canal. En el menú Editar Programa, verá una tabla de todos los canales con columnas rotuladas: Música, N° de Canal, Nomb, Traba y Salta. Mueva el cursor a una columna (Trabar o Salta) y pulse OK para cambiar el elemento de dicho canal. En la columna Traba, pulse OK para solicitar una clave de control paterno que desbloquee y visualice el canal. En la columna Salta, pulse OK para saltar el canal cuando utilice los botones de ajuste de canal.

Visualización de la información del canal

En el menú Información, el TV muestra el nombre y número del canal. Utilice este menú para editar el nombre de los canales analógicos; los nombres de los canales digitales están incluidos en la información del programa y no se pueden modificar.

Para cambiar el nombre de visualización de un canal analógico:

1 En el menú Canal, seleccione **Información** y pulse OK. Aparecerá la información del canal de TV actual.

2 Para cambiar el nombre del canal actual, pulse la flecha abajo para resaltar el nombre.

Para seleccionar otro canal, pulse las teclas de números del control remoto para seleccionar el canal, pulse OK para visualizar la información del canal y, a continuación, pulse la flecha abajo para resaltar el nombre.

3 Utilice las teclas de números del control remoto para ingresar un nombre para el canal. Cada botón permite ingresar distintos caracteres; consulte la tabla que muestra una lista completa de caracteres. Para editar el nombre, pulse la tecla de número repetidamente para desplazarse por los caracteres y detenerse en el carácter que desee. Pulse la tecla flecha derecha para ir a la posición del siguiente carácter. Pulse OK para ingresar el nombre.

Tecla de Número	Caracteres (en secuencia)
2	a, b, c, @, 2
3	d, e, f, #, 3
4	g, h, i, \$, 4
5	j, k, l, %, 5
6	m, n, o, ^, 6
7	p, q, r, s, 7
8	t, u, v, 8
9	w, x, y, z, 9
0	*, #, (,), 0

Uso del menú CC

Utilice el menú CC (subtítulo cerrado) para activar o desactivar la visualización de subtítulos y seleccionar opciones. También puede utilizar el botón CC del control remoto para activar o desactivar la visualización de subtítulos.

Menú CC	Opciones
Modo CC	Apagado/Prendido/Enc en silen
Subtitulado analógico	Services: <ul style="list-style-type: none"> ■ CC1/CC2/CC3/CC4 ■ T1/T2/T3/T4
Subtitulado digital	Servicio 1/2/3/4/5/6
Estilo	<ul style="list-style-type: none"> ■ Estilo ■ Tamaño ■ Fuente ■ Color Texto ■ Opacidad Texto ■ Color BG ■ Opacidad BG ■ Previo

Su televisor está equipado con un decodificador interno de subtítulos cerrados. Esto le permite ver conversaciones, narraciones y efectos de sonido como subtítulos en el televisor. Los subtítulos cerrados se encuentran disponibles en algunos programas de televisión y en algunas cintas de vídeo VHS de uso doméstico, a elección del proveedor de los programas.

El servicio de subtítulos cerrados digitales es un nuevo servicio de subtítulos disponible únicamente para los programas de TV digital (también a elección del proveedor de servicios). Se trata de un sistema más flexible que el sistema de subtítulos ocultos original, ya que ofrece distintos tamaños de subtítulos cerrados y estilos de letras. Cuando se utiliza el servicio de subtítulos cerrados digitales, aparece una abreviatura de tres letras que también indica el idioma de los subtítulos cerrados digitales: ENG (inglés), SPA (español) o FRA (francés), u otros códigos de idiomas.

No todos los programas y cintas VHS ofrecen subtítulos cerrados. Busque el símbolo para asegurarse de que aparecerán los subtítulos.



Si el equipo fuente de señales está conectado mediante un HDMI o una conexión de vídeo por componentes, puede que la información de los subtítulos cerrados no esté disponible, ya que el equipo fuente no puede transmitir la información al TV a través de estos conectores.

En el sistema de subtítulos cerrados puede haber más de un servicio de subtitulado. Cada uno de ellos se identifica mediante su propio número. Los servicios CC1 a CC4 muestran los subtítulos de los programas de televisión superpuestos sobre las fotos de los programas.

En el sistema de subtítulos cerrados, los servicios T1 a T4 muestran texto no relacionado con el programa que se está viendo, como la previsión del tiempo o noticias. El texto de estos servicios también se superpone al programa que se está viendo.

- Dependiendo del número de servicios de subtítulos disponible en la señal que está recibiendo, pueden aparecer indicaciones como 1/2 o 1/4. 1/2 significa «el primero de dos servicios».
- Ejemplo: Si un programa tiene tres servicios (Digital CC(ENG), CC1 y Text1), la visualización de los subtítulos cerrados cambiará siguiendo ese orden.
- El botón CC mantiene en la memoria un registro del último servicio seleccionado. Si el último modo de subtítulos cerrados seleccionado no está disponible para el siguiente programa o en otro canal, el servicio de subtítulos cerrados que se encuentre disponible se seleccionará automáticamente y aparecerá entre paréntesis. Los servicios de subtítulos cerrados que aparezcan entre paréntesis no se grabarán en la memoria del botón CC como último servicio seleccionado. Sólo se guardarán los servicios seleccionados con el botón CC.



Cuando el programa no emita subtítulos cerrados, aparecerá «--» en la información de los subtítulos cerrados.

Si el código de idioma (por ejemplo, ENG) no figura en los programas de televisión digital, se mostrará «--».

Generalmente, todos los tipos de servicios de subtítulos cerrados (CC1, T1, etc.) están disponibles, aunque dependiendo del proveedor de programas, una emisión puede contener sólo algunos de estos servicios o incluso ninguno.

La emisora puede especificar los valores predeterminados de CC.

Uso de la opción de estilo

La opción Estilo selecciona los elementos para visualizar el texto de los subtítulos cerrados:

- **Estilo** selecciona un estilo de subtítulos de usuario o preestablecidos.
- **Tamaño** selecciona un tamaño de subtítulos. Pequeño, Grande, Normal.
- **Estilo de fuente** selecciona un tamaño de fuente.
- **Color Texto** selecciona el color de un carácter.
- **Opacidad Texto** selecciona la opacidad de un texto.
- **Color BG** selecciona un color de fondo.
- **Opacidad BG** selecciona una opacidad de fondo.
- **Previo** muestra la vista previa textual de los estilos seleccionados.

Uso del menú Control pat

El menú Control paterno (Control pat) habilita y define los controles parentales de los programas y las películas. Utilícelo para seleccionar una clave (número secreto) y establezca los valores para los controles paternos mediante el rating del programa, el contenido del programa y las calificaciones de las películas.

Menú Control Paterno	Opciones
Clave	<ul style="list-style-type: none"> ■ Ingresar Clave ■ Confirmar Clave ■ Clave On/Off
MPAA (ratings de películas según la asociación cinematográfica de América, "Motion Picture Association of America")	<ul style="list-style-type: none"> ■ NR ■ G ■ PG ■ PG-13 ■ R ■ NC-17 ■ X
Pautas televisivas	Tabla de pautas y valores de contenido por edades
Inglés Canadiense	<ul style="list-style-type: none"> ■ C ■ C8+ ■ G ■ PG ■ 14+ ■ 18+ ■ Bloquear todo (casilla de verificación)
Francés Canadiense	<ul style="list-style-type: none"> ■ G ■ 8ans + ■ 13ans + ■ 16ans + ■ 18ans + ■ Bloquear todo (casilla de verificación)

Uso de la clave

El menú Control paterno permite utilizar una clave para evitar que ciertas fijaciones se cambien de forma accidental.



IMPORTANTE: Se deben cumplir estas condiciones para activar el control paterno:

- **Clave establecida.**
- **Fijaciones de rating realizadas.**

Ingrese la clave cuando se le indique.

Fijación de una clave (número secreto)

En el menú Control Paterno/Clave, seleccione **Ingresar Clave** y, a continuación, ingrese un nuevo número de clave de cuatro dígitos mediante los botones 0–9 del control remoto. Ingrese los mismos dígitos en Confirmar clave y, a continuación, pulse OK.



Como medida de precaución, anote su clave y guárdela en un lugar seguro.



IMPORTANTE: Si pierde u olvida su clave, ingrese la clave maestra: 0532

Ajuste del control paterno

El control paterno utiliza un V-Chip, que es un dispositivo de filtrado electrónico incorporado en su TV. Esta herramienta proporciona a los padres un control considerable sobre las emisiones a las que pueden acceder sus hijos. Los padres pueden elegir programas que consideren adecuados para sus hijos y bloquear aquellos que no juzguen adecuados. Estas acciones se realizan automáticamente al seleccionar una clave y establecer los valores del control paterno.

EE.UU. tiene dos sistemas de rating para visualizar el contenido: directrices de control paterno de la televisión y ratings de películas.

- Las directrices de control paterno de la televisión ayudan a los padres a evitar que sus hijos vean programas de televisión inapropiados.
- Los ratings de películas se utilizan para las películas originales calificadas por la Asociación Cinematográfica de América (MPAA - Motion Picture Association of America) para transmitirse por televisión por cable y que no han sido editadas para su emisión por televisión. También se pueden ajustar las opciones para bloquear las películas calificadas por la MPAA.

Sistema de calificación voluntaria de películas (MPAA)

En el menú Control Paterno, resalte **MPAA** y pulse OK.
Ajuste el elemento.

El ajuste entra automáticamente en Bloqueo para cualquier calificación inferior a la elegida.

MPAA Rating		Descripción
Edad	NR	No clasificado.
	G	Público en general. Apto para todas las edades.
	PG	Se recomienda el control paterno. Algún material puede no ser adecuado para los niños.
	PG-13	Se recomienda encarecidamente precaución a los padres. Algún material puede no ser adecuado para niños menores de 13 años.
	R	Restringido. Los menores de 17 años deben estar acompañados por los padres o un adulto encargado de ellos (la edad varía en algunas jurisdicciones).
	NC-17	No autorizado a menores de 17 años.
	X	La clasificación X es una categoría antigua que se encuentra unificada con NC-17, pero todavía puede encontrarse codificada en los datos de películas antiguas.

Ejemplo:

Si selecciona **PG-13**, se bloquearán automáticamente las calificaciones más altas: R, NC-17 y X.



El sistema de calificación voluntaria de películas sólo utiliza una calificación basada en la edad.

Directrices de control paterno de la televisión (Pautas televisivas)

En el menú Control Paterno, resalte **Pautas televisivas** y pulse OK. Ajuste el elemento.

El ajuste entra automáticamente en Bloqueo para cualquier calificación inferior a la elegida.

Puede establecer elementos de calificación basados en contenidos individuales.

Calificación de pautas televisivas		Contenido				
		FV (Violencia fantástica)	V (Violencia)	S (Contenido sexual)	L (Lenguaje de adultos)	D (Diálogos con insinuaciones sexuales)
Edad recomendada	TV-Y (Niños de cualquier edad)					
	TV-Y7 (Dirigida a los niños mayores)	Se puede establecer la calificación				
	TV-G (Público en general)					
	TV-PG (Se recomienda la supervisión de los padres)		Se puede establecer la calificación	Se puede establecer la calificación	Se puede establecer la calificación	Se puede establecer la calificación
	TV-14 (Se recomienda encarecidamente el control paterno)		Se puede establecer la calificación	Se puede establecer la calificación	Se puede establecer la calificación	Se puede establecer la calificación
	TV-MA (Para público adulto solamente)		Se puede establecer la calificación	Se puede establecer la calificación	Se puede establecer la calificación	

Sistemas de calificación canadienses

Los sistemas de calificación de TV en Canadá se basan en la política de la Comisión Canadiense de Radiotelevisión y Telecomunicaciones (CRTC - Canadian Radio-Television and Telecommunications Commission) sobre la violencia en los programas de televisión.

Aunque la violencia es el elemento más importante de calificación, la estructura desarrollada tiene en consideración otros contenidos de los programas como, por ejemplo, el lenguaje, los desnudos, el contenido sexual y los temas para adultos.

Al ajustar los controles del sistema canadiense, puede elegir entre ratings del inglés canadiense o ratings del francés canadiense.

Ratings del Inglés Canadiense

Calificación		Descripción de rating del Inglés Canadiense
Edad	E	Exento: Incluye noticias, deportes, documentales y otros programas de información.
	C	Niños: programas dirigidos a niños menores de 8 años. Presta mucha atención a los temas que pudieran afectar a su sentido de seguridad y bienestar.
	C8+	Niños de más de 8 años: programas que no contienen violencia como forma preferible, aceptable o única de resolver los conflictos; tampoco incitan a los niños a imitar los actos peligrosos que puedan ver en la pantalla.
	G	General: considerado aceptable para todos los públicos. Apropiado para ver en familia; contiene muy poca violencia física, verbal o emocional.
	PG	Supervisión de los padres: destinado al público en general, pero podría no ser adecuado para los niños más pequeños (menores de 8 años) porque puede contener temas controvertidos.
	14+	Más de 14 años: puede contener tramas en las que la violencia es uno de los elementos dominantes de la historia, pero debe ser esencial para el desarrollo de la trama o el personaje. El lenguaje puede ser vulgar y haber desnudos como parte del contexto de la trama.
	18+	Adultos: destinado a espectadores mayores de 18. Puede contener escenas violentas que, aunque estén relacionadas con el desarrollo de la trama, los personajes o los temas, están destinadas a un público adulto. Pueden tener un lenguaje soez, y escenas de sexo y desnudos.

Calificaciones del Francés Canadiense

Calificación		Descripción de rating del francés canadiense
Edad	E	Programación exenta.
	G	General: Para todos los públicos; contiene una violencia directa mínima, que puede estar integrada en la trama de forma cómica o poco realista.
	8ans +	General, pero no recomendado para los niños pequeños. Lo puede ver la mayoría del público, pero puede tener escenas que afecten a los menores de ocho años, incapaces de distinguir entre las situaciones reales e imaginarias. Se recomienda que los niños vean el programa en compañía de los padres.
	13ans +	Más de 13 años: puede contener escenas violentas frecuentes y, por lo tanto, se recomienda verlo en compañía de los padres.
	16ans +	Más de 16 años: puede contener escenas violentas frecuentes e intensas.
	18ans +	Más de 18 años: Sólo para adultos. Puede contener escenas muy violentas y frecuentes.

Cómo desbloquear un programa temporalmente

Cuando el rating de control paterno censura un programa, aparece un mensaje.

Para ver un programa bloqueado:

- 1 Pulse OK y, a continuación, aparecerá el menú de ajuste de clave.
- 2 Ingrese su clave de 4 dígitos para destrabar temporalmente el programa.

Reactivación del control paterno tras un desbloqueo temporal

Para reactivar el control paterno de un programa desbloqueado temporalmente, realice una de estas acciones:

- Seleccione el ajuste de calificación (**MPAA**, **Pautas televisivas**, **Calificación I.C.** o **Calificación F.C.**) en el menú Control Paterno.
- Apague el televisor.

Uso del menú Sistema

Utilice el menú Sistema para seleccionar el idioma de los menús en pantalla, busque la versión de software, inicie Fijar Icono (Wizard), restablezca las fijaciones en pantalla a los valores predeterminados, seleccione Modo de espera y active Lavado Blanco para reducir la apariencia de la foto retenida.

Menú Sistema	Opciones
OSD	<ul style="list-style-type: none">■ Idioma : Español/ francés/inglés■ Tiempo de espera OSD: Corto/ Medio/Largo
Versión Software	Muestra el número de la versión de software del televisor
Fijar Icono (Wizard)	Empezar Icono de Fijaciones: Sí/No
Fijaciones Default	Pulse OK para restablecer todas las fijaciones a sus valores predeterminados.
Lavado Blanco	<ul style="list-style-type: none">■ Sí/No
Modo de espera	<ul style="list-style-type: none">■ Energía Baja■ Power Rápido

Inicio de Fijar Icono (Wizard)

En el menú Fijar Icono (Wizard), elija **Sí** y pulse OK. A continuación, apague el televisor y vuélvalo a encender para iniciar el Icono de Fijaciones.

Restablecimiento de Fijaciones Default

Para restablecer todos las fijaciones, incluida la lista de canales, a los valores predeterminados, seleccione **Fijaciones Default** y, a continuación, pulse OK.

Uso del Lavado Blanco

En el menú Lavado Blanco, seleccione **Sí** y pulse OK para visualizar toda la pantalla en blanco durante 3 minutos. Esta acción puede reducir la apariencia de una imagen retenida, como resultado de permanecer fija en la pantalla.



El uso abusivo de la opción Lavado Blanco puede reducir la duración del panel.

Selección del Modo Standby (Control alimentación)

Las fijaciones del menú Modo de espera permiten ahorrar energía. Esta opción permite determinar la energía utilizada por el televisor al apagarse y estar en espera.

- Energía Baja: consume menos energía mientras está en espera, dura aproximadamente 20 segundos.
- Power Rápido: consume más energía mientras está en espera, dura aproximadamente 5 segundos.

Cómo obtener respuestas a preguntas

Términos comunes en el campo de la televisión

¿Qué son la televisión analógica, la televisión digital y la televisión de alta definición (HDTV)?

Algunos dispositivos, como los monitores, los sintonizadores y las combinaciones integradas de monitor y sintonizador, están diseñados para admitir cualquiera de los 18 formatos oficialmente aprobados por la reglamentación estándar de la industria, Advanced Television Systems Committee (ATSC), para la transmisión *digital* de señales de vídeo. Las televisiones digitales se dividen en tres subgrupos, dependiendo de su funcionalidad: alta definición (HDTV), definición realizada (EDTV) y definición estándar (SDTV).

A diferencia de la digital, la televisión *analógica* estadounidense lleva más de 50 años operando con el formato NTSC (National Television Standards Committee). Ésta es la señal que se emite por ondas y por sistemas de cable. La televisión en formato NTSC se compone de algo más de 480 líneas entrelazadas de resolución.

¿Cuál es la diferencia entre los formatos de señales progresivo y entrelazado en el caso de la televisión digital?

Existen 18 formatos de señales de televisión digital. Cada uno proporciona un nivel de calidad de foto diferente. Los formatos de televisión digital se denominan mediante un número seguido de la letra "p" (progresivo) o "i" (entrelazado). La letra indica cómo el televisor utiliza las señales de televisión para generar la foto:

- La exploración progresiva (p) presenta todas las líneas horizontales de la foto en un solo fotograma. Con este sistema, la foto parece más nítida a la vista y presente un aspecto mucho mejor que una foto entrelazada de la misma resolución.

- Entrelazada (i) significa que la foto aparece en dos segmentos: cada segunda línea horizontal de la imagen se muestra en un fotograma, mientras que la otra mitad de las líneas horizontales se representa en el siguiente fotograma de la foto. Esto funciona de manera tan rápida que engaña a la vista, haciéndola creer que sólo se está representando una única foto.

El número se refiere al número de líneas de resolución y, en general, cuanto más alto sea el número, mejor será la calidad de la foto. Por ejemplo, con la televisión digital (DTV) las emisoras pueden elegir entre dos formatos progresivos: 480p y 720p. Una foto 480p es mucho más nítida que una emisión de televisión normal, aunque no se la considere una señal DTV ni una señal de alta definición verdadera. 720p tiene 720 líneas de exploración horizontal y está considerada como televisión de alta definición verdadera. 720p puede rivalizar con una imagen 1080i, que consistiría en 1080 líneas de exploración horizontal mostradas como foto entrelazada. Esto se debe a que la foto 720p es más nítida y más precisa (progresiva), incluso aunque una foto 1080i tenga muchas más líneas de exploración y mucha mayor resolución.

¿Qué es el índice de aspecto variable?

El índice de *aspecto* describe la relación del ancho de la pantalla con respecto a su altura. Las señales de televisión estándar se basan en un índice de aspecto de 4:3 (cuatro unidades de ancho por tres unidades de altura). Las señales de HDTV se basan en un índice de aspecto de 16:9, haciendo que la foto sea un 33 por ciento más ancha que la de una TV normal y permitiendo ver TV y películas tal y como se proyectan en el cine.

Además, muchos DVD se ven mejor en una pantalla panorámica porque la mayoría de las películas realizadas en los últimos 50 años se han filmado con un índice de aspecto de 1,85:1 (muy similar a 16:9, equivalente a 1,78:1) o de 2,35:1 (incluso superior a 16:9).

El índice de aspecto variable permite ampliar o reducir el formato 4:3 y el vídeo anamórfico para rellenar la pantalla.



¿Qué es HDMI?

La interfaz multimedia de alta definición (HDMI, o "High Definition Multimedia Interface") es la primera interfaz de vídeo y audio totalmente digital, no comprimida, aceptada por la industria. Los componentes HDMI pueden transmitir tanto audio como vídeo digital a través de un solo cable con mejor calidad que las conexiones analógicas tradicionales, ya que la transmisión es totalmente digital. Ahora, las señales digitales, como de un DVD o de la programación HDTV, se pueden transmitir a la pantalla sin necesidad de conversiones analógicas que degraden la señal original.

Identificación de los cables utilizados

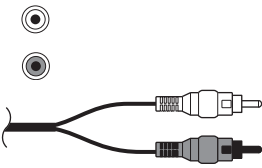
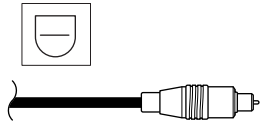
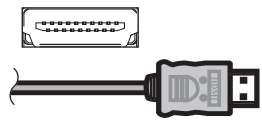
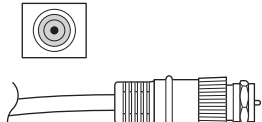
El apartado siguiente enumera todos los tipos de cables disponibles para el televisor. Muestra una vista lateral de cada cable, con su correspondiente conector.

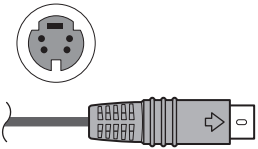
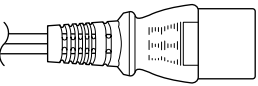
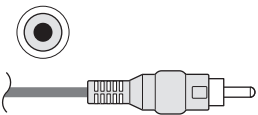
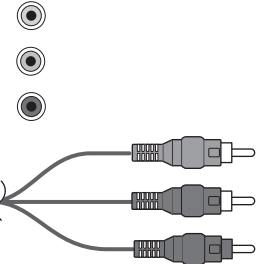
Tipo/conexión de cable	Descripción
<p>RCA</p> 	Los conectores de audio rojo y blanco se conectan a las entradas de audio roja y blanca (izquierda y derecha).
<p>Sonido digital</p> 	Cable de audio óptico de alta resolución utilizado para los sistemas de audio externos opcionales, como el sonido de canales envolventes ("channel surround sound") 5.1.
<p>HDMI</p> 	HDMI puede transmitir señales digitales no comprimidas tanto de vídeo como de audio, ya que dispone de señales de vídeo, audio y control.
<p>Antena coaxial</p> 	RF o coaxial utilizado principalmente para las antenas. Utilizado a menudo para la televisión por cable o para un decodificador de cable o satélite. Puede utilizarse con receptores externos si no hay ninguna otra posibilidad.

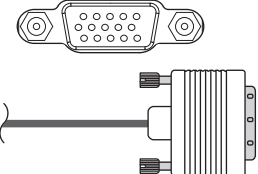
Tipo/conexión de cable	Descripción (continuación)
<p data-bbox="256 214 370 243">S-Video</p> 	<p data-bbox="506 214 1446 278">Se utiliza con equipos como los reproductores DVD, VCR, sintonizadores/ descodificadores de cable o satélite, videocámaras y receptores de cable digital.</p>
<p data-bbox="224 440 402 504">Cable de alimentación</p> 	<p data-bbox="506 440 1003 469">Conecta el televisor a la toma de corriente.</p>
<p data-bbox="233 637 393 666">Compuesto</p> 	<p data-bbox="506 637 1019 666">Se utiliza con equipos como los VCR y DVD.</p>
<p data-bbox="224 834 402 863">Componente</p> 	<p data-bbox="506 834 1466 991">Cable de tres o cinco conectores: Uno rojo para la señal Pr, uno verde para señal Y, y uno azul para señal Pb. Algunos cables de señal por componentes pueden disponer también de cables de audio rojo y blanco. Utilizados para los receptores HDTV, reproductores de DVD y otros dispositivos equipados con un conector de salida por componentes YPbPr.</p>
<p data-bbox="261 1176 365 1205">RS-232</p> 	<p data-bbox="506 1176 1344 1205">Interfaz serie utilizada exclusivamente para mantenimiento y reparación.</p>
<p data-bbox="277 1321 349 1350">VGA</p> 	<p data-bbox="506 1321 950 1350">Interfaz utilizada con PCs y monitores.</p>

Especificaciones

Televisor de alta definición de plasma HP PL5060N de 50 pulgadas (127 cm)

Televisor de alta definición de plasma HP PL4260N de 42 pulgadas (106 cm)

Pantalla	
Pantalla del televisor	HP PL5060N: 42 pulgadas (106,68 cm). Pantalla de plasma de color 16:9 HP PL4260N: 42 pulgadas (106,68 cm). Pantalla de plasma de color 16:9
Área de visualización (alto x ancho x diagonal)	HP PL5060N: 24,5 pulgadas (62,2 cm) x 43,5 pulgadas (110,6 cm) x 50 pulgadas (126,9 cm) HP PL4260N: 20,4 pulgadas (51,8 cm) x 36,2 pulgadas (92,0 cm) x 41,5 pulgadas (105,5 cm)
Dimensiones con base y altavoces (alto x ancho x fondo)	HP PL5060N: 32,8 pulgadas (83,2 cm) x 61,1 pulgadas (155,2 cm) x 12,3 pulgadas (31,3 cm) HP PL4260N: 28,9 pulgadas (73,3 cm) x 53,5 pulgadas (135,8 cm) x 12,3 pulgadas (31,3 cm)
Dimensiones sin base y con altavoces (alto x ancho x fondo)	HP PL5060N: 29,8 pulgadas (75,8 cm) x 61,1 pulgadas (155,2 cm) x 4,3 pulgadas (10,8 cm) HP PL4260N: 25,9 pulgadas (65,8 cm) x 53,5 pulgadas (135,8 cm) x 3,7 pulgadas (9,3 cm)
Dimensiones sin base ni altavoces (alto x ancho x fondo)	HP PL5060N: 29,8 pulgadas (75,8 cm) x 49,0 pulgadas (124,4 cm) x 4,3 pulgadas (10,8 cm) HP PL4260N: 25,9 pulgadas (65,8 cm) x 41,4 pulgadas (105,2 cm) x 3,7 pulgadas (9,3 cm)
Resolución de foto	HP PL5060N: 1366 x 768 HP PL4260N: 1024 x 768
Brillo	HP PL5060N: Hasta 1000 cd/m ² HP PL4260N: Hasta 1200 cd/m ²
Vida útil de la pantalla	Hasta 60.000 horas
Ángulos de visión	H: 160° V: 160°
Salida de audio	8 W por canal
Idiomas del menú en pantalla	Español/francés/inglés

Pantalla (continuación)	
Alimentación eléctrica	100–240 V de corriente alterna (CA) \surd , 50/60 Hz
Consumo	HP PL5060N: 450 W HP PL4260N: 340 W
Distancias mínimas para la correcta ventilación	4 pulgadas (10 cm) por arriba 4 pulgadas (10 cm) a ambos lados 2,8 pulgadas (7 cm) por detrás

Función de TV	
TV estándar (CCIR)	Sistema de televisión norteamericano estándar ATSC/NTSC
Canales de recepción	VHF: 2–13 UHF: 14–69 CATV: 1–125 Emisiones digitales terrestres (8VSB): 2–69 Cable digital (64/256 QAM): 1–135
Multiplexación de audio	Sistema BTSC

Conectores traseros	
Component 1	Entrada de componente
Component 2	Entrada de componente
Entrada de audio del component 1	Entrada de audio (se utiliza con el component 1)
Entrada de audio del component 2	Entrada de audio (se utiliza con el component 2)
HDMI	Entrada HDMI (tipo A) con HDCP
PC	Entrada VGA del monitor
Entrada de audio del PC o DVI	Entrada de audio para PC y DVI-I con HDCP
Salida de audio digital	Salida de audio digital óptica (PCM/Dolby Digital)
Entrada de RF	75 ohmios no equilibrado, tipo F para entrada de VHF/UHF/CATV
Salida de vídeo	Salida de vídeo compuesto

Conectores traseros (continuación)	
Salida de audio	Salida de audio (se utiliza con la salida de vídeo)
S-Video 1	Entrada de S-Video
S-Video 2	Entrada de S-Video
Entrada de vídeo 1	Entrada de vídeo compuesto
Entrada de vídeo 2	Entrada de vídeo compuesto
Entrada de audio del vídeo 1	Entrada de audio (se utiliza con la entrada del vídeo 1 o S-Video 1)
Entrada de audio del vídeo 2	Entrada de audio (se utiliza con la entrada del vídeo 2 o S-Video 2)

Peso	
Sólo televisor	HP PL5060N: 95,9 libras (43,5 kg) HP PL4260N: 67,2 libras (30,5 kg)
TV con altavoces (sin base)	HP PL5060N: 108 libras (49 kg) HP PL4260N: 84,9 libras (38,5 kg)
TV con altavoces y base	HP PL5060N: 113,5 libras (51,5 kg) HP PL4260N: 90,4 libras (41 kg)

Accesorios	
En la caja	Documentación, unidad de control remoto, cable de CA y altavoces.
Opciones recomendadas	HP Digital Entertainment Center HP Media Center PC HP Media Center Extender
Homologación y cumplimiento de normas	UL, C-UL, FCC, BETS-7, TV cualificado por ENERGY STAR
Garantía	1 año para piezas y mano de obra

Todas las especificaciones representan las especificaciones típicas proporcionadas por los fabricantes de componentes HP; el rendimiento real puede ser superior o inferior.

La duración de la pantalla está determinada por el tiempo en el que la luminosidad está a un 50%, comparada con la del valor inicial de la lámpara típica actual en condiciones de operación continua a ± 25 °C. Sesenta mil horas equivalen a más de 23 años de siete horas al día de visualización.

Gráfica de compatibilidad con PC

Preselección	Formato de píxeles	Frecuencia horiz. (kHz)	Polaridad horiz.	Frecuencia vert. (Hz)	Polaridad vert.	Reloj de píxeles (MHz)	Fuente
1	640 x 480	31.5	-	59.9	-	25.2	VGA
2	640 x 480	37.5	-	75.0	-	31.5	VESA
3	720 x 400	31.5	-	70.1	+	28.3	VGA
4	800 x 600	37.9	+	60.3	+	40.0	VESA
5	800 x 600	46.9	+	75.0	+	49.5	VESA
6	1024 x 768	48.4	-	60.0	-	65.0	VESA
7	1024 x 768	56.5	-	70.1	-	75.0	VESA
8	1024 x 768	60.0	-	75.0	-	78.8	VESA
9	1280 x 768	47.4	+	60.0	-	68.3	VESA
10	1280 x 1024	64.0	+	60.0	+	108.0	VESA
11	1360 x 768	47.7	+	60.0	+	85.5	VESA

Resolución de problemas

Consulte esta sección si tiene problemas de visualización, foto, sonido o puesta en marcha del TV.

Preguntas sobre la puesta en marcha inicial

Síntoma	Solución
Al encender el TV no se oye el sonido, aunque sí se ve la foto.	<ul style="list-style-type: none"> ■ ¿Están los dos cables de los altavoces conectados al altavoz y al TV, y: <ul style="list-style-type: none"> ■ está el volumen demasiado bajo? Pulse el botón Volumen. ■ ¿Está activada la opción Silencio? Pulse el botón Silencio o el botón Volumen.
No se ve ninguna foto al encender el TV.	<ul style="list-style-type: none"> ■ ¿Está correctamente conectado el componente del que proceden las señales de entrada? Verifique que los cables están bien insertados en los conectores de acuerdo con los colores. ■ ¿Está la fuente de señales de entrada encendida? Encienda el receptor externo, el reproductor DVD o cualquier otro componente que desee visualizar. ■ ¿Está seleccionada la fuente de señales de entrada correcta? Pulse el botón Fuente del control remoto y asegúrese de que la fuente está seleccionada. ■ Pulse el botón Menú del control remoto o el botón MENÚ del lado del televisor: <ul style="list-style-type: none"> ■ Si aparece el menú en pantalla, compruebe los cables que van a la fuente de entrada y pulse el botón Fuente del control remoto o del lado del TV para elegir la fuente de señales de entrada. ■ Si no aparece el menú en pantalla, consulte el siguiente síntoma, «La unidad no se enciende». ■ ¿Aparece el logotipo de HP al encender el TV? (El TV debe estar en el Modo Standby Energía Baja para que se muestre el logotipo; consulte "Selección del Modo Standby (Control alimentación)" en la página 40.) <ul style="list-style-type: none"> ■ Si aparece, compruebe los cables que van a la fuente de entrada y pulse el botón Fuente del control remoto o del lado del TV para elegir la fuente de entrada. ■ Si no aparece, consulte el siguiente síntoma: «La unidad no se enciende».
La unidad no se enciende.	<ul style="list-style-type: none"> ■ Pulse el botón de encendido de la unidad de control remoto. ■ Si el indicador del TV está apagado, pulse el botón de alimentación del TV. ■ ¿Está desconectado el cable de alimentación? Asegúrese de que los dos extremos del cable de alimentación están conectados. ■ ¿Sale corriente de la toma? Enchufe una lámpara u otro dispositivo eléctrico que funcione correctamente en la misma toma de corriente que el TV para asegurarse de que sale corriente de la toma. ■ Si utiliza una toma de corriente múltiple (ladrón), asegúrese de que está encendida.

Síntoma (continuación)	Solución
La unidad no funciona.	<ul style="list-style-type: none"> ■ Influencias externas como rayos o electricidad estática pueden causar un funcionamiento incorrecto. En este caso, utilice la unidad después de encender el TV o desenchufe el cable de alimentación y vuelva a enchufarlo después de transcurrir 1 ó 2 minutos.
Los colores resultan extraños, desvanecidos o desalineados.	<ul style="list-style-type: none"> ■ Ajuste el tono de la foto. ■ ¿Está demasiado iluminada la sala? La foto puede aparecer oscura en una sala que está demasiado iluminada. ■ Compruebe el ajuste de la señal de entrada. ■ Si utiliza un dispositivo de componentes, asegúrese de que los cables rojo, azul y verde están completamente insertados en los conectores correctos situados a ambos extremos.
La unidad se apaga de repente.	<ul style="list-style-type: none"> ■ ¿Está activado el temporizador de apagado? ■ Compruebe las fijaciones de control de la alimentación. ■ La temperatura interna de la unidad ha aumentado. Retire cualquier objeto que bloquee la ventilación o limpie la rejilla de ventilación.

Preguntas sobre la visualización

Síntoma	Solución
La calidad de la foto procedente del vídeo es muy mala.	Compruebe lo siguiente: Ajuste inadecuado de los mandos. Interferencia local. Interconexiones de cables. Ajuste los mandos de la foto según corresponda. Pruebe ubicar el TV en otro sitio. Compruebe que las conexiones sean buenas.
No aparece ninguna foto o la pantalla azul y dispongo de un dispositivo externo que controla el TV.	<ul style="list-style-type: none"> ■ Pulse el botón Fuente del control remoto y asegúrese de que la fuente está seleccionada. ■ Verifique que esté encendido el dispositivo externo o el PC. ■ Compruebe si está conectado el componente fuente. ■ Compruebe la función de gestión de alimentación. ¿Se encuentra en modo de espera? ■ Conecte la fuente al TV. Utilice el dispositivo externo o el PC (mueva el ratón o pulse una tecla).
La foto, con una fuente de ingreso de componentes conectada, es demasiado roja, azul o verde, o es de un negro demasiado oscuro o claro.	<ul style="list-style-type: none"> ■ Asegúrese de que cada cable está enchufado al conector de color correcto de los conectores del TV y de los conectores de la fuente de entrada. ■ Asegúrese de que los cables están totalmente enchufados. ■ Consulte "Ajustes de foto AV" en la página 29.

Preguntas acerca de la calidad de la foto

Síntoma	Solución
Parte de la foto está cortada o la imagen no está centrada.	Compruebe las fijaciones de ajuste de posición y realice los cambios correspondientes a las fijaciones de pantalla.
Mi imagen es demasiado grande o demasiado pequeña.	Pulse el botón Aspecto del control remoto para seleccionar otro tamaño de foto.
La foto es inestable.	Verifique que el ajuste de resolución del dispositivo externo o PC sea el correcto. Realice el ajuste de resolución apropiado.
Aparece una foto retenida en la pantalla.	Una imagen fija, como un logotipo, un videojuego o una foto del ordenador, puede hacer que aparezca una foto retenida de forma permanente en la pantalla del TV de plasma. Este producto no está diseñado para visualizar fotos estáticas durante períodos de tiempo prolongados. Los casos de menor importancia de fotos retenidas se pueden mejorar al ejecutar la opción Lavado Blanco del menú Sistema OSD; consulte "Uso del Lavado Blanco" en la página 40.

Preguntas acerca del control remoto

Síntoma	Solución
El control remoto no funciona.	<p>Compruebe lo siguiente e intente realizar la solución propuesta:</p> <ul style="list-style-type: none"> ■ Las pilas están insertadas con las polaridades bien alineadas. ■ Asegúrese de que las pilas del control remoto están cargadas. Si se han gastado, cambie las pilas usadas por unas pilas nuevas. ■ Asegúrese de que el control remoto se encuentra dentro su alcance operativo. ■ Asegúrese de que la ventana del sensor del control remoto no está sometida a demasiada luz, luz solar directa o luz artificial intensa. ■ Compruebe que no haya obstáculos; compruebe que no haya nada entre el control remoto y la ventana del sensor de la pantalla. ■ Asegúrese de apuntar bien el control remoto al TV y de no estar a una distancia de más de 5 metros (16,4 pies).
El control remoto no hace funcionar otro equipo de entretenimiento doméstico.	No se trata de un control remoto universal. Sólo funciona con su televisión HP.
Mi control remoto universal no encuentra un código de TV HP.	<p>Cuando desee programar un control remoto universal para que ejecute su TV HP, si HP no se encuentra en la lista de códigos de marca admitidos, utilice el código de un TV Philips. El control remoto HP utiliza los códigos de los controles remotos Philips, bajo licencia de esta marca.</p> <p>Una vez programado su control remoto universal con el código de un TV Philips, puede ejecutar las funciones de su TV HP: volumen, silencio, encendido y fuente de entrada.</p>

Referencia: 5991-4961

Free Manuals Download Website

<http://myh66.com>

<http://usermanuals.us>

<http://www.somanuals.com>

<http://www.4manuals.cc>

<http://www.manual-lib.com>

<http://www.404manual.com>

<http://www.luxmanual.com>

<http://aubethermostatmanual.com>

Golf course search by state

<http://golfingnear.com>

Email search by domain

<http://emailbydomain.com>

Auto manuals search

<http://auto.somanuals.com>

TV manuals search

<http://tv.somanuals.com>