

EN Start Here

DE Erste Schritte



1 USB

802.11 Ethernet

EN **USB cable users:** Do not connect the USB cable until **Section A**.

EN **Wireless (802.11) or wired (Ethernet) network users:** you must follow the instructions in this setup guide to be successful adding the HP All-in-One to your network.

DE **Bei Anschluss über USB-Kabel:** Schließen Sie das USB-Kabel erst in **Abschnitt A** an.

DE **Benutzer von drahtlosen (802.11) oder drahtgebundenen (Ethernet) Netzwerken:** Befolgen Sie die Anweisungen in diesem Setup-Handbuch, um das HP All-in-One erfolgreich in Ihr Netzwerk einzubinden.

2

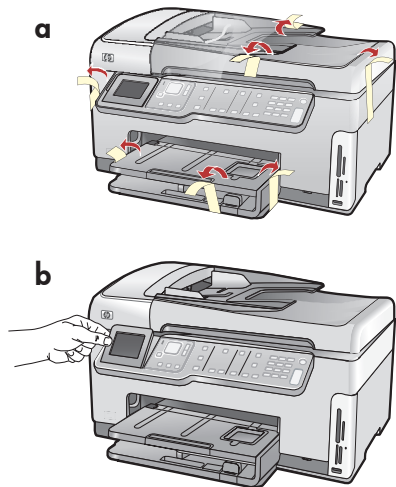

EN **a.** Remove all tape and protective film from the lid and from the front and back of the device.
b. Lift the color graphics display and remove the protective film. You can adjust the angle of the display to a position suitable for viewing.

DE **a.** Entfernen Sie sämtliche Klebebänder und die Schutzfolie am Gerätedeckel sowie an der Vorder- und Rückseite des Geräts.
b. Klappen Sie die Farbanzeige auf, und entfernen Sie die Schutzfolie. Den Winkel des Displays können Sie in die für Sie optimale Sichtposition einstellen.

3

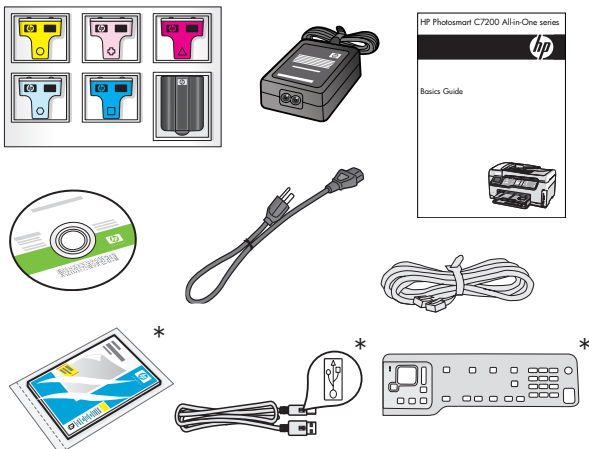

EN Verify the box contents. The contents of your box may differ.
*May be included

DE Überprüfen Sie den Packungsinhalt. Der Lieferumfang ist nicht bei allen Modellen identisch.
*Möglicherweise enthalten



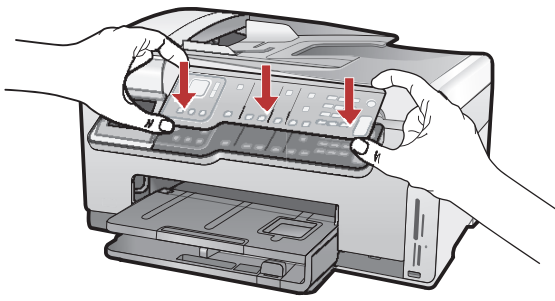

4

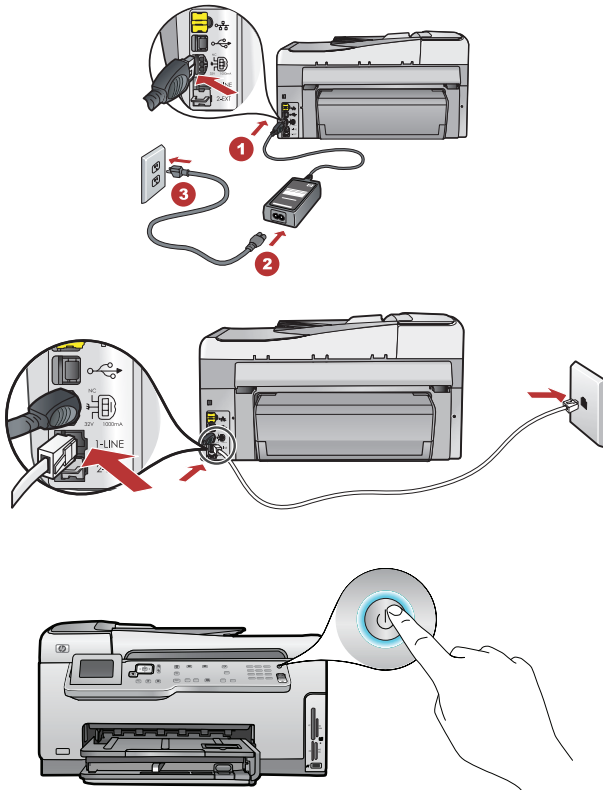

- EN**
- If the control panel faceplate is not already attached, position it over the buttons on the device.
 - Press down **firmly** on all edges of the faceplate until it **snaps** into place. Make sure all buttons are visible and not blocked.
- DE**
- Wenn die Bedienfeldschablone noch nicht angebracht ist, legen Sie sie über die Tasten auf dem Gerät.
 - Drücken Sie alle Kanten der Bedienfeldschablone **fest** nach unten, bis sie **einrastet**. Vergewissern Sie sich, dass alle Bedienelemente sichtbar sind und nicht behindert werden.

5



- EN**
- Connect the power cord and adapter.
 - Connect one end of the supplied phone cord to the port labelled **1-LINE** and the other to a wall jack.
See the Basics Guide if you want help with other fax setup options.
 - Press  to turn on the HP All-in-One.
NOTE: Pay attention to the helpful messages and animations in the display during the setup process.
- DE**
- Schließen Sie das Netzkabel und das Netzteil an.
 - Verbinden Sie das eine Ende des mitgelieferten Telefonkabels mit dem Telefonanschluss **1-LINE** des Geräts und das andere Ende mit einer Telefonanschlussschleuse.
Hilfe zu anderen Faxeinrichtungsoptionen finden Sie im Grundlagenhandbuch.
 - Drücken Sie , um das HP All-in-One einzuschalten.
HINWEIS: Beachten Sie während der Einrichtung die Meldungen und Animationen auf der Anzeige.

6

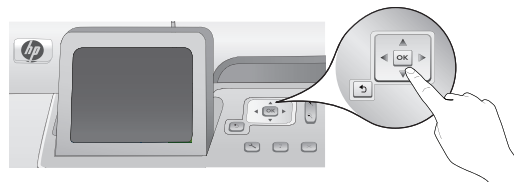

- EN**
- Do one of the following:
- If a prompt appears asking you to set the language and country/region, use the arrows to select your language from the list of up to 25 languages, press **OK**, and confirm. Select your country/region, press **OK** and confirm.
 - If a prompt appears asking to install print cartridges, go to the next step in this guide.

- DE**
- Führen Sie einen der folgenden Schritte aus:
- Wenn Sie dazu aufgefordert werden, Ihre Sprache und das Land/die Region einzustellen, verwenden Sie die Pfeiltasten, um Ihre Sprache aus der Liste mit bis zu 25 Sprachen auszuwählen, drücken Sie **OK**, und bestätigen Sie Ihre Auswahl. Wählen Sie Ihr Land/Ihre Region aus, drücken Sie **OK**, und bestätigen Sie Ihre Auswahl.
 - Wenn Sie aufgefordert werden, Tintenpatronen einzusetzen, fahren Sie mit dem nächsten Schritt dieses Handbuchs fort.

7

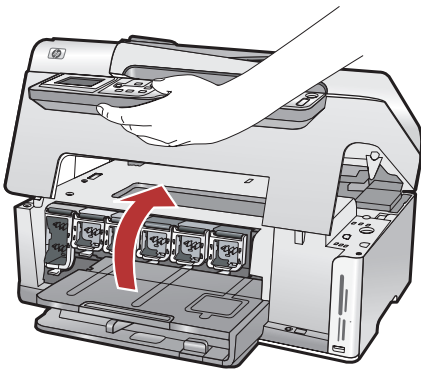

EN Open the access door.

DE Öffnen Sie die Zugangsklappe.

8

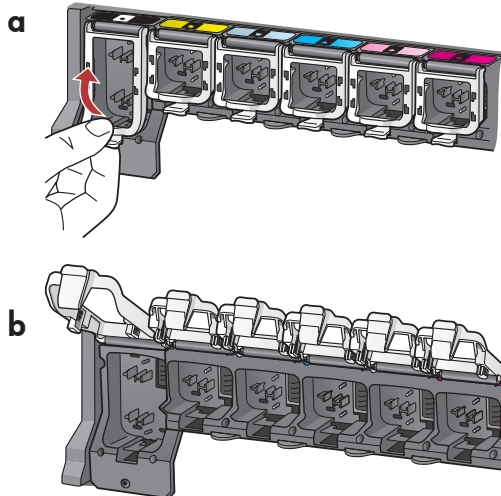

EN a. Squeeze the bottom of each latch to release it, and then lift the latch.

b. Lift all six latches.

DE a. Drücken Sie unten auf die Arretierungen, um sie zu lösen, und heben Sie sie dann an.

b. Heben Sie alle sechs Arretierungen an.

9

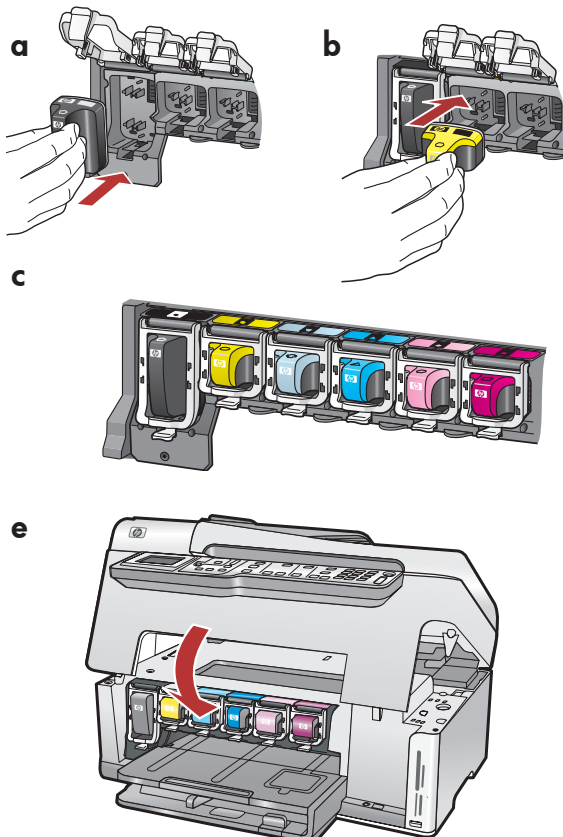

EN a. Match the color and pattern of the ink cartridge to the color and pattern above the latches.

b. Push the black ink cartridge in to the first slot on the left. Close the latch.

c. Repeat with each of the color ink cartridges.

d. Make sure each latch is secure.

Note: Use only the ink cartridges that came with the printer. The ink in these cartridges is specially formulated to mix with the ink in the print head assembly at first-time setup.

e. Close the access door.

DE a. Farbe und Muster der Tintenpatrone müssen mit Farbe und Muster über der Arretierung übereinstimmen.

b. Drücken Sie die schwarze Tintenpatrone in den ersten Steckplatz links. Schließen Sie die Arretierung.

c. Wiederholen Sie diesen Vorgang für jede der Farbpatronen.

d. Vergewissern Sie sich, dass die Arretierungen eingerastet sind.

Hinweis: Verwenden Sie nur die im Lieferumfang des Druckers enthaltenen Tintenpatronen. Die Tinte dieser Patronen ist speziell für die Mischung mit der Tinte in der Druckkopfbaugruppe bei der Erstinbetriebnahme des Druckers vorgesehen.

e. Schließen Sie die Zugangsklappe.

10

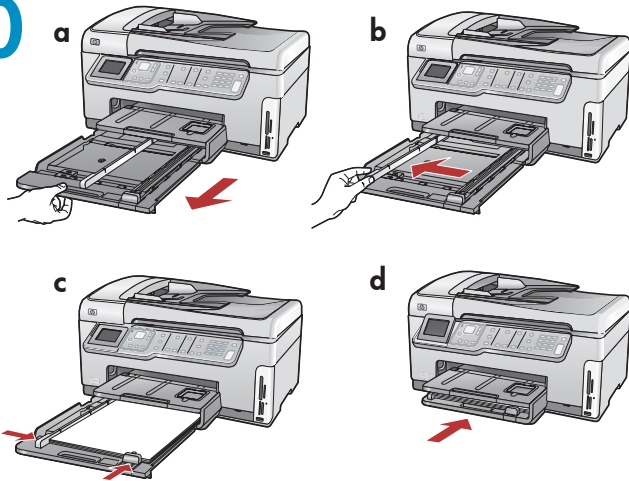

EN

- Pull out the paper tray.
- Slide the paper-width guide to the left.
- Insert **plain white paper** into the main tray and adjust the paper guides.
- Push in the paper tray and press **OK**.

DE

- Ziehen Sie das Papierfach heraus.
- Schieben Sie die Papierquerführung nach links.
- Legen Sie weißes Papier in das Hauptfach ein, und schieben Sie die Papierführungen an das Papier heran.
- Schieben Sie das Hauptfach zurück ins Gerät, und drücken Sie **OK**.

11

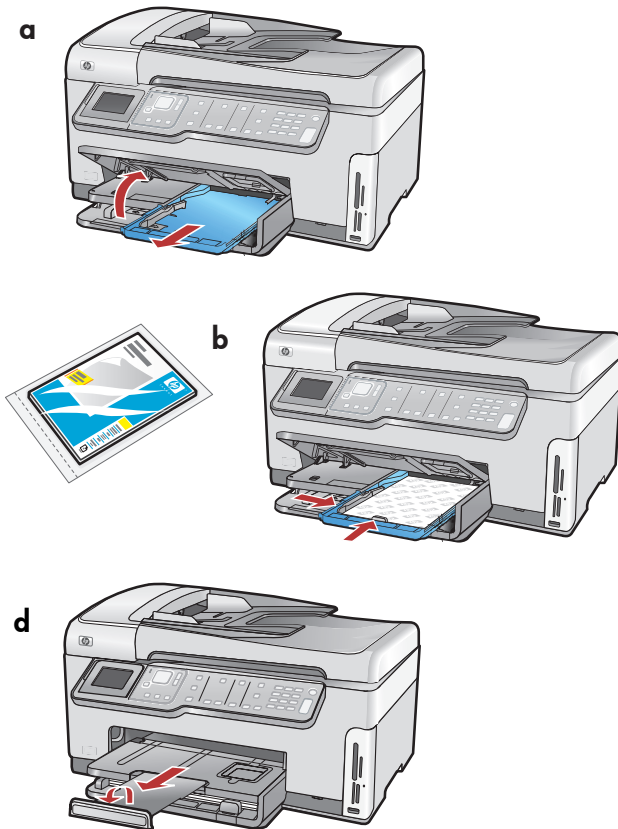

EN

- After you load plain paper, you can also load photo paper into the photo tray. If you do not have photo paper, continue to the next step.
- Lift the photo tray lid and pull out the photo tray.
 - Load photo paper with the **glossy side down** in the photo tray. Slide the paper guides against the photo paper.
 - Push the photo tray in, and lower the photo tray lid.
 - Pull out the tray extender and lift up the paper catch.

DE

- Nachdem Sie weißes Papier eingelegt haben, können Sie auch Fotopapier in das Fotofach einlegen. Anderenfalls fahren Sie mit dem nächsten Schritt fort.
- Heben Sie die Abdeckung des Fotofachs an und ziehen Sie das Fotofach heraus.
 - Legen Sie das Fotopapier mit der **glänzenden Seite nach unten** in das Fotofach ein. Schieben Sie die Papierführungen bis an die Papierkanten.
 - Schieben Sie das Fotofach zurück ins Gerät, und schließen Sie den Deckel des Fotofachs.
 - Ziehen Sie die Fachverlängerung heraus, und heben Sie die Auffangvorrichtung an.

12

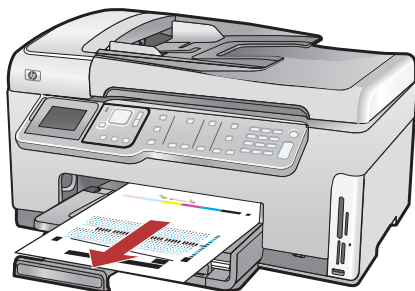

EN

- Press the **OK** button after you have loaded paper in the tray, then wait a few minutes while the alignment page is printed.
- Press the **OK** button after the alignment page is printed.
When the page is printed, alignment is complete.

DE

- Drücken Sie nach dem Einlegen des Papiers in das Fach **OK**, und warten Sie einige Minuten, bis die Ausrichtungsseite gedruckt ist.
- Drücken Sie nach dem Druck der Ausrichtungsseite **OK**.
Nach dem Druck der Seite ist die Ausrichtung abgeschlossen.

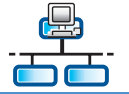

EN Choose only **ONE** connection type (A - USB, B - 802.11/Wireless, or C - Ethernet/Wired)

DE Wählen Sie nur **EINEN** Verbindungstyp aus
(A – USB, B – 802.11/drahtlos oder C – Ethernet/drahtgebunden)

A - USB

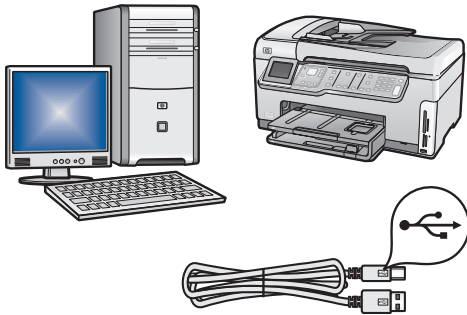

EN Use the instructions in **Section A** if you want to connect the HP All-in-One directly to one computer. **(Do not connect the USB cable until step b).** Equipment needed: USB cable.

DE Befolgen Sie die Anweisungen in **Abschnitt A**, wenn Sie das HP All-in-One direkt an einen Computer anschließen möchten. **(Schließen Sie das USB-Kabel erst in Schritt B an.)** Benötigte Ausrüstung: USB-Kabel.

B - 802.11

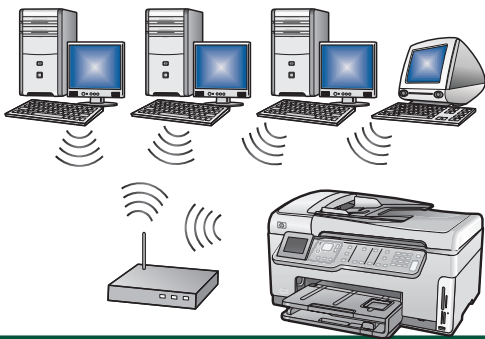

EN Use the instructions in **Section B** if you want a wireless (802.11b or 802.11g) connection between the HP All-in-One and your network. Equipment needed: wireless router.

DE Befolgen Sie die Anweisungen in **Abschnitt B**, wenn Sie das HP All-in-One über eine drahtlose Verbindung (802.11b oder 802.11g) mit Ihrem Netzwerk verbinden möchten. Benötigte Ausrüstung: drahtloser Router.

C - Ethernet

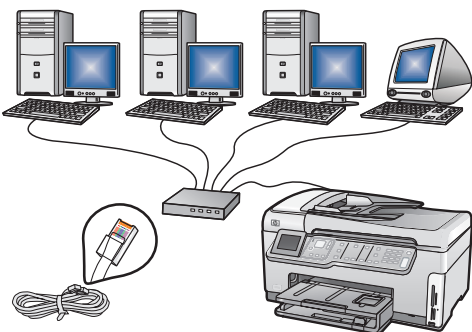

EN Use the instructions in **Section C** if you want an Ethernet cable connection between the HP All-in-One and your network. Equipment needed: router and Ethernet cable.

DE Befolgen Sie die Anweisungen in **Abschnitt C**, wenn Sie das HP All-in-One über eine Ethernet-Kabelverbindung mit Ihrem Netzwerk verbinden möchten. Benötigte Ausrüstung: Router und Ethernet-Kabel.

A - USB

Windows:



- EN** a. Turn on your computer, login if necessary, and then wait for the desktop to appear. Insert the green CD and follow the onscreen instructions.
IMPORTANT: If the startup screen does not appear, double-click **My Computer**, double-click the **CD-ROM** icon with the HP logo, and then double-click **setup.exe**.
- DE** a. Schalten Sie den Computer ein, melden Sie sich ggf. an, und warten Sie, bis der Desktop angezeigt wird. Legen Sie die **grüne** CD ein, und folgen Sie den Anweisungen auf dem Bildschirm.
WICHTIG: Wenn die CD nach dem Einlegen nicht automatisch gestartet wird, doppelklicken Sie auf **Arbeitsplatz**, dann auf das Symbol der **CD-ROM** mit dem HP Logo und zuletzt auf die Datei **setup.exe**.

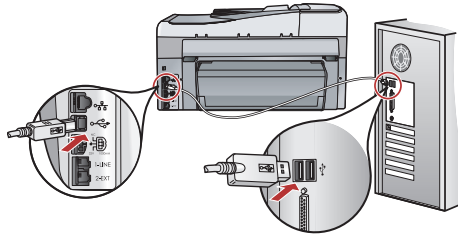
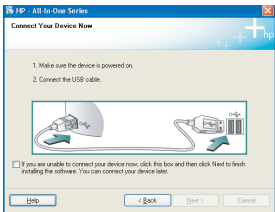

- EN** **IMPORTANT:** Purchase a USB cable separately if it is not included.
b. Once the USB prompt appears, connect the USB cable to the port on the back of the HP All-in-One, and then to any USB port on the computer.
c. Follow the onscreen instructions to complete the software installation.
d. Go to page 14 to explore your HP All-in-One.
- DE** **WICHTIG:** Erwerben Sie ein separates USB-Kabel, wenn es im Lieferumfang nicht enthalten ist.
b. Sobald die USB-Aufforderung angezeigt wird, schließen Sie das USB-Kabel an den Anschluss auf der Rückseite des HP All-in-One und anschließend an einen beliebigen USB-Anschluss des Computers an.
c. Folgen Sie den Anweisungen auf dem Bildschirm, um die Softwareinstallation abzuschließen.
d. Gehen Sie nun zu Seite 14, um das HP All-in-One zu erkunden.

Mac:

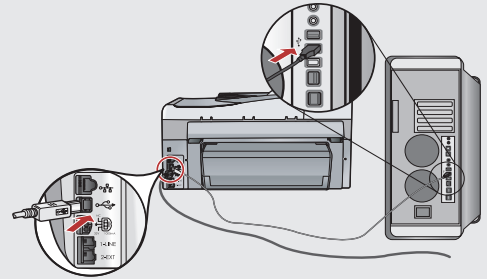

- EN** **IMPORTANT:** Purchase a USB cable separately if it is not included.
a. Connect the USB cable to the port on the back of the HP All-in-One, and then to any USB port on the computer.
- DE** **WICHTIG:** Erwerben Sie ein separates USB-Kabel, wenn es im Lieferumfang nicht enthalten ist.
a. Verbinden Sie das USB-Kabel mit dem USB-Anschluss auf der Rückseite des HP All-in-One und anschließend mit einem freien USB-Anschluss des Computers.



- EN** b. Insert the **green** CD.
c. Double-click the HP Photosmart CD icon on the desktop.
d. Double-click the **HP All-in-One Installer** icon. Follow the onscreen instructions.
e. Complete the **Setup Assistant** screen.
f. When you are finished, go to page 14 to explore your HP All-in-One.
- DE** b. Legen Sie die **grüne** CD ein.
c. Doppelklicken Sie auf dem Desktop auf das HP Photosmart CD-Symbol.
d. Doppelklicken Sie auf das Symbol für den **HP All-in-One Installer**. Folgen Sie den Anweisungen auf dem Bildschirm.
e. Schließen Sie den Bildschirm **Einrichtungsassistent** ab.
f. Gehen Sie nun zu Seite 14, um das HP All-in-One zu erkunden.

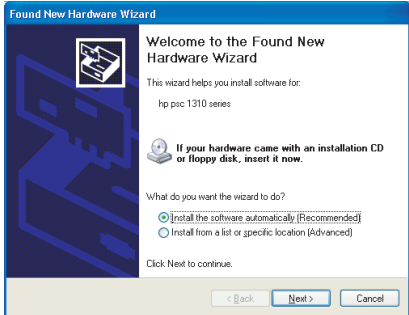

EN **Problem:** (Windows) The Microsoft Add Hardware screen appears.
Action: Cancel all screens. Unplug the USB cable, and then insert the green HP All-in-One CD. Refer to **Section A**.

DE **Problem:** (Windows) Der Hardware-Assistent von Microsoft wird geöffnet.
Lösung: Schließen Sie alle Fenster. Ziehen Sie das USB-Kabel ab, und legen Sie anschließend die grüne HP All-in-One CD ein. Lesen Sie die Anweisungen in **Abschnitt A**.

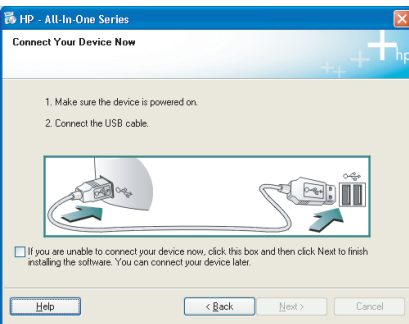

EN **Problem:** (Windows only) You did not see the screen prompting you to connect the USB cable.
Action: Cancel all screens. Remove, and then re-insert the green HP All-in-One CD. Refer to **Section A**.

DE **Problem:** (Nur Windows) Sie haben die Aufforderung zum Anschließen des USB-Kabels nicht gesehen.
Lösung: Schließen Sie alle Fenster. Entfernen Sie die grüne HP All-in-One CD, und legen Sie sie erneut ein. Lesen Sie die Anweisungen in **Abschnitt A**.

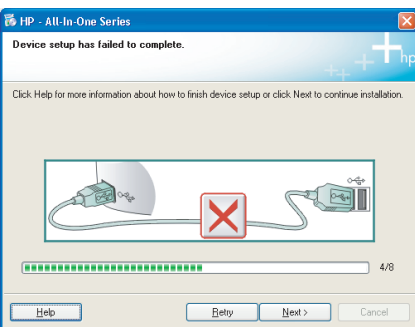

EN **Problem:** (Windows only) The **Device Setup Has Failed To Complete** screen appears.
Action: Unplug the device and plug it in again. Check all connections. Make sure the USB cable is plugged into the computer. Do not plug the USB cable into a keyboard or a non-powered USB hub. Refer to **Section A**.

DE **Problem:** (Nur Windows) Auf dem Bildschirm wird die Meldung **Geräteinstallation konnte nicht abgeschlossen werden** angezeigt.
Lösung: Ziehen Sie das Kabel vom Gerät ab, und schließen Sie es wieder an. Überprüfen Sie alle Verbindungen. Vergewissern Sie sich, dass das USB-Kabel am Computer angeschlossen ist. Schließen Sie das USB-Kabel nicht an eine Tastatur oder einen USB-Hub ohne Stromversorgung an. Lesen Sie die Anweisungen in **Abschnitt A**.

B1 - 802.11

- EN** a. **Locate** and **write down** your wireless router settings:

Network Name (also called SSID) : _____
WEP key/WPA Passphrase (if needed) : _____

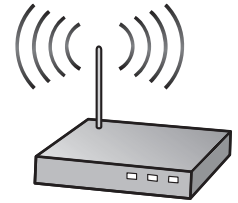

IMPORTANT: You must have this information available to continue with your wireless setup. HP provides a web-based tool called the Wireless Network Assistant [URL: www.hp.com/go/networksetup (English only)] that can help retrieve this information for some systems. If the Wireless Network Assistant is unable to retrieve your network information, you must consult the documentation for your wireless router, the router manufacturer, or the person who originally setup your wireless network.

- DE** a. **Ermitteln** Sie die Einstellungen Ihres drahtlosen Routers und **tragen Sie sie hier ein:**

Netzwerkname (auch „SSID“ genannt): _____
WEP-Schlüssel/WPA-Kennwortschlüssel (falls erforderlich): _____

WICHTIG: Sie benötigen diese Informationen für die Einrichtung der drahtlosen Verbindung. HP stellt das webbasierte Tool „Wireless Network Assistant“ [URL: www.hp.com/go/networksetup (nur in englischer Sprache)] bereit, das diese Informationen bei einigen Systemen für Sie abrufen kann. Falls Wireless Network Assistant Ihre Netzwerkinformationen nicht abrufen kann, konsultieren Sie die Dokumentation Ihres drahtlosen Routers, den Router-Hersteller oder die Person, die Ihr drahtloses Netzwerk eingerichtet hat.

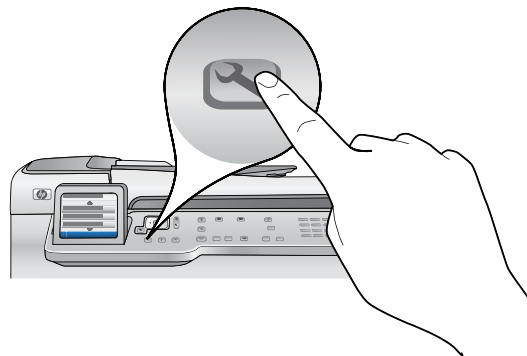

- EN** b. Press the **Setup** button on the HP All-in-One.

c. Press ▼ until **Network** is highlighted, and then press **OK**. The Network Menu appears.

d. Press ▼ until **Wireless Setup Wizard** is highlighted, and then press **OK**. In a few moments, a list of detected networks appears on the display. The network with the strongest signal appears first.

- DE** b. Drücken Sie **Einrichten** auf dem HP All-in-One.

c. Drücken Sie ▼, bis **Netzwerk** ausgewählt ist, und drücken Sie dann die Taste **OK**. Das Menü „Netzwerk“ wird eingeblendet.

d. Drücken Sie ▼, bis **Einrichtungsassistent für kabellose Netzwerke** ausgewählt ist, und drücken Sie dann die Taste **OK**. Nach einem kurzen Augenblick wird auf dem Display eine Liste der erkannten Netzwerke angezeigt. Das Netzwerk mit dem stärksten Signal erscheint zuerst.

B2 - 802.11



- EN**
- e. Do one of the following:
- Press ▼ to highlight the name of the network that you wrote down earlier.
 - If the network name that you wrote down does not appear in the list, you can enter it manually. Press ▼ until **Enter New Network Name (SSID)** is highlighted, and then press **OK**. Then use the visual keyboard to enter the network name. Use the Visual Keyboard Tips that follow if necessary.
- f. If your network uses security, a prompt appears for the WEP key or WPA passphrase. Both are case sensitive. Use the visual keyboard to enter the WEP key or WPA passphrase, as requested.
- Note:** If your router provides 4 WEP keys, make sure you use the first one.
- g. Follow the prompts on the display to complete the network setup.
- DE**
- e. Führen Sie einen der folgenden Schritte aus:
- Drücken Sie ▼, um den Namen des Netzwerks zu markieren, das Sie zuvor notiert haben.
 - Falls der Netzwerkname nicht angezeigt wird, können Sie ihn manuell eingeben. Drücken Sie ▼, bis **Neuen Netzwerknamen (SSID) eingeben** ausgewählt ist, und drücken Sie dann die Taste **OK**. Verwenden Sie dann die Bildschirmtastatur, um den Netzwerknamen einzugeben. Falls Sie bei der Eingabe Hilfe benötigen, lesen Sie die nachfolgenden Tipps zur Bildschirmtastatur.
- f. Falls für Ihr Netzwerk Sicherheitsfunktionen eingerichtet sind, werden Sie nun aufgefordert, den WEP-Schlüssel oder den WPA-Kennwortschlüssel einzugeben. Achten Sie bei der Eingabe auf die Groß- und Kleinschreibung. Geben Sie den WEP-Schlüssel bzw. den WPA-Kennwortschlüssel nach Aufforderung über die Bildschirmtastatur ein.
- Hinweis:** Falls Ihr Router vier WEP-Schlüssel bereitstellt, verwenden Sie den ersten Schlüssel.
- g. Befolgen Sie nun die Anweisungen auf dem Display, um die Netzwerkeinrichtung abzuschließen.



- EN** **Visual keyboard tips:**
- To Select: use Arrow keys to highlight, and then press **OK**.
 - For mistakes: Select **Clear**.
 - For lowercase: Select **abc**
 - For numbers: Select **123**
 - For symbols: Select **.@!**
 - When you are finished: Highlight **Done**, and then press **OK**.
- DE** **Tipps zur Bildschirmtastatur:**
- Eingabe: Verwenden Sie die Pfeiltasten zur Markierung, und drücken Sie dann **OK**.
 - Bei Fehlern: Wählen Sie **Entf.**
 - Für Kleinbuchstaben: Wählen Sie **abc**
 - Für Zahlen: Berühren Sie **123**
 - Für Symbole: Berühren Sie **.@!**
 - Wenn Sie fertig sind: Markieren Sie **Fertig**, und drücken Sie dann **OK**.

EN h. Go to **Section D** of this Setup Guide to install your software.

DE h. Installieren Sie die Software nach den Anweisungen in **Abschnitt D** dieses Einrichtungshandbuchs.

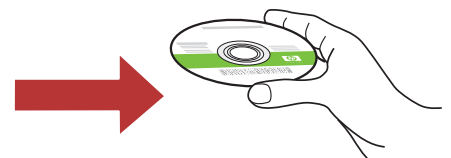

C - Ethernet

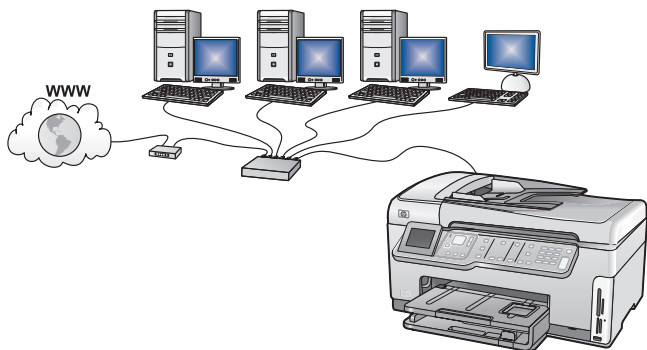
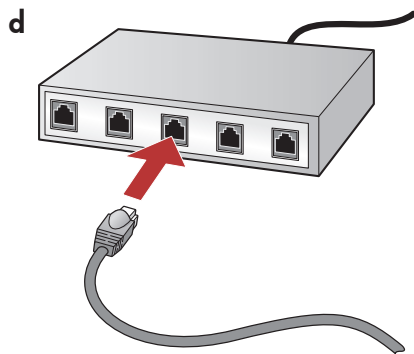
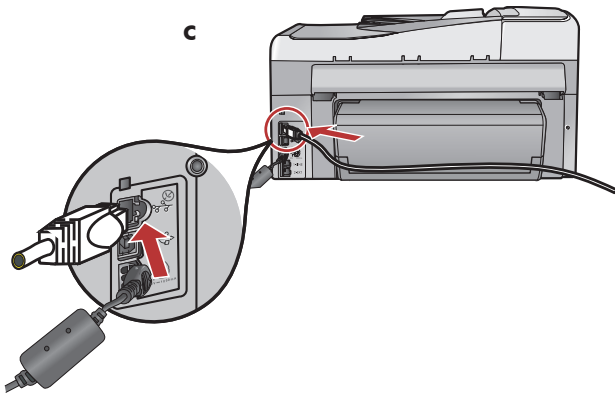
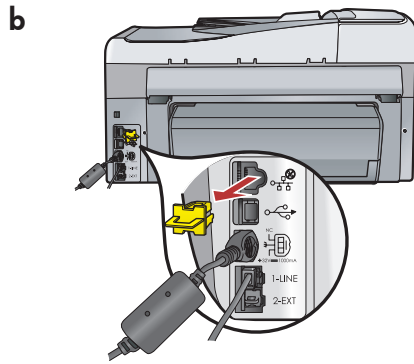

EN

- a. Locate the Ethernet cable.
- b. Remove the yellow plug from the back of the device.
- c. Connect one end of the Ethernet cable to the Ethernet port on the back of the device.
- d. Connect the other end of the Ethernet cable to the router.
- e. Go to **Section D** of this Setup Guide to install your software.

Important: Your computer and the HP All-in-One must be on the same active, working network. If you are using a DSL or cable modem, make sure you do not connect the Ethernet cable from the HP All-in-One to the cable modem. Connect it to the router only.

DE

- a. Suchen Sie das Ethernet-Kabel.
- b. Ziehen Sie den gelben Stecker aus dem Netzwerkanschluss auf der Rückseite des Geräts.
- c. Verbinden Sie ein Ende des Ethernet-Kabels mit dem Ethernet-Anschluss auf der Rückseite des Geräts.
- d. Verbinden Sie das andere Ende des Ethernet-Kabels mit dem Router.
- e. Installieren Sie die Software nach den Anweisungen in **Abschnitt D** dieses Einrichtungshandbuchs.

Wichtig: Ihr Computer und das HP All-in-One müssen sich in demselben aktiven Netzwerk befinden. Wenn Sie ein DSL- oder Kabelmodem verwenden, sollten Sie sich vergewissern, dass Sie nicht das Ethernet-Kabel des HP All-in-One mit dem Kabelmodem verbinden. Das Kabel muss am Router angeschlossen werden.



Windows:

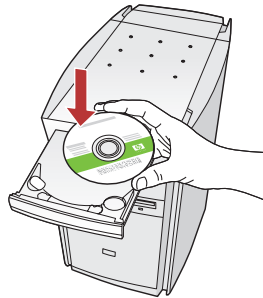

- EN**
- Turn on your computer, login if necessary, and then wait for the desktop to appear. Insert the **green** CD and follow the onscreen instructions. **IMPORTANT:** If the startup screen does not appear, double-click **My Computer**, double-click the **CD-ROM** icon with the HP logo, and then double-click **setup.exe**.
 - On the **Connection Type** screen, make sure to select **through the network**.
 - Your firewall software may provide prompts warning you that HP software is attempting to access your network. You should respond so that access is always allowed. Then continue with the HP software installation.
Note: Anti-virus and anti-spyware applications may block software installation and may need to be disabled. Remember to turn them back on again following installation.

- DE**
- Schalten Sie den Computer ein, melden Sie sich ggf. an, und warten Sie, bis der Desktop angezeigt wird. Legen Sie die **grüne** CD ein, und folgen Sie den Anweisungen auf dem Bildschirm.
WICHTIG: Wenn die CD nach dem Einlegen nicht automatisch gestartet wird, doppelklicken Sie auf **Arbeitsplatz**, dann auf das Symbol der **CD-ROM** mit dem HP Logo und zuletzt auf die Datei **setup.exe**.
 - Wählen Sie im Bildschirm **Verbindungstyp** die Option **Über das Netzwerk** aus.
 - Eventuell werden Sie von Ihrer Firewall-Software gewarnt, dass HP Software versucht, auf das Netzwerk zuzugreifen. Sie sollten diesen Zugriff immer zulassen. Fahren Sie danach mit der Installation der HP Software fort.
Hinweis: Die Softwareinstallation kann durch Virenschutz- und Anti-Spyware-Programme verhindert werden. Sollte dies der Fall sein, müssen Sie diese Programme deaktivieren. Vergessen Sie nicht, die Programme nach der Installation wieder zu aktivieren.

Mac:

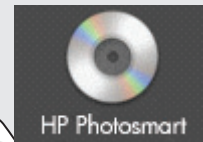

- EN**
- Turn on your computer, login if necessary, and then wait for the desktop to appear.
 - Insert the **green** CD.
 - Double-click the HP Photosmart CD icon on the desktop.
 - Double-click the **HP All-in-One Installer** icon. Follow the onscreen instructions.
 - Complete the **Setup Assistant** Screen.
- DE**
- Schalten Sie den Computer ein, melden Sie sich ggf. an, und warten Sie, bis der Desktop angezeigt wird.
 - Legen Sie die **grüne** CD ein.
 - Doppelklicken Sie auf dem Desktop auf das HP Photosmart CD-Symbol.
 - Doppelklicken Sie auf das Symbol für den **HP All-in-One Installer**. Folgen Sie den Anweisungen auf dem Bildschirm.
 - Schließen Sie den Bildschirm **Einrichtungsassistent** ab.

D2 - Ethernet/ 802.11

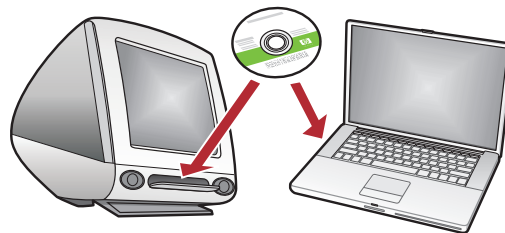
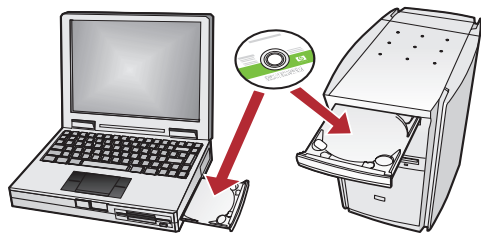

EN If you have additional computers on your network, install the HP All-in-One software on each computer. Follow the onscreen instructions. Make sure that you choose the connection types between the network and your HP All-in-One (not between your computer and the network).

DE Wenn Sie weitere Computer in Ihr Netzwerk eingebunden haben, müssen Sie die HP All-in-One-Software auf jedem dieser Computer installieren. Folgen Sie den Anweisungen auf dem Bildschirm. Wählen Sie als Verbindungstypen die Verbindung zwischen Netzwerk und HP All-in-One (nicht zwischen Computer und Netzwerk) aus.

EN Network Troubleshooting

DE Netzwerkfehlerbehebung

EN **Problem:** You see the error message **Invalid WEP key** or **Invalid WPA passphrase** when you run the Wireless Setup Wizard.

Action:

- You may have typed the WEP key or WPA passphrase incorrectly. These security keys are case sensitive and must be typed exactly. Make sure you have not accidentally inserted blank spaces at the beginning or end.
- If you are using the default network name (SSID) provided by your wireless router manufacturer, your HP All-in-One may be trying to connect to another wireless router in your neighborhood that uses the same network name. Make sure your network name is unique.

DE **Problem:** Bei der Ausführung des Wireless-Einrichtungsassistenten wird die Fehlermeldung **Ungültiger WEP-Schlüssel** oder **Ungültiger WPA-Kennwortschlüssel** angezeigt.

Lösung:

- Möglicherweise haben Sie den WEP-Schlüssel oder den WPA-Kennwortschlüssel falsch eingegeben. Bei der Eingabe dieser Sicherheitsschlüssel ist auf die Groß- und Kleinschreibung zu achten. Überprüfen Sie, ob Sie am Anfang oder Ende des Schlüssels versehentlich Leerzeichen eingegeben haben.
- Falls Sie den vom Hersteller Ihres drahtlosen Routers bereitgestellten Standardnetzwerknamen (SSID) verwenden, versucht das HP All-in-One möglicherweise, eine Verbindung mit einem anderen drahtlosen Router in Ihrer Umgebung herzustellen, der den gleichen Netzwerknamen verwendet. Stellen Sie sicher, dass der Netzwerkname eindeutig ist.



EN **Problem:** After you run the **Wireless Setup Wizard** from the HP All-in-One control panel, the HP All-in-One cannot connect to the network.

Action:

- You can print a diagnostic report that may help identify the problem. Run the **Wireless Network Test** from the HP All-in-One control panel Network Menu.
- If you entered your network name (SSID) manually using the **Wireless setup Wizard**, you may have not typed the name correctly. Run the **Wireless Setup Wizard** again, and make sure you type the network name correctly.
- If you are using the default network name (SSID) provided by your wireless router manufacturer, your HP All-in-One may be trying to connect to another wireless router in your neighborhood that uses the same network name. Make sure your network name is unique.
- The signal between your HP All-in-One and your wireless router may be weak. Try moving the HP All-in-One closer to your wireless router and avoid obstructions such as walls or large metal cabinets.
- There may be inference from other devices preventing the HP All-in-One from connecting. Any wireless device that uses 2.4GHZ can cause interference (including microwaves). Make sure these devices are not in use during the HP All-in-One installation.
- Your wireless router may need to be reset. Turn off your wireless router for 30 seconds and then turn it back on. Then run the **Wireless Setup Wizard** on your HP All-in-One.

DE **Problem:** Nach der Ausführung des **Wireless-Einrichtungsassistenten** über das Bedienfeld des HP All-in-One kann das HP All-in-One keine Verbindung mit dem Netzwerk herstellen.

Lösung:

- Drucken Sie einen Diagnosebericht aus, der Ihnen eventuell bei der Identifizierung der Fehlerursache hilft. Führen Sie am Bedienfeld des HP Photosmart aus dem Menü „Netzwerk“ den **Wireless-Netzwerktest** aus.
- Vielleicht haben Sie sich bei der manuellen Eingabe des Netzwerknamens (SSID) im **Wireless-Einrichtungsassistenten** verschrieben. Führen Sie den **Wireless-Einrichtungsassistenten** erneut aus, und stellen Sie dabei sicher, dass Sie den Netzwerknamen richtig eingeben.
- Falls Sie den vom Hersteller Ihres drahtlosen Routers bereitgestellten Standardnetzwerknamen (SSID) verwenden, versucht das HP All-in-One möglicherweise, eine Verbindung mit einem anderen drahtlosen Router in Ihrer Umgebung herzustellen, der den gleichen Netzwerknamen verwendet. Stellen Sie sicher, dass der Netzwerkname eindeutig ist.
- Eventuell ist das Signal zwischen dem HP All-in-One und Ihrem drahtlosen Router nur schwach. Versuchen Sie, das HP All-in-One näher am drahtlosen Router aufzustellen. Achten Sie besonders auch darauf, dass das Signal keine Hindernisse wie Wände oder große Metallschränke zu überwinden hat.
- Möglicherweise verhindern Störsignale anderer Geräte den Verbindungsaufbau. Jedes drahtlose Gerät, das auf der Frequenz 2,4 GHz läuft, kann Störungen verursachen (hierzu gehören auch Mikrowellengeräte). Stellen Sie sicher, dass diese Geräte während der Installation des HP All-in-One nicht in Betrieb sind.
- Eventuell muss der drahtlose Router zurückgesetzt werden. Schalten Sie den drahtlosen Router aus, und warten Sie etwa 30 Sekunden, bis Sie ihn wieder einschalten. Führen Sie danach den **Wireless-Einrichtungsassistenten** auf dem HP All-in-One aus.

EN **Problem:** While you install the HP All-in-One software, you see the error message **Printer Not Found**.

Action:

- The HP All-in-One may not be connected to your network. For a wireless connection, make sure you have run the Wireless Setup Wizard from the control panel before continuing with the software installation. For a wired Ethernet connection, check all cable connections between the HP All-in-One, the router, and your PC.
- Try temporarily disabling any firewall, anti-spyware, or anti-virus software you may be currently running on your PC.

DE **Problem:** Während der Installation der HP All-in-One Software wird die Fehlermeldung **Drucker nicht gefunden** angezeigt.

Lösung:

- Das HP All-in-One ist eventuell nicht mit dem Netzwerk verbunden. Stellen Sie bei einer drahtlosen Verbindung sicher, dass Sie vor der Softwareinstallation über das Bedienfeld den Wireless-Einrichtungsassistenten ausgeführt haben. Überprüfen Sie bei einer drahtgebundenen Ethernet-Verbindung die Kabelverbindungen zwischen dem HP All-in-One, dem Router und dem Computer.
- Deaktivieren Sie vorübergehend die auf dem Computer installierte Firewall oder die Anti-Spyware- und Virenschutz-Software, um festzustellen, ob das Problem dadurch verursacht wird.

EN Explore the features

DE Erkunden der Funktionen

EN Now that your HP Photosmart software program is installed on your computer, you can try out one of the features on the HP All-in-One.

DE Jetzt ist das HP Photosmart-Softwareprogramm auf Ihrem Computer installiert, und Sie können bereits die erste Funktion des HP All-in-One ausprobieren.

EN Print a 4 x 6 inch photo

DE Drucken eines Fotos im Format 10 x 15 cm

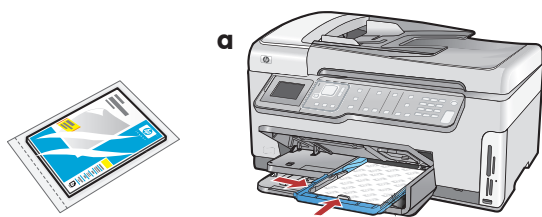

- EN**
- a.** If you have not already done so, load photo paper in the photo tray. (See **step 11**.)
 - b.** Insert the memory card from your camera into the appropriate memory card slot.

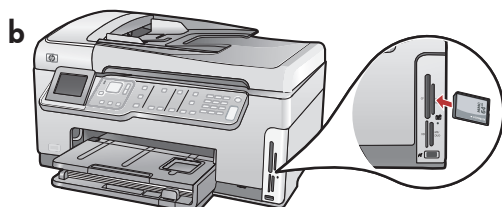

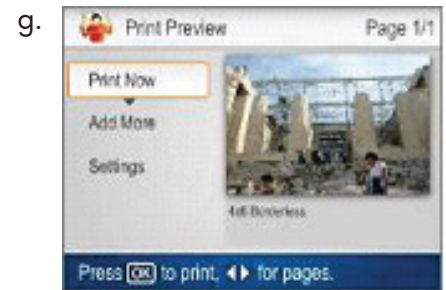
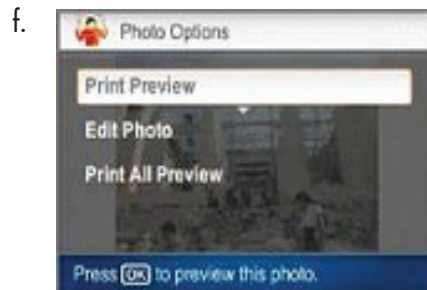
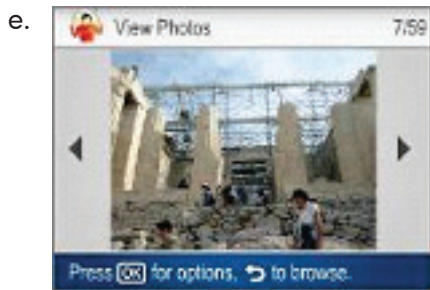

- DE**
- a.** Legen Sie Fotopapier in das Fotofach ein, falls Sie dies nicht bereits getan haben. (Siehe **Schritt 11**.)
 - b.** Setzen Sie die Speicherkarte Ihrer Kamera in den entsprechenden Speicherkartensteckplatz ein.



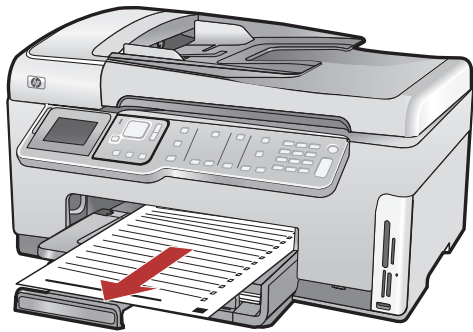

- EN**
- c. When the Photosmart Express menu appears in the color graphics display, press **OK** to select **View**.
 - d. Press the arrow buttons to view the desired photo, then press **OK** to display the selected photo.
 - e. Press **OK** to display photo options.
 - f. Press **OK** to preview the selected photo.
 - g. Press **OK** to print the photo.

- DE**
- c. Wenn das Photosmart Express-Menü in der Farbanzeige erscheint, drücken Sie **OK**, um **Anzeigen** auszuwählen.
 - d. Drücken Sie die Pfeilschaltflächen, um das gewünschte Foto anzuzeigen, und drücken Sie dann **OK**, um das ausgewählte Foto anzuzeigen.
 - e. Drücken Sie **OK**, um Fotooptionen anzuzeigen.
 - f. Drücken Sie **OK**, um eine Vorschau des ausgewählten Fotos anzuzeigen.
 - g. Drücken Sie die Taste **OK**, um das Foto zu drucken.

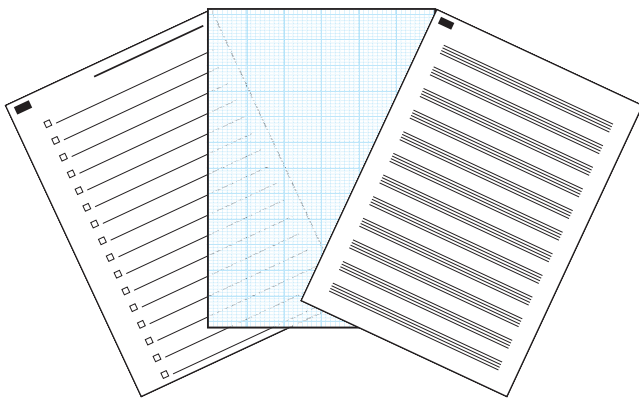

EN Printable School Papers: Did you know you can print school papers from your HP All-in-One? Print notebook paper, graph paper, task checklists, or even music paper from the control panel. Press  (**Setup**) to access Printable School Papers.



DE Druckbare Schulunterlagen: Wussten Sie, dass Sie an Ihrem HP All-in-One Schulunterlagen drucken können? Über das Bedienfeld können Sie Notizpapier, Diagrammpapier, Checklisten und sogar Notenpapier drucken. Drücken Sie  (**Einrichtung**), um auf „Druckbare Schulunterlagen“ zuzugreifen.

For more information, see the HP Photosmart C7280 All-in-One series Basics Guide, as well as the onscreen help, which provides detailed instructions on using all features of the HP All-in-One.

Weitere Informationen zu dieser Funktion finden Sie im HP Photosmart C7280 All-in-One series-Grundlagenhandbuch wie auch in der Online-Hilfe des Produkts, in der sämtliche Funktionen von HP All-in-One ausführlich beschrieben werden.



Free Manuals Download Website

<http://myh66.com>

<http://usermanuals.us>

<http://www.somanuals.com>

<http://www.4manuals.cc>

<http://www.manual-lib.com>

<http://www.404manual.com>

<http://www.luxmanual.com>

<http://aubethermostatmanual.com>

Golf course search by state

<http://golfingnear.com>

Email search by domain

<http://emailbydomain.com>

Auto manuals search

<http://auto.somanuals.com>

TV manuals search

<http://tv.somanuals.com>