



SINCE

1886

Jetstream Garage Fan

ENGLISH
See page 2

ESPAÑOL
Vea la página 13



Model 9020X

READ AND SAVE THESE INSTRUCTIONS

www.hunterfan.com

Table of Contents

Safety Instructions	2
Garage Fan Components	4
Site Selection & Preparation	4
Installation & Operation	5
Ceiling Mount	5
Horizontal Surface Use	9
Maintenance	9
Troubleshooting	
Problems and Solutions	10



SAFETY INSTRUCTIONS

Read & Save These Instructions

When using electrical appliances, basic precautions should always be taken to reduce the risk of fire, electric shock and personal injury.



WARNING - To reduce the risk of fire or electrical shock, DO NOT use this fan with any solid-state speed control device.

1. Read all instructions before using this fan.
2. Improper assembly may result in the risk of fire, electric shock or personal injury.
3. To prevent the risk of fire and electric shock, DO NOT use the unit near windows. Rain and moisture may create an electrical hazard.
4. The power plug must be removed from the power socket when not in use, before cleaning, servicing, maintenance and before moving to another location.
5. DO NOT put fan in a damp place or where humidity is high—such as a bathroom.
6. When used on the floor or on a table, place the fan on a flat, dry, stable surface to avoid tipping over.
7. Use fan only for intended use, as described in this instruction manual.
8. To protect against electrical shock, DO NOT immerse unit, plug, or cord in water or spray with liquids.
9. NEVER insert fingers, pencils or any other objects through the grille.

Continued



SAFETY INSTRUCTIONS *Continued*

10. DO NOT operate this fan:
 - if the cord is damaged
 - if the fan malfunctions
 - if the fan has been dropped or damaged in any way
11. To disconnect, grip plug and pull from wall outlet. NEVER yank on the cord.
12. This product is intended for household use only and not for commercial or industrial use.
13. DO NOT operate fan in the presence of explosive and/or flammable fumes.
14. DO NOT place fan or any parts near an open flame, cooking or any other heating appliances.
15. DO NOT use near curtains, plants, window treatments, etc.
16. Never operate the fan if the grills are not properly installed. Operating the fan without the grills could result in serious injury.
17. The appliance is not intended for use by young children or infirm persons without supervision. Young children should be supervised to ensure that they do not play with the appliance.
18. This appliance has a grounded three-prong plug and is suitable for grounded receptacle use only. An adapter is available for connecting three-blade grounding-type plugs to two-slot receptacles. The adapter must be properly grounded. DO NOT attempt to defeat the purpose of this safety feature.

Garage Fan Components

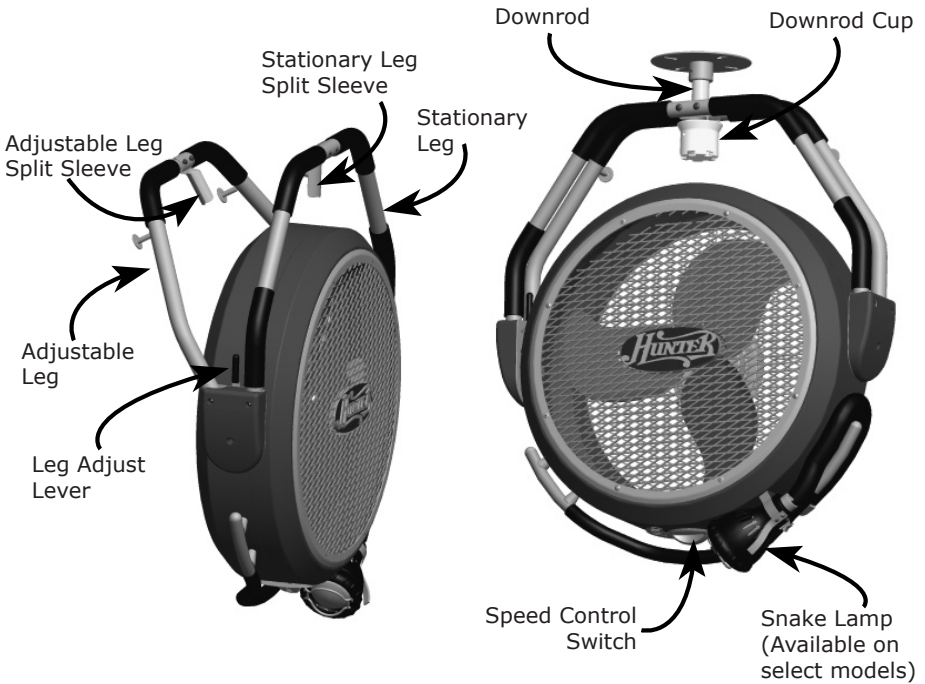

Site Selection & Preparation

NOTE: Your Garage Fan is intended for mounting at the intersection of a joist and two braces. See Figure 1. If the location you've selected does not have such a configuration, then securely install two pieces of framing material between the joists to form the intersection.

NOTE: Electrical work and electrical wiring must be done by a qualified electrician, and must be in compliance with all applicable codes and standards, including fire-rated construction codes and standards.

1. Select the location on the ceiling from which you wish to hang your Garage Fan. Ensure the location you've selected has 120V 60 Hz power available within the reach of your Garage Fan's 6' Power Cord, such as the outlet on most garage door openers. If no power outlet is available within the reach of your Garage Fan's Power Cord, then run the proper cabling and an outlet to within reach of your Garage Fan's Power Cord.
2. Select a location on the ceiling that will not interfere with the opening and closing of the garage door.

Continued

Site Selection and Preparation *Continued*

3. Hang your Garage Fan from a location such that people can not bump their heads against the fan.
4. Hang your Garage Fan at a height that will allow you to 1) easily remove it from the Downrod Assembly for Horizontal Surface use, and 2) easily reach the Snake Lamp (available on select models). Longer Downrods can be purchased by calling Hunter Fan Customer Service at 1-888-830-1326.
5. Remove your Garage Fan from its box, and remove all plastic wrapping and packing materials from the fan.

Installation & Operation

Ceiling Mount

1. Use the four provided Mounting Screws to secure the Mounting Flange/Downrod Assembly to two intersecting joists. Refer to Site Selection & Preparation, pg. 4. See Figure 1.

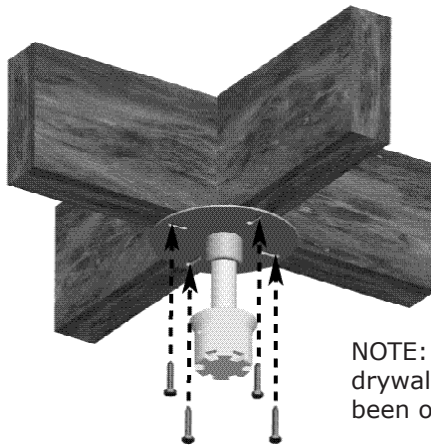

NOTE: For clarity, ceiling drywall or sheetrock has been omitted.

Figure 1

Installation & Operation

2. Move the Leg Adjust Lever toward the front of the fan, then tilt back the Adjustable Leg. See Figure 2.



Figure 2

3. Push the entire Adjustable Leg/Stationary Leg Assembly back so the Stationary Split Sleeve clears the top of the fan.

Installation & Operation

4. Grasp the Stationary Leg and position the Stationary Leg Split Sleeve onto the Downrod, over the Downrod Cup. See Figure 3a. While maintaining your grasp on the Stationary Leg, bring the Adjustable Leg forward, positioning the Adjustable Leg Split Sleeve around the Downrod Cup. See Figure 3b. Lower the Split Sleeve into the Downrod Cup. See Figure 3c

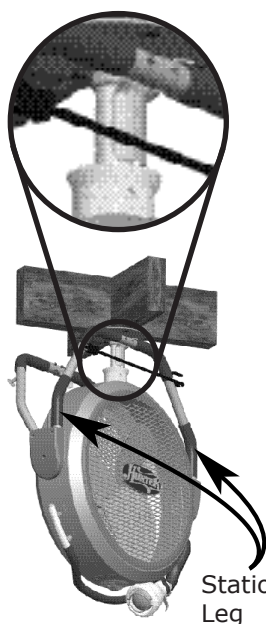

Figure 3a

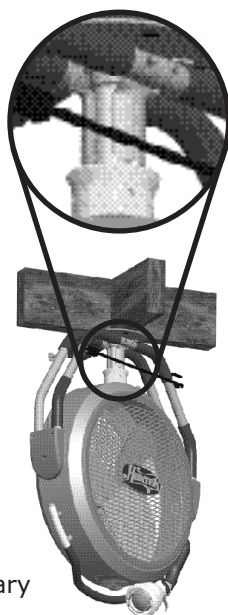

Figure 3b

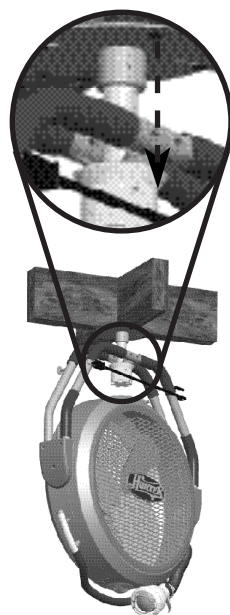

Figure 3c

5. FOR MODELS WITH THE SNAKE LAMP - Open the Snake Lamp Cage. Install an R20 50W max. light bulb (not supplied). **NOTE:** Use ONLY an R20 50W max. light bulb in your Garage Fan Snake Lamp. Shut the Snake Lamp Cage.
6. Plug your fan's Power Cord into a 120V 60Hz outlet.

Installation & Operation

7. Use the Speed Control Knob to select your fan's speed. See Figure 4.

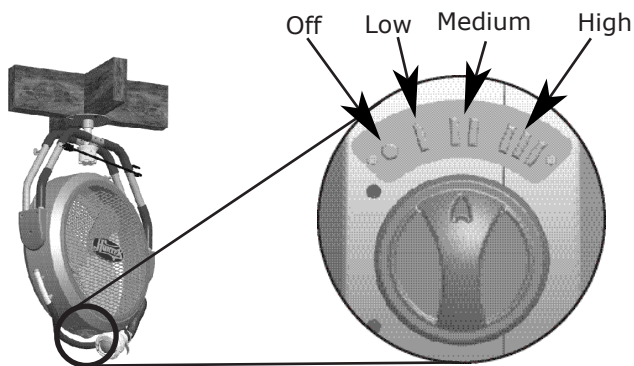

Figure 4

8. While your Garage Fan is mounted to the ceiling, you can turn it and tilt it to direct the airflow. To turn the fan, raise the fan so the Split Sleeve clears the Downrod Cup, turn the fan to your desired position, and lower the fan so the Split Sleeve goes back into the Downrod Cup. To tilt your fan, simply move the bottom of the fan to direct the airflow.
9. FOR MODELS WITH THE SNAKE LAMP - Position the flexible Snake Lamp to shed light on your work area. Use the Snake Lamp Switch to turn the lamp on and off. See Figure 5.

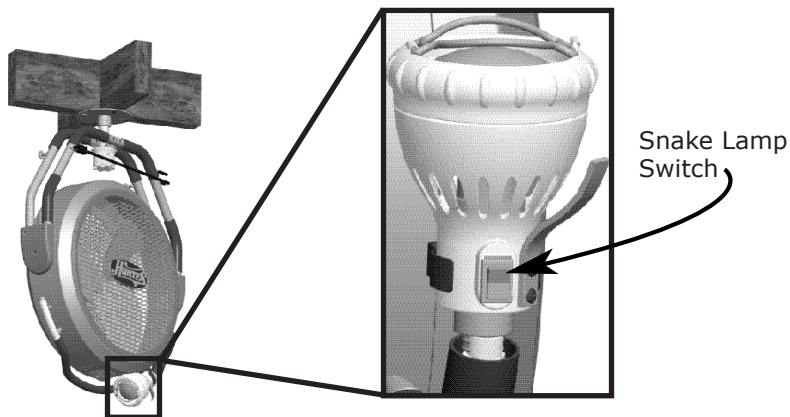

Figure 5

Installation & Operation

Horizontal Surface Use

1. Tilt the fan so the top of the fan clears the Downrod Cup.
2. Lift the fan so the Split Sleeve clears the Downrod Cup. Move the Leg Adjust Lever toward the front of the fan, then tilt back the Adjustable Leg. See Figure 2.
3. Remove your Garage Fan from the Downrod.
4. Turn your Garage Fan over and let it rest on the horizontal surface of your choosing.
5. Tilt the fan so the Speed Control Switch is on top. See Figure 6.



Figure 6

6. Use the Speed Control Switch to select your fan's speed. See Figure 4.
7. FOR MODELS WITH THE SNAKE LAMP - Position the flexible Snake Lamp to shed light on your work area. Use the Snake Lamp Switch to turn the lamp on and off. See Figure 5.
8. While your Garage Fan is on a Horizontal Surface, you can tilt it to direct the airflow.

Maintenance

This fan is permanently lubricated and will not require additional lubrication (oil) for the life of the fan.

This fan requires little maintenance and contains no user serviceable parts. DO NOT try to fix it yourself. Contact qualified service personnel if servicing is needed.

TO CLEAN:

1. Before cleaning, turn the fan off and remove the plug from electrical outlet.
2. Wipe off excess dust with a lint-free cloth. To ensure adequate air circulation to the motor, keep the vents located at the rear of the motor housing free from dust accumulation. A vacuum cleaner can be used to clean these vents.
3. DO NOT immerse the fan in water or any other liquid.

CLEANING THE GRILLES AND BLADES:

1. Turn the fan off and remove the plug from the electrical outlet.
2. Remove the Front Grille (with the Hunter logo plate) by removing the eight screws that hold it to the Fan.
3. The Grilles and the Blade Assembly may be cleaned with a damp lint-free cloth.
4. DO NOT allow water or any other liquid to get into the motor housing.
5. When the Grilles and Fan Blades have dried completely, reassemble the Front Grille to the Fan.
6. DO NOT plug fan into an electrical outlet until it has been fully reassembled.

Troubleshooting

PROBLEM

- Garage Fan will not work.

SOLUTION

- Make sure the Garage Fan is properly plugged in and the electrical outlet has power.
 - The Power Cord may be damaged. Inspect the Power Cord. If the Power Cord is damaged, contact a qualified repair person.
-

PROBLEM

- Can not turn the Garage Fan while it is hanging from the ceiling.

SOLUTION

- Make sure you are lifting the Split Sleeve completely out of the Down-rod Cup before you try to turn it.
-

If you have tried these troubleshooting solutions and still have trouble, or if you encounter any other problem with your Garage Fan, call Customer Service at 1-888-830-1326, or visit our Web site at <http://www.hunterfan.com>.



Hunter Fan Company
2500 Frisco Avenue
Memphis, TN 38114, USA

© 2007 Hunter Fan Company

Printed in China



DESDE

1886

Ventilador para garaje Jetstream

ESPAÑOL



Modelo 9020X

LEA Y GUARDE ESTAS INSTRUCCIONES

www.hunterfan.com

Tabla de contenido

Instrucciones de seguridad	2
Componentes del ventilador para garaje	4
Selección y preparación del sitio	4
Instalación y operación	5
Montaje en techo	5
Uso en superficie horizontal.....	9
Mantenimiento	9
Localización de fallas	10
Problemas y soluciones.....	10



PRECAUCIÓN

Lea y guarde estas instrucciones

Al utilizar aparatos eléctricos, siempre deben tomarse precauciones básicas para reducir el peligro de incendio, choque eléctrico y lesiones personales:

1. Lea todas las instrucciones antes de usar este ventilador.
2. Un ensamblaje incorrecto puede causar el riesgo de incendio, choque eléctrico o de lesiones personales.
3. Para evitar el riesgo de incendio y choque eléctrico, NO use la unidad cerca de ventanas. La lluvia y la humedad pueden producir un riesgo eléctrico.
4. Debe retirarse el enchufe de la toma de alimentación cuando no esté en uso, antes de la limpieza, servicio o mantenimiento, y antes de mover el ventilador a otra ubicación.
5. NO coloque el ventilador en un lugar húmedo o donde haya alta humedad—como en un baño.
6. Coloque el ventilador en una superficie plana, seca y estable para evitar que se vuelque.
7. Emplee el ventilador sólo para su uso previsto, tal como se describe en el manual de instrucciones.
8. Para protegerse contra choque eléctrico, NO sumerja la unidad, el enchufe ni el cordón en agua, ni le rocíe líquidos.
9. JAMÁS introduzca los dedos, ni lápices u otros objetos por la rejilla.

Continuado

PRECAUCIÓN

Continuado

10. NO opere este ventilador:
 - Si el cordón está dañado
 - Si el ventilador falla
 - Si el ventilador se ha caído o dañado de alguna manera
11. Para desconectarlo, tome el enchufe y tire de él para retirarlo de la toma de corriente de pared. NUNCA tire bruscamente del cordón.
12. Este producto está diseñado para uso doméstico solamente y no para uso comercial ni industrial.
13. NO opere el ventilador en presencia de vapores explosivos y/o inflamables.
14. NO coloque el ventilador ni ninguno de sus componentes cerca de algún fuego abierto, una cocina o algún otro aparato calefactor.
15. NO lo use cerca de cortinas, plantas, persianas, etc.
16. Jamás opere el ventilador si las rejillas no están instaladas correctamente. La operación del ventilador sin las rejillas puede producir lesiones graves.
17. Este artefacto no está diseñado para ser usado por niños o personas enfermas sin supervisión. Los niños deben ser supervisados para asegurarse que no jueguen con el artefacto.
18. Este aparato tiene un enchufe de tres clavijas para conexión a tierra y sólo se puede usar en un tomacorriente conectado a tierra. Existen adaptadores disponibles para conectar un enchufe de tres clavijas a un tomacorriente de dos ranuras. Estos adaptadores deben estar conectados a tierra correctamente. NO trate de usar un adaptador que elimine la seguridad de una buena conexión a tierra.

Componentes del ventilador para garaje

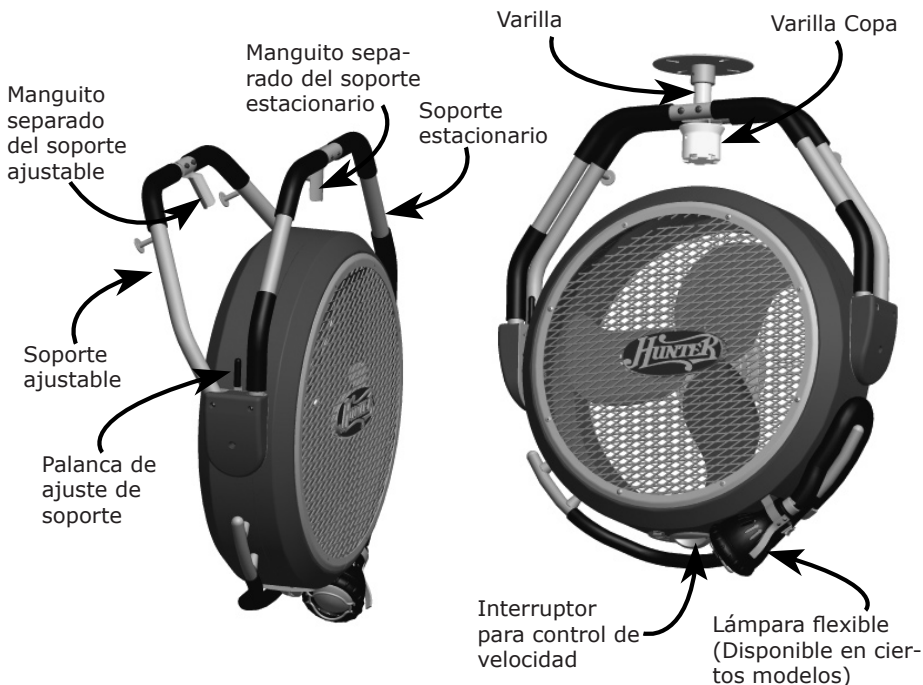

Selección y Preparación del Sitio

NOTA: Su ventilador para garaje está diseñado para montarse en la intersección de una viga y dos soportes. Vea la Figura 1. Si la instalación que ha elegido no tiene dicha configuración, instale firmemente dos piezas de material de marco entre las vigas para formar la intersección.

NOTA: Los trabajos eléctricos y de cableado deben ser realizados por personas calificadas de acuerdo con todos los códigos y las normas aplicables, incluyendo los códigos y normas de construcción contra incendio.

1. Seleccione la ubicación en el techo de donde desea suspender su ventilador de garaje. Asegúrese de que la ubicación seleccionada cuente con energía eléctrica de 120V, 60 Hz dentro del alcance del cordón de alimentación de 1.8 m (6 pies) de su ventilador de garaje, tal como la toma de corriente de la mayoría de dispositivos que abren y cierran puertas de garaje. Si no hay una toma de corriente disponible dentro del alcance del cordón de su ventilador, instale el cableado apropiado y una toma de corriente dentro del alcance del cordón de su ventilador de garaje.
2. Retire su ventilador de garaje de la caja, así como todo el envoltorio de plástico y los materiales de embalaje del ventilador.

Selección y preparación del sitio

3. Cuelgue su ventilador para garaje en una ubicación que no permita que las personas se golpeen la cabeza.
4. Cuelgue su ventilador para garaje a una altura que le permita 1) retirar fácilmente el conjunto de varilla para uso en una superficie horizontal y 2) alcanzar fácilmente la lámpara de brazo flexible (disponible en los modelos seleccionados). Puede adquirir varillas más largas llamando al Servicio al cliente de Hunter Fan al 1-888-830-1326.
5. Retire su ventilador para garaje de la caja y retire el envoltorio plástico y material de embalaje del ventilador.

Instalación y operación

Montaje en techo

1. Use los cuatro tornillos de montaje incluidos para asegurar el conjunto de varilla y brida para montaje a dos vigas entrecruzadas. Consulte la página sobre Selección y preparación del sitio 4. Vea la Figura 1.

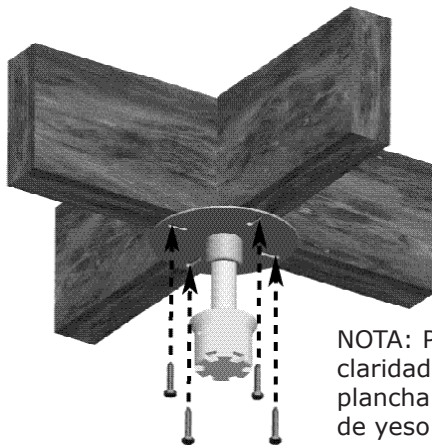

NOTA: Para mayor claridad, se ha omitido la plancha de yeso o panel de yeso para techo.

Figura 1

Instalación y operación

2. Mueva la palanca de ajuste de soporte hacia la parte frontal del ventilador, luego incline hacia atrás el soporte ajustable. Vea la Figura 2.



Figura 2

Instalación y operación

3. Presione el soporte estacionario hacia atrás de manera que el manguito separado estacionario despeje la parte superior del ventilador.
4. Tome el soporte estacionario y coloque el manguito separado del soporte estacionario en la varilla, sobre el tapón decorativo. Vea la figura 3a. Mientras mantiene fijo el soporte estacionario, deslice hacia adelante el soporte ajustable, colocando el manguito separado de éste alrededor del tapón decorativo. Vea la Figura 3b. Baje el manguito separado y colóquelo en el tapón decorativo. Vea la Figura 3c.



Figura 3a



Figura 3b

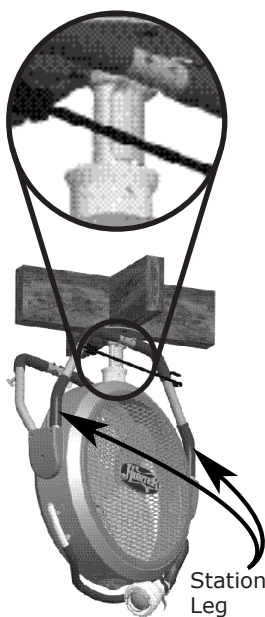

Figura 3c

5. PARA MODELOS CON LÁMPARA DE BRAZO FLEXIBLE - Abra la rejilla de la lámpara flexible. Instale una bombilla R20 de 50 vatios como máximo (no incluida). NOTA: Use SÓLO una bombilla R20 de 50 vatios como máximo en la lámpara flexible de su ventilador de garaje. Cierre el armazón de la lámpara flexible.
6. Conecte el cordón de alimentación de su ventilador en un tomacorriente de 120V, 60Hz.

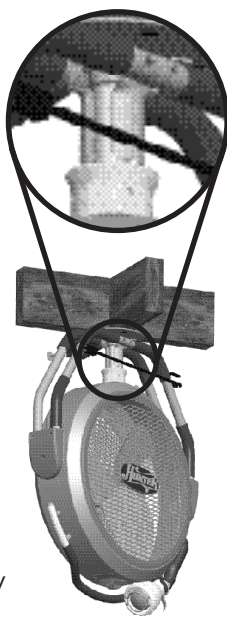
Instalación y operación

7. Use la perilla de control de velocidad para seleccionar la velocidad del ventilador. Vea la Figura 4.

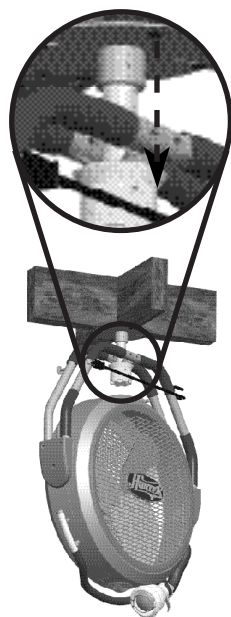

Figura 4

8. Siempre que su ventilador de garaje se encuentre montado en el techo, puede girarlo o inclinarlo para dirigir el flujo de aire. Para girar el ventilador, levántelo de manera que el manguito separado despeje el tapón decorativo, gire el ventilador hacia la posición que desee, y bájelo para que el manguito separado se coloque nuevamente en el tapón decorativo. Para inclinar su ventilador, simplemente mueva la parte inferior para dirigir el flujo de aire.
9. PARA MODELOS CON LÁMPARA DE BRAZO FLEXIBLE - Ubique la lámpara flexible para iluminar su área de trabajo. Use el interruptor de la lámpara flexible para encender y apagar la lámpara. Vea la Figura 5.

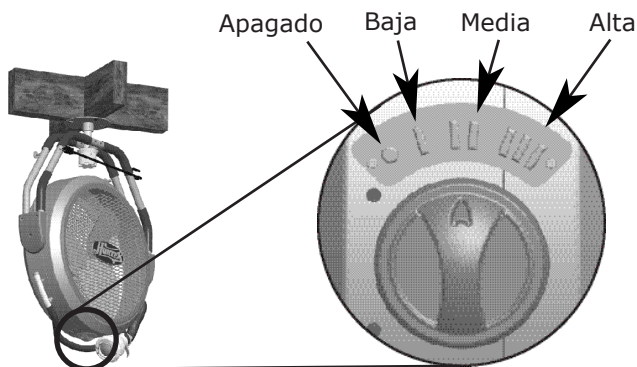

Figura 5

Instalación y operación

Uso en superficie horizontal

1. Levante el ventilador de manera que el manguito separado despeje el tapón decorativo. Mueva la palanca de ajuste de soporte hacia la parte frontal del ventilador, luego incline hacia atrás el soporte ajustable. Vea la Figura 2
2. Retire su ventilador para garaje de la varilla.
3. Voltee su ventilador para garaje y apóyelo en la superficie horizontal que desee.
4. Incline el ventilador de manera que el interruptor para control de velocidad se encuentre en la parte superior. Vea la Figura 6.

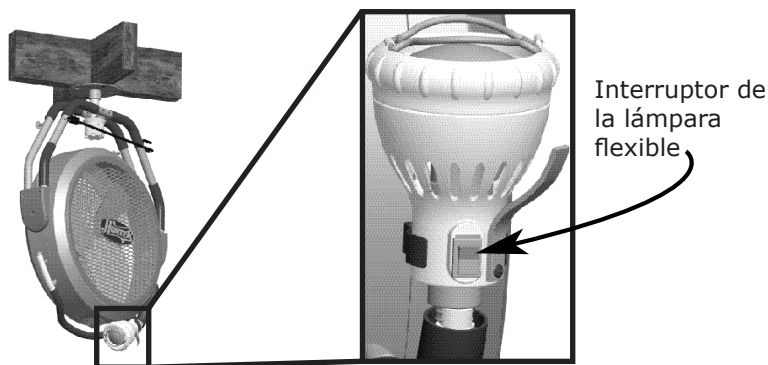

Figure 6

5. Use el interruptor para control de velocidad para seleccionar la velocidad de su ventilador. Vea la Figura 4.
6. PARA MODELOS CON LÁMPARA DE BRAZO FLEXIBLE - Ubique la lámpara flexible para iluminar su área de trabajo. Use el interruptor de la lámpara flexible para encender y apagar la lámpara. Vea la Figura 5.
7. Si su ventilador de garaje se encuentra en una superficie horizontal, puede inclinarlo para dirigir el flujo de aire.

Mantenimiento

Este ventilador está lubricado permanentemente y no necesitará lubricación adicional (aceite) durante la vida del ventilador.

Este ventilador necesita poco mantenimiento y no contiene componentes reparables por el usuario. NO trate de repararlo usted mismo. Contacte personal de servicio calificado si requiere mantenimiento.

PARA LIMPIAR:

1. Antes de limpiarlo, apague el ventilador y desconéctelo de la toma de corriente.
2. Limpie el exceso de polvo con un paño que no deje pelusas. Para asegurar la circulación de aire al motor, mantenga los conductos de ventilación ubicados en la parte posterior del alojamiento del motor libres de la acumulación de polvo. Puede usar una aspiradora para limpiar estos conductos.
3. NO sumerja el ventilador en agua ni en ningún otro líquido.

LIMPIEZA DE LAS REJILLAS Y ASPAS:

1. Apague el ventilador y desconéctelo de la toma de corriente.
2. Retire la rejilla delantera (con la placa del logotipo Hunter) retirando los ocho tornillos que la sostienen al ventilador.

Mantenimiento

3. Las rejillas y el conjunto del aspa deben ser limpiadas con un paño húmedo que no deje pelusas.
4. NO permita que ingrese agua ni ningún otro líquido al alojamiento del motor.
5. Cuando las rejillas y las aspas del ventilador hayan secado por completo, ensamble nuevamente la rejilla delantera al ventilador.
6. NO conecte el ventilador en una toma de corriente hasta que se haya ensamblado por completo nuevamente.

Localización de fallas

PROBLEMA

- El ventilador para garaje no funciona.

SOLUCIÓN

- Asegúrese que el ventilador para garaje se encuentre debidamente conectado y que la toma de corriente funcione.
- El cordón de alimentación podría estar dañado. Verifique el cordón de alimentación. Si el cordón de alimentación está dañado, contacte una persona calificada para su reparación.

PROBLEMA

- No puede girar el ventilador para garaje mientras está suspendido en el techo.

SOLUCIÓN

- Asegúrese que ha levantado el manguito separado por completo fuera del tapón decorativo antes de intentar girarlo.

Si ha aplicado esta guía de solución de problemas, y el problema persiste, o si experimenta cualquier otro problema con su ventilador para garaje, llame al Servicio al cliente al 1-888-830-1326, o visite nuestro sitio Web en <http://www.hunterfan.com>.



Hunter Fan Company
2500 Frisco Avenue
Memphis, TN 38114, USA

© 2007 Hunter Fan Company

Impreso en China

Free Manuals Download Website

<http://myh66.com>

<http://usermanuals.us>

<http://www.somanuals.com>

<http://www.4manuals.cc>

<http://www.manual-lib.com>

<http://www.404manual.com>

<http://www.luxmanual.com>

<http://aubethermostatmanual.com>

Golf course search by state

<http://golfingnear.com>

Email search by domain

<http://emailbydomain.com>

Auto manuals search

<http://auto.somanuals.com>

TV manuals search

<http://tv.somanuals.com>