

Operating Instructions

HDS420

Please read and save these instructions. Read carefully before attempting to assemble, install, operate or maintain the product described. Protect yourself and others by observing all safety information. Failure to comply with instructions could result in personal injury and/or property damage! Retain instructions for future reference.



HUSKY Multi-Purpose Spray Gun

Description

Multi-Purpose Spray Guns are designed to spray most types of paints and materials. They are ideal for home, farm, and commercial uses.

- Comes from the factory as a pressure feed, non-bleeder type; convertible to siphon feed, bleeder type or any combination of these types
- Uses internal or external mix air caps.
- Has fluid control knob.
- Adjusts for vertical or horizontal patterns.
- May be used with a paint tank.

Specifications

Feed Type	Pressure/Siphon
Mix Type	Internal/External
Bleed Type	Bleeder/Non Bleeder
Fluid Nozzle I.D.	.051" (1.3mm)
Max. Inlet Air Pressure	50 PSIG
Air Req'd (SCFM @ 40 PSI)	2.0 Average 3.5 Continuous
Pattern Size	6.5" @ 50 PSI 8" Distance from work piece
Air Inlet	1/4 NPS (M)
Fluid Inlet	3/8 NPS (M)
Fluid Nozzle Material	Zinc plated steel
Fluid Needle Material	Stainless steel

Safety Guidelines

This manual contains information that is very important to know and understand. This information is provided for SAFETY and to PREVENT

EQUIPMENT PROBLEMS. To help recognize this information, observe the following symbols.

⚠ DANGER *Danger indicates an imminently hazardous situation which, if not avoided, WILL result in death or serious injury.*

⚠ WARNING *Warning indicates a potentially hazardous situation which, if not avoided, COULD result in death or serious injury.*

⚠ CAUTION *Caution indicates a potentially hazardous situation which, if not avoided, MAY result in minor or moderate injury.*

⚠ NOTICE *Notice indicates important information, that if not followed, may cause damage to equipment.*

Unpacking

After unpacking the product, inspect carefully for any damage that may have occurred during transit. Make sure to tighten fittings, bolts, etc., before putting unit into service.

⚠ WARNING *Do not operate tool if damaged during shipping, handling or use. Damage could result in bursting and cause injury or property damage.*

Spray Gun Terms

FEED – Method used to bring material into the gun for spraying.

PRESSURE FEED – Method of material feed where a canister or paint tank is pressurized to force material to the gun. Either internal or external mix air caps are used with this method. Pressure feed is generally used for

spraying heavy bodied materials or for large size projects.

SIPHON FEED – Method of material feed where atmospheric pressure creates a partial vacuum to siphon material to the gun. Only external mix air caps are used with this method. Siphon feed is used with light bodied materials.

GRAVITY FEED – Method of material feed similar to the siphon feed method. However, the cup is inverted to create a positive fluid pressure at the nozzle.

MIX – The mixing of material and air when spraying.

INTERNAL MIX – Process where the air and material are mixed inside the air cap just before being sprayed. This method is best for heavy bodied, slow drying materials and can only be used with the pressure feed method. Do not use fast drying materials with internal mix. The material will dry inside and quickly clog the air cap.

EXTERNAL MIX – Process where the air and material are mixed just after leaving the nozzle. This type of mix should be used for fast drying materials and when a high quality finish is needed.

BLEEDER/NON-BLEEDER – Indicates whether air flows through the gun continuously or as the trigger is pulled.

BLEEDER – In this mode, air passes continuously through the gun whether spraying or not. This mode is generally used when the air is supplied by a continuously running compressor that does not have a tank.

NON-BLEEDER – In this mode, air flows only when the trigger is pulled. This

REMINDER: Keep your dated proof of purchase for warranty purposes! Attach it to this manual or file it for safekeeping.

Spray Gun Terms (Continued)

type of operation is used with a compressor equipped with a tank or with a large factory air system. Do not use with a continuous run compressor that does not have a tank.

VISCOSITY – A measurement of the resistance of the flow of a liquid.

ATOMIZATION - Conversion of liquid to spray droplets (mist).

PATTERN CONTROL KNOB – Used to form the proper pattern (size and shape) of material as it is sprayed from the gun to the work piece.

FLUID CONTROL KNOB – Used to control the amount of material being mixed with air.

PAINT TANK – An auxiliary pressurized paint reservoir that allows continuous spraying of large amounts of paint without stopping for refills as with a canister. It also allows using the spray gun at any angle or orientation.

General Safety

1. Read all manuals included with this product carefully. Be thoroughly familiar with the controls and the proper use of the equipment.
2. Follow all local electrical and safety codes as well as in the United States, the National Electrical Codes (NEC), Occupational Safety and Health Act (OSHA) and the Environmental Protection Agency (EPA).



WARNING

Use a face mask/respirator and protective clothing when spraying. Always spray in a well ventilated area to prevent health and fire hazards. Refer to Material Safety Data Sheets (MSDS) of spray material for details.



DANGER

Never spray closer than 25 feet to the compressor! If



possible, locate compressor in separate room. Never spray into the compressor, compressor controls or the motor.

3. Do not smoke or eat when spraying paint, insecticides, or other flammable substances.

WARNING

Do not spray flammable materials in vicinity of open flame or near ignition sources. Motors, electrical equipment and controls can cause electrical arcs that will ignite a flammable gas or vapor. Never store flammable liquids or gases in the vicinity of the compressor.



4. When spraying and cleaning, always follow the instructions and safety precautions provided by the material manufacturer (Refer to MSDS).

WARNING

Do not spray acids, corrosive materials, toxic chemicals, fertilizers or pesticides. Using these materials could result in death or serious injury.

5. Keep visitors away and NEVER allow children or pets in the work area.

WARNING

Never aim or spray at yourself or anyone else or serious injury could occur.

6. Always work in a clean environment. To avoid injury and damage to the workpiece, do not aim the spray gun at any dust or debris.

WARNING

Do not use pressure that exceeds the operating pressure of any of the parts (hoses, fittings, etc.) in the painting system.



CAUTION

Keep hose away from sharp objects. Bursting air hoses may cause injury. Examine air hoses regularly and replace if damaged.

7. Always use a pressure regulator on the air supply to the spray gun.

NOTICE

Failure to install appropriate water/oil removal equipment may result in damage to machinery or workpiece.

Set Up

USE OF AIR CAPS

Internal Mix—Generally used with slow drying, heavy bodied materials and for faster material application. NOT to be used with fast drying paints and lacquers which will clog the opening in the air cap.



INTERNAL MIX CAPS MUST BE USED WITH PRESSURE FEED operation.

External Mix—Used for quick drying, light bodied materials such as lacquers and synthetic enamels.



Better for finer finish work. **THESE CAPS CAN BE USED WITH EITHER SIPHON OR PRESSURE FEED.**

FAN DIRECTION

The direction of the fan (horizontal or vertical) can be changed by loosening the lock ring and turning the air cap 90 degrees (See Figure 1). Hand tighten lock ring after adjustment.

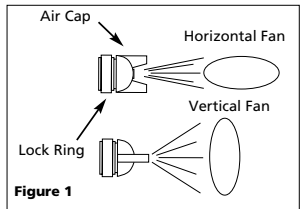

Figure 1

FLUID FEED

This model is capable of pressure or siphon feed. Standard set-up is pressure feed mode; change to siphon mode for a finer finish using light materials. To change modes, remove setscrew from the canister top and place in the lower part of the gun head (See Figure 2).

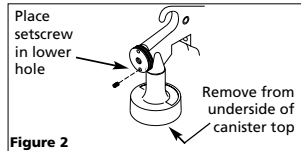

Figure 2

Set Up (Continued)

USING A PRESSURIZED PAINT TANK

This model is readily adaptable for use with a pressurized paint tank. This allows continuous spraying of large quantities of paint without stopping. It also allows the gun to be used while being held in ANY position without spilling paint.

The proper connections to make when using a pressurized paint tank are as illustrated in Figure 3. Refer to the instructions supplied with the paint tank for connections and usage. **DO NOT USE A PAINT TANK WITHOUT READING THOSE INSTRUCTIONS.**

Prepare the spray gun for use with the paint tank as follows:

1. Remove canister.
2. Unscrew the material tube.
3. Unscrew canister top and O-ring.
4. Remove setscrew from hole in canister cover.
5. Remove air cap to expose the fluid tip.
6. Locate the small tapped hole below the fluid tip and assemble the setscrew into this hole.
7. Fasten the material hose from the paint tank to the gun body in place of the canister.

NOTE: Be sure to use the adapter when attaching the material hose (See Figure 10, item 26 for fluid hose adapter location).

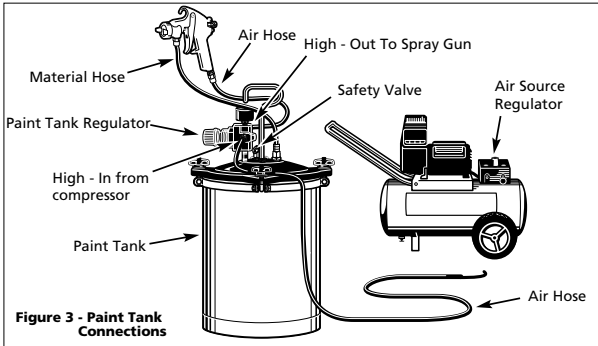

Figure 3 - Paint Tank Connections

NON-BLEEDER TO BLEEDER CONVERSION

IMPORTANT: Spray guns are shipped for non-bleeder operation.

(See Figure 4)

1. Remove fluid control knob, large spring and fluid needle.
2. Remove and retain small spring or place inside large spring to store.
3. Reassemble unit by reversing step 1.

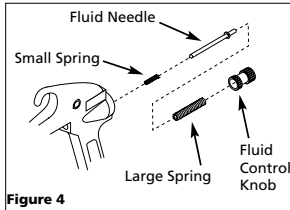

Figure 4

Preparation

MATERIAL PREPARATION

1. Before using desired material in the spray gun, spray a compatible thinner or solvent through the gun to remove any contaminants and residue.
2. Thoroughly mix the material in accordance with the manufacturer's instructions. If necessary, thin per paint manufacturer's instructions. Strain material through a paint strainer. Test the consistency of the material by making a few strokes on

a cardboard target. Be sure the spray material is clean and free from lumps.

3. Fill the canister about 3/4 full with material and start the air compressor. Be sure the hose(s) is long enough to allow a full movement of the gun across the surface to be painted.
4. Be sure that the air pressure regulator is set for the proper operation of the gun. Refer to the specifications section. Air pressure should be checked at the spray gun inlet with the trigger pulled.
5. Set up a piece of cardboard or other scrap material to use as a target and adjust for best spray pattern.

MATERIAL & PATTERN ADJUSTMENTS

NOTICE Always test spray gun on scrap material to avoid damage to workpiece.

The fluid control knob will control trigger travel and the amount of material flowing through the gun. (Turn the knob clockwise to reduce flow, counterclockwise to increase the flow.) This adjustment depends, in part, on the amount of air flowing through the gun. Air flow can be adjusted only at the compressor's pressure regulator. Spray test patterns on scrap cardboard with gun 8" away from surface. Trigger short, one second bursts and make adjustments with this knob until the pattern is the desired oval shape and the material is evenly distributed on the surface with no heavy or thin spots. The pattern should feather out at the edges (See Figure 5).

NOTE: If there is sagging, too much material is being applied. If there is an "orange peel" effect, the material is too thick.

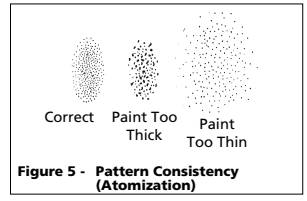

Figure 5 - Pattern Consistency (Atomization)

Preparation (Continued)

If the spray is too fine (excessive overspray), caused by too much air for the amount of paint being sprayed, reduce the air pressure or open the fluid control to spray more material.

If the spray is too coarse (spitting globs), reduce the amount of material with the fluid control knob or thin the material.

DISTANCE ADJUSTMENTS

Start 6" away from work surface. If pattern begins to run, move back an inch and try again. The pattern will be dry and thin and may feel rough if sprayed from too far away.

SPEED OF STROKE ADJUSTMENTS

If speed of stroke is too slow, paint will be wet on work surface and may run. If speed of stroke is too fast, paint will be dry and uneven on work surface.

Operation

1. Begin spraying. Always keep the gun at right angles to the work by flexing your wrist while making the paint stroke. (See Figure 6).

NOTE: Do not keep the wrist stiff during the stroke and do not "fan" the gun

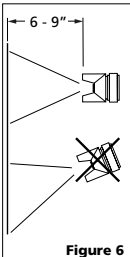

Figure 6

WATER/OIL IN COMPRESSED AIR

All compressor pumps discharge some condensed water, oil or contaminants with the compressed air.

IMPORTANT: This condensation will cause "fish eyes" to appear in the paint job. Install appropriate water/oil removal equipment (such as filters and dryers) and controls as necessary for the intended application.

NOTICE

Failure to install

appropriate water/oil removal equipment may result in damage to machinery or workpiece.

from side to side in an arc while spraying. This type of motion brings the gun close to the surface and deposits a heavy concentration of material in the center of each stroke and applies an insufficient concentration of material at the end of the stroke. This will make a very poor, irregular paint job (See Figure 7).

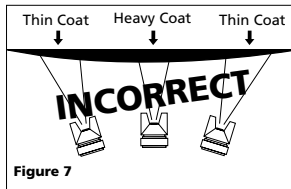

Figure 7

Keep the nozzle about 6 to 9 inches from the work surface throughout the stroke and always keep the gun in motion while spraying. Stopping gun movement in mid-stroke will cause a build up of material and result in "runs."

2. "Trigger" the gun properly. Start the gun moving at the beginning of the stroke BEFORE SQUEEZING THE TRIGGER and release the trigger BEFORE STOPPING GUN MOVEMENT at the end of the stroke. This procedure will "feather" (blend) each stroke with the next without showing overlap or unevenness (See Figure 8).

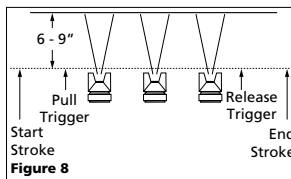

Figure 8

3. The amount of material being applied can be varied by the speed of the stroke, distance from the surface and adjustment of the fluid control knob.
4. Overlap strokes just enough to obtain an even coat (See Figure 9).

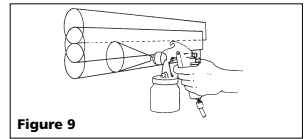

Figure 9

5. Use a piece of cardboard as a shield to catch overspray at the edges of the work to protect other surfaces. Use masking tape to cover other areas if needed.

NOTE: Two thin coats of material will yield better results and have less chance of runs than one heavy layer.

Maintenance

DAILY CLEAN-UP

Local codes may require specific cleaning methods and equipment. Follow local codes and manufacturer's recommendations for the use and disposal of spray materials and solvent.

NOTICE *Clean spray gun immediately after use. Paint and other materials dry quickly in the small passages rendering gun useless due to the difficulty of removing hardened materials from the passages inside the gun.*

NOTE: In the instructions below, "solvent" refers to the specific solvent for the material used (eg: lacquer thinner for lacquer, etc).

1. Spray guns with canister—Remove and empty the canister; then rinse with a solvent recommended for the paint or other material used.
2. Refill canister with clean solvent and attach to the gun. Spray solvent through the gun while shaking the gun vigorously. Wipe the gun exterior with a solvent soaked rag. Repeat until the gun is clean.
3. Remove the air cap and soak in solvent until clean. Use a small brush for stubborn stains if necessary. Toothpicks or small brushes may be used to clean air passages; however, **NEVER USE METAL OBJECTS TO CLEAN PRECISELY DRILLED PASSAGES. DAMAGED PASSAGES WILL CAUSE IMPROPER SPRAYING.**

Maintenance (Continued)

4. Clean gaskets with a solvent soaked rag. To prevent equipment damage, **Do not immerse gaskets or spray gun body in solvents.**
5. After using water to clean out water based paints or materials, spray mineral spirits through the gun to prevent corrosion.
6. Use a non-silicone oil on all moving parts when reassembling. Use Vaseline® or light grease on all threaded connections prior to storage.
7. Clean and flush gun thoroughly to neutralize any contaminants corrosive to the spray gun.

CLEANING A GUN USED WITH A PAINT TANK

⚠WARNING

Shut off the air supply to the tank and release the pressure in the tank.



1. Open the vent on the paint tank. If using an external mix air cap, loosen the cap slightly.
2. Reduce air pressure to 10-20 psi. Hold a piece of wadded cloth tightly around the air cap opening(s) and pull the trigger. The air will back up through the fluid tip and force the paint out of the hose and back into the tank.

3. Pour the paint from tank and use solvent and rags to clean.
4. Put enough solvent into the tank to wash the hose and gun thoroughly. Close the tank and spray from the gun until the solvent comes out clean.
5. Remove and blow out the material hose with compressed air to get rid of any trace of solvent in the hose.

⚠WARNING *When blowing out the hose, the open end should be aimed away from any person to avoid blowing solvent into the eyes or on the skin causing possible injury.*

PERIODIC CLEAN-UP

Due to dirty, lumpy paint etc., it may be necessary to inspect and clean the internal parts and the gun body.

1. Examine openings in air cap and fluid tip. If clogged, remove any o-rings and soak the air cap or fluid tip in solvent.
2. A brush or toothpick or something similar may be used to dislodge the dried paint from holes and passages. **NEVER USE METAL OBJECTS TO CLEAN PRECISELY DRILLED PASSAGES. DAMAGED PASSAGES WILL CAUSE IMPROPER SPRAYING.**
3. Remove and check the adjusting needle for excessive wear at the tip and straightness.

IMPORTANT: If the needle tip is worn more on one side than the other, either the needle is bent or the gun body has been dropped or knocked out-of-line. There are no adjustments that can be made to a bent gun body. Test the needle by rolling on a flat surface. Replace if necessary.

4. Check and replace any damaged o-rings and seals. O-rings and seals can be wiped clean but not soaked in solvent.
5. Unscrew packing nuts and replace the packing **ONLY** if a leak will not stop when the nut is tightened. Do not over-tighten a packing nut because this will restrict movement of the needle.
6. Reassemble in reverse order of these steps and use a non-silicone oil on moving parts. Apply Vaseline® or light grease on threaded joints and hose connections.

STORING

1. When not using spray gun, turn the fluid control knob counterclockwise to open reducing spring tension on needle fluid tip.
2. Spray gun **MUST BE** well cleaned and lightly lubricated.

Troubleshooting Chart

Symptom	Possible Cause(s)	Corrective Action
Spray pattern too small	<ol style="list-style-type: none"> 1. Dried material lodged in openings of air cap 2. Lumpy material 3. Not enough material 4. Insufficient fluid pressure 	<ol style="list-style-type: none"> 1. Clean air cap 2. Thin and strain material 3. Open fluid control knob further 4. Increase air pressure. Do not exceed 50 psi
Unsatisfactory spray pattern	<ol style="list-style-type: none"> 1. Material too heavy 2. Dirty air cap 3. Too much material being applied 4. Spray pattern too wide 	<ol style="list-style-type: none"> 1. Thin material 2. Clean 3. Close fluid control knob to reduce material flow 4. Close fluid control knob further or move closer to the work
Too much spray mist	<ol style="list-style-type: none"> 1. Too much air pressure for material being sprayed 2. Material too thin 	<ol style="list-style-type: none"> 1. Reduce air pressure 2. Mix with thicker material. Reduce air pressure. Open fluid control knob gradually
Leakage around fluid packing nut	<ol style="list-style-type: none"> 1. Packing too loose 2. Worn or dry packing 	<ol style="list-style-type: none"> 1. Tighten packing nut. Replace packing if tightening does not stop leakage 2. Replace or lubricate with non-silicone oil
Leakage around canister and canister cover	<ol style="list-style-type: none"> 1. Canister gasket not seating properly 2. Canister not tightened securely 	<ol style="list-style-type: none"> 1. Clean gasket. Replace if necessary 2. Tighten securely. Apply a small amount of Vaseline® or mineral type grease on the threads when assembling the canister to the canister cover
Orange Peel (Rough rolling appearance similar to an actual orange peeling)	<ol style="list-style-type: none"> 1. Material drying too fast 2. Gun too far from surface 3. Material too thick 	<ol style="list-style-type: none"> 1. Use a slower solvent or add a retarding agent 2. Move gun closer to surface 3. Thin material per thinning instructions
Runs and sags	<ol style="list-style-type: none"> 1. Material too thin 2. Moving gun too slow 3. Excessive material flow 4. Gun too close to surface 	<ol style="list-style-type: none"> 1. Add material to increase thickness 2. Move gun more quickly 3. Turn material control knob clockwise to reduce flow 4. Move gun further from surface
Mottled, rough surface finish	<ol style="list-style-type: none"> 1. Too much thinner 2. Poor spray technique 	<ol style="list-style-type: none"> 1. Reduce thinner 2. Refer to "Operation" for spraying instructions

For Replacement Parts, call 1-800-543-6400

Please provide following information:

- Model number
- Serial number or date code (if any)
- Part description and number as shown in parts list

Address parts correspondence to:

The Campbell Group
Attn: Parts Department
100 Production Drive
Harrison, OH 45030 U.S.A.

For parts, products & service information visit

POWER XPERT
www.chpower.com

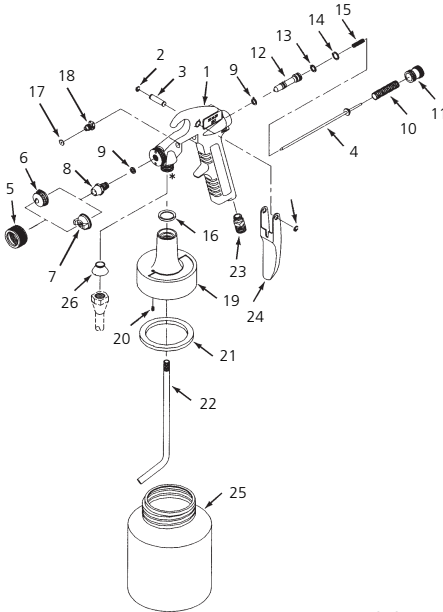

* 3/8 NPS (M)

Figure 10

Ref. No.	Description	Part No.	Qty
1	Gun body assembly	N/A	1
2	Snap retaining ring	■	2
3	Trigger pin	■	1
4	Fluid needle assy.	●	1
5	Air cap lock ring	▲	1
6	Air cap (internal mix)	▲	1
7	Air cap (external mix)	▲	1
8	Fluid tip	●	1
9	11/32 x 7/32" O-ring	■	2
10	Spring	●	1
11	Material adjusting knob	●	1
12	Valve piston	●	1
13	3/8 x 1/4" O-ring	■	1
14	7/16 x 5/16" O-ring	■	1
15	Spring	●	1
16	11/16 x 7/8" O-Ring	■	1
17	Packing	(●)(■) 1 set	
18	Packing nut	●	1
19	Canister cover assembly	DH404200AV	1
20	5-40 x 1/8" Socket hd. setscrew	●	1
21	Canister gasket (pkg. of 3)	DH420400AV	1
22	Material tube	DH065700AV	1
23	Hose connection 1/4 NPS (M)	HF001800AV	1
24	Trigger	DH011800AV	1
25	Canister	DH054001AV	1
26	Fluid hose adapter	DH006900AV	1
◆	1/16" Allen wrench	ST010900AV	1

REPAIR AND MAINTENANCE KITS AVAILABLE

■	Gasket kit	DH420100AV
●	Fluid control kit	DH420200AV
▲	Air cap kit	DH420300AV
◆	Not Shown	

Limited Warranty - Husky Spray Gun by Campbell Hausfeld

1. DURATION: From the date of purchase by the original purchaser as follows: Standard Duty Products - One Year, Serious Duty Products - Two Years, Extreme Duty Products - Three Years.
2. WHO GIVES THIS WARRANTY (WARRANTOR): Campbell Hausfeld / Scott Fetzer Company, 100 Production Drive, Harrison, Ohio, 45030, Telephone: (800) 543-6400
3. WHO RECEIVES THIS WARRANTY (PURCHASER): The original purchaser (other than for purposes of resale) of the Campbell Hausfeld product.
4. WHAT PRODUCTS ARE COVERED BY THIS WARRANTY: Any Campbell Hausfeld nailer, stapler, air tool, spray gun, inflator or air accessory supplied or manufactured by Warrantor.
5. WHAT IS COVERED UNDER THIS WARRANTY: Substantial defects in material and workmanship which occur within the duration of the warranty period.
6. WHAT IS NOT COVERED UNDER THIS WARRANTY:
 - A. Implied warranties, including those of merchantability and FITNESS FOR A PARTICULAR PURPOSE ARE LIMITED FROM THE DATE OF ORIGINAL PURCHASE AS STATED IN THE DURATION. If this product is used for commercial, industrial or rental purposes, the warranty will apply for ninety (90) days from the date of purchase. Some States do not allow limitation on how long an implied warranty lasts, so the above limitations may not apply to you.
 - B. ANY INCIDENTAL, INDIRECT, OR CONSEQUENTIAL LOSS, DAMAGE, OR EXPENSE THAT MAY RESULT FROM ANY DEFECT, FAILURE, OR MALFUNCTION OF THE CAMPBELL HAUSFELD PRODUCT. Some States do not allow the exclusion or limitation of incidental or consequential damages, so the above limitation or exclusion may not apply to you.
 - C. Any failure that results from an accident, purchaser's abuse, neglect or failure to operate products in accordance with instructions provided in the owner's manual(s) supplied with product. Accident, purchaser's abuse, neglect or failure to operate products in accordance with instructions shall also include the removal or alteration of any safety devices. If such safety devices are removed or altered, this warranty is void.
 - D. Normal adjustments which are explained in the owner's manual(s) provided with the product.
 - E. Items or service that are normally required to maintain the product, i.e. o-rings, springs, bumpers, debris shields, driver blades, fuses, batteries, gaskets, packings or seals, fluid nozzles, needles, sandblast nozzles, lubricants, material hoses, filter elements, motor vanes, abrasives, blades, cut-off wheels, chisels, chisel retainers, cutters, collets, chucks, rivet jaws, screw driver bits, sanding pads, back-up pads, impact mechanism, or any other expendable part not specifically listed. These items will only be covered for ninety (90) days from date of original purchase. Underlined items are warranted for defects in material and workmanship only.
7. RESPONSIBILITIES OF WARRANTOR UNDER THIS WARRANTY: Repair or replace, at Warrantor's option, products or components which are defective, have malfunctioned and/or failed to conform within duration of the warranty period.
8. RESPONSIBILITIES OF PURCHASER UNDER THIS WARRANTY:
 - A. Provide dated proof of purchase and maintenance records.
 - B. Deliver or ship the Campbell Hausfeld product or component to the nearest Campbell Hausfeld Authorized Service Center. Freight costs, if any, must be borne by the purchaser.
 - C. Use reasonable care in the operation and maintenance of the products as described in the owner's manual(s).
9. WHEN WARRANTOR WILL PERFORM REPAIR OR REPLACEMENT UNDER THIS WARRANTY: Repair or replacement will be scheduled and serviced according to the normal work flow at the servicing location, and depending on the availability of replacement parts.

This Limited Warranty applies in the United States, Canada and Mexico only and gives you specific legal rights. You may also have other rights which vary from state to state or country to country.

Instructions d'Utilisation

HDS420

S'il vous plaît lire et conserver ces instructions. Lire attentivement avant de monter, installer, utiliser ou de procéder à l'entretien du produit décrit. Se protéger ainsi que les autres en observant toutes les instructions de sécurité, sinon, il y a risque de blessure et/ou dégâts matériels! Conserver ces instructions comme référence.



HUSKY Pistolet Vaporisateur à Usages Multiples

Description

Les pistolets vaporisateurs à usage multiples sont conçus pour vaporiser tout type de peinture et matériau. Idéal pour l'usage domestique, sur la ferme et commerciale.

- Livré de l'usine du type non-purgeur, à alimentation sous pression. Peut être converti au type purgeur, alimentation par siphon ou n'importe quelle combinaison de ces types.
- Fonctionne avec des capuchons d'air à mélange interne ou externe.
- A un bouton de réglage de débit.
- S'ajuste pour une configuration horizontale ou verticale.
- Peut être utilisé avec un réservoir à peinture.

Spécifications

Alimentation	Pression/Siphon
Mélange	Interne/Externe
Type de Purgeur	Purgeur/Non Purgeur
D.I. de Buse de Fluide0,051 po (1,3 mm)
Pression D'Arrivée D'Air Max345 kPa
Demande D'Air0,06 Moyen (m ³ /min à 276 kPa)
Taille de Configuration16,51 cm à 345 kPa
Distance de travail	20,32 cm de l'objet de travail
Arrivée D'Air	1/4 NPS (M)
Arrivée de Fluide	3/8 NPS (M)
Matériel de Buse de Fluide	acier plaqué de zinc
Matériel d'Aiguille de Fluide	acier inoxydable

Directives de Sécurité

Ce manuel contient de l'information très importante qui est fournie pour la SÉCURITÉ et pour ÉVITER LES PROBLÈMES D'ÉQUIPEMENT.

Rechercher les symboles suivants pour cette information.

▲ DANGER *Danger indique une situation hasardeuse imminente qui RÉSULTERA en perte de vie ou blessures graves.*

▲ AVERTISSEMENT *Avertissement indique une situation hasardeuse potentielle qui PEUT résulter en perte de vie ou blessures graves.*

▲ ATTENTION *Attention indique une situation hasardeuse potentielle qui PEUT résulter en blessures.*

AVIS *Avis indique l'information importante pour éviter le dommage de l'équipement.*

Déballage

Lors du déballage, l'examiner soigneusement pour rechercher toute trace de dommage susceptible de s'être produit en cours de transport. Serrer tous raccords, boulons, etc., avant d'utiliser le modèle.

▲ AVERTISSEMENT *Ne pas utiliser un outil qui a été endommagé pendant le transport, la manipulation ou l'utilisation. Le dommage peut résulter en éclatement et peut causer des blessures ou dégâts matériels.*

Terminologie du Pistolet Vaporisateur

ALIMENTATION - Méthode pour amener la peinture au pistolet pour la vaporisation.

ALIMENTATION SOUS PRESSION - Méthode d'alimentation utilisant un godet ou un réservoir à peinture pour forcer la peinture à travers le pistolet. Les capuchons d'air de mélange interne ou externe peuvent être utilisés avec cette méthode. La méthode à alimentation sous pression est généralement utilisée pour la pulvérisation de peinture épaisse ou pour des projets larges.

ALIMENTATION PAR SIPHON - Méthode d'alimentation où la pression atmosphérique crée un vide partiel pour siphonner la peinture au pistolet. Seulement les capuchons d'air à mélange externes sont utilisés avec cette méthode. La méthode d'alimentation par siphon est utilisé avec les peintures minces.

ALIMENTATION PAR GRAVITÉ - Méthode d'alimentation semblable à l'alimentation par siphon mais avec le godet inversé pour créer une pression de fluide positive à la buse.

MÉLANGE - Le mélange de peinture et de l'air lorsqu'on pulvérise.

MÉLANGE INTERNE - Méthode où l'air et le matériel sont mélangés à l'intérieur du capuchon d'air juste avant d'être pulvérisés. Cette méthode est meilleure pour la pulvérisation de la peinture épaisse à séchage lent et peut seulement être utilisée avec la méthode d'alimentation sous pression. Ne pas utiliser des peintures à séchage rapide

MÉMENTO: Gardez votre preuve datée d'achat à fin de la garantie!
Joignez-la à ce manuel ou classez-la dans un dossier pour plus de sécurité.

Terminologie du Pistolet Vaporisateur (Suite)

pour un mélange interne. Le matériel séchera à l'intérieur des capuchons à air et les colmateront rapidement.

MÉLANGE EXTERNE – Procédé par lequel l'air et le matériel sont mélangés juste après la sortie de la buse. Ce mélange est pour l'utilisation avec les matériaux à séchage rapide ou pour les finis de haute qualité.

PURGEUR/NON-PURGEUR – Ceci indique si l'air passe dans le pistolet continuellement ou seulement lorsqu'on appuie sur la gâchette.

PURGEUR – Dans ce mode, l'air traverse continuellement le pistolet, que l'on pulvérise ou non. Ce mode est généralement utilisé lorsque l'air est fourni par un compresseur à fonctionnement continu sans réservoir.

NON-PURGEUR – Dans ce mode, l'air ne circule que lorsqu'on appuie sur la gâchette. Ce type de fonctionnement est utilisé avec un compresseur ayant un réservoir à air ou si l'alimentation en air de l'usine est large. N'utilisez pas avec un compresseur sans réservoir à fonctionnement continu.

VISCOSITÉ – La mesure de la résistance du débit de liquide.

VAPORISATION/PULVÉRISATION – Transformation de liquide en gouttelettes (vapeur).

BOUTON DE RÉGLAGE DE CONFIGURATION – Utilisé pour le réglage de taille et de configuration du jet de matériel pulvérisé du pistolet à l'objet de travail.

BOUTON DE RÉGLAGE DE DÉBIT – Sert à régler la proportion de matériel mélangée avec l'air.

RÉSERVOIR À PEINTURE – Un réservoir de peinture pressurisé auxiliaire qui permet la pulvérisation continue de grande quantité de peinture sans arrêt par rapport aux boîtes qui requièrent le remplissage à nouveau. Le pistolet peut être utilisé à n'importe quel angle ou orientation.

Généralités sur la Sécurité

1. Lire attentivement tous manuels compris avec ce produit. Se familiariser avec ce produit, ses commandes et son utilisation. 
2. Suivre tous les codes de sécurité et d'électricité locaux ainsi que les codes des É-U; National Electrical Codes (NEC) et Occupational Safety and Health Act (OSHA) et le Environmental Protection Agency (EPA).

AVERTISSEMENT

Utiliser un masque/respireteur et des vêtements protecteurs pendant la pulvérisation. Toujours pulvériser dans un endroit bien ventilé afin d'éviter les hasards de santé et de feu. Se référer aux données de matériaux de pulvérisation; Material Data Sheets (MSDS) pour plus de renseignements.



DANGER

Ne jamais pulvériser plus près que 25 pieds du compresseur! Si possible, placer le compresseur dans un endroit séparé. Ne jamais pulvériser vers le compresseur, sur les commandes ou son moteur 

3. Ne pas fumer ni manger pendant la pulvérisation d'insecticides, ou autres matières inflammables.

AVERTISSEMENT

Ne pas pulvériser des matériaux inflammables près d'une flamme ou autres sources d'ignition. Les moteurs, l'équipement électrique et commandes peuvent causer des arcs électriques qui peuvent allumer un gaz ou une vapeur inflammable. Ne pas entreposer des liquides ou des gaz inflammables près du compresseur. 

4. Pendant la pulvérisation et le nettoyage, suivre les instructions et les précautions de sécurité fournies par le fabricant des matériaux (Se Référer au MSDS).

AVERTISSEMENT

Ne pas pulvériser des acides, matériaux corrosifs, produits chimiques toxiques, les engrais ou pesticides. Ceci peut résulter en mortalité ou en blessure grave.

5. Garder les visiteurs à l'écart et NE JAMAIS permettre les enfants ni les animaux familiers dans l'endroit de travail.

AVERTISSEMENT Ne jamais diriger la pulvérisation vers soi-même ni vers une autre personne. Ceci peut causer des blessures graves.

6. Toujours travailler dans un environnement propre. Ne pas diriger le pistolet vers la poussière ou le débris afin d'éviter des blessures personnelles, ainsi que le dommage à l'objet de travail.

AVERTISSEMENT

Ne pas utiliser une pression qui dépasse la pression de service de n'importe quelle pièce (tuyau, raccords, etc.) du système. 

ATTENTION Garder le tuyau à l'écart des objets pointus. L'éclatement des tuyaux peut causer des blessures graves. Inspecter les tuyaux d'air régulièrement et les remplacer si endommagés.

7. Toujours utiliser un régulateur de pression sur l'alimentation d'air au pistolet.

AVIS

Manque d'installation de l'équipement pour l'enlèvement d'eau/huile peut résulter en dommage au mécanisme ou à l'objet de travail.

Montage

UTILISATION DE CAPUCHONS D'AIR

Mélange Interne—Utilisé généralement pour les matériaux épais, à séchage lent et pour une application plus rapide. NE PAS utiliser pour peintures à séchage rapide et les laques qui colmateront les ouvertures dans le capuchon d'air. **LES CAPUCHONS D'AIR À MÉLANGE INTERNE DOIVENT ÊTRE UTILISÉS AVEC L'ALIMENTATION SOUS PRESSION.** 

Mélange externe—Utilisé avec les matériaux minces à séchage rapide tels que les laques, et émaux synthétiques. Un meilleur choix pour les applications de finis fins. **CES** 

Montage (Suite)

CAPUCHONS PEUVENTÊTRE UTILISÉS AVEC SOIT L'ALIMENTATION PAR SIPHON OU SOUS PRESSION.

DIRECTION DE L'ÉVENTAIL

La direction de l'éventail (horizontal ou vertical) peut être changée en déserrant la bague de blocage et en tournant le capuchon d'air 90° (Voir la figure 1). Serrer à la main la bague de blocage suite à l'ajustement.

ALIMENTATION DE FLUIDE

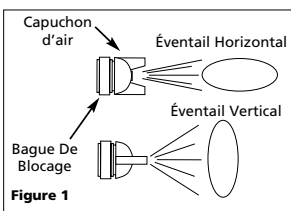

Figure 1

Ce modèle est capable d'alimentation sous pression ou par siphon. Le montage standard est l'alimentation sous pression, changer au mode siphon pour un fini délicat utilisant des matériaux minces. Pour changer de mode, enlever la vis d'arrêt du couvercle du godet et la placer dans la partie inférieure de la tête du pistolet (Voir Figure 2).

UTILISATION D'UN RÉSERVOIR

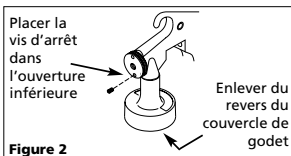

Figure 2

PRESSURISÉ

Ce modèle est facilement adaptable à être utilisé avec un réservoir de peinture pressurisé. Ceci permet la pulvérisation continue de grandes quantités de peinture sans arrêt. Ceci permet aussi que le pistolet puisse être tenu dans n'importe quelle position pendant la pulvérisation sans renverser la peinture.

Les raccords corrects pour

l'utilisation avec un réservoir de peinture pressurisé sont illustrés dans la Figure 3. Se référer aux illustrations fournies avec le réservoir de peinture pour les raccords et l'usage. **NE PAS UTILISER UN RÉSERVOIR POUR PEINTURE SANS LIRE CES DIRECTIVES.**

Apprêtez le pistolet vaporisateur pour le réservoir de peinture de la façon suivante:

1. Enlever le godet.
2. Desserrer le tube de matériel.
3. Desserrer le couvercle du godet et le joint torique.
4. Enlever la vis d'arrêt du trou dans le couvercle du godet.
5. Enlever le capuchon d'air pour exposer l'embout d'arrivée de fluide.
6. Retrouver le petit trou sous l'embout d'arrivée de fluide et monter la vis d'arrêt dans ce trou.
7. Attacher le tuyau de matériel du réservoir à peinture au corps du pistolet à la place du godet.

NOTE: Assurez vous d'employer l'adaptateur lorsque vous connectez le tuyau (Voir la Figure 10, item 26 pour l'emplacement du raccord d'adaptation du tuyau de fluide).

CONVERSION NON-PURGEUR À PURGEUR

AVIS: Les pistolets pulvérisateurs sont délivrés prêts pour l'opération non-purgeur.

(Voir Figure 4)

1. Enlever le bouton de contrôle de fluide, le grand ressort et l'aiguille de fluide.

2. Enlever et garder le petit ressort ou l'entreposer dans le grand ressort.
3. Remonter l'ensemble en renversant l'étape 1.

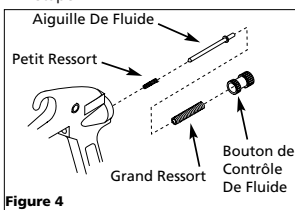

Figure 4

Préparation

PRÉPARATION DU MATÉRIAU

1. Avant d'utiliser le pistolet pour pulvériser le matériau désiré, pulvériser un solvant ou diluant compatible pour enlever tous contaminants et résidus.
2. Bien mélanger le matériau conformément aux instructions du fabricant. Amincir la peinture si nécessaire selon les instructions du fabricant. Tamiser le matériau à travers d'un tamis de peinture. Vérifier la consistance du matériau en faisant quelques coups sur un morceau de carton. S'assurer que le matériau soit propre.
3. Faites le plein du godet jusqu'aux trois quarts et mettre le compresseur d'air en marche. S'assurer que le(s) tuyau(x) soit assez long(s) afin de permettre le mouvement libre du pistolet à travers la surface.

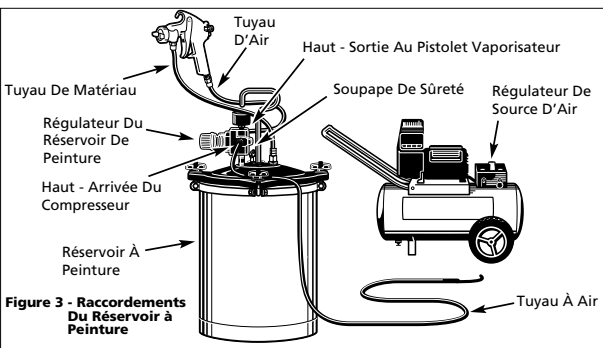

Figure 3 - Raccords Du Réservoir à Peinture

Préparation (Suite)

- S'assurer que le régulateur de la pression d'air soit réglé pour le bon fonctionnement du pistolet. Se référer à la section spécifications. La pression d'air devrait être vérifiée à l'arrivée du pistolet quand la gâchette est tirée.
- Faites des essais sur un morceau de carton et régler le pistolet afin d'obtenir la configuration de pulvérisation désirée.

RÉGLAGES DU MATÉRIEL ET DE LA CONFIGURATION

AVIS

Toujours faire

l'essai du pistolet vaporisateur sur un petit morceau de matériel afin d'empêcher le dommage à l'objet de travail.

Le bouton de contrôle de fluide contrôle le déplacement de la gâchette et le montant de matériel qui pass à travers le pistolet. (Tourner le bouton au sens des aiguilles d'une montre pour réduire le débit, au sens contraire des aiguilles d'une montre pour augmenter le débit). Cet ajustement dépend en partie au montant d'air qui traverse le pistolet. Le débit d'air peut seulement être ajusté au régulateur de pression du compresseur.

Pulvériser sur un morceau de carton avec le pistolet 20,32 cm (8 po) de la surface. Appuyer sur la gâchette avec des coups courts et régler avec ce bouton jusqu'à ce que la configuration atteigne la forme ovale désirée et que le matériel soit distribué également sur la surface sans endroits épais ou minces. La configuration devrait s'amincir aux bords (Voir Figure 5).

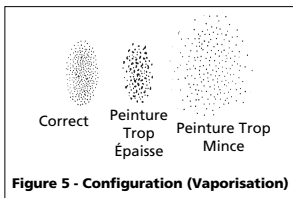

REMARQUE: Trop de peinture peut causer l'égouttement. Un fini "peau d'orange" indique une peinture trop épaisse.

Si la pulvérisation est trop fine (sur-pulvérisation excessive), il y a trop d'air pour la quantité de peinture. Diminuer la pression d'air ou ouvrir le débit de fluide pour pulvériser plus de peinture. Si la pulvérisation est trop épaisse, diminuer la quantité de matériel avec le bouton de contrôle de fluide ou diluer le matériel.

AJUSTEMENT DE DISTANCE

Commencer 15,24 cm (6 po) de la surface de travail. Si la configuration commence à couler, augmenter la distance par 2,5 cm (1 po) et essayer encore une fois. La configuration sera sèche, mince, et rugueuse si pulvérisée de trop loin.

RÉGLAGE DE VITESSE DU COUP

Si la vitesse du coup est trop lente, la peinture sera trempée sur la surface et pourrait couler. Si la vitesse du coup est trop vite, la peinture sera sèche et inégale sur la surface.

Fonctionnement

- Commencer à pulvériser. Toujours tenir le pistolet à angle droit par rapport à la surface et déplacer le poignet pour faire le travail. (Voir Figure 6).

REMARQUE: Lorsque l'on pulvérise, **ne jamais** garder le poignet rigide et **ne jamais** diriger le pistolet en "éventail" d'un bord à l'autre, sinon, il se rapprochera trop de la surface de pulvérisation et la peinture sera trop épaisse au centre et pas assez aux extrémités. La couche sera mal étendue et irrégulière (Voir Figure 7).

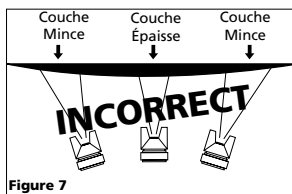

Figure 7

Maintenir la buse 6 à 9 pouces de la surface de pulvérisation et toujours déplacer le pistolet pendant que l'on pulvérise. La peinture s'accumulera et coulera si le pistolet reste immobile.

- "Tirer sur la gâchette" correctement. Déplacer le pistolet AVANT D'APPUYER SUR LA GÂCHETTE et la relâcher AVANT D'ARRÊTER LE MOUVEMENT DU PISTOLET. Ceci permettra de faire chevaucher chaque application avec la précédente sans surcharge ou irrégularité (Voir Figure 8).

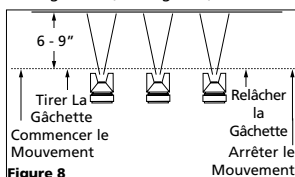

Figure 8

- La quantité de peinture appliquée dépend de la vitesse d'application, de la distance du pistolet par rapport à la surface, et du réglage du débit du mélange.
- Ne faire chevaucher les différentes applications que très légèrement pour obtenir une couche uniforme (Voir Figure 9).

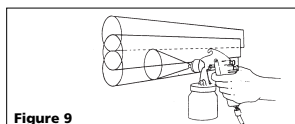

Figure 9

EAU/HUILE DANS L'AIR COMPRIMÉ

Toutes pompes pour compresseurs relâchent de l'eau condensé, huile ou contaminants avec l'air comprimé.

IMPORTANT: Cette condensation cause des yeux de poisson "fish eyes" dans la peinture. Installer l'équipement (tels que les filtres et les sècheurs) et les contrôles nécessaires pour l'enlèvement d'eau/huile selon l'application.

AVIS

Manque d'installer l'équipement pour l'enlèvement de l'eau/huile peut causer du dommage au mécanisme ou à l'objet de travail.

Fonctionnement (Suite)

5. Utiliser un morceau de carton pour protéger les surfaces à ne pas peindre. Lorsque la démarcation doit être nette, utiliser du ruban-cache pour protéger les surfaces.

REMARQUE: Deux couches de peinture minces donneront de meilleurs résultats qu'une couche épaisse et les risques de coulures de la peinture seront moindres.

Entretien

NETTOYAGE QUOTIDIEN

Les codes locaux exigeront peut-être l'utilisation de méthodes et équipement spécifique pour le nettoyage. Suivre tous les codes locaux ainsi que les recommandations du fabricant pour l'utilisation et la mise au rebut de matériaux et de solvants.

AVIS

Nettoyer le pistolet

immédiatement après l'usage. La peinture et autres matériaux qui séchent rapidement dans les petits passages sont difficiles à enlever et rendent le pistolet inutile.

REMARQUE: Dans les instructions qui suivent, l'utilisation du mot "solvant" se rapporte au solvant spécifique pour le produit que l'on utilise (diluant de laque pour les laques par exemple).

1. Pistolets à godets - Enlever et vider le godet puis le rincer avec le solvant recommandé pour le produit utilisé.
2. Remplir le godet avec du solvant propre et le brancher au pistolet. Pulvériser le solvant à travers le pistolet tout en secouant vigoureusement le pistolet. Essuyer l'extérieur avec un chiffon imbibé de solvant. Répéter cette opération jusqu'à ce que le pistolet soit propre.
3. Enlever le capuchon d'air et le tremper dans un solvant jusqu'à ce qu'il soit propre: au besoin, utiliser un petit pinceau pour enlever les taches rebelles. Des cure-dents ou des petits pinceaux peuvent être utilisés pour nettoyer les conduits d'air. **TOUTEFOIS, NE JAMAIS UTILISER D'OBJETS MÉTALLIQUES**

POUR NETTOYER LES ORIFICES CALIBRES. S'ILS SONT ENDOMMAGÉS, LA PULVÉRISATION SERA DE MAUVAISE QUALITÉ.

4. Nettoyer les joints avec un chiffon imbibé de solvant. Pour ne pas endommager l'équipement, **ne pas tremper les joints d'étanchéité ni le corps du pistolet dans le solvant.**
5. Pulvériser l'essence minérale avec le pistolet pour empêcher la formation d'oxyde après avoir utilisé de l'eau pour rincer le pistolet de la peinture ou de tout autre produit à base d'eau.
6. Au remontage, enduire les pièces mobiles d'huile sans silicone. Avant d'entreposer, enduire les raccords filetés de gelée ou de pétrole Vaseline* ou de graisse légère.
7. Nettoyer et rincer le pistolet afin de neutraliser les contaminants corrosifs au pistolet.

NETTOYAGE D'UN PISTOLET UTILISÉ AVEC UN RÉSERVOIR À PEINTURE

AVERTISSEMENT

Couper l'alimentation en air au réservoir et dissiper toute la pression du réservoir.



1. Ouvrir le purgeur d'air du réservoir. Si un capuchon de mélange externe a été utilisé, le desserrer légèrement.
2. Réduire la pression d'air à 69 - 138 kPa. Tenir un morceau de tissu enroulé fermement autour des ouverture(s) dans le capuchon d'air et appuyer sur la gâchette. L'air reculera par l'embout d'arrivée de fluide, chassera la peinture du tuyau et la renverra dans le réservoir.
3. Vider la peinture du réservoir et le nettoyer à l'aide d'un solvant et un chiffon.
4. Mettre suffisamment de solvant dans le réservoir pour bien laver le tuyau et le pistolet. Fermer le réservoir et pulvériser jusqu'à ce que le solvant qui s'échappe du pistolet soit propre.
5. Enlever le tuyau d'arrivée de matériel et y souffler de l'air comprimé pour chasser toute trace de solvant.

AVERTISSEMENT *Lorsque l'on souffle de l'air dans le tuyau, ne pas diriger l'autre extrémité du tuyau sur autrui afin de ne pas projeter du solvant dans les yeux ni sur la peau ce qui pourrait causer des blessures.*

NETTOYAGE PÉRIODIQUE

A cause des grumaux qu'il peut y avoir dans la peinture, il sera peut-être nécessaire de démonter de temps en temps le pistolet pour inspecter et nettoyer les pièces et le corps du pistolet.

1. Inspecter les ouvertures dans le capuchon d'air et la buse de fluide. Si elles sont obstruées, tremper le capuchon d'air ou la buse dans du solvant.
2. Un pinceau ou cure-dent peut être utilisé pour forcer la peinture sèche de l'ouverture. **NE PAS UTILISER DE POINTES MÉTALLIQUES POUR ENLEVER LA PEINTURE AU RISQUE D'ENDOMMAGER LES ORIFICES USINÉS CE QUI CAUSERA LA PULVÉRISATION INCORRECTE.**
3. Enlever et inspecter l'aiguille de réglage pour l'usure excessive au bout et pour voir si elle est droite. **IMPORTANT:** Si l'extrémité de l'aiguille est plus usée sur un côté que l'autre, l'aiguille est tordue ou décentrée. Un corps de pistolet tordu n'est pas redressable. Faire rouler l'aiguille sur une surface plane. Remplacer si nécessaire.
4. Vérifier et remplacer tous joints toriques et joints d'étanchéité. Ceux-ci peuvent être essuyés mais pas trempés dans du solvant.
5. Desserrer les écrous de presse-étoupe. Remplacer le presse-étoupe SEULEMENT si la fuite ne peut pas être étanchée en resserrant l'écrou. Ne pas trop serrer un écrou de presse-étoupe, ceci peut limiter le déplacement de l'aiguille.
6. Procéder à l'inverse pour le remonter et utiliser un huile sans silicone sur les pièces mobiles. Utiliser la Vasline ou la graisse légère sur les joints filetés et sur les raccords de tuyaux.

Entretien (Suite)

ENTREPOSAGE

1. Tourner le bouton de réglage de fluide du pistolet à la gauche afin de l'ouvrir et de réduire la tension sur l'aiguille.
2. Le pistolet **DOIT ETRE** bien nettoyé et graissé.

Pour Pièces de Remplacement, appeler 1-800-543-6400

S'il vous plaît fournir l'information suivante:

- Numéro du modèle
- Numéro de série or code de date (si applicable)
- Description et numéro de la pièce

Correspondance:

The Campbell Group
Attn: Parts Department
100 Production Drive
Harrison, OH 45030 U.S.A.

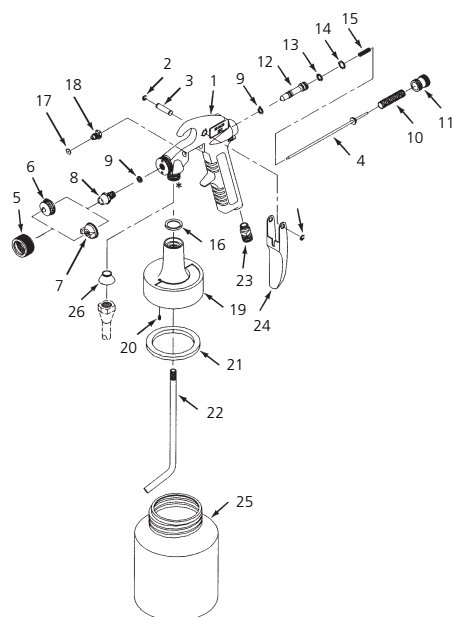

Figure 10

* 3/8 NPS (M)

N° de Réf.	Description	No de Pièce	Qté.
1	Montage du corps de pistolet	Pas disponible	1
2	Bague de retenue	■	2
3	Goupille de gâchette	■	1
4	Assem. d'aiguille de fluide	●	1
5	Bague d'arrêt du capuchon d'air	▲	1
6	Capuchon d'air (mélange interne)	▲	1
7	Capuchon d'air (mélange externe)	▲	1
8	Buse de fluide	●	1
9	Joint torique 11/32 x 7/32 po	■	2
10	Ressort	●	1
11	Bouton de réglage de matériel	●	1
12	Piston d'appareil de robinetterie	●	1
13	Joint torique 3/8 x 1/4 po	■	1
14	Joint torique 7/16 x 5/16 po	■	1
15	Ressort	●	1
16	Joint torique 11/16 x 7/8 po	■	1
17	Garniture	(●) (■)	1 jeu
18	Écrou de garniture	●	1
19	Assem. du couvercle de boîte	DH404200AV	1
20	Vis de pression à tête creuse 40 x 1/8 po	●	1
21	■ Joint d'étanchéité de la boîte (3)	DH420400AV	1
22	Tube de matériel	DH065700AV	1
23	Raccord de tuyau 1/4 NPS (M)	HF001800AV	1
24	Gâchette	DH011800AV	1
25	Boîte	DH054001AV	1
26	Adaptateur de tuyau de fluide	DH006900AV	1
(◆)	Clé hexagonale 1/16 po	ST010900AV	1
NÉCESSAIRES D'ENTRETIEN ET DE RÉPARATION			
■	Nécessaire de joint d'étanchéité	DH420100AV	
●	Nécessaire de commande de fluide	DH420200AV	
▲	Nécessaire de capuchon d'air	DH420300AV	
(◆)	Pas indiqué		

Guide de Dépannage

Symptôme	Cause(s) Possible(s)	Mesure Corrective
Configuration trop petite	<ol style="list-style-type: none"> 1. Matériel séché dans les ouvertures du capuchon d'air 2. Présence de grumeaux dans le matériel 3. Pas assez de matériel 4. Pression de fluide insuffisante 	<ol style="list-style-type: none"> 1. Nettoyer le capuchon d'air 2. Diluer et passer le matériel par un filtre 3. Ouvrir encore plus le bouton de contrôle de fluide 4. Augmenter la pression d'air. Ne pas dépasser 345 kPa
Configuration peu satisfaisante	<ol style="list-style-type: none"> 1. Matériel trop épais 2. Capuchon d'air sale 3. Trop de matériel appliqué 4. Configuration trop large 	<ol style="list-style-type: none"> 1. Diluer 2. Nettoyer 3. Fermer le bouton de contrôle de fluide pour réduire le débit 4. Fermer encore plus le bouton de contrôle de fluide ou s'approcher de l'objet de travail
Trop de brume	<ol style="list-style-type: none"> 1. Pression d'air trop élevée pour le matériel utilisé 2. Matériel trop mince 	<ol style="list-style-type: none"> 1. Réduire la pression d'air 2. Mélanger avec du matériel plus épais. Réduire la pression d'air. Ouvrir le bouton de contrôle de fluide petit à petit
Fuites autour de l'écrou de presse-étoupe	<ol style="list-style-type: none"> 1. Garniture desserrée 2. Garniture usée ou sèche 	<ol style="list-style-type: none"> 1. Serrer l'écrou de presse-étoupe. Remplacer si le serrage de l'écrou n'empêche pas la fuite 2. Remplacer ou graisser avec de l'huile sans silicône
Fuites autour du godet et son couvercle	<ol style="list-style-type: none"> 1. Joint d'étanchéité du godet siégé incorrectement 2. Godet n'est pas serré fermement 	<ol style="list-style-type: none"> 1. Nettoyer le joint d'étanchéité. Remplacer si nécessaire 2. Serrer fermement. Appliquer un peu de Vaseline® or ou graisse de type minérale sur le filetage lors de l'assemblage du godet au couvercle
Pelure d'orange (Apparence rugueuse comme éplucher une vraie orange)	<ol style="list-style-type: none"> 1. Matériel sèche trop rapidement 2. Pistolet trop loin de la surface 3. Matériel trop épais 	<ol style="list-style-type: none"> 1. Utiliser un solvant plus lent ou ajouter un agent de ralentissage 2. Déplacer le pistolet plus près de la surface 3. Diluer le matériel selon les instructions de dilution
Coule et fléchi	<ol style="list-style-type: none"> 1. Matériel trop mince 2. Déplacement du pistolet trop lent 3. Débit de matériel excessif 4. Pistolet trop près de la surface 	<ol style="list-style-type: none"> 1. Ajouter du matériel pour épaissir 2. Déplacer le pistolet plus rapidement 3. Tourner le bouton de contrôle de matériel au sens des aiguilles d'une montre pour diminuer le débit 4. Déplacer le pistolet plus loin de la surface
Finis tacheté, rugueux	<ol style="list-style-type: none"> 1. Trop de diluant 2. Technique de pulvérisation incorrecte 	<ol style="list-style-type: none"> 1. Diminuer le diluant 2. Se référer à la section "Fonctionnement" pour les instructions de pulvérisation

Garantie Limitée - Pistolet vaporisateur Husky de Campbell Hausfeld

1. DURÉE: À partir de la date d'achat par l'acheteur original comme suit - Produits À Service Standard (Standard Duty) - Un An, Produits À Service Sérieux (Serious Duty) - Deux Ans, Produits À Service Extrême (Extreme Duty) - Trois Ans.
2. GARANTIE ACCORDÉE PAR (GARANT): Campbell Hausfeld/Scott Fetzer Company, 100 Production Drive, Harrison, Ohio, 45030, Téléphone: (800) 543-6400
3. BÉNÉFICIAIRE DE CETTE GARANTIE (ACHETEUR): L'acheteur original (sauf en cas de revente) du produit Campbell Hausfeld.
4. PRODUITS COUVERTS PAR CETTE GARANTIE: Tous les outils de fixation (clouuses et agrafeuses), outils pneumatiques, pistolets vaporisateurs, gonfleurs ou accessoires pneumatiques Campbell Hausfeld qui sont fournis par ou fabriqués par le Garant.
5. COUVERTURE DE LA PRÉSENTE GARANTIE: Défauts de matière et de fabrication considérables qui se révèlent pendant la période de validité de la garantie.
6. LA PRÉSENTE GARANTIE NE COUVRE PAS:
 - A. Les garanties implicites, y compris celles de commercialisabilité et D'ADAPTION À UNE FONCTION PARTICULIÈRE SONT LIMITÉES À PARTIR DE LA DATE D'ACHAT INITIALE TELLE QU'INDIQUÉE DANS LA SECTION DURÉE. Si ce produit est utilisé pour une fonction commerciale, industrielle ou pour la location, la durée de la garantie sera quatre-vingt-dix (90) jours à compter de la date d'achat. Quelques Provinces (États) n'autorisent pas de limitations de durée pour les garanties implicites. Les limitations précédentes peuvent donc ne pas s'appliquer.
 - B. TOUT DOMMAGE, PERTE OU DÉPENSE FORTUIT OU INDIRECT POUVANT RÉSULTER DE TOUT DÉFAUT, PANNE OU MAUVAIS FONCTIONNEMENT DU PRODUIT CAMPBELL HAUSFELD. Quelques Provinces (États) n'autorisent pas l'exclusion ni la limitation des dommages fortuits ou indirects. La limitation ou exclusion précédente peut donc ne pas s'appliquer.
 - C. Toute panne résultant d'un accident, d'une utilisation abusive, de la négligence ou d'une utilisation ne respectant pas les instructions données dans le(s) manuel(s) accompagnant le produit. Un accident, l'utilisation abusive par l'acheteur, la négligence ou le manque de faire fonctionner les produits selon les instructions comprend aussi l'enlèvement ou la modification de n'importe quel appareil de sûreté. Si ces appareils de sûreté sont enlevés ou modifiés, la garantie sera annulée.
 - D. Réglages normaux qui sont expliqués dans le(s) manuel(s) d'utilisation accompagnant le produit.
 - E. Articles ou services qui sont exigés pour l'entretien du produit; Joints torique, ressorts, amortisseurs, écrans de débris, lames d'entraînement, fusibles, batteries, joints d'étanchéité, garnitures ou joints, buses de fluide, aiguilles, buses de sablage, graisses, tuyaux de matériaux, cartouches filtrantes, pales de moteur, abrasifs, lames, meules de coupage, burins, fixe-burins, coupeuses, douilles de serrage, mandrins, mâchoires de rivet, lames de tournevis, tampons de sablage, tampons de sauvegarde, mécanisme de percussion ou toute pièce qui n'est pas indispensable et qui n'est pas indiquée. Ces articles seront couverts pour quatre-vingt-dix (90) jours à partir de la date d'achat original. Les articles soulignés sont garanties pour défauts de matière et de fabrication seulement.
7. RESPONSABILITÉS DU GARANT AUX TERMES DE CETTE GARANTIE: Réparation ou remplacement, au choix du Garant, des produits ou pièces qui se sont révélés défectueux pendant la durée de validité de la garantie.
8. RESPONSABILITÉS DE L'ACHETEUR AUX TERMES DE CETTE GARANTIE:
 - A. Fournir une preuve d'achat datée et un état d'entretien.
 - B. Livraison ou expédition du produit ou de la pièce Campbell Hausfeld au Centre De Service Autorisé Campbell Hausfeld. Taux de frais, si applicables, sont la responsabilité de l'acheteur.
 - C. Utilisation et entretien du produit avec un soin raisonnable, ainsi que le décri(vent) le(s) manuel(s) d'utilisation.
9. RÉPARATION OU REMPLACEMENT EFFECTUÉ PAR LE GARANT AUX TERMES DE LA PRÉSENTE GARANTIE: La réparation ou le remplacement sera prévu et exécuté en fonction de la charge de travail dans le centre de service et dépendra de la disponibilité des pièces de rechange.

Cette Garantie Limitée s'applique aux É.-U., au Canada et au Mexique seulement et vous donne des droits juridiques précis. L'acheteur peut également jouir d'autres droits qui varient d'une Province, d'un État ou d'un Pays à l'autre.

Sírvase leer y guardar estas instrucciones. Lea con cuidado antes de tratar de armar, instalar, manejar o darle servicio al producto descrito en este manual. Protéjase Ud. y a los demás observando todas las reglas de seguridad. El no seguir las instrucciones podría resultar en heridas y/o daños a su propiedad. Guarde este manual como referencia.



HUSKY

Pistola Pulverizadora Multiuso

Descripción

Las pistolas pulverizadoras multiuso están concebidas para pulverizar todo tipo de pinturas y materiales. Son ideales para uso doméstico, en fincas o para uso comercial.

- Viene de fábrica para usarla con el sistema a presión sin purgador, se puede usar con sifón, sin purgador o con cualquier combinación de estos métodos.
- Le permite usar tapas de aire de mezcla interna o externa.
- Tiene una perilla de control de fluido.
- Le permite pintar con patrones verticales u horizontales.
- Puede usarse con un tanque de pintura.

Especificaciones

Sistema de alimentación A presión/sifón
 Mezcla de material . . . Interno/Externo
 Tipo de purgador Purgador/Sin Purgador
 Diám. Interno de la boquilla de fluido0,051" (1,3mm)
 Presión máx. suministro de aire3,45 bar
 Consumo de aire0,06 (promedio) m³/min a 2,76 bar0,10 (continuo)
 Diámetro del patrón16,51 cm a 3,45 bar a 20,32 cm de la pieza de trabajo
 Entrada de aire6,4 mm (1/4") NPS (M)
 Entrada de fluido9,5 mm (3/8") NPS (M)
 Material de la boquilla . .Acero galvanizado con zinc
 Material de la agujaAcero inoxidable

Medidas de Seguridad

Este manual contiene información que es muy importante que sepa y comprenda. Esta información se la suministramos como medida de SEGURIDAD y para EVITAR PROBLEMAS CON EL EQUIPO. Debe reconocer los siguientes símbolos.

PELIGRO Esto le indica que hay una situación inmediata que LE OCASIONARIA la muerte o heridas de gravedad.

ADVERTENCIA Esto le indica que hay una situación que PODRIA ocasionarle la muerte o heridas de gravedad.

PRECAUCION Esto le indica que hay una situación que PODRIA ocasionarle heridas no muy graves.

AVISO Esto le indica una información importante, que de no seguirla, le podría ocasionar daños al equipo.

Desempaque

Al desempacar este producto, revíselo con cuidado para cerciorarse de que esté en perfecto estado. Igualmente, cerciórese de apretar todos los pernos, tuercas y conexiones, antes de usarlo.

ADVERTENCIA No debe utilizar la unidad si se ha dañado durante el envío, manejo o uso. Los daños podrían ocasionar una explosión y ocasionarle heridas o daños a su propiedad.

Terminología de las Pistola Pulverizadoras

SISTEMA DE ALIMENTACION – Es el método usado para suministrarle a la pistola la pintura que se va a rociar.

SISTEMA A PRESION – Es un método por el cual se le aplica presión al envase o tanque de pintura para suministrarle pintura a la pistola. Este método puede utilizar tapas de aire de mezcla interna o externa. Este método generalmente se usa para rociar pinturas espesas o para pintar superficies grandes.

SISTEMA DE SIFON – En este método se utiliza la presión atmosférica para crear un vacío parcial para suministrarle la pintura a la pistola. Con este método sólo se pueden utilizar tapas de aire de mezcla externa. El sistema de sifón se usa para rociar pinturas que no sean muy espesas.

SISTEMA DE GRAVEDAD – Este método es similar al de sifón. Sin embargo, el envase está invertido para crear una presión positiva del fluido en la boquilla.

MEZCLA – Es la mezcla de pintura y aire para rociar.

MEZCLA INTERNA – Es el proceso de mezclar la pintura con aire dentro de la tapa de aire, antes de rociarla. Este método es mejor para pinturas espesas, pinturas que tardan en secarse, y sólo se puede usar con el sistema a presión. Nunca use el método de mezcla interna cuando vaya a rociar pinturas que se secan rápidamente. De hacerlo, la pintura se secará dentro de la tapa y la atascará.

MEZCLA EXTERNA – Es el proceso de mezclar la pintura con aire fuera de la tapa de aire. Este método se debe usar

RECORDATORIO: ¡Guarde su prueba de compra con fecha para fines de la garantía! Adjúntela a este manual o archívala en lugar seguro.

Terminología de las Pistola Pulverizadoras (Continuación)

con pinturas que se secan rápidamente y cuando necesite un acabado de buena calidad.

CON PURGADOR/SIN PURGADOR

Le indica si el flujo de aire a través de la pistola es continuo o sólo cuando se oprime el gatillo.

CON PURGADOR – En este método, el aire circula continuamente a través de la pistola aunque no esté rociando. Este método generalmente se usa cuando el aire lo suministra un compresor de aire de uso continuo sin tanque.

SIN PURGADOR – En este método, el aire circula sólo cuando se oprime el gatillo. Este método de suministro se usa con compresores de aire con tanque o con grandes sistemas de suministro de aire en una fábrica. No utilizar con un compresor de aire de uso continuo que no tenga tanque.

VISCOSIDAD – Es la medida de la resistencia al flujo de un líquido.

ATOMIZACION - Es el proceso para convertir líquidos en gotas minúsculas (roci).

PERILLA DE CONTROL DE PATRON – Se usa para seleccionar el patrón adecuado (tamaño y forma) de la pintura rociada con la pistola cuando se quiere pintar una superficie.

PERILLA DE CONTROL DE FLUIDO – Se usa para controlar la cantidad de pintura que se mezcla con aire.

TANQUE DE PINTURA – Es un recipiente auxiliar de pintura a presión que permite el rociado continuo de grandes cantidades de pintura, sin detenerse para rellenar, como en el caso de las que tienen receptáculo. También permite usar la pistola pulverizadora en cualquier ángulo o posición.

Informaciones Generales de Seguridad

- 1 Lea con cuidado todos los manuales incluidos con este producto. Familiarícese con los controles y el uso adecuado del equipo.
2. Siga todos los códigos de seguridad laboral y electricidad establecidos en su país. En los EE.UU. siga además los de la NEC, OSHA y EPA.



⚠️ ADVERTENCIA

Use una máscara respirador y ropa protectora para rociar. Siempre rocíe en un área bien ventilada para evitar peligros de salud y de incendios. Vea las especificaciones del material que va a rociar donde se le ofrecen más detalles al respecto.



⚠️ PELIGRO

Nunca rocíe a menos de 25 pies (7,62mts) del compresor. Si es posible, ubique el compresor en otro cuarto. Nunca rocíe directamente hacia el compresor, sus controles o motor.



3. No fume ni coma mientras esté rociando pintura, insecticidas u otras sustancias inflamables.

⚠️ ADVERTENCIA

Nunca rocíe materiales inflamables cerca de llamas al descubierto o fuentes de ignición. Los motores, equipos eléctricos y controles podrían ocasionar arcos eléctricos que provocarían la explosión de gases o vapores inflamables. Nunca almacene líquidos o gases inflamables cerca del compresor.



4. Siempre que vaya a rociar o limpiar el equipo siga las instrucciones y medidas de seguridad suministradas por el fabricante del material utilizado.

⚠️ ADVERTENCIA Nunca rocíe ácidos, materiales corrosivos, químicos tóxicos, fertilizantes o pesticidas. Si usa estos materiales podrían ocasionarle la muerte o heridas de gravedad.

5. Mantenga a los visitantes alejados del área de trabajo y NUNCA permita la presencia de niños o animales domésticos.

⚠️ ADVERTENCIA Nunca apunte la pistola ni rocíe hacia Ud. u otras personas ya que podría ocasionarle heridas de gravedad.

6. Siempre trabaje en un área limpia. Para evitar heridas y daños en la pieza de trabajo, nunca apunte la pistola pulverizadora hacia áreas polvorientas o basuras.

⚠️ ADVERTENCIA

Nunca exceda la presión de trabajo de ninguna de las partes (mangueras, conexiones, etc.) del sistema para pintar.



⚠️ PRECAUCION

Mantenga las mangueras alejadas de presión en la fuente de suministro de aire para la pistola pulverizadora.

7. Siempre use un regulador de presión en la fuente de suministro de aire para la pistola pulverizadora.

AVISO Si no le instala el equipo adecuado para remover agualaceite podría ocasionarle daños al equipo o a la superficie que esté pintando.

Instalación

USO DE TAPAS DE AIRE

Mezcla Interna— Generalmente se usa para aplicar pinturas que se secan lentamente, materiales espesos y para aplicar materiales rápidamente. NO SE DEBE usar para aplicar pinturas que se secan rápidamente ni lacas ya que éstas obstruirían el orificio de la tapa de aire. **LAS TAPAS DE AIRE DE MEZCLA INTERNA SE DEBEN USAR CON LOS SISTEMAS A PRESION.**



Mezcla Externa— Generalmente se usa para aplicar pinturas que se secan rápidamente,



Instalación (Continuación)

materiales que no sean espesos tales como lacas y esmaltes sintéticos. Este método es mejor para trabajos de acabado finos. **ESTAS TAPAS SE PUEDEN USAR CON SISTEMAS DE SIFON O PRESION.**

DIRECCION DEL MOVIMIENTO

La dirección del movimiento (horizontal o vertical) se puede cambiar con sólo aflojar el anillo de seguridad y girar la tapa de aire 90 grados (Vea la Figura 1). Apriete el anillo con la mano después de cambiar la dirección.



Figura 1

ALIMENTACION DEL FLUIDO

Este modelo se puede usar con los sistemas a presión o de sifón. Viene de fábrica lista para usarse con el sistema a presión; cámbiela al sistema de sifón para lograr un acabado más fino usando materiales que no sean espesos. Para hacer este cambio, sáque el tornillo en la parte superior del envase y conéctelo en la parte inferior de la cabeza de la pistola (Vea la Figura 2).

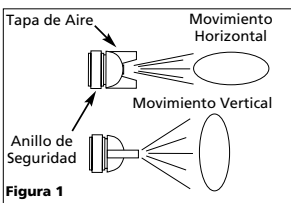

Figura 2

PARA USAR UN TANQUE DE PINTURA A PRESION

Este modelo puede adaptarse fácilmente para uso con un tanque de pintura presurizado. Ésto le permite aplicar grandes cantidades de pintura continuamente sin necesidad de parar. Igualmente, le permite usar la pistola en CUALQUIER posición sin que la pintura se derrame.

La Figura 3 le muestra cómo conectar la pistola cuando vaya a usar un tanque de pintura a presión. Vea las instrucciones suministradas con el tanque acerca de cómo conectarlo y usarlo. **NO USE TANQUE DE PINTURA ANTES DE LEER DICHAS INSTRUCCIONES.**

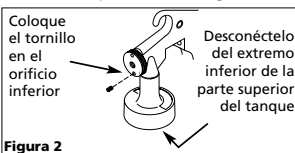
Prepare la pistola para usarla con el tanque de pintura de la siguiente manera:

1. Desconéctele el envase.
2. Desconéctele el tubo de material.
3. Desconecte la parte superior del envase y el anillo en O.
4. Desconecte el tornillo ubicado en la tapa del envase.
5. Desconecte la tapa de aire para tener acceso a la boquilla de fluido.
6. Ubique el orificio pequeño ahusado ubicado en la parte inferior de la boquilla de fluido y conecte el tornillo allí.
7. Conecte la manguera de material del tanque de pintura a la pistola en vez de conectarla al envase.

NOTA: Asegúrese de usar el adaptador cuando conecta la manguera (Ver la Figura 10, ítem 26 para la ubicación del adaptador de la manguera para fluido).

CONVERSIÓN DE SIN-PURGADOR A PURGADOR

IMPORTANTE: Las pistolas de rociado vienen listas para una operación "sin purgador".

(Vea la Figura 4)

1. Desconéctele la perilla de control de fluido, el resorte grande y la aguja



Figura 4

de fluido.

2. Desconéctele y guarde el resorte pequeño o guárdelo dentro del resorte grande.
3. Para ensamblar la unidad, haga lo contrario a lo indicado en el paso 1.

Preparación

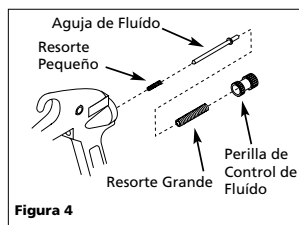
PREPARACION DEL MATERIAL

1. Antes de comenzar a utilizar la pistola pulverizadora deberá limpiarla con thinner o solvente adecuados para el material que va a rociar, para eliminar cualquier tipo de contaminantes o residuos.
2. Mezcle bien el material según las instrucciones del fabricante. Si fuera necesario, adelgace la pintura según las instrucciones del fabricante. Cuele el material por un colador de pintura. Pruebe la consistencia del material haciendo unos cuantos pases sobre un pe-dazo de cartón. Cerciérese de que el material a rociar esté limpio y libre de grumos.



Figura 3 - Conexiones del Tanque de Pintura

Preparación (Continuación)

- Llene el envase hasta 3/4 de su capacidad y encienda el compresor de aire. Cerciórese de que las mangueras sean lo suficientemente largas para permitir el desplazamiento total de la pistola a lo largo de la superficie que va a pintar.
- Cerciórese de que el regulador de la presión de aire esté fijado al nivel indicado para el funcionamiento adecuado de la pistola. Vea las indicaciones al respecto en la sección de especificaciones. Oprima el gatillo y chequee la presión de aire en la entrada de la pistola.
- Utilice un pedazo de cartón u otro material desechable para practicar y hacer los ajustes necesarios antes de comenzar a pintar.

AJUSTE DEL MATERIAL / AJUSTE DEL PATRÓN

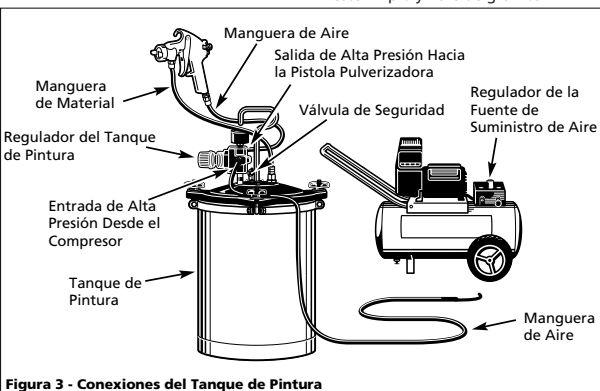
AVISO

Pruebe siempre

la pistola pulverizadora en material de desecho para evitar daños a la pieza de trabajo.

La perilla de control de fluido controla la distancia que puede oprimir el gatillo y la cantidad de material que circula a través de la pistola. (Gire la perilla en el mismo sentido de las agujas del reloj para reducir el flujo y en sentido contrario al de las agujas del reloj para aumentar el flujo.) Este ajuste depende, en parte, en la cantidad de aire que circula a través de la pistola. El flujo de aire sólo se puede controlar con el regulador del compresor de aire.

Rocie patrones de prueba en un pedazo de cartón con la pistola a 20,3 cm de la superficie. Oprima el gatillo para hacer rociados cortos de un segundo, y haga ajustes con esta perilla hasta que el patrón de rociado tenga la forma oval deseada y el material se distribuya uniformemente sobre la superficie, sin puntos gruesos o delgados. El patrón debe quedar rebajado en los bordes (vea la figura 5).



Figura 5 - Consistencia del patrón (Atomización)

NOTA: Si el material se chorrea, está aplicando mucho material. Si el acabado luce "como cáscara de naranja", el material está muy espeso.

Si el rocío es demasiado fino (malgasto excesivo), debido al exceso de aire para la cantidad de pintura que se está rociando, reduzca la presión del aire o abra el control de fluido para rociar más material.

Si el rocío es muy tosco (gotas), reduzca la cantidad de material con la perilla de control de fluido o diluya la pintura.

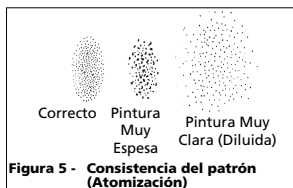
PRESENCIA DE AGUA/ACEITE EN EL AIRE COMPRIMIDO

Todos los cabezales expulsan cierta cantidad de agua condensada, aceite o contaminantes con el aire comprimido.

IMPORTANTE: Esta condensación ocasiona un acabado disparejo al pintar. Le recomendamos que instale el equipo (tal como filtros y secadores) y controles necesarios para remover agua/aceite.

AVISO

Si no instala

el equipo adecuado para remover agua/aceite podría dañar la maquinaria o superficie que esté pintando.

AJUSTES DE DISTANCIA

Comience a 15,2 cm de la superficie de trabajo. Si el patrón empieza a chorrear, retroceda una pulgada y pruebe otra vez. El patrón quedará seco y delgado y puede sentirse tosco al tacto si se rocía desde muy lejos.

AJUSTES DE LA VELOCIDAD DE APLICACIÓN

Si la velocidad de aplicación es muy lenta, la pintura quedará húmeda en la superficie de trabajo y puede chorrear. Si la velocidad de aplicación es muy rápida, la pintura se secará y no quedará pareja en la superficie de trabajo.

Funcionamiento

- Comience a rociar. Siempre mantenga la pistola en los ángulos correctos con el movimiento de la muñeca para pintar. (Vea la Figura 6).



Figura 6

NOTA: No mantenga la muñeca fija cuando esté usando la pistola, ni pinte moviendo la pistola en arcos como un abanico. Este tipo de movimiento acerca la pistola a la superficie y crea depósitos de pintura que se concentran en el centro del área cubierta aplicando muy poca pintura en los bordes. Esto ocasionaría un acabado irregular y de mala calidad (Vea la Figura 7).

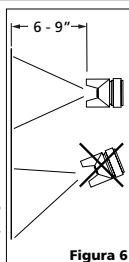

Figura 7

Mantenga la boquilla de 6 a 9 pulgadas (15,24 a 22,86cm) de la superficie que va a pintar todo el tiempo y siempre mantenga la pistola en movimiento mientras esté rociando. Si para de moverla la pintura se acumulará y se "chorreará".

- "Oprima el gatillo" adecuadamente. Comience a mover la pistola ANTES DE OPRIMIR EL GATILLO y deje de oprimirlo ANTES DE PARAR DE MOVERLA. Este procedimiento le permitirá que el acabado sea parejo sin dejar rastros de donde se unen las diferentes manos de pintura (Vea la Figura 8).

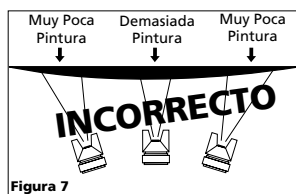

Figura 8

Funcionamiento (Continuación)

- La cantidad de pintura aplicada puede variar según la velocidad del movimiento, la distancia entre la pistola y la superficie y los ajustes de la perilla de control de fluido.
- Los empates entre cada mano deben ser suficientes para obtener un acabado parejo al final (Vea la Figura 9).

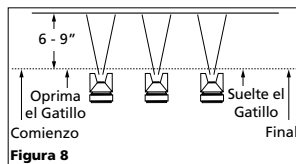

Figura 9

- Use un pedazo de cartón como protección para evitar que la pintura caiga fuera del área que desea cubrir. Si es necesario, use cinta pegante (tirro) para cubrir otras áreas.

NOTA: Dos manos de pintura no muy espesas le darán mejores resultados y menos posibilidades de que la pintura se chorree que si usa una mano espesa de pintura.

Mantenimiento

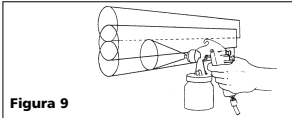
LIMPIEZA DIARIA

Los códigos locales tal vez le exijan que utilice ciertos equipos y métodos de limpieza. Siga los códigos locales y las recomendaciones del fabricante para el uso y el desecho de materiales rociados y solventes.

AVISO

Limpie la pistola

pulverizadora inmediatamente después de terminar de usarla. La pintura y otros materiales se secan rápidamente dentro de los ductos pequeños y ésta se dañaría ya que sería muy difícil de quitarle la pintura endurecida dentro de dichos ductos.

NOTA: En las siguientes instrucciones, la palabra "solvente" se refiere al solvente adecuado para cada material que haya usado (por ejemplo: thinner para lacas, etc).

- Las pistolas pulverizadoras con envase—Desconecte el envase y vacíelo, después enjuáguelo con un

solvente recomendado para la pintura o material que haya usado.

- Llene el envase de solvente y conéctelo a la pistola. Rocíe el solvente con la pistola y agítela con fuerza al mismo tiempo. Limpie el exterior de la pistola con un trapo empapado de solvente. Repita estos pasos hasta que la pistola esté limpia.
- Quitele la tapa de aire y remójela en solvente para limpiarla. Use un cepillo pequeño para quitarle las manchas difíciles de sacar. Puede usar palillos o cepillos pequeños para limpiar los ductos de aire; sin embargo, **NUNCA USE OBJETOS DE METAL PARA LIMPIAR LOS DUCTOS QUE HAN SIDO TALADRADOS CON PRECISION. SI ESTOS SE DAÑAN EL ROCIO SERA INADECUADO.**
- Limpie los empaques con un trapo empapado en solvente. Para evitar que el equipo se dañe, **No sumerja los empaques o la pistola en el solvente.**
- Después de usar agua para limpiar la pistola cuando haya usado pinturas a base de agua, rocíe aguarrás para evitar que la pistola se oxide.
- Use aceite sin silicón para lubricar todas las piezas móviles antes de ensamblar la pistola. Use Vaselina o grasa liviana para lubricar todas las conexiones con roscas antes de almacenar la pistola.
- Limpie bien la pistola para eliminar todos los contaminantes que podrían oxidar la pistola pulverizadora.

PARA LIMPIAR LA PISTOLA DESPUES DE USARLA CON UN TANQUE DE PINTURA

ADVERTENCIA

Cierre el suministro de aire al tanque y libere toda la presión del tanque.



- Abra el orificio de desfogue del tanque de pintura. Si está usando una tapa de aire de mezcla externa, aflójela un poco.
- Reduzca la presión de aire a 0,69 - 1,38 bar. Cúbrale los orificios a la tapa de aire con un trapo y oprima el

gatillo. El aire se regresará a través de la boquilla forzando a la pintura hacia el tanque.

- Vacíe el tanque y límpielo con un trapo empapado en solvente.
- Vierta suficiente solvente en el tanque para limpiar a fondo la manguera y la pistola. Cierre el tanque y comience a rociar hasta que el solvente salga limpio.
- Desconecte la manguera de material y séquela con aire comprimido para sacar los residuos de solvente.

ADVERTENCIA Cuando le aplique aire comprimido a la manguera, para secarla, cerciéguese de mantenerla alejada de cualquier persona para evitar que le caigan residuos de solvente en los ojos y la piel ocasionándole heridas.

LIMPIEZA PERIODICA

De vez en cuando deberá inspeccionar y limpiar el interior y exterior de la pistola para quitarle los residuos de pintura y acumulaciones de polvo.

- Examine los orificios de la tapa de aire y la boquilla. Si están obstruidos, quitele los anillos en O y sumerja la tapa de aire o la boquilla en solvente.
- Puede utilizar un cepillo, palillo u otro objeto similar para sacar la pintura seca de los orificios o ductos. **NUNCA USE OBJETOS DE METAL PARA LIMPIAR DUCTOS TALADRADOS A PRECISION. SI ESTOS SE DAÑAN PODRIA AFECTAR EL ROCIO.**
- Desconecte y revise la aguja de ajuste para ver si está muy desgastada o torcida.

IMPORTANTE: Si el extremo de la aguja está más desgastado en un lado, la aguja está torcida o la pistola está desalineada debido a un golpe o una caída. Si la pistola está torcida no podrá repararla. Para probar la aguja, deslícela sobre una superficie plana. Reemplácela si es necesario.

- Chequéela y reemplace los anillos y sellos dañados. Éstos se pueden limpiar pero no los debe sumerjir en solvente.

Mantenimiento (Continuación)

5. Sáquele las tuercas que sostienen los empaques y reemplácelos SOLO si no puede eliminar la fuga de material después de apretar las tuercas. No apriete demasiado estas tuercas ya

que podría restringir el movimiento de la aguja.

6. Ensamble las piezas en orden contrario a lo anterior y use aceite sin silicón en las piezas móviles. Aplíquelo Vaselina o grasa liviana a las conexiones con roscas y a las de las mangueras.

PARA ALMACENAR

1. Cuando no vaya a usar la pistola pulverizadora, gire la perilla de control de fluido en sentido contrario a las agujas del reloj para reducir la tensión del resorte sobre la aguja.
2. La pistola pulverizadora **DEBE** estar bien limpia y ligeramente lubricada.

Para ordenar repuestos, sírvase llamar al concesionario más cercano a su domicilio

Sírvase darnos la siguiente información:

- Número del modelo
- Número de Serie o código con fecha (de haberlo)
- Descripción y número del repuesto según la lista de repuestos

Puede escribirnos a:

The Campbell Group
Attn: Parts Department
100 Production Drive
Harrison, OH 45030 U.S.A.

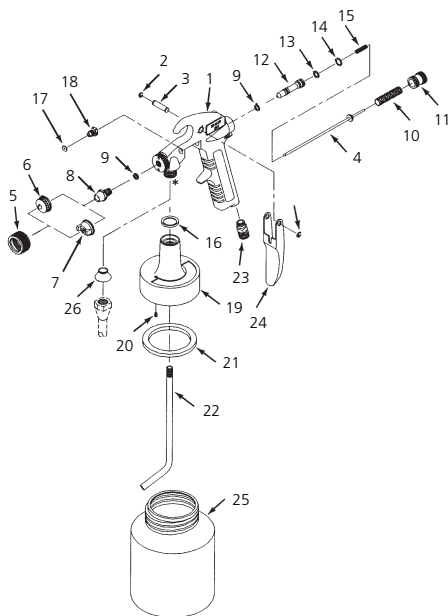

* 3/8 NPS (M)

Figura 10

No. de Ref.	Descripción	Número del Repuesto	Ctd
1	Ensamblaje del cuerpo de la pistola	No disponible	1
2	Anillo retenedor	■	2
3	Pasador del gatillo	●	1
4	Ensamblaje de la aguja de flujo	●	1
5	Anillo de la tapa de aire	▲	1
6	Tapa de aire (mezcla externa)	▲	1
7	Tapa de aire (mezcla interna)	▲	1
8	Boquilla	●	1
9	Anillo en O de 8,7mm x 5,6mm	■	2
10	Resorte	●	1
11	Perilla para el control del material	●	1
12	Pistón de la válvula	●	1
13	Anillo en O de 10mm x 6,4mm	■	1
14	Anillo en O de 11mm x 8mm	■	1
15	Resorte	●	1
16	Anillo en O de 17mm x 22mm	■	1
17	Empaque	(●) (■)	1
juego			
18	Tuerca para sostener el empaque	●	1
19	Ensamblaje	DH404200AV	1
20	Tornillo de cabeza tubular de 5-40 x 3,2mm	●	1
21	■ Empaque para el envase (paquete de 3)	DH420400AV	1
22	Tubo de material	DH065700AV	1
23	Conexión de 6,4mm NPS (M) para la manguera	HF001800AV	1
24	Gatillo	DH011800AV	1
25	Envase	DH054001AV	1
26	Adaptador para la manguera de flujo	DH006900AV	1
(◆)	Llave tipo Allen de 1,6mm	ST010900AV	1

JUEGOS DE REPUESTOS DISPONIBLES

PARA LA REPARACIÓN Y MANTENIMIENTO

■	Empaques	DH420100AV
●	Control de flujo	DH420200AV
▲	Control de patrón	DH420300AV
(◆)	No se muestra	

Guía de Diagnóstico de Averías

Problema	Posible(s) Causa(s)	Acción a Tomar
El patrón de rocío es muy pequeño	<ol style="list-style-type: none"> 1. Acumulación de material seco en los orificios de la tapa de aire 2. Material aglutinado 3. Insuficiente cantidad de material 4. Insuficiente presión de fluido 	<ol style="list-style-type: none"> 1. Limpie la tapa de aire 2. Diluya o cuele el material 3. Abra más la perilla de control de fluido 4. Aumente la presión de aire. No exceda 3,45 bar
El patrón de rocío es inadecuado	<ol style="list-style-type: none"> 1. El material está muy espeso 2. La tapa de aire está sucia 3. Está aplicando mucho material 4. El patrón es muy ancho 	<ol style="list-style-type: none"> 1. Diluya el material 2. Límpiela 3. Cierre la perilla de control de fluido para reducir el flujo de material 4. Cierre más la perilla de control de fluido o acerque más la pistola a la pieza de trabajo
Exceso de rocío	<ol style="list-style-type: none"> 1. Demasiada presión de aire para el tipo de material que está aplicando 2. El material está muy diluido 	<ol style="list-style-type: none"> 1. Reduzca la presión de aire 2. Mézclelo con material más espeso. Reduzca la presión de aire. Gradualmente abra la perilla de control de fluido
Fuga por la tuerca de control de fluido	<ol style="list-style-type: none"> 1. El empaque está muy flojo 2. El empaque está desgastado o reseco 	<ol style="list-style-type: none"> 1. Apriete la tuerca del empaque. Reemplace el empaque si no puede parar la fuga al apretar la tuerca 2. Reemplácela o lubríquela con aceite sinsilicón
Fuga por el envase y la tapa del envase	<ol style="list-style-type: none"> 1. El empaque del envase está mal colocado 2. El envase no está bien apretado 	<ol style="list-style-type: none"> 1. Limpie el empaque. Reemplácelo si es necesario 2. Apriételo bien. Aplique una pequeña cantidad de vaselina o grasa mineral en las roscas cuando vaya a colocarle la tapa al envase
Cáscara de naranja (aparición de ondulación áspera semejante a una cáscara de naranja real)	<ol style="list-style-type: none"> 1. El material se está secando muy rápido 2. Pistola muy lejos de la superficie 3. Material muy espeso 	<ol style="list-style-type: none"> 1. Use un solvente más lento o añada un agente retardante 2. Acerque la pistola a la superficie 3. Diluya el material según las instrucciones de cómo hacer menos densos los materiales
Chorreos y depresiones	<ol style="list-style-type: none"> 1. Material muy diluido 2. La pistola se está moviendo muy lentamente 3. Flujo excesivo de material 4. Pistola muy cerca de la superficie 	<ol style="list-style-type: none"> 1. Añada material para aumentar el espesor 2. Mueva la pistola más rápido 3. Gire la perilla de control de material en sentido horario para reducir el flujo 4. Aleje más la pistola de la superficie
Superficie con acabado moteado y tosco	<ol style="list-style-type: none"> 1. Demasiado solvente 2. Técnica deficiente de rociado 	<ol style="list-style-type: none"> 1. Disminuya el solvente 2. Refiérase a "Operación" para las instrucciones de rociado

Garantía Limitada - Pistola de Rociado Husky de Campbell Hausfeld

1. DURACION: A partir de la fecha de compra por el comprador original tal como se especifica a continuación: Productos Estándar (Standard Duty) - Un año, Productos Resistentes (Serious Duty) -Dos años, Productos Robustos (Extreme Duty) - Tres años.
 2. QUIEN OTORGA ESTA GARANTIA (EL GARANTE: Campbell Hausfeld / The Scott Fetzer Company 100 Production Drive, Harrison, Ohio 45030 Teléfono: (800) 543-6400
 3. QUIEN RECIBE ESTA GARANTIA (EL COMPRADOR): El comprador original (que no sea un revendedor) del producto Campbell Hausfeld.
 4. PRODUCTOS CUBIERTOS POR ESTA GARANTIA: Cualquier clavadora, grapadora, herramienta neumática, pistola pulverizadora, inflador o accesorio neumático suministrado o fabricado por el Garante.
 5. COBERTURA DE LA GARANTIA: Los defectos substanciales de material y fabricación que ocurran dentro del periodo de validez de la garantía.
 6. LO QUE NO ESTA CUBIERTO POR ESTA GARANTIA:
 - A. Las garantías implícitas, incluyendo aquellas de comercialidad E IDONEIDAD PARA FINES PARTICULARES, ESTAN LIMITADOS A LO ESPECIFICADO EN EL PARRAFO DE DURACION. Si este producto es empleado para uso comercial, industrial o para renta, la garantía será aplicable por noventa (90) días a partir de la fecha de compra. En algunos estados no se permiten limitaciones a la duración de las garantías implícitas, por lo tanto, en tales casos esta limitación no es aplicable.
 - B. CUALQUIER PERDIDA DAÑO INCIDENTAL, INDIRECTO O CONSECUENTE QUE PUEDA RESULTAR DE UN DEFECTO, FALLA O MALFUNCIONAMIENTO DEL PRODUCTO CAMPBELL HAUSFELD. En algunos estados no se permite la exclusión o limitación de daños incidentales o consecuentes, por lo tanto, en tales casos esta limitación o exclusión no es aplicable
 - C. Cualquier falla que resulte de un accidente, abuso, negligencia o incumplimiento de las instrucciones de funcionamiento y uso indicadas en el (los) manual(es) que se adjunta(n) al producto. Dichos accidentes, abusos por parte del comprador, o falta de operar el producto siguiendo las instrucciones del manual de instrucciones suministrado también debe incluir la desconexión o modificación de los instrumentos de seguridad. Si dichos instrumentos de seguridad son desconectados, la garantía quedaría cancelada.
 - D. Los ajustes normales explicados en el(los) manual(es) suministrado(s) con el producto.
 - E. Artículos o servicios normalmente requeridos para el mantenimiento del producto, tales como: anillos en O, resortes, amortiguadores, defensas, hojas de impulsor, fusibles, baterías, empaques, almohadillas o sellos, boquillas de fluido, agujas, boquillas para rociar arena, lubricantes, mangueras de material, elementos filtrantes, álabes de motores, abrasivos, hojillas, discos para cortar, cinceles, retenes para cinceles, cortadores, collarines, mandriles, mordazas para remachadoras, brocas para desarmadores, almohadillas para lijar, soportes de almohadillas, mecanismo de impacto o cualquier otro artículo desgastable que no se haya enumerado específicamente. Estos artículos sólo estarán cubiertos bajo esta garantía por noventa (90) días a partir de la fecha de compra original. Los artículos subrayados sólo están garantizados por defectos de material o fabricación.
 7. RESPONSABILIDADES DEL GARANTE BAJO ESTA GARANTIA: Reparar o reemplazar, como lo decida el Garante, los productos o componentes que estén defectuosos, se hayan dañado o hayan dejado de funcionar adecuadamente, durante el período de validez de la garantía
 8. RESPONSABILIDADES DEL COMPRADOR BAJO ESTA GARANTIA:
 - A. Suministrar prueba fechada de compra y la historia de mantenimiento del producto.
 - B. Entregar o enviar el producto o componente Campbell Hausfeld al Centro de Servicio autorizado Campbell Hausfeld más cercano. Los gastos de flete, de haberlos, deben ser pagados por el comprador.
 - C. Seguir las instrucciones sobre operación y mantenimiento del producto, tal como se indica(n) en el (los) manual(es) del propietario
 9. CUANDO EFECTUARA EL GARANTE LA REPARACION O REEMPLAZO CUBIERTO BAJO ESTA GARANTIA: La reparación o reemplazo dependerá del flujo normal de trabajo del centro de servicio y de la disponibilidad de repuestos.
- Esta garantía limitada es válida sólo en los EE.UU., Canadá y México y otorga derechos legales específicos. Usted también puede tener otros derechos que varían de un Estado a otro, o de un país a otro.
-

Free Manuals Download Website

<http://myh66.com>

<http://usermanuals.us>

<http://www.somanuals.com>

<http://www.4manuals.cc>

<http://www.manual-lib.com>

<http://www.404manual.com>

<http://www.luxmanual.com>

<http://aubethermostatmanual.com>

Golf course search by state

<http://golfingnear.com>

Email search by domain

<http://emailbydomain.com>

Auto manuals search

<http://auto.somanuals.com>

TV manuals search

<http://tv.somanuals.com>