

Pistola Pulverizadora para Detalles

Garantía Limitada - Pistolas Pulverizadoras Husky de Campbell Hausfeld

- DURACION: A partir de la fecha de compra por el comprador original tal como se especifica a continuación: Un año
- QUIEN OTORGA ESTA GARANTIA (EL GARANTE: Campbell Hausfeld / The Scott Fetzer Company 100 Production Drive, Harrison, Ohio 45030 Teléfono: (800) 543-6400
- QUIEN RECIBE ESTA GARANTIA (EL COMPRADOR): El comprador original (que no sea un revendedor) del producto Campbell Hausfeld.
- PRODUCTOS CUBIERTOS POR ESTA GARANTIA: Cualquier clavadora, grapadora, herramienta neumática, pistola pulverizadora, inflador o accesorio neumático suministrado o fabricado por el Garante.
- COBERTURA DE LA GARANTIA: Los defectos substanciales de material y fabricación que ocurran dentro del período de validez de la garantía.
- LO QUE NO ESTA CUBIERTO POR ESTA GARANTIA:
 - Las garantías implícitas, incluyendo aquellas de comercialidad E IDONEIDAD PARA FINES PARTICULARES, ESTAN LIMITADOS A LO ESPECIFICADO EN EL PARRAFO DE DURACION. Si este producto es empleado para uso comercial, industrial o para renta, la garantía será aplicable por noventa (90) días a partir de la fecha de compra. En algunos estados no se permiten limitaciones a la duración de las garantías implícitas, por lo tanto, en tales casos esta limitación no es aplicable.
 - CUALQUIER PERDIDA DAÑO INCIDENTAL, INDIRECTO O CONSECUENTE QUE PUEDA RESULTAR DE UN DEFECTO, FALLA O MALFUNCIONAMIENTO DEL PRODUCTO CAMPBELL HAUSFELD. En algunos estados no se permite la exclusión o limitación de daños incidentales o consecuentes, por lo tanto, en tales casos esta limitación o exclusión no es aplicable
 - Cualquier falla que resulte de un accidente, abuso, negligencia o incumplimiento de las instrucciones de funcionamiento y uso indicadas en el (los) manual(es) que se adjunta(n) al producto. Dichos accidentes, abusos por parte del comprador, o falta de operar el producto siguiendo las instrucciones del manual de instrucciones suministrado también debe incluir la desconexión o modificación de los instrumentos de seguridad. Si dichos instrumentos de seguridad son desconectados, la garantía quedaría cancelada.
 - Los ajustes normales explicados en el(los) manual(es) suministrado(s) con el producto.
 - Artículos o servicios normalmente requeridos para el mantenimiento del producto, tales como: anillos en O, resortes, amortiguadores, defensas, hojas de impulsor, fusibles, baterías, empaques, almohadillas o sellos, boquillas de fluido, agujas, boquillas para rociar arena, lubricantes, mangueras de material, elementos filtrantes, álabes de motores, abrasivos, hojillas, discos para cortar, cinceles, retenes para cinceles, cortadores, collarines, mandriles, mordazas para remachadoras, brocas para desarmadores, almohadillas para lijar, soportes de almohadillas, mecanismo de impacto o cualquier otro artículo desgastable que no se haya enumerado específicamente. Estos artículos sólo estarán cubiertos bajo esta garantía por noventa (90) días a partir de la fecha de compra original. Los artículos subrayados sólo están garantizados por defectos de material o fabricación.
 - Defectos estéticos que no interfieren con la funcionalidad del producto.
- RESPONSABILIDADES DEL GARANTE BAJO ESTA GARANTIA: Reparar o reemplazar, como lo decida el Garante, los productos o componentes que estén defectuosos, se hayan dañado o hayan dejado de funcionar adecuadamente, durante el período de validez de la garantía
- RESPONSABILIDADES DEL COMPRADOR BAJO ESTA GARANTIA:
 - Suministrar prueba fechada de compra y la historia de mantenimiento del producto.
 - Entregar o enviar el producto o componente Campbell Hausfeld al Centro de Servicio autorizado Campbell Hausfeld más cercano. Los gastos de flete, de haberlos, deben ser pagados por el comprador.
 - Seguir las instrucciones sobre operación y mantenimiento del producto, tal como se indica(n) en el (los) manual(es) del propietario
- CUANDO EFECTUARA EL GARANTE LA REPARACION O REEMPLAZO CUBIERTO BAJO ESTA GARANTIA: La reparación o reemplazo dependerá del flujo normal de trabajo del centro de servicio y de la disponibilidad de repuestos. Esta garantía limitada es válida sólo en los EE.UU., Canadá y México y otorga derechos legales específicos. Usted también puede tener otros derechos que varían de un Estado a otro. o de un país a otro.

See Warranty on page 8 for important information about commercial use of this product.

Operating Instructions and Parts Manual

HDS550

Please read and save these instructions. Read carefully before attempting to assemble, install, operate or maintain the product described. Protect yourself and others by observing all safety information. Failure to comply with instructions could result in personal injury and/or property damage! Retain instructions for future reference.

HUSKY Detail Spray Gun

Description

A conventional siphon feed detail spray gun designed to spray all light to medium viscosity materials. It has fluid and pattern controls and is supplied with an 8 oz. material cup. The compact design makes this spray gun handy for detail, touch-up and small painting projects.

Specifications

Feed Type	Siphon
Mix Type	External
Bleed Type	Non-bleeder
Fluid Nozzle I.D.	0.071" (1.8 cm)
Max. Inlet Air Pressure	70 psig
Fluid Delivery at 40 psig	10.0 fl. oz. per minute
Air Req'd (SCFM @ 40 psi)	2.8 ave. (50% Duty) 5.6 continuous
Pattern Size	9.0" @ 40 psi 8" Distance from workpiece
Air Inlet	1/4 NPS (M)
Fluid Inlet	1/4 NPS (M)
Fluid Nozzle Material	Stainless Steel
Fluid Needle Material	Stainless Steel
Cup Volume	8 fl. oz.

Safety Guidelines

This manual contains information that is very important to know and understand. This information is provided for SAFETY and to PREVENT EQUIPMENT PROBLEMS. To help recognize this information, observe the following symbols.

⚠ DANGER *Danger indicates an imminently hazardous situation which, if not avoided, WILL result in death or serious injury.*

⚠ WARNING

Warning indicates

a potentially hazardous situation which, if not avoided, COULD result in death or serious injury.

⚠ CAUTION

Caution indicates

a potentially hazardous situation which, if not avoided, MAY result in minor or moderate injury.

NOTICE

Notice indicates

important information, that if not followed, may cause damage to equipment.

Unpacking

After unpacking the product, inspect carefully for any damage that may have occurred during transit. Make sure to tighten fittings, bolts, etc., before putting unit into service.

⚠ WARNING

Do not operate

tool if damaged during shipping, handling or use. Damage could result in bursting and cause injury or property damage.

Spray Gun Terms

FEED – Method used to bring paint into the gun for spraying.

PRESSURE FEED – Method of paint feed where a canister or paint tank is pressurized to force paint to the gun. Either internal or external mix air caps are used with this method. Pressure feed is generally used for spraying heavy bodied paints or for large size projects.

SIPHON FEED – Method of paint feed where atmospheric pressure creates a partial vacuum to siphon paint to the gun. Only external mix air caps are used with this method. Siphon feed is used with light bodied paints.

GRAVITY FEED – Method of paint

feed similar to the siphon feed method. However, the cup is inverted to create a positive fluid pressure at the nozzle.

MIX – The mixing of paint and air when spraying.

INTERNAL MIX – Process where the air and paint are mixed inside the air cap just before being sprayed. This method is best for heavy bodied, slow drying paints and can only be used with the pressure feed method. Do not use fast drying paints with internal mix. The paint will dry inside and quickly clog the air cap.

EXTERNAL MIX – Process where the air and paint are mixed just after leaving the nozzle. This type of mix should be used for fast drying paints and when a high quality finish is needed.

BLEEDER/NON-BLEEDER – Indicates whether air flows through the gun continuously or as the trigger is pulled.

BLEEDER – In this mode, air passes continuously through the gun whether spraying or not. This mode is generally used when the air is supplied by a continuously running compressor that does not have a tank.

NON-BLEEDER – In this mode, air flows only when the trigger is pulled. This type of operation is used with a compressor equipped with a tank or with a large factory air system.

VISCOSITY – A measurement of the resistance of the flow of a liquid.

ATOMIZATION - Conversion of liquid to spray droplets (mist).

PATTERN CONTROL KNOB – Used to form the proper pattern (size and shape) of paint as it is sprayed from the gun to the work piece.

REMINDER: Keep your dated proof of purchase for warranty purposes! Attach it to this manual or file it for safekeeping.

Detail Spray Gun

Spray Gun Terms (Cont.)

FLUID CONTROL KNOB – Used to control the amount of paint being mixed with air.

PAINT TANK – An auxiliary pressurized paint reservoir that allows continuous spraying of large amounts of paint without stopping for refills as with a canister. It also allows using the spray gun at any angle or orientation.

General Safety Information

CALIFORNIA PROPOSITION 65

⚠ WARNING

You can create dust when you cut, sand, drill or grind materials such as wood, paint, metal, concrete, cement, or other masonry. This dust often contains chemicals known to cause cancer, birth defects, or other reproductive harm. Wear protective gear.



⚠ WARNING

This product or its power cord may contain chemicals known to the State of California to cause cancer and birth defects or other reproductive harm. Wash hands after handling.

GENERAL SAFETY INFORMATION

1. Read all manuals included with this product carefully. Be thoroughly familiar with the controls and the proper use of the equipment.
2. Follow all local electrical and safety codes as well as in the United States, the National Electrical Codes (NEC) and Occupational Safety and Health Act (OSHA).



⚠ WARNING

Use a face mask/respirator and protective clothing when spraying. Always spray in a well ventilated area to prevent health and fire hazards. Refer to Material Safety Data Sheets (MSDS) of spray material for details.



⚠ DANGER

Never spray closer than 25 feet to the compressor! If possible, locate compressor in separate room. Never spray into the compressor, compressor controls or the motor.



3. Do not smoke or eat when spraying paint, insecticides, or other flammable substances.

⚠ WARNING

Do not spray flammable materials in vicinity of open flame or near ignition sources. Motors, electrical equipment and controls can cause electrical arcs that will ignite a flammable gas or vapor. Never store flammable liquids or gases in the vicinity of the compressor.



4. When spraying and cleaning, always follow the instructions and safety precautions provided by the material manufacturer (Refer to MSDS).

⚠ WARNING

Do not spray acids, corrosive materials, toxic chemicals, fertilizers or pesticides. Using these materials could result in death or serious injury.

5. Keep visitors away and NEVER allow children or pets in the work area.

⚠ WARNING

Never aim or spray at yourself or anyone else or serious injury could occur.

6. Always work in a clean environment. To avoid injury and damage to the workpiece, do not aim the spray gun at any dust or debris.

⚠ WARNING

Do not use pressure that exceeds the operating pressure of any of the parts (hoses, fittings, etc.) in the painting system.



⚠ CAUTION

Keep hose away from sharp objects. Bursting air hoses may cause injury. Examine air hoses regularly and replace if damaged.

7. Always use a pressure regulator on the air supply to the spray gun.

NOTICE

Failure to install appropriate water/oil removal equipment may result in damage to machinery or workpiece.

Preparation

1. Thoroughly mix the paint in accordance with the manufacturer's instructions, adding thinner where necessary. Most materials will spray readily if thinned properly. Strain material through cheese cloth or a paint strainer. Test the consistency of the material by making a few strokes on a cardboard target. If material still appears too thick, add a small amount of thinner. THIN WITH CARE!!
2. Fill the canister about 3/4 full and start the air compressor.
3. Set up a piece of cardboard or other scrap material to use as a target and adjust for best spray pattern.

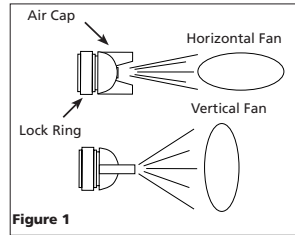

Figure 1

FAN DIRECTION

The direction of the fan (horizontal or vertical) can be changed by loosening the lock ring and turning the air cap 90 degrees (See Figure 1). Hand tighten lock ring after adjustment.

PATTERN ADJUSTMENT

1. Adjust air pressure to the spray gun according to the recommendations supplied with the spray material. This air pressure usually falls between 40 - 60 PSI. Adjust air pressure with the trigger pulled.
2. Turn fluid control knob fully clockwise until closed.

Guía de Diagnóstico de Averías

Problema	Posible(s) Causa(s)	Acción a Tomar
Acumulación de pintura a la derecha o izquierda	<ol style="list-style-type: none"> 1. Los orificios a los lados de la boquilla de aire están tapados 2. Acumulación de impurezas a los lados de la boquilla 	<ol style="list-style-type: none"> 1. Limpielos. Use sólo pintura no metálica 2. Limpiela
Acumulación de pintura en la parte superior o inferior	<ol style="list-style-type: none"> 1. Acumulación de material reseco en la parte superior o inferior de la boquilla de aire está floja o el asiento está sucio 2. La boquilla de aire está floja o el asiento está sucio 3. La boquilla de aire está obstruida 	<ol style="list-style-type: none"> 1. Limpiela 2. Limpiela y apriétela 3. Limpiela. Use sólo pintura no metálica
Acabado desaparejo	<ol style="list-style-type: none"> 1. El control de fluido está muy bajo 2. Está atomizando demasiado aire 	<ol style="list-style-type: none"> 1. Aumente el nivel de fluido 2. Reduzca la presión de atomización
Acumulación de pintura en el centro	<ol style="list-style-type: none"> 1. El material está muy espeso 2. La presión de atomización es muy baja 	<ol style="list-style-type: none"> 1. Diluya el material hasta alcanzar la viscosidad adecuada 2. Aumente la presión de atomización
Rocío salpicado	<ol style="list-style-type: none"> 1. El nivel de material es muy bajo 2. El envase está muy inclinado 3. La conexión del suministro de fluido está floja 4. La boquilla o el asiento están flojos o dañados 5. La tuerca que sostiene el empaque de la aguja está floja o dañada 6. El orificio de ventilación está obstruido 	<ol style="list-style-type: none"> 1. Añádale más material 2. Colóquelo más derecho 3. Apriétela 4. Ajústela o reemplázela 5. Lubríquela o apriétela 6. Destápelo
Fuga de fluido a través de la tuerca de empaque de la aguja	<ol style="list-style-type: none"> 1. La tuerca que sostiene el empaque está floja 2. El empaque está desgastado o seco 	<ol style="list-style-type: none"> 1. Apriétela, pero sin restringir la aguja 2. Reemplázela o lubríquela (con aceite sin silicón)
El aire se fuga a través de la boquilla de aire aún sin apretar el gatillo	<ol style="list-style-type: none"> 1. El vástago de la válvula se atasca 2. La válvula de aire o el asiento están contaminados 3. La válvula de aire o el asiento están desgastados o dañados 4. El resorte de la válvula de aire está roto 5. El vástago de la válvula está torcido 	<ol style="list-style-type: none"> 1. Lubríquelo 2. Limpielos 3. Reemplázela 4. Reemplázela 5. Reemplázela
El fluido se fuga a través de la boquilla de la pistola pulverizadora a presión	<ol style="list-style-type: none"> 1. La tuerca que sostiene el empaque está muy apretada 2. La boquilla está desgastada o dañada 3. La boquilla está sucia 4. El resorte de la aguja está roto 	<ol style="list-style-type: none"> 1. Ajústela 2. Reemplace la boquilla y aguja con un juego de boquilla/aguja ondeados 3. Limpiela 4. Reemplázela
Rocío excesivo	<ol style="list-style-type: none"> 1. La presión de atomización es muy alta 2. La pistola está muy lejos de la superficie 3. Está pintando incorrectamente (está moviendo la pistola muy rápido) 	<ol style="list-style-type: none"> 1. Reduzca la presión 2. Acérquela a la superficie 3. El movimiento debe ser moderado y paralelo a la superficie
No puede rociar	<ol style="list-style-type: none"> 1. La pistola no tiene presión 2. El control de fluido está muy cerrado 3. El fluido está muy espeso 	<ol style="list-style-type: none"> 1. Revise las líneas de aire 2. Abra el control de fluido 3. Diluya el fluido o use el sistema a presión

Sírvase darnos la siguiente información:

- Número del modelo
- Código estampado en la unidad
- Descripción y número del repuesto según la lista de repuestos

Puede escribirnos a:
Campbell Hausfeld
Attn: Parts Department
100 Production Drive
Harrison, OH 45030

Lista De Repuestos

No. de Ref.	Descripción	Número del Repuesto	Ctd.	No. de Ref.	Descripción	Número del Repuesto	Ctd.
1	Conjunto de boquilla de aire	DH067300AV	1	22	Tuerca del control de patrón	○	1
2	Boquilla de líquido	▲ DH067400AV	1	23	Perilla del control de patrón	○	1
3	Gatillo	●	1	24	Conjunto de tubo de material	□	1
4	Cuerpo de pistola	no disponible	1	25	Yugo	□	1
5	Empaque de válvula de aire	■ ◆	2	26	Palanca de regulación	□	1
6	Tuerca de empaque de válvula de aire	■ ◆	1	27	Cubierta de taza	□	1
7	Conjunto de vástago de válvula de aire	■	1	28	Tuerca	□	1
8	Resorte de válvula de aire	■	1	29	Empaquetadura (paquete de 3)	DH067500AV	1
9	Entrada de aire	■	1	30	Bote	DH067600AV	1
10	Empaque de aguja de líquido	■ ◆	2	JUEGOS DE SERVICIO (contienen uno de cada componente, salvo que se indique otra cantidad)			
11	Tuerca de empaque	▲	1	■	Juego de válvula de aire (cant. 2 – No. 5)	DH550100AV	
12	Tornillo de gatillo	●	1	▲	Juego de control de líquido (cant. 2 – No. 10)	DH550200AV	
14	Conjunto de aguja de líquido	▲	1	○	Conjunto de control de patrón	DH550300AV	
15	Resorte de control de líquido	▲	1	◆	Juego de empaquetaduras (cant. 2 – No. 5 y No. 10)	DH550400AV	
16	Perilla de control de líquido	▲	1	●	Juego de gatillo	DH550500AV	
17	Pasador del control de patrón	○	1	□	Conjunto de yugo	DH550600AV	
18	Arandela del control de patrón	○ ◆	1				
19	Resorte del control de patrón	○	1				
20	Aro de empaque del control de patrón	○ ◆	1				
21	Empaque del control de patrón	○ ◆	1				

Preparation (Cont.)

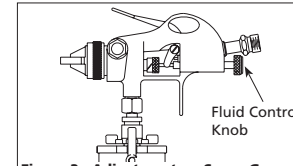

Figure 2 - Adjustment on Spray Gun

3. Trigger a short burst while turning fluid control knob counterclockwise. Observe the spray pattern on the target and adjust the fluid control knob until the desired pattern (atomization) is obtained.

If the spray is too fine (excessive overspray), caused by too much air for the amount of paint being sprayed, reduce the air pressure or open the fluid control to spray more material.

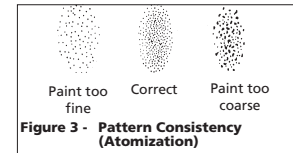

Figure 3 - Pattern Consistency (Atomization)

If the spray is too coarse (spitting globs), reduce the amount of material with the fluid control knob or thin the paint.

Before spraying the workpiece, practice a few minutes on a cardboard target to ensure the pattern size and consistency are set correctly.

Operation

1. Begin spraying. Always keep the gun at right angles to the work. (See Figure 4.)

Keep the nozzle about 6 to 9 inches from the work surface throughout the stroke and always keep the gun in motion

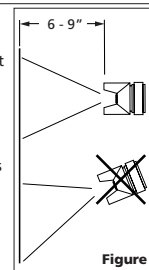

Figure 4

WATER/OIL IN COMPRESSED AIR

All compressor pumps discharge some condensed water, oil or contaminants with the compressed air.

IMPORTANT: This condensation will cause "fish eyes" to appear in the paint job. Install appropriate water/oil removal equipment and controls as necessary for the intended application.

NOTICE

Failure to install appropriate water/oil removal equipment may result in damage to machinery or workpiece.

while spraying. Stopping gun movement in mid-stroke will cause a build up of paint and result in "runs." Do not "fan" the gun from side to side while painting. This will cause a build-up of paint in the center of the stroke and an insufficient coating at each end (See Figure 5).

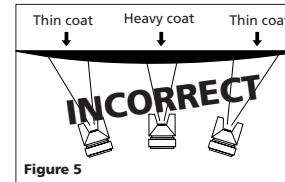

Figure 5

2. "Trigger" the gun properly. Start the gun moving at the beginning of the stroke BEFORE SQUEEZING THE TRIGGER and release the trigger BEFORE STOPPING GUN MOVEMENT at the end of the stroke. This procedure will "feather" (blend) each stroke with the next without showing overlap or unevenness.

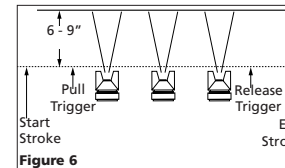

Figure 6

3. The amount of paint being applied can be varied by the speed of the stroke, distance from the surface and adjustment of the fluid control knob.
4. Overlap strokes just enough to obtain an even coat. **NOTE:** Two thin coats of paint will yield better results and have less chance of runs than one heavy layer.

5. Use a piece of cardboard as a shield to catch overspray at the edges of the work to protect other surfaces. Use masking tape to cover other areas if needed.

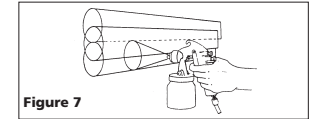

Figure 7

Maintenance

DAILY CLEAN-UP

Local codes may require specific cleaning methods and equipment. Follow local codes and manufacturer's recommendations for the use and disposal of spray materials and solvent.

NOTICE

Clean spray gun immediately after use. Paint and other material dry quickly in the small passages rendering gun useless due to the difficulty of removing hardened paint from the passages inside the gun.

NOTE: In the instructions below, the use of the word "solvent" refers to the specific solvent for the material used (eg: lacquer thinner for lacquer, etc.).

1. Remove and empty the canister; then rinse with a solvent recommended for the paint or other material used.
2. Refill canister with clean solvent and attach to the gun. Spray solvent through the gun while shaking the gun vigorously. Wipe the gun exterior with a solvent soaked rag. Repeat until the gun is clean.

Detail Spray Gun

Maintenance (Cont.)

- Remove the air cap and soak in solvent until clean. Use a small brush for stubborn stains if necessary. Toothpicks or small brushes may be used to clean air passages; however, **NEVER USE METAL OBJECTS TO CLEAN PRECISELY DRILLED PASSAGES. DAMAGED PASSAGES WILL CAUSE IMPROPER SPRAYING.**
- Clean gaskets with a solvent soaked rag. To prevent equipment damage, **Do not immerse gaskets or spray gun body in solvents.**
- After using water to clean out water based paints or materials, spray mineral spirits through the gun to prevent corrosion.
- Use a non-silicone oil on all moving parts when reassembling. Use Vaseline® or light grease on all threaded connections prior to storage.
- Clean and flush gun thoroughly to neutralize any contaminants corrosive to the spray gun.

PERIODIC CLEAN-UP

Due to improper cleaning and paint it may be necessary to inspect and clean the internal parts and the gun body.

- Examine openings in air cap and fluid tip. If clogged, remove any o-rings and soak the air cap or fluid tip in solvent.
- A brush or toothpick or something similar may be used to dislodge the dried paint from holes and passages. **NEVER USE METAL OBJECTS TO CLEAN PRECISELY DRILLED PASSAGES. DAMAGED PASSAGES WILL CAUSE IMPROPER SPRAYING.**
- Remove and check the adjusting needle for excessive wear at the tip and straightness.

IMPORTANT: If the needle tip is worn more on one side than the other, either the needle is bent or the gun body has been dropped or knocked out-of-line. There are no adjustments that can be made to a bent gun body. Test the needle by rolling on a flat surface. Replace if necessary.

- Check and replace any damaged o-rings and seals. O-rings and seals can be wiped clean but not soaked in solvent.
- Unscrew packing nuts and replace the packing **ONLY** if a leak will not stop when the nut is tightened. Do not over-tighten a packing nut because this will restrict movement of the needle.
- Re-assemble in reverse order of above and use a non-silicone oil on moving parts. Apply Vaseline® or light grease on threaded joints and hose connections.

STORING

- When not using spray gun, turn the fluid adjustment knob counter-clockwise to open which will reduce spring tension on needle fluid tip.
- Spray gun **MUST BE** well cleaned and lightly lubricated.

Para ordenar repuestos, sírvase llamar al concesionario más cercano a su domicilio

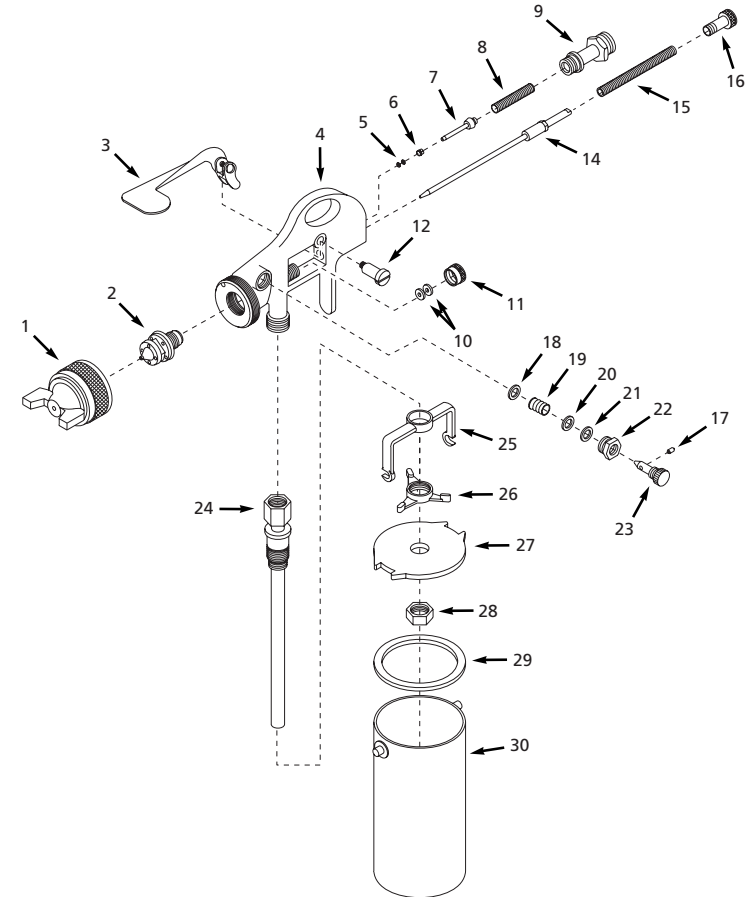

Pistola Pulverizadora para Detalles

Funcionamiento (Cont.)

NOTA: Dos capas poco espesas de pintura le darán mejores resultados que si aplica una capa de pintura espesa. Igualmente, será menos factible que la pintura se chorree.

5. Use un pedazo de cartón como protección para evitar que la pintura caiga fuera del área que desea cubrir. Si es necesario, use cinta adhesiva para cubrir otras áreas.

Mantenimiento

LIMPIEZA DIARIA

Los códigos locales tal vez le exijan que utilice ciertos equipos métodos de limpieza. Siga los códigos locales y las recomendaciones del fabricante para el uso y el desecho de materiales rociados y solventes.

AVISO *Limpe la pistola pulverizadora inmediatamente después de terminar de usarla. La pintura y otros materiales se secan rápidamente dentro de los ductos pequeños y ésta se dañaría ya que sería muy difícil de quitarle la pintura endurecida dentro de dichos ductos.*

NOTA: En las siguientes instrucciones, la palabra "solvente" se refiere al solvente adecuado para cada material que haya usado (por ejemplo: thinner para lacas, etc).

1. Desconecte el envase y vacíelo, después enjuéguelo con un solvente recomendado para la pintura o material que haya usado.
2. Llene el envase de solvente y conéctelo a la pistola. Rocíe el solvente con la pistola y agítela con fuerza al mismo tiempo. Limpie el exterior de la pistola con un trapo empapado de solvente. Repita estos pasos hasta que la pistola esté limpia.
3. Quítele la boquilla de aire y remójela en solvente para limpiarla. Use un cepillo pequeño para quitarle las manchas

difíciles de sacar. Puede usar palillos o cepillos pequeños para limpiar los ductos de aire; sin embargo, **NUNCA USE OBJETOS DE METAL PARA LIMPIAR LOS DUCTOS QUE HAN SIDO TALADRADOS CON PRECISION. SI ESTOS SE DAÑAN EL ROCIO SERA INADECUADO.**

4. Limpie los empaques con un trapo empapado en solvente. Para evitar que el equipo se dañe, **No sumerja los empaques o la pistola en el solvente.**
5. Después de usar agua para limpiar la pistola cuando haya usado pinturas a base de agua, rocíe aguarrás para evitar que la pistola se oxide.
6. Use aceite sin silicón para lubricar todas las piezas que se mueven antes de ensamblar la pistola. Use Vaselina o grasa liviana para lubricar todas las conexiones con roscas antes de almacenar la pistola.
7. Limpie bien la pistola para eliminar todos los contaminantes que podrían oxidar la pistola pulverizadora.

LIMPIEZA PERIODICA

De vez en cuando deberá inspeccionar y limpiar el interior y exterior de la pistola para quitarle los residuos de pintura y acumulaciones de polvo.

1. Examine los orificios de la boquilla de aire y la boquilla de fluido. Si están obstruidas, quítele los anillos en O y sumerja la boquilla de aire y la boquilla de fluido en solvente.
2. Puede utilizar un cepillo, palillo u otro objeto similar para sacar la pintura seca de los orificios o ductos. **NUNCA USE OBJETOS DE METAL PARA LIMPIAR DUCTOS TALADRADOS A PRECISION. SI ESTOS SE DAÑAN PODRIA AFECTAR EL ROCIO.**
3. Desconecte y revise la aguja de ajuste para ver si está muy desgastada o torcida.

IMPORTANTE: Si el extremo de la aguja está más desgastado en un lado, la aguja está torcida o la pistola está desaliniada debido a un golpe o una caída. Si la pistola está torcida no podrá repararla. Para probar la aguja, deslícela sobre una superficie plana. Reemplácela si es necesario.

4. Revise y reemplace los anillos y sellos dañados. Éstos se pueden limpiar pero no los debe sumergir en solvente.
5. Sáquele las tuercas que sostienen los empaques y reemplácelos SOLO si no puede eliminar la fuga de material después de apretar las tuercas ya que podría restringir el movimiento de la aguja.
6. Ensamble las piezas en orden contrario a lo anterior y use aceite sin silicón en las piezas que se mueven. Aplíquelo Vaselina o grasa liviana a las conexiones con roscas y a las de las mangueras.

PARA ALMACENAR

1. Cuando no vaya a usar la pistola pulverizadora, gire la perilla de control de fluido en sentido contrario a las agujas del reloj para reducir la tensión del resorte sobre la aguja.
2. La pistola pulverizadora **DEBE** estar limpia y lubricada.

For Replacement Parts, call 1-800-543-6400

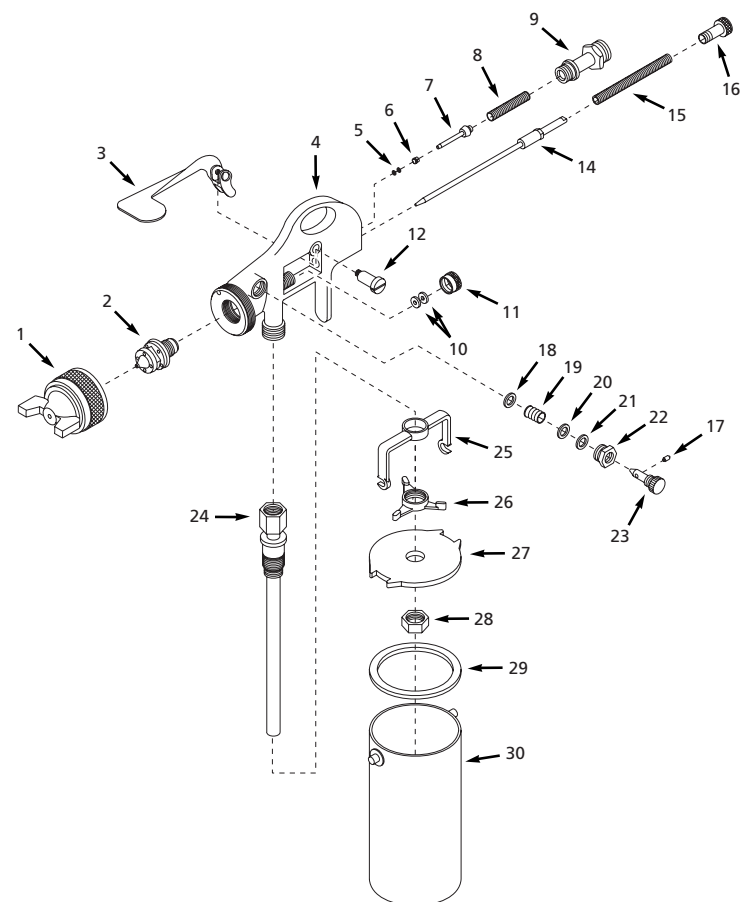

Please provide following information: Address parts correspondence to:
 - Model number Campbell Hausfeld
 - Stamped-in code Attn: Parts Department
 - Part description and number as shown in parts list 100 Production Drive
 Harrison, OH 45030

Replacement Parts List

Ref. No.	Description	Part Number	Qty.	Ref. No.	Description	Part Number	Qty.
1	Air cap assembly	DH067300AV	1	22	Pattern control nut	○	1
2	Fluid nozzle	▲ DH067400AV	1	23	Pattern control knob	○	1
3	Trigger	●	1	24	Material tube assembly	□	1
4	Gun body	n/a	1	25	Yoke	□	1
5	Air valve packing	■ ◆	2	26	Adjustment lever	□	1
6	Air valve packing nut	■ ◆	1	27	Cup lid	□	1
7	Air valve stem assembly	■	1	28	Nut	□	1
8	Air valve spring	■	1	29	Gasket (Pack of 3)	DH067500AV	1
9	Air inlet	■	1	30	Cup	DH067600AV	1
10	Fluid needle packing	▲ ◆	2	SERVICE KITS (contains qty. 1 for each component unless noted)			
11	Packing nut	▲	1	■	Air valve kit (qty. 2 - #5)	DH550100AV	
12	Trigger screw	●	1	▲	Fluid control kit (qty. 2 - #10)	DH550200AV	
14	Fluid needle assembly	▲	1	○	Pattern control assembly	DH550300AV	
15	Fluid control spring	▲	1	◆	Gasket kit (qty. 2 - #5 & 10)	DH550400AV	
16	Fluid control knob	▲	1	●	Trigger kit	DH550500AV	
17	Pattern control pin	○	1	□	Yoke assembly	DH550600AV	
18	Pattern control washer	○ ◆	1				
19	Pattern control spring	○	1				
20	Pattern control packing ring	○ ◆	1				
21	Pattern control packing	○ ◆	1				



Figura 1



Figura 2 - Ajuste en la pistola

Preparación (Cont.)

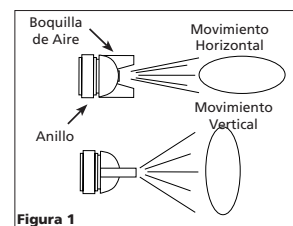
- que va a rociar. Esta presión generalmente es entre 2,8 bar - 4,1 bar. Ajuste de la presión de aire con el gatillo oprimido.
- Gire la perilla de control totalmente en el mismo sentido de las agujas del reloj, para cerrarlo.
 - Oprima el gatillo rápidamente mientras gira la perilla de control en sentido contrario al de las agujas del reloj. Observe el patrón en la pieza de prueba y ajuste la perilla de control de fluido hasta que obtenga el patrón (atomización) deseado (Vea la Figura 3).

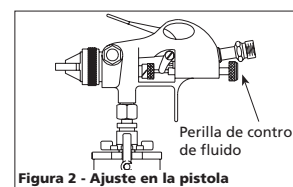

Figura 3 - Consistencia del patrón (Atomización)

Si el rocío es demasiado fino (malgasto excesivo), debido al exceso de aire para

PRESENCIA DE AGUA/ACEITE EN EL AIRE COMPRIMIDO
 Todos los cabezales expulsan cierta cantidad de agua condensada, aceite o contaminantes con el aire comprimido.
IMPORTANTE: Esta condensación ocasiona un acabado disperejo al pintar. Le recomendamos que instale el equipo y controles necesarios para remover agua/aceite

AVISO Si no instala el equipo adecuado para remover agua/aceite podría dañar la maquinaria o superficie que esté pintando

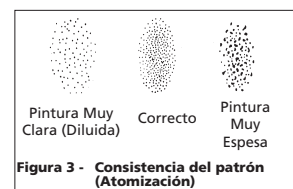
la cantidad de pintura que se está rociando, reduzca la presión del aire o abra el control de fluido para rociar más material.
 Si el rocío es muy tosco (gotas), reduzca la cantidad de material con la perilla de control de fluido o diluya la pintura.
 Antes de comenzar a pintar, practique unos minutos pintando en un cartón para cerciorarse de que la consistencia y tamaño del patrón sean los deseados.



Figura 5

Este procedimiento le permitirá que el acabado sea parejo sin dejar rastros de donde se unen las diferentes manos de pintura (Vea la Figura 6).

Funcionamiento

- Comience a rociar. Siempre mantenga la pistola en los ángulos correctos (Vea la Figura 4).

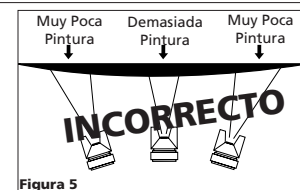
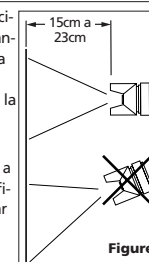

- Mantenga la boquilla de 15cm a 23cm de la superficie que va a pintar todo el tiempo y siempre mantenga la pistola en movimiento mientras esté rociando. Si para de moverla la pintura se acumulará y se "chorreará". No mueva la pistola de un lado a otro como un abanico. Este tipo de movimiento crea depósitos de pintura que se concentran en el centro del área cubierta y aplica muy poca pintura en los bordes (Vea la Figura 5).
- "Oprima el gatillo" adecuadamente. Comience a mover la pistola ANTES DE OPRIMIR EL GATILLO y deje de oprimirlo ANTES DE PARAR DE MOVERLA.



Figura 6

- La cantidad de pintura aplicada puede variar según la velocidad del movimiento, la distancia entre la pistola y la superficie y los ajustes de la perilla de control de fluido.
- Los empates entre cada mano deben ser suficientes para obtener un acabado parejo al final (Vea la Figura 7).

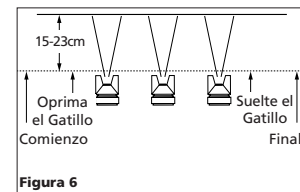
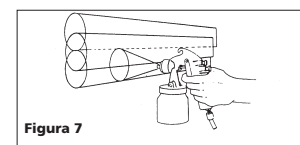

Pistola Pulverizadora para Detalles

Terminología de las Pistolas Pulverizadoras (Cont.)

PERILLA DE CONTROL DE PATRON – Se usa para seleccionar el patrón adecuado (tamaño y forma) de la pintura rociada con la pistola cuando se quiere pintar una superficie.

PERILLA DE CONTROL DE FLUIDO – Se usa para controlar la cantidad de pintura que se mezcla con aire.

TANQUE DE PINTURA – Un envase adicional de pintura bajo presión que permite el rocío continuo de grandes superficies sin necesidad de parar para volver a llenar de pintura los envases. Éste también le permite usar la pistola pulverizadora en cualquier ángulo.

Informaciones Generales de Seguridad

PROPOSICIÓN 65 DE CALIFORNIA

ADVERTENCIA Cuando corta lija, taladra o pule materiales como por ejemplo madera, pintura, metal, hormigón, cemento, u otro tipo de mampostería se puede producir polvo. Con frecuencia este polvo contiene productos químicos que se conocen como causantes de cáncer, defectos congénitos u otros daños reproductivos. Use equipo de protección.



ADVERTENCIA Este producto, o su cordón eléctrico, puede contener productos químicos conocidos por el estado de California como causantes de cáncer y defectos de nacimiento u otros daños reproductivos. Lave sus manos después de usar.

INFORMACIONES GENERALES DE SEGURIDAD

1. Lea con cuidado todos los manuales incluidos con este producto. Familiarícese con los controles y el uso adecuado del equipo.
2. Siga todos los códigos de seguridad laboral y electricidad establecidos en su país, por ejemplo, los de la NEC y OSHA en EE.UU.



ADVERTENCIA

Use una máscara respirador y ropa protectora para rociar. Siempre rocíe en un área bien ventilada para evitar peligros de salud y de incendios. Vea las medidas de seguridad para rociar materiales donde se le ofrecen más detalles al respecto.



ADVERTENCIA

Nunca exceda la presión de trabajo de ninguna de las partes (mangueras, conexiones, etc.) del sistema para pintar.



PRECAUCION

Mantenga las mangueras alejadas de objetos afilados. Si éstas explotan le podrían ocasionar heridas. Revise las mangueras con regularidad y reemplácelas si están dañadas.

7. Siempre use un regulador de presión en la fuente de suministro de aire para la pistola pulverizadora.

AVISO

Si no le instala el equipo adecuado para remover agua, el aceite podría ocasionarle daños al equipo o la superficie que esté pintando.

Preparación

1. Mezcle bien la pintura siguiendo las instrucciones del fabricante, añádale thinner o solvente cuando sea necesario. La mayoría de materiales estarán listos para rociarse si se les añade thinner o solvente adecuadamente. Cuele el material con un colador de pintura. Pruebe la consistencia del material aplicando un poco de pintura en un cartón. Si el material está muy espeso, añádale un poco de thinner. ¡DILUYALO CON CUIDADO!
2. Llene el envase hasta 3/4 de su capacidad y encienda el compresor de aire.
3. Utilice un pedazo de cartón u otro material desechable para practicar y hacer los ajustes necesarios para obtener los mejores resultados.

DIRECCION DEL MOVIMIENTO

La dirección del movimiento (horizontal o vertical) se puede cambiar con solo aflojar el anillo de retención y girar 90 grados la boquilla de aire (Vea la Figura 1). Apriete el anillo de retención con la mano después de ajustarlo.

PARA AJUSTAR EL PATRON

1. Ajuste la presión de aire de la pistola pulverizadora según las recomendaciones suministradas con el material

PELIGRO

Nunca rocíe a menos de 7,62 metros del compresor. Si es posible, ubique el compresor en otro cuarto. Nunca rocíe directamente hacia el compresor, sus controles o motor.



ADVERTENCIA

Nunca rocíe materiales inflamables cerca de llamas al descubierto o fuentes de ignición. Los motores, equipos eléctricos y controles podrían ocasionar arcos eléctricos que provocarían la explosión de gases o vapores inflamables. Nunca almacene líquidos o gases inflamables cerca del compresor.



4. Siempre que vaya a rociar o limpiar el equipo siga las instrucciones y medidas de seguridad suministradas por el fabricante del material utilizado.

ADVERTENCIA

Nunca rocíe ácidos, materiales corrosivos, químicos tóxicos, fertilizantes o pesticidas. Si usa estos materiales podrían ocasionarle la muerte o heridas de gravedad.





5. Mantenga a los visitantes alejados del área de trabajo y NUNCA permita la presencia de niños o animales domésticos.

ADVERTENCIA

Nunca apunte la pistola ni rocíe hacia Ud. u otras personas ya que podría ocasionarle heridas de gravedad.

6. Siempre trabaje en un área limpia. Para evitar heridas y daños en la pieza de trabajo, nunca apunte la pistola pulverizadora hacia áreas polvorientas o basuras.

Troubleshooting Chart

Symptom	Possible Cause(s)	Corrective Action	
	Right or left heavy spray pattern	<ol style="list-style-type: none"> 1. Holes in left or right side of the air cap are plugged 2. Dirt on left or right side of fluid tip 	<ol style="list-style-type: none"> 1. Clean. Use only non-metallic paint 2. Clean
	Top or bottom heavy spray pattern	<ol style="list-style-type: none"> 1. Dried material at top or bottom of fluid tip 2. Loose air cap or dirty seat 3. Air cap plugged 	<ol style="list-style-type: none"> 1. Clean 2. Clean and tighten 3. Clean. Use only non-metallic paint
	Split spray pattern	<ol style="list-style-type: none"> 1. Fluid turned in too far 2. Atomization air too high 	<ol style="list-style-type: none"> 1. Increase fluid 2. Reduce atomization air pressure
	Center heavy spray pattern	<ol style="list-style-type: none"> 1. Material too thick 2. Atomization pressure too low 	<ol style="list-style-type: none"> 1. Thin to proper viscosity 2. Increase atomization pressure
	Sputtering spray	<ol style="list-style-type: none"> 1. Material level too low 2. Container tipped too far 3. Loose fluid inlet connection 4. Loose or damaged fluid tip/seat 5. Dry or loose fluid needle packing nut 6. Air vent clogged 	<ol style="list-style-type: none"> 1. Refill 2. Hold more upright 3. Tighten 4. Adjust or replace 5. Lubricate and or tighten 6. Clear vent hole
Fluid leaking from packing nut	<ol style="list-style-type: none"> 1. Packing nut loose 2. Packing worn or dry 	<ol style="list-style-type: none"> 1. Tighten, but do not restrict needle 2. Replace or lubricate (non-silicone oil) 	
Air leaking from air cap without pulling trigger	<ol style="list-style-type: none"> 1. Sticking air valve stem 2. Contaminate on air valve or seat 3. Worn or damaged air valve or seat 4. Broken air valve spring 5. Bent valve stem 	<ol style="list-style-type: none"> 1. Lubricate 2. Clean 3. Replace 4. Replace 5. Replace 	
Fluid leaking from fluid tip of pressure feed spray gun	<ol style="list-style-type: none"> 1. Packing nut too tight 2. Fluid tip worn or damaged 3. Foreign matter on tip 4. Fluid needle spring broken 	<ol style="list-style-type: none"> 1. Adjust 2. Replace tip and/or needle 3. Clean 4. Replace 	
Excessive overspray	<ol style="list-style-type: none"> 1. Too high atomization pressure 2. Too far from work surface 3. Improper stroking (arcing, gun motion too fast.) 	<ol style="list-style-type: none"> 1. Reduce pressure 2. Adjust to proper distance 3. Move at moderate pace, parallel to surface 	
Will not spray	<ol style="list-style-type: none"> 1. No pressure at gun 2. Fluid control not open enough 3. Fluid too heavy 	<ol style="list-style-type: none"> 1. Check air lines 2. Open fluid control 3. Thin fluid or change to pressure feed system 	

Detail Spray Gun

Limited Warranty - Husky Spray Guns by Campbell Hausfeld

- DURATION: From the date of purchase by the original purchaser as follows: One Year
- WHO GIVES THIS WARRANTY (WARRANTOR): Campbell Hausfeld / Scott Fetzer Company, 100 Production Drive, Harrison, Ohio, 45030, Telephone: (800) 543-6400
- WHO RECEIVES THIS WARRANTY (PURCHASER): The original purchaser (other than for purposes of resale) of the Campbell Hausfeld product.
- WHAT PRODUCTS ARE COVERED BY THIS WARRANTY: Any Campbell Hausfeld nailer, stapler, air tool, spray gun, inflator or air accessory supplied or manufactured by Warrantor.
- WHAT IS COVERED UNDER THIS WARRANTY: Substantial defects in material and workmanship which occur within the duration of the warranty period.
- WHAT IS NOT COVERED UNDER THIS WARRANTY:
 - Implied warranties, including those of merchantability and FITNESS FOR A PARTICULAR PURPOSE ARE LIMITED FROM THE DATE OF ORIGINAL PURCHASE AS STATED IN THE DURATION. If this product is used for commercial, industrial or rental purposes, the warranty will apply for ninety (90) days from the date of purchase. Some States do not allow limitation on how long an implied warranty lasts, so the above limitations may not apply to you.
 - ANY INCIDENTAL, INDIRECT, OR CONSEQUENTIAL LOSS, DAMAGE, OR EXPENSE THAT MAY RESULT FROM ANY DEFECT, FAILURE, OR MALFUNCTION OF THE CAMPBELL HAUSFELD PRODUCT. Some States do not allow the exclusion or limitation of incidental or consequential damages, so the above limitation or exclusion may not apply to you.
 - Any failure that results from an accident, purchaser's abuse, neglect or failure to operate products in accordance with instructions provided in the owner's manual(s) supplied with product. Accident, purchaser's abuse, neglect or failure to operate products in accordance with instructions shall also include the removal or alteration of any safety devices. If such safety devices are removed or altered, this warranty is void.
 - Normal adjustments which are explained in the owner's manual(s) provided with the product.
 - Items or service that are normally required to maintain the product, i.e. o-rings, springs, bumpers, debris shields, driver blades, fuses, batteries, gaskets, packings or seals, fluid nozzles, needles, sandblast nozzles, lubricants, material hoses, filter elements, motor vanes, abrasives, blades, cut-off wheels, chisels, chisel retainers, cutters, collets, chucks, rivet jaws, screw driver bits, sanding pads, back-up pads, impact mechanism, or any other expendable part not specifically listed. These items will only be covered for ninety (90) days from date of original purchase. Underlined items are warranted for defects in material and workmanship only.
 - Cosmetic defects that do not interfere with the product's function.
- RESPONSIBILITIES OF WARRANTOR UNDER THIS WARRANTY: Repair or replace, at Warrantor's option, products or components which are defective, have malfunctioned and/or failed to conform within duration of the warranty period.
- RESPONSIBILITIES OF PURCHASER UNDER THIS WARRANTY:
 - Provide dated proof of purchase and maintenance records.
 - Deliver or ship the Campbell Hausfeld product or component to the nearest Campbell Hausfeld Authorized Service Center. Freight costs, if any, must be borne by the purchaser.
 - Use reasonable care in the operation and maintenance of the products as described in the owner's manual(s).
- WHEN WARRANTOR WILL PERFORM REPAIR OR REPLACEMENT UNDER THIS WARRANTY: Repair or replacement will be scheduled and serviced according to the normal work flow at the servicing location, and depending on the availability of replacement parts.

This Limited Warranty applies in the United States, Canada and Mexico only and gives you specific legal rights. You may also have other rights which vary from state to state or country to country.

Ver la Garantía en página 24 para información importante sobre el uso comercial de este producto.

Manual de Instrucciones y Lista de Piezas

HDS550

Sírvase leer y guardar estas instrucciones. Lea con cuidado antes de tratar de armar, instalar, manejar o darle servicio al producto descrito en este manual. Protéjase Ud. y a los demás observando todas las reglas de seguridad. El no seguir las instrucciones podría resultar en heridas y/o daños a su propiedad. Guarde este manual como referencia.

HUSKY Pistola Pulverizadora para Detalles

Descripción

Pistola pulverizadora para detalles, alimentada por sifón, para rociar materiales de viscosidad de liviana a mediana. Viene equipada con control de fluido y de patrón, y con un recipiente de 0,24 L. El diseño compacto hace que esta pistola de rociado sea apropiada para retoque de detalles y pequeños proyectos de pintura.

Especificaciones

Tipo	Sifón
Mezcla	Externa
Conexión	Sin Purgador
Boquilla D.I.	1,8 mm (0,071")
Presión Máx. de Entrada de Aire	4,83 bar
Fluido Suministrado a 2,76 bar	296 ml por minuto
Aire Requerido (m ³ /min a 2,76 bar)	0,08 promedio 0,16 continuo
Diám. Máx. del Patrón	22,9 cm @ 2,76 bar 20 cm Distancia de la superficie
Entrada de aire	6,4 mm NPS (M)
Entrada de fluido	6,4 mm NPS (M)
Material de la Boquilla	Acero inoxidable
Material de la Aguja	Acero inoxidable
Volumen de la Tazza	225 mL

Medidas de Seguridad

Este manual contiene información que es muy importante que sepa y comprenda. Esta información se la suministramos como medida de SEGURIDAD y para EVITAR PROBLEMAS CON EL EQUIPO. Debe reconocer los siguientes símbolos.

⚠ PELIGRO Esto le indica que hay una situación inmediata que LE OCASIONARIA la muerte o heridas de gravedad.

⚠ ADVERTENCIA Esto le indica que hay una situación que PODRIA ocasionarle la muerte o heridas de gravedad.

⚠ PRECAUCION Esto le indica que hay una situación que PODRIA ocasionarle heridas no muy graves.

⚠ AVISO Esto le indica una información importante, que de no seguirla, le podría ocasionar daños al equipo.

Para Desempacar

Al desempacar este producto, revise con cuidado para cerciorarse de que esté en perfecto estado. Igualmente, cerciórese de apretar todos los pernos, tuercas y conexiones, antes de usarlo.

⚠ ADVERTENCIA No debe utilizar la unidad si se ha dañado durante el envío, manejo o uso. Los daños podrían ocasionar una explosión y ocasionarle heridas o daños a su propiedad.

Terminología de las Pistolas Pulverizadoras

SISTEMA DE ALIMENTACION – Es el método usado para suministrarle a la pistola la pintura que se va a rociar.

SISTEMA A PRESION – Es un método por el cual se le aplica presión al envase o tanque de pintura para suministrarle pintura a la pistola. Este método puede utilizar boquillas de aire de mezcla interna o externa. Este método generalmente se usa para rociar pinturas espesas o para pintar superficies grandes.

SISTEMA DE SIFON – En este método se utiliza la presión atmosférica para crear un vacío parcial para suministrarle la pintura a la pistola. Con este método sólo se pueden utilizar boquillas de aire de mezcla externa. El sistema de sifón se usa para rociar pinturas que no sean muy espesas.

SISTEMA DE GRAVEDAD – Este método es similar al de sifón. Sin embargo, el envase está invertido para crear una presión positiva del fluido en la boquilla.

MEZCLA – Es la mezcla de pintura y aire para rociar.

MEZCLA INTERNA – Es el proceso de mezclar la pintura con aire dentro de la boquilla de aire, antes de rociarla. Este método es mejor para pinturas espesas, pinturas que tardan en secarse, y sólo se puede usar con el sistema a presión. Nunca use el método de mezcla interna cuando vaya a rociar pinturas que se secan rápidamente. De hacerlo, la pintura se secará dentro de la boquilla y la atascará.

MEZCLA EXTERNA – Es el proceso de mezclar la pintura con aire fuera de la boquilla de aire. Este método se debe usar con pinturas que se secan rápidamente y cuando necesite un acabado de buena calidad.

CON PURGADOR/SIN PURGADOR – Le indica si el flujo de aire a través de la pistola es continuo o sólo cuando se oprime el gatillo.

CON PURGADOR – En este método, el aire circula continuamente a través de la pistola aunque no esté rociando. Este método generalmente se usa cuando el aire lo suministra un compresor de aire de uso continuo sin tanque.

SIN PURGADOR – En este método, el aire circula sólo cuando se oprime el gatillo. Este método de suministro se usa con compresores de aire con tanque o con grandes sistemas de suministro de aire en una fábrica.

VISCOSIDAD – Es la resistencia al flujo de los líquidos.

ATOMIZACION – Es el proceso para convertir líquidos en gotas minúsculas (roci).

RECORDATORIO: ¡Guarde su comprobante de compra con fecha para fines de la garantía! Adjúntela a este manual o archívela en lugar seguro.

Pistolets Vaporisateurs

Garantie Limitée - Pistolets Vaporisateurs Husky de Campbell Hausfeld

- DURÉE: À partir de la date d'achat par l'acheteur original comme suit - Un An
 - GARANTIE ACCORDÉE PAR (GARANT): Campbell Hausfeld/Scott Fetzer Company, 100 Production Drive, Harrison, Ohio, 45030, Téléphone: (800) 543-6400
 - BÉNÉFICIAIRE DE CETTE GARANTIE (ACHETEUR): L'acheteur original (sauf en cas de revente) du produit Campbell Hausfeld.
 - PRODUITS COUVERTS PAR CETTE GARANTIE: Tous les outils de fixation (clouuses et agrafeuses), outils pneumatiques, pistolets vaporisateurs, gonfleurs ou accessoires pneumatiques Campbell Hausfeld qui sont fournis par ou fabriqués par le Garant.
 - COUVERTURE DE LA PRÉSENTE GARANTIE: Défauts de matière et de fabrication considérables qui se révèlent pendant la période de validité de la garantie.
 - LA PRÉSENTE GARANTIE NE COUVRE PAS:
 - Les garanties implicites, y compris celles de commercialisabilité et D'ADAPTION À UNE FONCTION PARTICULIÈRE SONT LIMITÉES À PARTIR DE LA DATE D'ACHAT INITIALE TELLE QU'INDIQUÉE DANS LA SECTION DURÉE. Si ce produit est utilisé pour une fonction commerciale, industrielle ou pour la location, la durée de la garantie sera quatre-vingt-dix (90) jours à compter de la date d'achat. Quelques Provinces (États) n'autorisent pas de limitations de durée pour les garanties implicites. Les limitations précédentes peuvent donc ne pas s'appliquer.
 - TOUT DOMMAGE, PERTE OU DÉPENSE FORTUIT OU INDIRECT POUVANT RÉSULTER DE TOUT DÉFAUT, PANNE OU MAUVAIS FONCTIONNEMENT DU PRODUIT CAMPBELL HAUSFELD. Quelques Provinces (États) n'autorisent pas l'exclusion ni la limitation des dommages fortuits ou indirects. La limitation ou exclusion précédente peut donc ne pas s'appliquer.
 - Toute panne résultant d'un accident, d'une utilisation abusive, de la négligence ou d'une utilisation ne respectant pas les instructions données dans le(s) manuel(s) accompagnant le produit. Un accident, l'utilisation abusive par l'acheteur, la négligence ou le manque de faire fonctionner les produits selon les instructions comprend aussi l'enlèvement ou la modification de n'importe quel appareil de sûreté. Si ces appareils de sûreté sont enlevés ou modifiés, la garantie sera annulée.
 - Réglages normaux qui sont expliqués dans le(s) manuel(s) d'utilisation accompagnant le produit.
 - Articles ou services qui sont exigés pour l'entretien du produit; Joints torique, ressorts, amortisseurs, écrans de débris, lames d'entraînement, fusibles, batteries, joints d'étanchéité, garnitures ou joints, buses de fluide, aiguilles, buses de sablage, graisses, tuyaux de matériaux, cartouches filtrantes, pales de moteur, abrasifs, lames, meules de coupage, burins, fixe-burins, coupeuses, douilles de serrage, mandrins, mâchoires de rivet, lames de tournevis, tampons de sablage, tampons de sauvegarde, mécanisme de percussion ou toute pièce qui n'est pas indispensable et qui n'est pas indiquée. Ces articles seront couverts pour quatre-vingt-dix (90) jours à partir de la date d'achat original. Les articles soulignés sont garanties pour défauts de matière et de fabrication seulement.
 - Les défauts cosmétiques qui n'ont pas d'effet sur le fonctionnement de l'appareil.
 - RESPONSABILITÉS DU GARANT AUX TERMES DE CETTE GARANTIE: Réparation ou remplacement, au choix du Garant, des produits ou pièces qui se sont révélés défectueux pendant la durée de validité de la garantie.
 - RESPONSABILITÉS DE L'ACHETEUR AUX TERMES DE CETTE GARANTIE:
 - Fournir une preuve d'achat datée et un état d'entretien.
 - Livraison ou expédition du produit ou de la pièce Campbell Hausfeld au Centre De Service Autorisé Campbell Hausfeld. Taux de frais, si applicables, sont la responsabilité de l'acheteur.
 - Utilisation et entretien du produit avec un soin raisonnable, ainsi que le décrit le(s) manuel(s) d'utilisation.
 - RÉPARATION OU REMPLACEMENT EFFECTUÉ PAR LE GARANT AUX TERMES DE LA PRÉSENTE GARANTIE: La réparation ou le remplacement sera prévu et exécuté en fonction de la charge de travail dans le centre de service et dépendra de la disponibilité des pièces de rechange.
- Cette Garantie Limitée s'applique aux É.-U., au Canada et au Mexique seulement et vous donne des droits juridiques précis. L'acheteur peut également jouir d'autres droits qui varient d'une Province, d'un État ou d'un Pays à l'autre.

Voir la Garantie à la page 16 pour de l'information importante sur l'utilisation commerciale de ce produit.

Instructions d'Utilisation et Manuel de Pièces

HDS550

S'il vous plaît lire et conserver ces instructions. Lire attentivement avant de monter, installer, utiliser ou de procéder à l'entretien du produit décrit. Se protéger ainsi que les autres en observant toutes les instructions de sécurité, sinon, il y a risque de blessure et/ou dégâts matériels. Conserver ces instructions comme référence.

Pistolet Vaporisateur pour Détails

Description

Ce pistolet vaporisateur pour détails, alimenté par siphon, est conçu pour pulvériser toutes les peintures à viscosité de légère à moyenne. Il est fourni avec régulateur de fluide et de patron, et une cuvette de 0,24 L pour le matériel. La conception compacte permet le travail de détail, de retouche et de peinture de petite taille.

Spécifications

Alimentation	Siphon
Mélange	Externe
Type de purgeur	Non-purgeur
Busse D.I.	1,8 cm (0,071 po)
Pression d'air de l'arrivée Max.	483 kPa
Débit à 276 kPa	296 mL par minute
Exigence D'Air (m3/min à 276 kPa)	0,08 moyen 0,16 continu
Taille de configuration	22,9 cm à 276 kPa 20 cm de l'objet de travail
Arrivée d'air	1/4 po NPS (M)
Arrivée de fluide	1/4 po NPS (M)
Matériel de Busse de Fluide	Acier inoxydable
Matériel d'aiguille	Acier inoxydable
Volume de tasse	225 mL

Directives De Sécurité

Ce manuel contient de l'information très importante qui est fournie pour la SÉCURITÉ et pour ÉVITER LES PROBLÈMES D'ÉQUIPEMENT. Rechercher les symboles suivants pour cette information.

▲ DANGER Danger indique

une situation hasardeuse imminente qui RÉSULTERA en perte de vie ou blessures graves.

▲ AVERTISSEMENT Avertissement indique une situation hasardeuse potentielle qui PEUT résulter en perte de vie ou blessures graves.

▲ ATTENTION Attention indique une situation hasardeuse potentielle qui PEUT résulter en blessures.

▲ AVIS Avis indique l'information importante pour éviter le dommage de l'équipement.

Déballage

Lors du déballage, l'examiner soigneusement pour rechercher toute trace de dommage susceptible de s'être produit en cours de transport. Serrer tous raccords, boulons, etc., avant d'utiliser le modèle.

▲ AVERTISSEMENT Ne pas utiliser un outil qui a été endommagé pendant le transport, la manipulation ou l'utilisation. Le dommage peut résulter en éclatement et peut causer des blessures ou dégâts matériels.

Terminologie du Pistolet Vaporisateur

ALIMENTATION - Méthode pour amener la peinture au pistolet pour la vaporisation.

ALIMENTATION SOUS PRESSION - Méthode d'alimentation utilisant un godet ou un réservoir à peinture pour forcer la peinture à travers le pistolet. Les capuchons d'air de mélange interne ou externe peuvent être utilisés avec cette méthode. La méthode à alimentation sous pression est généralement utilisée pour la pulvérisation de peinture épaisse ou pour des projets larges.

ALIMENTATION PAR SIPHON - Méthode d'alimentation où la pression atmosphérique crée un vide partiel pour siphonner la peinture au pistolet. Seulement les capuchons d'air à mélange externes sont utilisés avec cette méthode.

La méthode d'alimentation par siphon est utilisée avec les peintures minces.

ALIMENTATION PAR GRAVITÉ - Méthode d'alimentation semblable à l'alimentation par siphon mais avec le godet inversé pour créer une pression de fluide positive à la buse.

MÉLANGE - Le mélange de peinture et de l'air lorsqu'on pulvérise.

MÉLANGE INTERNE - Méthode où l'air et le matériel sont mélangés à l'intérieur du capuchon d'air juste avant d'être pulvérisés. Cette méthode est meilleure pour la pulvérisation de la peinture épaisse à séchage lent et peut seulement être utilisée avec la méthode d'alimentation sous pression. Ne pas utiliser des peintures à séchage rapide pour un mélange interne. Le matériel séchera à l'intérieur des capuchons à air et les colmateront rapidement.

MÉLANGE EXTERNE - Procédé par lequel l'air et le matériel sont mélangés juste après la sortie de la buse. Ce mélange est pour l'utilisation avec les matériaux à séchage rapide ou pour les fins de haute qualité.

PURGEUR/NON-PURGEUR - Ceci indique si l'air passe dans le pistolet continuellement ou seulement lorsqu'on appuie sur la gâchette.

PURGEUR - Dans ce mode, l'air traverse continuellement le pistolet, que l'on pulvérise ou non. Ce mode est généralement utilisé lorsque l'air est fourni par un compresseur à fonctionnement continu sans réservoir.

NON-PURGEUR - Dans ce mode, l'air ne circule que lorsqu'on appuie sur la gâchette. Ce type de fonctionnement est utilisé avec un compresseur ayant un réservoir à air ou si l'alimentation en air de l'usine est large.

VISCOSITÉ - La mesure de la résistance de l'écoulement des liquides.

MÉMENTO: Gardez votre preuve datée d'achat à fin de la garantie! Joignez-la à ce manuel ou classez-la dans un dossier pour plus de sécurité.

Pistolet Vaporisateur pour Détails

Terminologie du Pistolet Vaporisateur (Suite)

VAPORISATION/PULVÉRISATION - Transformation de liquide en gouttelettes (vapeur).

BOUTON DE RÉGLAGE DE CONFIGURATION - Utilisé pour le réglage de taille et de configuration du jet de matériel pulvérisé du pistolet à l'objet de travail.

BOUTON DE RÉGLAGE DE FLUIDE - Sert à régler la quantité de peinture mélangée avec l'air.

RÉSERVOIR À PEINTURE - Un réservoir auxiliaire qui permet une pulvérisation continue de grandes quantités de peinture sans avoir à s'arrêter pour faire le plein comme c'est le cas avec un godet et permet l'utilisation du pistolet à n'importe quel angle.

Généralités Sur La Sécurité

PROPOSITION 65 DE CALIFORNIE

AVERTISSEMENT Vous pouvez créer de la poussière en coupant, ponçant, perçant ou meulant les matériaux tels que le bois, la peinture, le métal, le béton, le ciment ou autre maçonnerie. Cette poussière contient souvent des produits chimiques reconnus pour causer le cancer, les déformations congénitales ou autres problèmes de la reproduction. Porter de l'équipement de protection.

AVERTISSEMENT Ce produit ou son cordon peuvent contenir des produits chimiques qui, de l'avis de l'État de Californie, causent le cancer et des anomalies congénitales ou autres problèmes de reproduction. Lavez-vous les mains après la manipulation.

GÉNÉRALITÉS SUR LA SÉCURITÉ

1. Lire attentivement tous manuels compris avec ce produit. Se familiariser avec ce produit, ses commandes et son utilisation.
2. Suivre tous les codes de sécurité et d'électricité locaux ainsi que les codes des É-U; National Electrical Codes (NEC) et Occupational Safety and Health Act (OSHA).

AVERTISSEMENT

Utiliser un masque respirateur et des vêtements protecteurs pendant la pulvérisation. Toujours pulvériser dans un endroit bien ventilé afin d'éviter les hasards de santé et de feu. Se référer aux données de matériaux de pulvérisation; Material Data Sheets (MSDS) pour plus de renseignements.

DANGER

Ne jamais pulvériser plus près que 7,62 mètres du compresseur! Si possible, placer le compresseur dans un endroit séparé. Ne jamais pulvériser vers le compresseur, sur les commandes ou son moteur.

3. Ne pas fumer ni manger pendant la pulvérisation d'insecticides, ou autres matières inflammables.

AVERTISSEMENT

Ne pas pulvériser des matériaux inflammables près d'une flamme ou autres sources d'ignition. Les moteurs, l'équipement électrique et commandes peuvent causer des arcs électriques qui peuvent allumer un gaz ou une vapeur inflammable. Ne pas entreposer des liquides ou des gaz inflammables près du compresseur.

4. Pendant la pulvérisation et le nettoyage, suivre les instructions et les précautions de sécurité fournies par le fabricant des matériaux (Se Référer au MSDS).

AVERTISSEMENT

Ne pas pulvériser des acides, matériaux corrosifs, produits chimiques toxiques, les engrais ou pesticides. Ceci peut résulter en mortalité ou en blessure grave.

5. Garder les visiteurs à l'écart et NE JAMAIS permettre les enfants ni les animaux familiers dans l'endroit de travail.

AVERTISSEMENT

Ne jamais diriger la pulvérisation vers soi-même ni vers une autre personne. Ceci peut causer des blessures graves.

6. Toujours travailler dans un environnement propre. Ne pas diriger le pistolet vers la poussière ou le débris afin d'éviter des blessures personnelles, ainsi que le dommage à l'objet de travail.

AVERTISSEMENT

Ne pas utiliser une pression qui dépasse la pression de service de n'importe quelle pièce (tuyaux, raccords, etc.) du système de peinture.

ATTENTION

Garder le tuyau à l'écart des objets pointus. L'éclatement des tuyaux peut causer des blessures graves. Inspecter les tuyaux à air régulièrement et les remplacer si endommagés.

7. Toujours utiliser un régulateur de pression sur l'alimentation d'air au pistolet.

AVIS

Manque d'installer l'équipement pour l'enlèvement d'eau! L'huile peut résulter en dommage au mécanisme ou à l'objet de travail.

Préparation

1. Bien mélanger le matériel selon les instructions du fabricant, et diluer si nécessaire. La plupart des produits se pulvérisent facilement s'ils sont dilués conformément aux instructions du fabricant. Filtrer le matériel avec la gaze ou un filtre pour peinture. Faites un essai sur un morceau de carton. Si le produit est trop épais, ajouter un peu de diluant. DILUER AVEC PRÉCAUTION!!
2. Faites le plein du godet jusqu'àux 3/4 et mettre le compresseur d'air en marche.
3. Monter un carton ou un matériel en surplus pour utiliser comme cible et ajuster pour obtenir la meilleure configuration de débit.

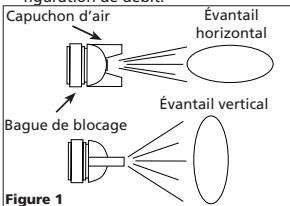

DIRECTION DE L'ÉVANTAIL

La direction de l'évantaill (horizontal ou vertical) peut être changée en desserrant la bague de blocage et en tournant le capuchon d'air 90° (Voir la figure 1).

Guide De Dépannage

Symptôme	Cause(s) Possible(s)	Mesure Corrective	
	Configuration droite ou gauche du débit épais	1. Les trous du côté droit ou gauche du capuchon d'air sont obstrués 2. Saleté sur le bord gauche ou droit de l'embout de fluide	1. Nettoyer. Utiliser seulement la peinture non-métallique 2. Nettoyer
	Configuration épaisse en haut ou en bas	1. Matériel sec en haut ou en bas de l'embout de fluide 2. Capuchon d'air desserré ou siège sale 3. Capuchon d'air obstrué	1. Nettoyer 2. Nettoyer et serrer 3. Nettoyer. Utiliser seulement la peinture non-métallique
	Configuration fendue	1. Fluide tourné trop loin 2. L'air de vaporisation trop élevée	1. Augmenter le fluide 2. Diminuer la pression d'air de vaporisation
	Configuration lourde au centre	1. Matériel trop épais 2. Pression de vaporisation trop basse	1. Amincir à la viscosité correcte 2. Augmenter la pression de vaporisation
	Vaporisation qui crache	1. Niveau de matériel trop bas 2. Récipient trop renversé 3. Raccord d'arrivée de fluide desserré 4. Embout de fluide/siège desserré ou endommagé 5. Écrou de presse-étoupe de l'aiguille de fluide sec ou desserré 6. Événement d'air obstrué	1. Remplir 2. Le tenir plus droit 3. Serrer 4. Ajuster ou remplacer 5. Graisser et ou serrer 6. Débloquer le trou de l'évent
Fluide qui coule de l'écrou de presse-étoupe	1. Écrou de presse-étoupe desserré 2. Garniture usée ou sèche	1. Serrer, mais ne pas limiter l'aiguille 2. Remplacer ou graisser (huile sans silicone)	
Air qui coule du capuchon d'air sans que la gâchette soit tirée	1. Tige de soupape d'air qui reste prise 2. Contaminant sur la soupape d'air ou le siège 3. Soupape d'air ou siège usé ou endommagé 4. Ressort de soupape d'air cassé 5. Tige de soupape courbée	1. Graisser 2. Nettoyer 3. Remplacer 4. Remplacer 5. Remplacer	
Fluide qui coule de la buse de fluide du pistolet alimenté sous pression	1. Écrou de presse-étoupe trop serré 2. Buse de fluide usée ou endommagée 3. Matière étrangère sur la buse 4. Ressort de l'aiguille de fluide cassée	1. Ajuster 2. Remplacer la buse et/ou l'aiguille 3. Nettoyer 4. Remplacer	
Surpulvérisation excessive	1. Pression de vaporisation trop élevée 2. Trop loin de la surface de travail 3. Coups incorrects (arcs, mouvement du pistolet trop rapide)	1. Diminuer la pression 2. Ajuster à la distance correcte 3. Le déplacer à une vitesse moyenne, parallèle à la surface	
Ne pulvérise pas	1. Pas de pression au pistolet 2. Réglage de fluide pas assez ouvert 3. Fluide trop lourd	1. Vérifier la canalisation d'air 2. Ouvrir le bouton de réglage de fluide 3. Amincir le fluide ou changer au système d'alimentation à un système sous pression	

S'il vous plaît fournir l'information suivante:

- Numéro du modèle
- Code Estampé
- Description et numéro de la pièce

Correspondance:

Campbell Hausfeld
Attn: Parts Department
100 Production Drive
Harrison, OH 45030

Liste De Pièces De Rechange

N°de Réf.	Description	Numéro de Pièce	Qté.	N°de Réf.	Description	Numéro de Pièce	Qté.
1	Montage de soupape d'air	DH067300AV	1	23	Bouton de contrôle de configuration	○	1
2	Buse de fluide	▲ DH067400AV	1	24	Montage de tube de matériel	□	1
3	Gâchette	●	1	25	Chape	□	1
4	Corps du pistolet	n/a	1	26	Levier de réglage	□	1
5	Garniture de soupape d'air	■ ◆	2	27	Couvercle de godet	□	1
6	Écrou de presse-étoupe de soupape d'air	■ ◆	1	28	Écrou	□	1
7	Montage de tige de soupape d'air	■	1	29	Joint détanchéité	DH067500AV	1
8	Ressort de soupape d'air	■	1	30	Godet	DH067600AV	1
9	Arrivée d'air	■	1	NÉCESSAIRES DE SERVICE			
10	Garniture d'aiguille de fluide	▲ ◆	2	(Contiennent 1 de chaque pièce asuf si indiqué)			
11	Écrou de press-étoupe	▲	1	■	Néc. de soupape d'air (qté. 2 - #5)	DH550100AV	
12	Vis de gâchette	●	1	▲	Contrôle de fluide (qté. 2 - #10)	DH550200AV	
14	Montage d'aiguille de fluide	▲	1	○	Montage de contrôle de configuration	DH550300AV	
15	Ressort de contrôle de fluide	▲	1	◆	Néc. de joint d'étanchéité (qté. 2 - #5 et 10)	DH550400AV	
16	Bouton de contrôle de fluide	▲	1	●	Néc. de gâchette	DH550500AV	
17	Goupille de contrôle de configuration	○	1	□	Montage de chape	DH550600AV	
18	Rondelle de contrôle de configuration	○ ◆	1				
19	Ressort de contrôle de configuration	○	1				
20	Bague d'étanchéité de contrôle de configuration	○ ◆	1				
21	Garniture de contrôle de configuration	○ ◆	1				
22	Écrou de contrôle de configuration	○	1				

Préparation (Suite)

Serrer à la main la bague de blocage suite à l'ajustement.

RÉGLAGE DE CONFIGURATION

- Régler la pression d'air selon les recommandations fournies avec le matériel à pulvériser. La pression d'air tombe d'habitude entre 276 - 414 kPa. Régulation de la pression d'aire avec la gâchette pressée.

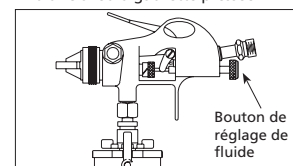

Figure 2 - Réglage sur le pistolet

- Tourner le bouton de réglage de fluide complètement au sens des aiguilles d'une montre jusqu'à ce qu'il soit fermé.
- Tirer brusquement sur la gâchette en tournant le bouton de réglage de fluide au sens contraire des aiguilles d'une montre. Observer la configuration du débit sur la cible et ajuster le bouton de réglage de fluide jusqu'à ce que vous obtenez la configuration (vaporisation) désirée (Voir Figure 3).

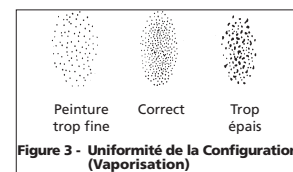

Figure 3 - Uniformité de la Configuration (Vaporisation)

Si la vaporisation est trop fine, (surpulvérisation excessive), résultant d'un surplus d'air pour le montant de peinture à pulvériser, diminuer la pression d'air ou ouvrir le bouton de réglage de fluide afin de pulvériser plus de matériel.

EAU/HUILE DANS L'AIR COMPRIMÉ

Toutes les pompes de compresseurs d'air relâchent un peu d'eau, d'huile ou autres contaminants dans l'air comprimé.

IMPORTANT: Cette condensation causera l'apparition d' "oeil de poisson" dans la peinture. Installer l'équipement nécessaire pour l'enlèvement d'eau/huile au besoin pour l'application désirée.

AVIS

Manque d'installer l'équipement nécessaire pour l'enlèvement d'eau/huile peut résulter en dommage à l'équipement ou à l'objet de travail.

Si la pulvérisation est trop épaisse (crachement de matériel), diminuer la quantité de matériel avec le bouton de réglage de fluide ou amincir la peinture. Avant de pulvériser l'objet de travail, se pratiquer pendant quelques minutes sur une cible en carton pour s'assurer d'une taille et consistance de débit correct.

Fonctionnement

- Commencer à pulvériser. Toujours garder le pistolet à angles droit par rapport à l'objet de travail (Voir Figure 4).

Garder la buse environ 15 centimètres à 23 centimètres de la surface de travail pendant le coup et toujours déplacer la buse pendant la pulvérisation. Arrêter le pistolet en mi-coups causera un surplus de peinture et résultera en "coulements". Ne pas bouger le pistolet en "éventail" d'un côté à l'autre pendant la pulvérisation. Ceci causera un surplus de peinture au centre du coups et un enduit insuffisant à chaque bout (Voir Figure 5).

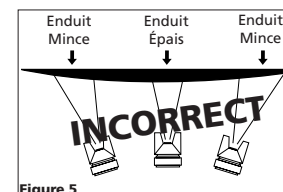

Figure 5

- Tirer correctement sur la gâchette. Commencer le mouvement au début du coup AVANT DE TIRER SUR LA GÂCHETTE et la relâcher AVANT D'ARRÊTER LE MOUVEMENT à la fin du coup. Cette procédure "mélanger" chaque coup avec le prochain sans avoir l'apparition de chevauchement ou d'inégalités (Voir Figure 6).

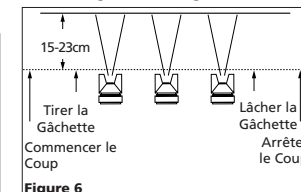

Figure 6

- La quantité de peinture appliquée peut être variée en changeant la vitesse du coup, la distance de la surface et l'ajustement du bouton de réglage de fluide.
- Chevaucher les coups juste assez pour obtenir une couche égale. (Voir Figure 7). **REMARQUE:** Deux couches minces de peinture donneront un meilleur résultat qu'une couche épaisse et diminueront le risque de coulements.

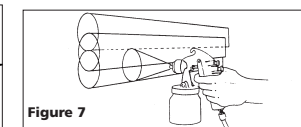

Figure 7

- Utiliser un morceau de carton pour protéger les autres surfaces de tra

Pistolet Vaporisateur pour Détails

Fonctionnement (Suite)

vail contre la surpulvérisation des bords de l'objet de travail. Utiliser du ruban-cache pour recouvrir autres endroits au besoin.

Entretien

NETTOYAGE QUOTIDIEN

Les codes locaux exigeront peut-être l'utilisation de méthodes et équipement spécifique pour le nettoyage. Suivre tous les codes locaux ainsi que les recommandations du fabricant pour l'utilisation et la mise au rebut de matériaux et de solvants.

AVIS

Nettoyer le pistolet immédiatement après l'usage. La peinture et autres matériaux qui séchent rapidement dans les petits passages sont difficiles à enlever et rendent le pistolet inutile.

REMARQUE: Dans les instructions qui suivent, l'utilisation du mot "solvant" se rapporte au solvant spécifique pour le produit que l'on utilise (diluant de laque pour les laques par exemple).

1. Enlever et vider le godet puis le rincer avec le solvant recommandé pour le produit utilisé.
2. Remplir le godet avec du solvant propre et le brancher au pistolet. Pulvériser le solvant à travers le pistolet tout en secouant vigoureusement le pistolet. Essuyer l'extérieur avec un chiffon imbibé de solvant. Répéter cette opération jusqu'à ce que le pistolet soit propre.
3. Enlever le capuchon d'air et le tremper dans un solvant jusqu'à ce qu'il soit propre: au besoin, utiliser un petit pinceau pour enlever les taches rebelles. Des cure-dents ou des petits pinceaux peuvent être utilisés pour nettoyer les conduits d'air. **TOUTEFOIS, NE JAMAIS UTILISER D'OBJETS**

MÉTALLIQUES POUR NETTOYER LES ORIFICES CALIBRES. S'ILS SONT ENDOMMAGÉS, LA PULVÉRISATION SERA DE MAUVAISE QUALITÉ

4. Nettoyer les joints d'étanchéités avec un chiffon imbibé de solvant. Pour ne pas endommager l'équipement, **ne pas tremper les joints d'étanchéité ni le corps du pistolet dans le solvant.**
5. Pulvériser l'essence minérale avec le pistolet pour empêcher la formation d'oxyde après avoir utilisé de l'eau pour rincer le pistolet de la peinture ou de tout autre produit à base d'eau.
6. Au remontage, enduire les pièces mobiles d'huile sans silicone. Avant d'entreposer, enduire les raccords filetés de gelée ou de pétrole Vaseline® ou de graisse légère.
7. Nettoyer et rincer le pistolet afin de neutraliser les contaminants corrosifs au pistolet.

NETTOYAGE PÉRIODIQUE

À cause des grumeaux qu'il peut y avoir dans la peinture, il sera peut-être nécessaire de démonter de temps en temps le pistolet pour inspecter et nettoyer les pièces et le corps du pistolet.

1. Inspecter les ouvertures dans le capuchon d'air et la buse de fluide. Si elles sont obstruées, tremper le capuchon d'air ou la buse dans du solvant.
2. Un pinceau ou cure-dent peut être utilisé pour forcer la peinture sèche de l'ouverture. **NE PAS UTILISER DE POINTES MÉTALLIQUES POUR ENLEVER LA PEINTURE AU RISQUE D'ENDOMMAGER LES ORIFICES USINÉES CE QUI CAUSERA LA PULVÉRISATION INCORRECTE.**
3. Enlever et inspecter l'aiguille de réglage pour l'usure excessive au bout et pour voir si elle est droite.

IMPORTANT: Si l'extrémité de l'aiguille est plus usée sur un côté que l'autre,

l'aiguille est tordue ou décentrée. Un corps de pistolet tordu n'est pas redressable. Faire rouler l'aiguille sur une surface plane. Remplacer si nécessaire.

4. Vérifier et remplacer tous joints toriques et joints d'étanchéité. Ceux-ci peuvent être essuyés mais pas trempés dans du solvant.
5. Desserrer les écrous de presse-étoupe. Remplacer le presse-étoupe SEULEMENT si la fuite ne peut pas être étanchée en resserrant l'écrou. Ne pas trop serrer un écrou de presse-étoupe, ceci peut limiter le déplacement de l'aiguille.
6. Procéder à l'inverse pour le remonter et utiliser un huile sans silicone sur les pièces mobiles. Utiliser la Vasline ou la graisse légère sur les joints filetés et sur les raccords de tuyaux.

ENTREPOSAGE

1. Tourner le bouton de réglage de fluide du pistolet à la gauche afin de l'ouvrir et de réduire la tension sur l'aiguille.
2. Le pistolet **DOIT ÊTRE** bien nettoyé et graissé lé gèrement.

Pour Pièces De Rechange, appeler 1-800-543-6400

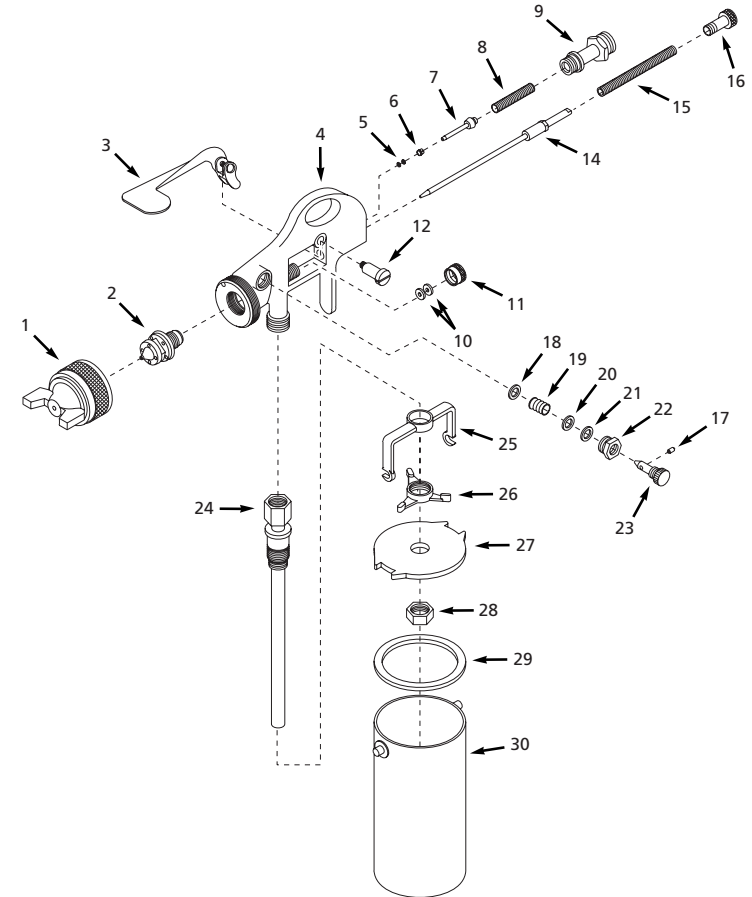

Free Manuals Download Website

<http://myh66.com>

<http://usermanuals.us>

<http://www.somanuals.com>

<http://www.4manuals.cc>

<http://www.manual-lib.com>

<http://www.404manual.com>

<http://www.luxmanual.com>

<http://aubethermostatmanual.com>

Golf course search by state

<http://golfingnear.com>

Email search by domain

<http://emailbydomain.com>

Auto manuals search

<http://auto.somanuals.com>

TV manuals search

<http://tv.somanuals.com>