

POWERWASHER®

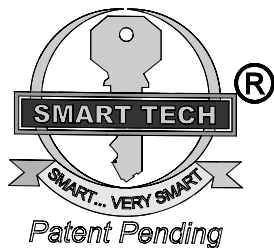

HUSKY *Powerwasher*® **1800** psi



Warranty Registration by Internet
Registro Garantía mediante Internet

Internet Address: www.huskypowerwasher.com

Sitio Internet: www.huskypowerwasher.com

**SEE OUR WEB SITE FOR REPLACEMENT, MISSING PARTS AND TROUBLESHOOTING
VISITEN NUESTRO SITIO WEB PARA SUSTITUCIONES Y/O PARTES FALTANTES**

**READ AND SAVE THESE INSTRUCTIONS
LEER Y CONSERVAR ESTA INSTRUCCIONES**

This product is covered by US Patents and other international patents.

Copyright. All Rights Reserved.

Este producto se encuentra cubierto por patentes de EE.UU. y otras internacionales.

Copyright. Todos los derechos reservados

Download from Www.Somanuals.com. All Manuals Search And Download.



Your Model Number is: **Husky 1800S**

IMPORTANT

Attention Valued Customer: The serial number of your machine and date of purchase is necessary information to facilitate warranty claims and the ordering of replacement parts.

For ease of reference, please record this information in the space provided below.

Serial Number:

Date of Purchase: ____ / ____ /200 ____

You can conveniently register your new **POWERWASHER®** online at:
www.huskypowerwasher.com



El Número de su Modelo es: **Husky 1800S**

IMPORTANTE

Atención Estimado cliente: el número de serie de su lavadora de presión y la fecha de compra es información necesaria para facilitar los derechos de garantía y la petición de partes de recambio.

Para consultas más fáciles, registre el número de serie y la fecha de compra en el siguiente espacio

Número de Serie:

Fecha de Compra: ____ / ____ /200__

Si lo desea, se puede registrar cómodamente su nuevo **POWERWASHER®** en nuestra página web **www.huskypowerwasher.com**

FOR EASY INSTALLATION INSTALACIÓN FÁCIL

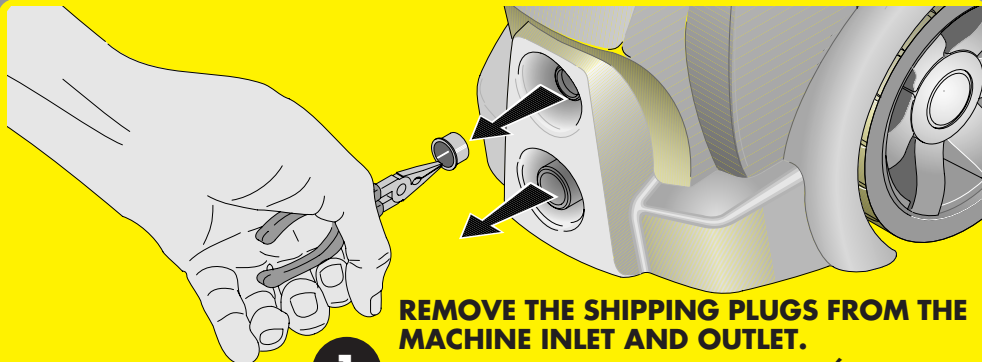

1

REMOVE THE SHIPPING PLUGS FROM THE MACHINE INLET AND OUTLET.

RETIRE LAS CLAVIJAS DE ENVÍO DE LA TOMA Y LA SALIDA DE LA MÁQUINA.

2

CONNECT THE HIGH PRESSURE HOSE. MAKE SURE THREADS ARE ALIGNED PROPERLY.

CONECTE LA MANGUERA DE ALTA PRESIÓN. ASEGURARSE QUE TODOS LOS TUBOS ESTÉN ALINEADOS CORRECTAMENTE.

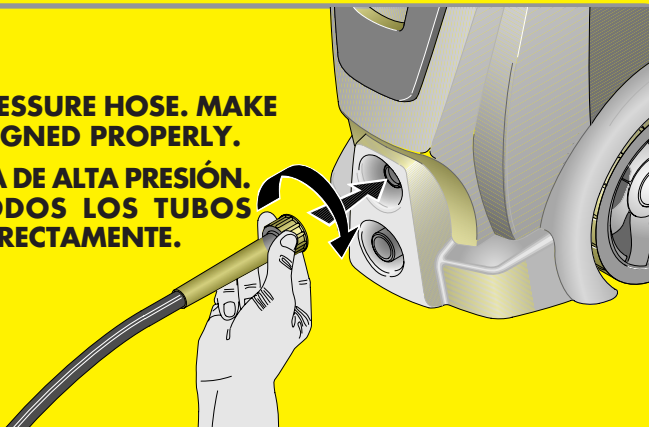

Pull back and hold collar when connecting
Tirar hacia fuera la abrazadera y sostenerla mientras se realiza la conexión

3

**CONNECT THE GARDEN HOSE.
CONECTE LA MANGUERA PARA JARDÍN.**

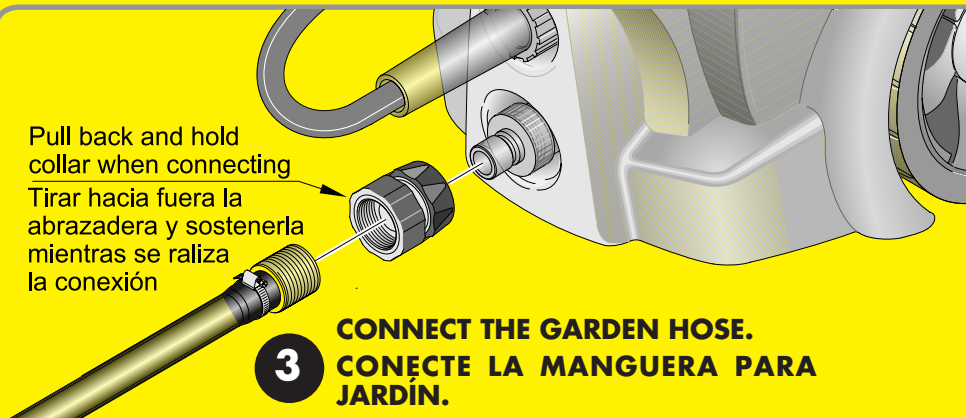

4

**INSERT THE WAND INTO THE SPRAY GUN
INTRODUZCA EL TUBO EN LA PISTOLA ROCIADORA**

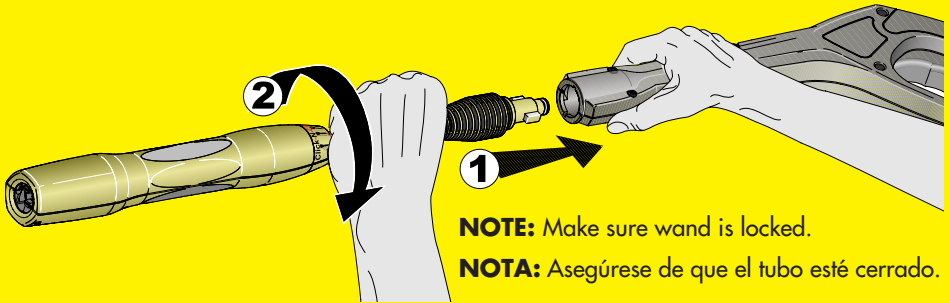

NOTE: Make sure wand is locked.

NOTA: Asegúrese de que el tubo esté cerrado.

5

**CONNECT THE GARDEN HOSE TO WATER SUPPLY AND OPEN THE VALVE FULLY.
CONECTAR LA MANGUERA A UNA TOMA DE AGUA Y ABRIR TOTALMENTE LA VÁLVULA.**

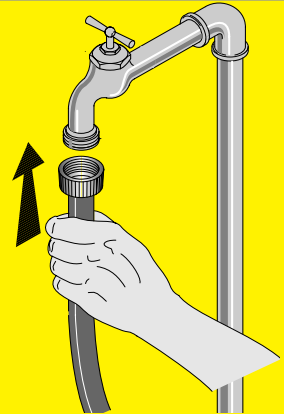

Note: Use cold water only

Nota: Utilizar sólo agua fría

6

PLUG GFCI INTO POWER RECEPTACLE. FIRMLY PRESS AND RELEASE THE TEST BUTTON, THEN PRESS AND RELEASE THE RESET BUTTON. THE LIGHT ON THE GFCI SHOULD BE ILLUMINATED.

ENCHUFE EL GFCI A UNA TOMA DE CORRIENTE. PRESIONE CON FIRMEZA Y SUELTE EL BOTON DE PRUEBA (TEST). A CONTINUACION, PULSE Y SUELTE EL BOTON DE REINICIO (RESET). SE ENCENDERA LA LUZ DEL GFCI.

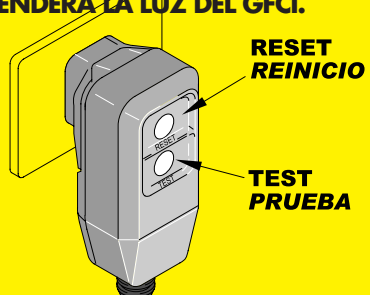

7

SQUEEZE AND HOLD TRIGGER UNTIL WATER FLOW IS STEADY. THEN RELEASE THE TRIGGER.

APRETAR Y SOSTENER EL GATILLO HASTA QUE HAYA UN FLUJO CONSTANTE Y ESTABLE DE AGUA. A CONTINUACIÓN SOLTAR EL GATILLO.

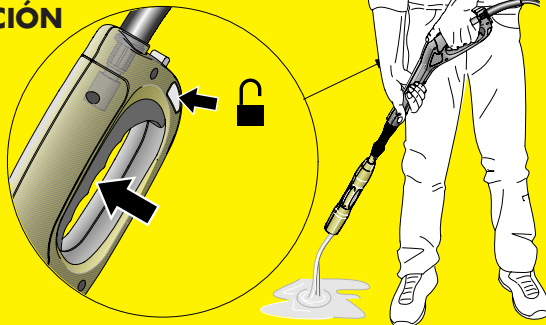

8

DEPRESS THE "ON" BUTTON. THE GREEN "READY" LIGHT SHOULD BE ILLUMINATED. SQUEEZE THE TRIGGER TO START MOTOR AND WATER FLOW.

PULSE EL BOTÓN "ON". SE ENCENDERÁ LA LUZ VERDE "LISTO" (READY). APRIETE EL ACCIONADOR PARA PONER EN MARCHA EL MOTOR Y EL CAUDAL DE AGUA.

**ON
ENCENDIDO**

**OFF
APAGADO**

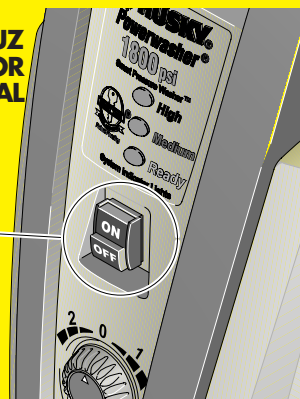
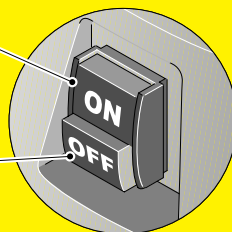

IMPORTANT

CAREFULLY READ THE OPERATORS INSTRUCTIONS BEFORE USING THE PRESSURE WASHER FOR THE FIRST TIME.

ALWAYS STORE YOUR PRESSURE WASHER IN A LOCATION WHERE THE TEMPERATURE WILL NOT FALL BELOW 40°F. FREEZE DAMAGE IS NOT COVERED BY THE WARRANTY.



IMPORTANTE

LEA ATENTAMENTE EL MANUAL DE INSTRUCCIONES ANTES DE PONER EL EQUIPO POR PRIMERA VEZ EN FUNCIONAMIENTO.

TIENE QUE PONER SIEMPRE LA MÁQUINA DE LAVAR A PRESIÓN EN UN SITIO DONDE LA TEMPERATURA NO DIMINUE BAJO 40°F. LOS DAÑOS QUE EL HIELO PROVOCA NO SON REMBOLSDADO DE LA GARANTIA.

INDEX

- 1.0 IMPORTANT SAFETY**
- INSTRUCTIONS page 8
- 1.1 PARTS DRAWING page 11
- 2.0 SAFETY FEATURES** page 12
- 3.0 INSTALLATION** page 13
- 3.1 HIGH PRESSURE HOSE page 13
- 3.2 WATER CONNECTION..... page 13
- 3.3 POWER SUPPLY CONNECTION..... page 14
- 4.0 OPERATING INSTRUCTIONS**..... page 15
- 4.1 START-UP PROCEDURE page 15
- 4.2 CLICK-N-CLEAN™ page 16
- 4.3 USE OF CLEANING DETERGENTS page 18
- 4.4 CLEANING TECHNIQUES page 19
- 4.5 HIGH PRESSURE/ TURBO SPRAY page 20
- 4.6 END OF OPERATION page 20
- 5.0 USER MAINTENANCE** page 20
- 5.1 CONNECTIONS page 20
- 5.2 NOZZLE page 20
- 5.3 LUBRICATION..... page 21
- 5.4 WATER SCREEN..... page 21
- 5.5 COOLING SYSTEM..... page 21
- 6.0 MOVING AND STORAGE INSTRUCTIONS** page 21
- 6.1 AFTER EXTENDED STORAGE..... page 22
- 7.0 TROUBLESHOOTING** page 23
- 8.0 TECHNICAL DATA** page 33

ÍNDICE

- 1.0 IMPORTANTES INSTRUCCIONES DE SEGURIDAD** pag. 8
- 1.1 ILUSTRACIÓN DE PIEZAS pag. 11
- 2.0 CARACTERÍSTICAS RELATIVAS A LA SEGURIDAD** pag. 12
- 3.0 INSTALACIÓN** pag. 13
- 3.1 MANGUERA DE ALTA PRESIÓN pag. 13
- 3.2 CONEXIÓN DEL AGUA pag. 13
- 3.3 EMPALME DE LA POTENCIA DE ALIMENTACIÓN..... pag. 14
- 4.0 INSTRUCCIONES DE USO**..... pag. 15
- 4.1 PROCEDIMIENTO DE PUESTA EN MARCHA pag. 15
- 4.2 CLICK-N-CLEAN™ pag. 16
- 4.3 USO DE PRODUCTOS DETERGENTE pag. 18
- 4.4 TÉCNICAS DE LIMPIEZA..... pag. 19
- 4.5 CHORRO DE ALTA PRESIÓN / TURBO..... pag. 20
- 4.6 FINALIZACIÓN DE LA OPERACIÓN pag. 20
- 5.0 MANTENIMIENTO USUARIO** pag. 20
- 5.1 CONEXIONES..... pag. 20
- 5.2 BOQUILLA..... pag. 20
- 5.3 LUBRICACIÓN..... pag. 21
- 5.4 FILTRO DE AGUA pag. 21
- 5.5 SISTEMA DE REFRIGERACIÓN..... pag. 21
- 6.0 MANIPULACIÓN Y ALMACENAMIENTO** pag. 21
- 6.1 DESPUÉS DE UN ALMACENAMIENTO PROLONGADO..... pag. 22
- 7.0 SOLUCIÓN DE PROBLEMAS**..... pag. 28
- 8.0 DATOS TÉCNICOS** pag. 33

1.0 IMPORTANT SAFETY INSTRUCTIONS

Safety precautions are essential when any mechanical equipment is involved. These precautions are necessary when using, storing, and servicing mechanical equipment. Using this equipment with the respect and caution demanded will considerably lessen the possibilities of personal injury. If safety precautions are overlooked or ignored, personal injury or property damage may occur.

The following symbols shown below are used extensively throughout this manual.

Always heed these precautions, as they are essential when using any mechanical equipment.



This warning symbol identifies specific instructions or procedures which if not correctly followed could result in personal injury or death.



This caution symbol identifies specific instructions or procedures which, if not strictly observed, could result in damage to, or destruction of equipment and/or property.

This unit was designed for specific applications. It should not be modified and/or used for any application other than that which it was designed.



When using this product basic precautions should always be followed, including the following:

1. Read all the instructions before using the product.
2. To reduce the risk of injury, close supervision is necessary when a product is used near children.
3. Know how to stop the product and bleed pressures quickly. Be thoroughly familiar with the controls.
4. Stay alert - watch what you are doing.
5. Do not operate the product when fatigued or under the influence of alcohol or drugs.
6. Keep operating area clear of all persons.
7. Do not overreach or stand on unstable support. Keep good footing and balance at all times.
8. Follow the maintenance instructions specified in the manual.
9. This product is provided with a Ground Fault Circuit Interrupter built into the power cord plug. If replacement of the plug or cord is needed, use only identical replacement parts.
10. Outlets with a third prong ground are required. Do not use without grounded prong.
11. Do not touch plug or outlet with wet hands.

1.0 IMPORTANTES INSTRUCCIONES DE SEGURIDAD

Cuando se trata de un equipo mecánico, las precauciones inherentes a la seguridad son esenciales.

Por ello es necesario adoptar dichas precauciones durante el uso, el almacenamiento y la mantenimiento del equipo mecánico. Utilizando los aparatos con el respeto y la cautela requeridos, las posibilidades de provocar lesiones personales disminuirán notablemente. Si se pasan por alto o no se consideran estas precauciones de seguridad, podrían producirse lesiones en las personas o daño al equipo. Los símbolos que describiremos a continuación son utilizados ampliamente en el presente manual. Tenga siempre en cuenta dichas precauciones puesto que son esenciales cuando se utiliza el equipo mecánico.



Es el símbolo que identifica las instrucciones para procedimientos específicos; si no son seguidas, pueden provocar lesiones personales o la muerte.



Esta señal de precaución identifica las instrucciones o procedimientos específicos que, si no se cumplen rigurosamente, pueden provocar daños o la destrucción del equipo y/o bienes materiales.

Esta unidad ha sido diseñada para aplicaciones específicas. No se debería modificar y/o utilizar para aplicaciones diferentes de aquellas para las cuales ha sido pensada.



Cuando el equipo es utilizado, hay que seguir precauciones básicas, entre las cuales se encuentran las siguientes:

1. Lea todas las instrucciones antes de utilizar el equipo.
2. Para reducir el riesgo de lesiones, es necesario prestar mucha atención cuando se utilice un producto cerca de niños pequeños.
3. Aprenda a detener el producto y purgar la presión rápidamente. Familiarícese con los controles.
4. Esté siempre atento: preste atención a lo que está haciendo.
5. No utilice el equipo si se encuentra fatigado, ha bebido alcohol o ha consumido drogas.
6. Mantenga la zona de trabajo despejada de personas.
7. No se extralimite ni se coloque sobre un soporte inestable. Adopte siempre una posición de estabilidad y equilibrio.
8. Respete las instrucciones de mantenimiento que se detallan en este manual.
9. Este producto es suministrado con un interruptor de circuito con conexión a tierra insertado en el enchufe del cable de alimentación. Si fuera necesario cambiar el enchufe o el cable, utilicen piezas de repuesto del mismo tipo.
10. Se necesitan enchufes con una tercera punta con toma a tierra. No utilice enchufes sin la toma de tierra.
11. No toque el enchufe o la toma con las manos mojadas.

12. Avoid accidental starts. Move switch on unit to "OFF" position before connecting or disconnecting cord to electrical outlets.
13. Water spray must never be directed towards any electric wiring or directly towards the pressure washer machine itself or fatal electric shock may occur.
14. Never carry your pressure washer by the cord. Do not pull on the cord to disconnect from the outlet.
15. To prevent damage, the cord should not be crushed, placed next to sharp objects or near a heat source.
16. Check power cords before using. Damaged cords can reduce performance of pressure washer or cause a fatal electric shock.
17. The narrow pin point stream is very powerful. It is not recommended for use on painted surfaces, wood surfaces or items attached with an adhesive backing.
18. Keep operating area clear of all persons and animals.
19. Always use both hands when operating pressure washer to maintain complete control of the wand.
20. Do not touch nozzle or water spray while operating.
21. Wear safety goggles while operating.
22. Disconnect power plug from the outlet when not in use and prior to the detaching of the high pressure hose.
23. Never tie knots or kink the high pressure hose as damage could result.
24. Do not operate or store this product in temperatures below 40°F. Freeze damage is not covered by the warranty.
25. Carefully observe all chemical instructions and warnings before using.
26. The pressure washer should not be used in areas where gas vapors may be present. An electric spark could cause an explosion or fire.
27. To minimize the amount of water getting into the pressure washer, the unit should be placed as far as possible from the cleaning site during operation.
28. To prevent accidental discharge, the spray gun should be secured by locking the trigger when not in use.
29. To allow free air circulation, the pressure washer should NOT be covered during operation.



WARNING: Risk of injection or injury-Do not direct discharge stream at persons.

30. See page 10 for grounding instructions.

"SAVE THESE INSTRUCTIONS"

12. Eviten encendidos accidentales. Coloque el interruptor en APAGADO antes de conectar o desconectar el cable eléctrico a una toma.
13. No dirija nunca el chorro del agua sobre instalaciones eléctricas o sobre la misma máquina de lavar a presión, con el fin de evitar descarga eléctrica.
14. No utilice el cable para mover la máquina de lavar a presión. No tire del cable para desconectar el equipo de la toma.
15. Con el fin de evitar daños, el cable no debe ser aplastado, no debe ser colocado cerca de objetos cortantes ni de fuentes de calor.
16. Antes del uso revise los cables eléctricos. Los cables dañados no sólo reducen los rendimiento de la máquina de lavar a presión, sino que pueden provocar descargas eléctricas.
17. El pequeño chorro de punta de alfiler es muy potente. No se aconseja su uso sobre superficies pintadas, sobre superficies de madera o sobre objetos con revestimiento adhesivo
18. Aleje a las personas y animals del área de trabajo.
19. Use siempre ambas manos cuando se utiliza la máquina de lavar a presión, con el fin de mantener un completo control del tubo/de la manguera.
20. No toque el boquilla o el chorro de agua cuando están en funcionamiento.
21. Durante el uso, utilice gafas de protección.
22. Desconecte el enchufe eléctrico de la toma cuando no está en uso e, igualmente, antes de desconectar la manguera de alta presión.
23. Nunca anude o doble la manguera de alta presión ya que podría dañarla.
24. No hagan funcionar este producto a temperaturas inferiores a 40°F. Los daños provocados por el hielo no están cubiertos por la garantía.
25. Siga cuidadosamente todas las instrucciones con respecto a productos químicos y las advertencias antes del uso.
26. No hay que utilizar la máquina de lavar a presión en áreas donde hayan vapores gaseosos. Una eventual chispa eléctrica podría provocar una explosión o un incendio.
27. Para reducir al máximo la cantidad de agua que podría entrar en la máquina de lavar a presión, durante el uso, colóquela lo más lejos posible de la zona que debe ser limpiada.
28. Con el fin de evitar escapes accidentales, cuando no está en uso, la pistola rociadora debe estar asegurada con el gatillo de bloqueo.
29. Durante el uso, NO cubra la máquina de lavar a presión con el fin de permitir una ventilación adecuada.



ATENCIÓN Riesgo de inyección o de daños. No orienten el flujo contra las personas.

30. Para la conexión a tierra, véanse las instrucciones a página 10.

"CONSERVE LAS PRESENTES INSTRUCCIONES"

GROUNDING INSTRUCTIONS

This product must be grounded. If it should malfunction or breakdown, grounding provides a path of least resistance for electric current to reduce the risk of electric shock.

This product is equipped with a cord having an equipment - grounding conductor and a grounding plug.

The plug must be plugged into an appropriate outlet that is properly installed and grounded in accordance with all local codes and ordinances.



WARNING

DANGER: Improper connection of the equipment-grounding conductor can result in a risk of electrocution.

Check with a qualified electrician or service personnel if you are in doubt as to whether the outlet is properly grounded.

Do not modify the plug provided with the product.

If it will not fit the outlet, have a proper outlet installed by a qualified electrician.

Do not use any type of adaptor with this product.

INSTRUCCIONES PARA LA TOMA DE TIERRA

Este equipo debe poseer la toma de tierra. En caso de funcionamiento defectuoso o de avería, la conexión a tierra suministra un recorrido de resistencia mínima para la corriente eléctrica con el fin de reducir el riesgo de descargas. El equipo está dotado de un cable que incluye un conductor y enchufe de tierra. El enchufe debe ser introducido en una tomacorriente apropiada, instalada en modo idóneo y con toma de tierra según lo establecido por las leyes y disposiciones locales.



ATENCIÓN

PELIGRO: Una conexión impropia entre el equipo y el conductor de tierra puede provocar descargas eléctricas.

Si tienen dudas sobre la idónea puesta a tierra de la toma, consulten con un electricista o con un encargado de la manutención.

No modifique el enchufe que se proporciona con el producto.

Si el enchufe no encaja en la toma de corriente, solicite a un electricista cualificado que instale una toma adecuada.

No utilice ningún tipo de adaptador con este producto.

PARTS DRAWING

ILUSTRACIÓN DE PIEZAS

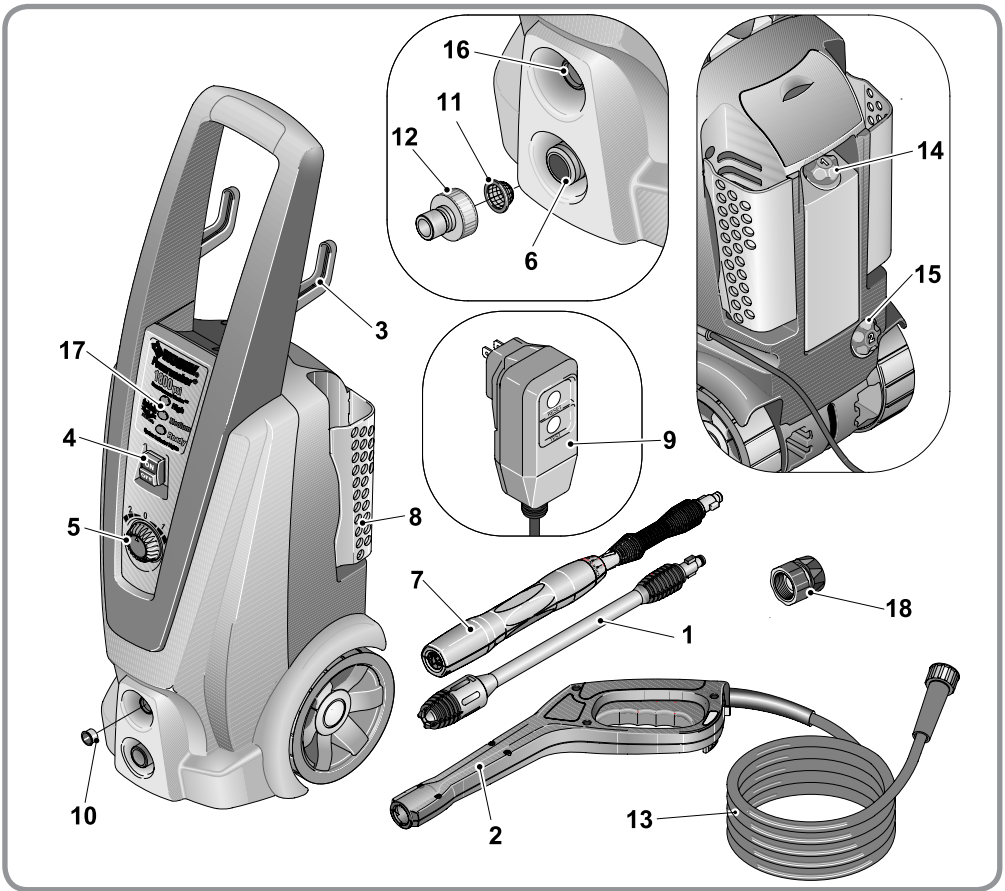

PARTS LIST

- 1 Turbo Nozzle with Lance
- 2 Spray Gun
- 3 Holder for Power Cable
- 4 ON/OFF Switch
- 5 Detergent Dial
- 6 Machine Inlet
- 7 Click-N-Clean™ Variable Spray Lance
- 8 Holder for Accessories
- 9 Ground Fault Circuit Interrupter (GFCI)
- 10 Shipping Plug
- 11 Water Inlet Filter Screen (factory installed)
- 12 Inlet Nipple (factory installed)
(shown on page 13, figure 2)
- 13 High-Pressure Hose
- 14 Upper tank cap
- 15 Lower tank cap
- 16 High Pressure outlet
- 17 Smart Tech Indicator Lights
- 18 Quick Connector (in a plastic bag)

LISTA DE PIEZAS

- 1 Tubo con Boquilla Turbo
- 2 Pistola rociadora
- 3 Portacable de alimentación
- 4 Interruptor de encendido y apagado
- 5 Dosificador de detergente
- 6 Entrada de agua con rosca
- 7 Lanza de pulverización variable Click-N-Clean™
- 8 Porta-accesorios
- 9 Interruptor diferencial automático de seguridad (GFCI)
- 10 Tapón para el agua
- 11 Filtro (instalado)
- 12 Niple de entrada (instalado)
(Representado à la figura 2 de la página 13)
- 13 Manguera de alta presión
- 14 Tapón de estanque superior
- 15 Tapón de estanque inferior
- 16 Salida de alta presión
- 17 Indicadores luminosos Smart Tech
- 18 Conexión rápida (en un saco de plástica)

2.0 SAFETY FEATURES

AUTOMATIC TOTAL STOP®

The pressure washer is equipped with a stop device which will sense when the trigger on the gun is released. It will open the power circuit to the motor and cause the pressure washer to stop.



WARNING

If Automatic Total Stop® fails to operate, **DO NOT USE THE MACHINE**. Contact our Customer Service department. Further use will damage the machine and/or cause personal injury.

WARNING: The pressure washer is also equipped with a main power ON/OFF switch located on the unit. It should always be moved to the OFF position when the pressure washer is not being used to prevent possible injury or damage.



WARNING

MOTOR OVERLOAD

The electric motor in this pressure washer is equipped with an overload protection device which will automatically shut off the motor in the event the motor draws excessive current or overheats. The device will automatically reset itself and resume normal operation after a short period of time.

GROUND-FAULT CIRCUIT - INTERRUPTER PROTECTION

This pressure washer is provided with a Ground-Fault Circuit-Interrupter (GFCI) built into the plug of the power supply cord. This device provides additional protection from the risk of electric shock. Should replacement of the plug or cord become necessary, use only identical replacement parts that include GFCI protection.

EXTENSION CORDS



WARNING

WARNING: Extension cords are not recommended unless they are plugged into a ground-fault circuit-interrupter found in circuit boxes or protected receptacles.

Use only 3-wire extension cords that have 3-prong grounding - type plugs and 3-pole cord connectors that accept the plug from the product.

Use only extension cords that are intended for outdoor use. These extension cords are identified by a marking "Acceptable for use with outdoor appliances; store indoors while not in use". Use only extension cords having an electrical rating not less than the rating of the product. Do not use damaged extension cords. Examine extension cord before using and replace if damaged. Do not abuse extension cord and do not yank on any cord to disconnect. Keep cord away from heat and sharp edges. Always disconnect the extension cord from the receptacle before disconnecting the product from the extension cord.

2.0 CARACTERÍSTICAS RELATIVAS A LA SEGURIDAD

AUTOMATIC TOTAL STOP®

La máquina de lavar a presión está dotada de un dispositivo de detención que detecta cuándo está desenganchado el gatillo de la pistola. Abre el circuito eléctrico al motor y bloquea la máquina de lavar a presión.



ATENCIÓN

Si la opción de Automatic Total Stop® deja de funcionar, **NO UTILIZAR LA MÁQUINA**. Contactar con el Departamento de Atención al Cliente. Si, por el contrario, continúa utilizándola, pueden resultar dañadas personas o la propia máquina.

ATENCIÓN: La máquina de lavar a presión está también dotada de un interruptor eléctrico principal de encendido y apagado. Cuando la hidrolimpiadora no está en uso, es necesario que dicho interruptor esté colocado siempre en apagado para prevenir posibles accidentes o daños.



ATENCIÓN

SOBRECARGA DEL MOTOR

El motor eléctrica de la hidrolimpiadora posee un dispositivo de protección contra la sobrecarga que bloquea automáticamente el motor en el caso de exceso de corriente o en el caso de recalentamiento.

El dispositivo se reinicia automáticamente y reactiva las condiciones normales de funcionamiento después de un breve período.

INTERRUPTOR DE CIRCUITO CON TOMA DE TIERRA

La máquina de lavar a presión está dotada de un interruptor de circuito con toma de tierra (GFCI) montado en el enchufe del cable de alimentación eléctrica. Dicho dispositivo suministra una protección adicional contra el riesgo de descargas. Si fuere necesario substituir el enchufe o el cable, utilicen exclusivamente repuestos similares provistos de protección GFCI.

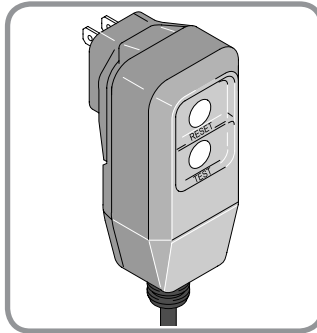

EXTENSIONES



ATENCIÓN

ATENCIÓN: No se aconseja el uso de extensiones si éstas no están conectadas a un interruptor de circuito con toma de tierra, puesto en cajas del circuito o en tomas protegidas.

Utilice únicamente alargadores de 3 almas que dispongan de conexión a tierra de 3 clavijas; tipo de enchufe y conectores de cable de 3 polos que acepten el enchufe del producto. Use exclusivamente extensiones para uso exterior. Dichas extensiones están marcadas por la frase "Aptas para uso exterior si no las utiliza, colóquelas en un lugar cubierto". Utilice solamente alargadores que tengan una potencia eléctrica igual o superior a la del producto. No utilice extensiones dañadas. Antes del uso, revise la extensión y si está dañada sustitúyala. Utilice el alargador correctamente y no tire del cable para desconectar el aparato. Mantenga las extensiones lejos de fuentes de calor y de ángulos cortantes. Antes de desconectar el equipo de la extensión, desconecte siempre esta última de la toma corriente.

When using an extension cord, observe the specification below:

| | |
|---------------------|-------------------|
| Cable Length | Wire Gauge |
| Up to 25 ft. | 12 AWG Outdoor |



WARNING: To reduce the risk of electrocution, keep all connections dry and off the ground. Do not touch plug with wet hands.

Cuando se utilizan extensiones, respeten las siguientes características:

| | |
|---------------------------|---------------------------|
| Longitud del cable | Calibres del cable |
| Hasta 25 pies | 12 AWG Fuera |



IMPORTANTE: Para reducir la posibilidad de electrocución, mantengan la extensión seca y fuera de tierra. No toquen el enchufe con las manos mojadas.

3.0 INSTALLATION

3.1 HIGH PRESSURE HOSE

Remove and discard the water plug (Fig. 1) before attaching the high pressure hose. Carefully insert the fitting with the o-ring into the high pressure outlet and tighten the threaded nut by hand. (Fig. 1)

3.0 INSTALACIÓN

3.1 MANGUERA DE ALTA PRESIÓN

Extraiga y deseche el tapón para el agua (Fig. 1) antes de acoplar el tubo de alta presión. Introduzca con cuidado el accesorio con la junta tórica dentro de la salida de alta presión y apriete manualmente la tuerca roscada. (Fig. 1).

Fig. 1

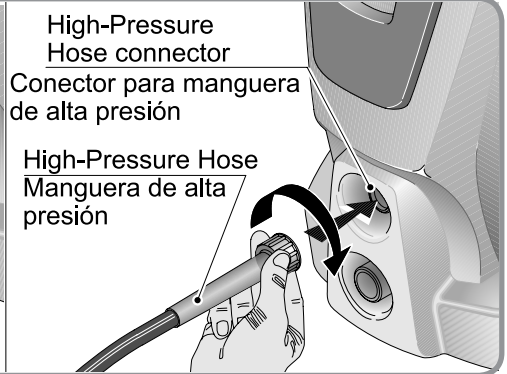
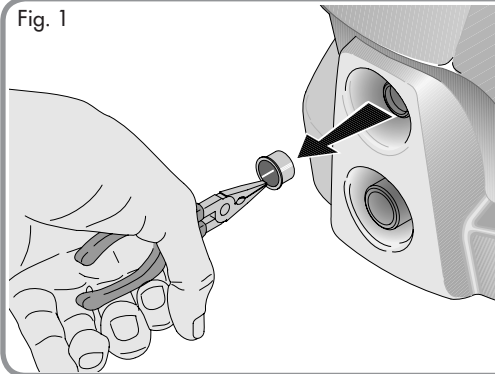

3.2 WATER CONNECTION (Cold water)

Before connecting, run water through the garden hose (not supplied) to flush out any foreign matter. Attach garden hose to the pressure washer water inlet connection (Fig. 2). If your water source is a well, the garden hose length can only be 30 ft. Max.

3.2 CONEXIÓN DEL AGUA (Agua fría)

Antes de efectuar la conexión, haga correr el agua en la manguera para jardín (no incluida en el suministro) para hacer salir los materiales extraños. Conecte la manguera para jardín a la conexión para la entrada del agua de la máquina para lavar a presión (Fig. 2). Si su fuente hídrica es un pozo, la largura del tubo de jardín puede ser sólo 30 ft. Máx.

Fig. 2

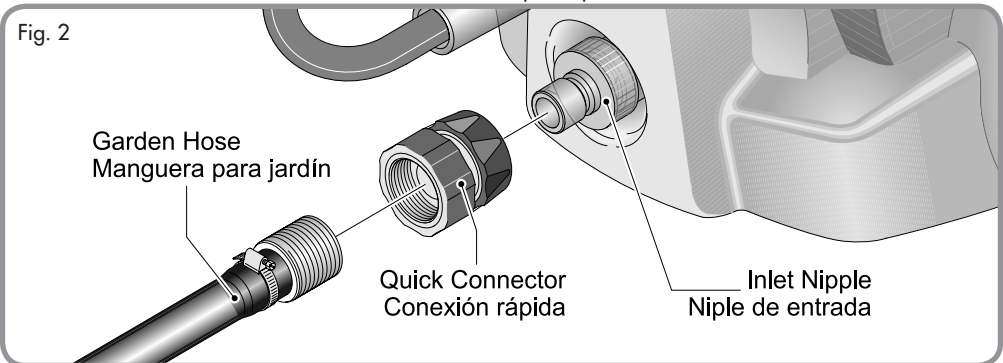

3.3 POWER SUPPLY CONNECTION

The pressure washer is factory-equipped with an electrical cord and a Ground Fault Circuit Interrupter (GFCI) power plug.

This cord should only be connected to an electrical outlet installed in accordance with local safety regulations.

NOTE: The power supply must be 120v, 60hz and a minimum 15 amp circuit. (Dedicated)



WARNING: Test GFCI before each use. DO NOT use pressure washer if test below fails.

GFCI Test Procedures:

1. Plug GFCI into power receptacle. Indicator light should be illuminated.
2. Press Test button. Light should turn off.
3. Press Reset button for use. Indicator light should be illuminated.

Do not use if above test fails and contact us at customerservice@huskypowerwasher.com for a replacement.

NOTE: The GFCI must be reset each time the pressure washer is connected to an electrical outlet. Reset by simply pushing the reset button on the GFCI power plug.



WARNING

- A. Connect only to properly grounded outlet. Do not remove grounding pin.
- B. Inspect cord before using. Do not use if cord is damaged.
- C. Keep all connections dry and off the ground.
- D. Do not touch plug with wet hands.
- E. The pressure washer is provided with a ground fault circuit interrupter built into the power plug. If replacement of the plug or cord is needed, use only identical replacement parts. Contact Customer Service for proper replacement parts via e-mail at: customerservice@huskypowerwasher.com, or order online at www.huskypowerwasher.com

Extension cords are not recommended unless they are plugged into a receptacle protected by a ground fault circuit interrupter. Any extension cord used must be 12 AWG outdoor with maximum length of 25 feet to prevent excessive voltage loss.

Use only extension cords intended for outdoor use. These extension cords are identified by a marking "Acceptable for use with outdoor appliances; store indoors when not in use".

3.3 CONEXIÓN CON LA POTENCIA DE ALIMENTACIÓN

La máquina de lavar a presión está dotada de fábrica de un cable eléctrico y de un enchufe de alimentación con interruptor de circuito con toma de tierra (GFCI).

El cable deberá ser conectado únicamente a una toma corriente eléctrica instalada en conformidad con las normativas locales de seguridad.

NOTA: La corriente eléctrica deberá ser de 120V, 60 Hz con un circuito de por lo menos 15 amperios. (Dedicado).



ATENCIÓN: Controlen el interruptor de circuito con toma de tierra (GFCI) antes del uso. No utilicen la máquina de lavar a presión si el control efectuado da un resultado negativo.

Procedimientos de prueba del GFCI:

1. Enchufe el GFCI a una toma de corriente. Se encenderá el indicador luminoso.
2. Pulse el botón de prueba (TEST). Se apagará la luz.
3. Pulse el botón de reinicio (RESET) para utilizar el equipo. Se encenderá el indicador luminoso.

No usar si la prueba descrita anteriormente falla y contacte al nuestro Servicio al Cliente por e-mail customerservice@huskypowerwasher.com por la substitución

NOTA: El GFCI debe reiniciarse todas las veces que se conecta la hidrolimpiadora a una toma eléctrica.



ATENCIÓN

- A. Conecte el equipo sólo a una tomacorriente con toma a tierra adecuada. No retire la clavija de toma a tierra
- B. Revise el cable antes del uso. Si está dañado, no lo utilice.
- C. Mantenga secas y fuera de tierra todas las conexiones
- D. No toque el enchufe con las manos mojadas
- E. La máquina de lavar a presión es suministrada con un interruptor de circuito con toma de tierra instalado en el enchufe de alimentación. Si es necesario substituir el enchufe o el cable, usen sólo piezas de repuesto del mismo tipo. Para una substitución correcta, contacte al Servicio al Cliente por e-mail: customerservice@huskypowerwasher.com, o haga un pedido por Internet en www.huskypowerwasher.com.

No se aconseja el uso de extensiones si no están introducidas en una tomacorriente protegida por el interruptor de circuito con toma de tierra. Cualquier extensión utilizada debe ser del tipo 12 AWG fuera y la longitud no debe superar los 25 pies con el fin de prevenir una excesiva dispersión de voltaje. Utilice sólo extensiones para uso exterior. Tales extensiones están señaladas con la siguiente frase: "Adecuadas para uso exterior; almacenar en lugar cerrado cuando no es utilizada."

4.0 OPERATING INSTRUCTIONS



WARNING: Risk of injection or injury. Do not direct discharge stream at self or others.

4.1 START-UP PROCEDURE

1. Connect the high pressure hose to the machine outlet. Ensure that the threads are aligned properly and that the connection is secure.
2. Connect the garden hose to the machine inlet using the quick connect. Make sure that the garden hose is connected to a water supply that is turned on.
3. Insert the Click-N-Clean™ or Turbo lance into the gun by pushing firmly and simultaneously twisting a ¼ of a turn until locked into place (Fig.5).

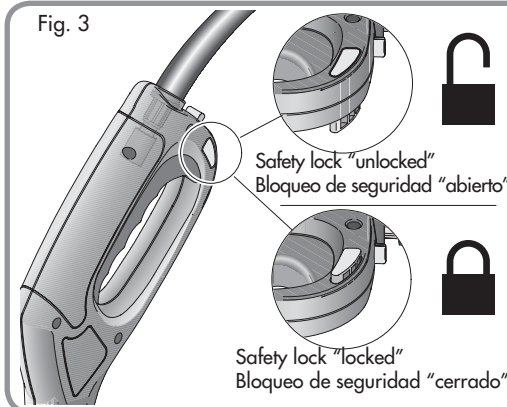

4. Plug the GFCI into the power receptacle. Firmly press and release the TEST button then press and release the RESET button. The light on the GFCI should be illuminated.
5. Ensure that the gun safety is unlocked (Fig. 3) and squeeze the trigger until the air has escaped and a steady flow of water is coming from the nozzle.
6. Depress the ON button (Fig.6 - page 16). Note that the motor will momentarily start then stop. The green "Ready" light should be illuminated (Fig.4).
7. Squeeze the trigger to start motor and water flow.

NOTE: Make sure wand is locked (Fig.5).

Fig. 5

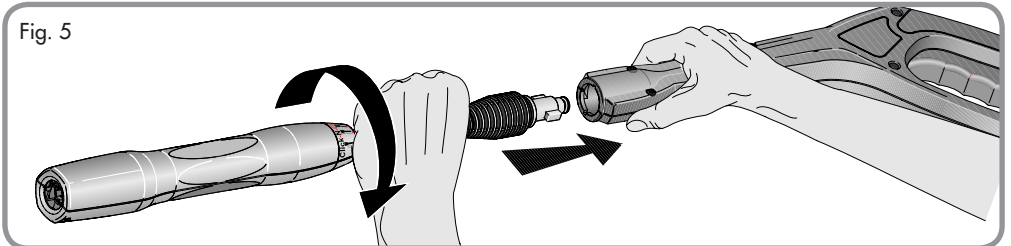

4.0 INSTRUCCIONES DE USO



IMPORTANTE: Riesgo de ingerirlo o de lesiones. NO dirija el chorro hacia sí mismo o hacia otras personas.

4.1 PROCEDIMIENTO DE PUESTA EN MARCHA

1. Conecte el tubo de alta presión a la salida de la máquina. Asegúrese de que los conductos están correctamente alineados y de que la conexión es segura.
2. Conecte la manguera del jardín a la entrada de la máquina mediante el dispositivo de conexión rápida. Asegúrese de que la manguera del jardín está conectada a una toma de agua que esté activa.
3. Introduzca la lanza Click-N-Clean™ o Turbo en la pistola. Para ello, presione con firmeza al tiempo que gira un cuarto de vuelta hasta que queda fijada en su lugar (Fig.5).

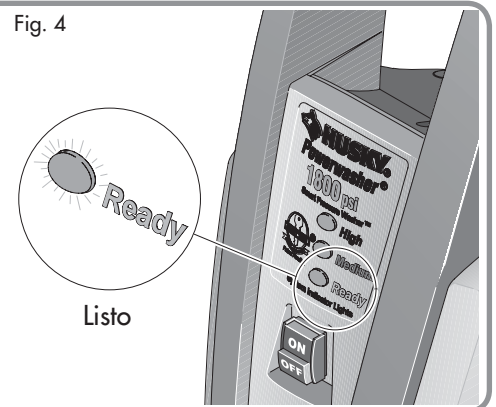

4. Enchufe el GFCI a la toma de corriente. Presione con firmeza y suelte el botón de prueba (TEST). A continuación, pulse y suelte el botón de reinicio (RESET). Se encenderá la luz del GFCI.
5. Asegúrese de que el dispositivo de seguridad de la pistola está desbloqueado (Fig. 3) y apriete el accionador hasta que salga aire y se genere un caudal de agua constante desde la boquilla.
6. Pulse el botón ON (Fig.6-pág.16). Recuerde que el motor se encenderá momentáneamente y, a continuación, se detendrá. La luz verde "Listo" (Ready) se encenderá (Fig.4).
7. Apriete el accionador para poner en marcha el motor y el caudal de agua.

NOTA: Asegúrese de que la varilla está bloqueada (Fig.5).



WARNING: If the wand is not securely locked into place, it could be ejected under high pressure when operating the gun, possibly causing injury or damage.



IMPORTANTE: Si el lanzador no está bien bloqueado, cuando se utiliza la pistola, podría ser expulsada debido a la alta presión, provocando lesiones o daños y perjuicios.

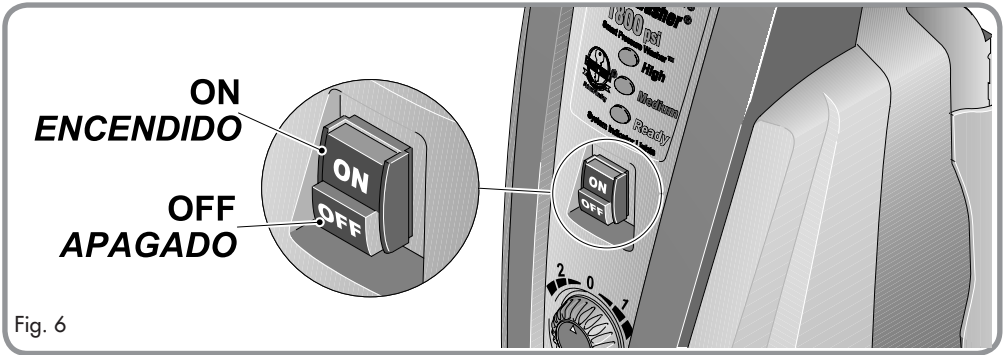

Fig. 6

4.2 CLICK-N-CLEAN™
(see Fig.7)



CAUTION: Do not move the nozzle to adjust pressure while the trigger is squeezed.

The Click-N-Clean™ nozzle has three adjustments. Turn the collar 120° to set the desired selection.

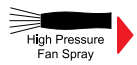

The **High Pressure Fan Spray** position is intended for cleaning with maximum pressure. (Fig. 7)



The **Medium Fan Spray** position is intended for cleaning with medium pressure. (Fig. 7)

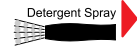

The **Detergent Spray** position is intended for dispensing detergent (Fig. 7).

4.2 CLICK-N-CLEAN™
(consulte la Fig.7)



PRECAUCIÓN: No mueva la boquilla para ajustar la presión mientras esté pulsado el accionador.

La boquilla Click-N-Clean™ puede ajustarse en tres posiciones. Gire el cuello 120° para ajustarla a la posición que desee.



La posición de **Pulverización en abanico a alta presión** está indicada para limpiar con la máxima presión. (Fig. 7).

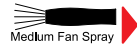

La posición de **Pulverización en abanico media** está indicada para limpiar con una presión media. (Fig. 7).

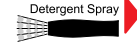

La posición de **Pulverización con detergente** está indicada para suministrar detergente (Fig. 7).

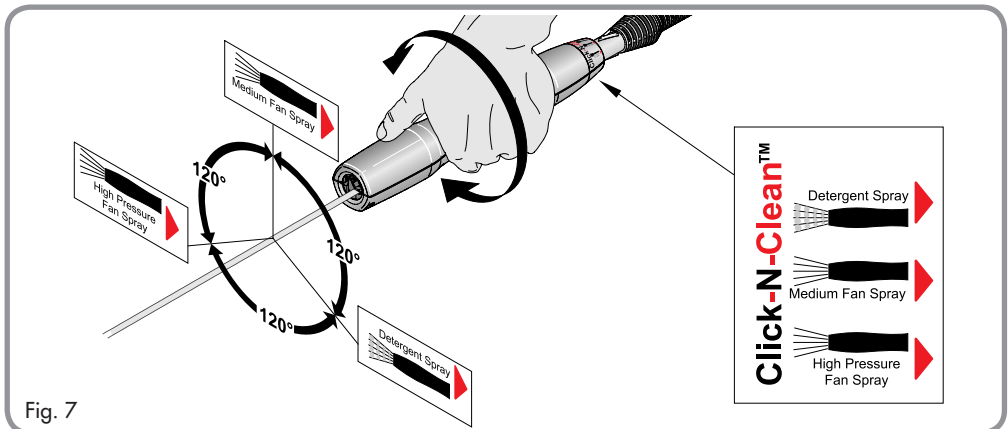

Fig. 7

Smart Tech Indicator Light System (Fig.8).

Sistema de indicadores luminosos Smart Tech (Fig.8).

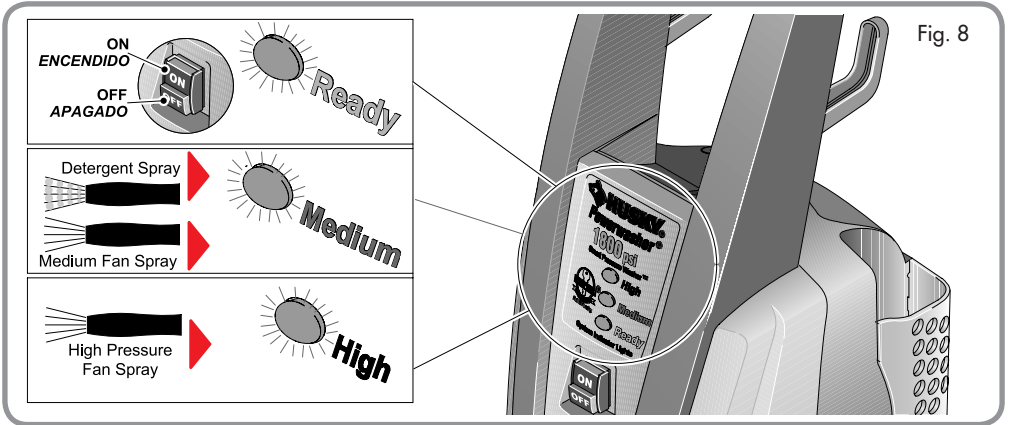

Fig. 8

The green "Ready" light should be illuminated when the "ON" button is depressed and power is supplied to the machine.

NOTE: The green "Ready" light should remain illuminated until the ON/OFF switch is moved to the OFF position.

When using the Click-N-Clean™ lance set in the "Medium Fan Spray", "Detergent Spray" position, or when using the Turbo lance, the yellow "Medium" light should be illuminated.

NOTE: The yellow "Medium" light should be illuminated when the gun trigger is depressed, motor is running and water is spraying from the nozzle.

The blue "High" light should be illuminated when using the Click-N-Clean™ lance set in the "High Pressure Fan Spray" position.

NOTE: The blue "High" light should be illuminated when the gun trigger is depressed, motor is running and water is spraying from the nozzle.

NOTE: The pressure of the spray on the surface you are cleaning increases as you move the wand closer to the surface.



CAUTION: The high pressure fan spray adjustment is very aggressive. We recommend that for most cleaning applications, a twenty degree (20°) spray angle be used to avoid damage to the surface being sprayed.

El indicador luminoso verde "Listo" (Ready) se encenderá cuando se pulse el botón "ON" y la máquina reciba alimentación eléctrica.

NOTA: La luz verde "Listo" (Ready) permanecerá encendida hasta que se coloque el interruptor ON/OFF en la posición OFF.

Al utilizar la lanza Click-N-Clean™ en la posición "Pulverización en abanico media", "Pulverización con detergente", o al utilizar la lanza Turbo, se encenderá el indicador amarillo "Media" (Medium).

NOTA: La luz amarilla "Media" (Medium) se encenderá cuando se pulse el accionador de la pistola, el motor esté en funcionamiento y el agua salga pulverizada por la boquilla.

La luz azul "Alta" (High) se encenderá cuando se utilice la lanza Click-N-Clean™ ajustada a la posición "Pulverización en abanico a alta presión".

NOTA: La luz azul "Alta" (High) se encenderá cuando se pulse el accionador de la pistola, el motor esté en funcionamiento y el agua salga pulverizada por la boquilla.

NOTA: La presión que ejerce el pulverizador sobre la superficie que está limpiando aumenta a medida que se acerca la varilla a la superficie.



ATENCIÓN

PRECAUCIÓN: El ajuste de pulverización en abanico a alta presión es muy agresivo. Le recomendamos que utilice un ángulo de pulverización de veinte grados (20°) para la mayoría de las aplicaciones de limpieza. De este modo evitará que se produzcan daños en la superficie que se va a pulverizar.

4.3 USE OF CLEANING DETERGENTS



CAUTION

CAUTION: Only use cleaning detergents recommended for pressure washers.

CAUTION: Fill and flush the detergent tanks with clear water after use.

This product is equipped with dual Dial-N-Wash® detergent tanks. The dial (3-Fig. 9) is used to control the suction between detergent tanks (1-2-Fig. 9) and increase/decrease detergent flow.

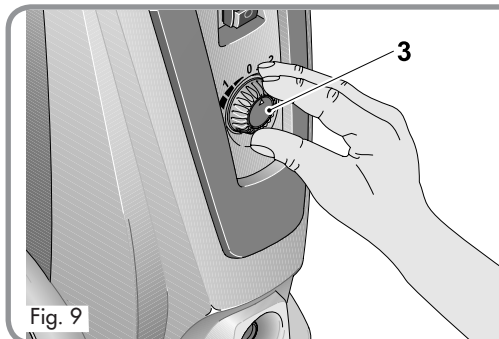

Fig. 9

1. Remove the tank caps (1-2) located on the back of the machine. (Fig. 10)
2. Fill the tanks with suitable cleaning solution. Use only approved pressure washer cleaners. Do not use bleach, chlorine, or any cleaners containing acids (Fig.10).
NOTE: Tank #1 is removable and can be released by shifting left or right and then pulling out.
3. Turn dial (3) to choose the desired tank and increase/decrease detergent flow(Fig.9).
4. Set the Click-N-Clean™ to the "Detergent Spray" position. The detergent will automatically be mixed with the water and discharged through the nozzle.

NOTE: WHEN THE Click-N-Clean™ NOZZLE IS MOVED TO THE HIGH PRESSURE OR MEDIUM FAN SPRAY POSITION, DETERGENT WILL NOT BE DISCHARGED.

4.3 USO DE DETERGENTE



ATENCIÓN

CUIDADO: Use tan solo detergentes específicos para máquina de lavar a presión.

CUIDADO: Limpie con agua clarificada el estanque luego de haber utilizado productos químicos.

El aparato incorpora dos depósitos de detergente Dial-N-Wash®. El dosificador de detergente (3-Fig. 9) se utiliza para seleccionar entre ambos depósitos de detergente (1-2-Fig. 9) y para dosificar la cantidad de detergente.

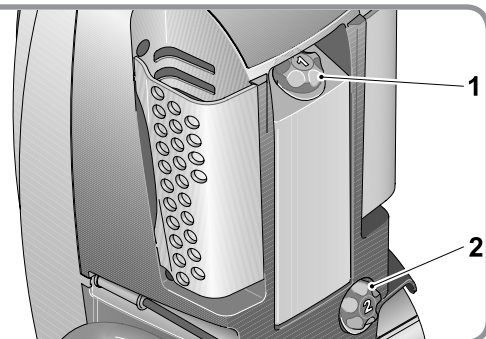

1. Retire los tapones de los depósitos (1-2) situados en la parte trasera de la máquina. (Fig. 10).
2. Llene los depósitos con la solución de limpieza adecuada. Utilice sólo agentes limpiadores para limpieza a presión homologados. No utilice lejía, cloro ni ningún limpiador que contenga ácido (Fig.10).
NOTA: El Depósito #1 es desmontable y, para sacarlo, sólo tiene que girarlo a la izquierda o a la derecha y extraerlo.
3. Gire la rueda (3) para elegir el depósito deseado y aumentar/disminuir el caudal de detergente (Fig. 9).
4. Ajuste la lanza Click-N-Clean™ a la posición de "Pulverización con detergente". El detergente se mezclará automáticamente con el agua y se descargará a través de la boquilla.

NOTA: CUANDO LA BOQUILLA Click-N-Clean™ SE COLOCA EN LA POSICIÓN DE PULVERIZACIÓN EN ABANICO A ALTA PRESIÓN O A MEDIA PRESIÓN, NO SALDRÁ DETERGENTE.

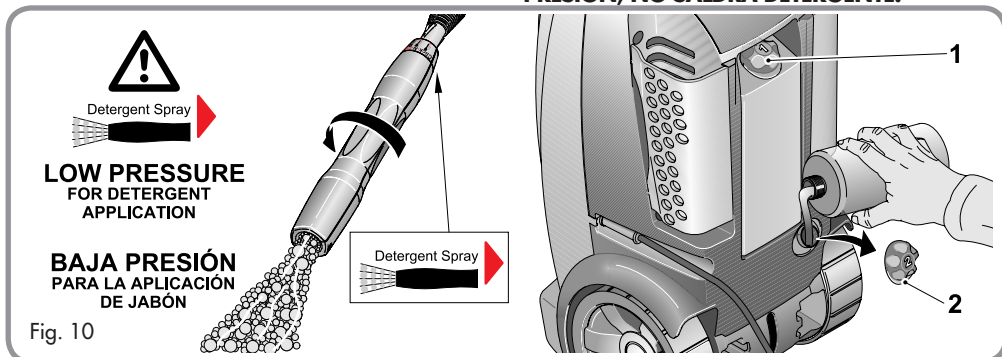

Fig. 10

4.4 CLEANING TECHNIQUES

When cleaning with the pressure washer, some cleaning tasks can be solved with water alone, but for most tasks it is advantageous to use a detergent. A detergent ensures a quick soaking of the dirt allowing the high pressure water to penetrate and remove the dirt more effectively.

The low pressure position provides a gentle application of detergents.

This position is also recommended to rinse a surface after wax application or for other applications which require the low pressure of a garden hose. Low pressure is the equivalent of a garden hose set at the lowest output to properly apply detergent. FOR DETERGENT APPLICATION, TURN COLLAR ACCORDING TO SECTION 4.2.

APPLICATION OF DETERGENT

- Apply the solution to a DRY work surface.
NOTE: WETTING THE SURFACE FIRST IS NOT RECOMMENDED, AS IT DILUTES THE DETERGENT AND REDUCES ITS CLEANING ABILITY.
 On a vertical surface, apply horizontally from side to side starting from the bottom to avoid streaking.

- Allow detergent to remain on the surface for a short time before rinsing.



CAUTION: Damage may occur to painted surface if detergent is allowed to dry on the surface. Wash and rinse a small section at a time. Avoid working on hot surfaces or in direct sunlight.

- Rinse with clean water under high pressure. On a vertical surface, first rinse from the bottom up, then rinse from the top down. Hold nozzle 6 to 8 inches from the work surface at a 45° angle using the flat spray as a peeling tool rather than a scrub brush.

NOTE: Ensure that the detergent injection system is completely clean prior to switching from one detergent to another.

APPLICATION OF LIQUID VEHICLE WAX

- Immediately after cleaning, apply pressure washer liquid vehicle wax using low pressure. Pour wax into detergent tank.
- Apply the wax sparingly in an even layer. Apply to wet surfaces from the bottom up for even distribution and to avoid streaking.

4.4 TÉCNICAS DE LIMPIEZA

Cuando se procede a la limpieza con la máquina de lavar a presión, se pueden efectuar diferentes operaciones sólo con el agua; en muchos casos, sin embargo, es conveniente utilizar también un detergente.

El uso de un detergente asegura un tratamiento inmediato de la suciedad, permitiendo al agua con alta presión penetrar y eliminar eficazmente la suciedad.

La posición de baja presión permite una aplicación delicada del detergente. Recomendamos esta posición también para enjuagar una superficie después de la aplicación de cera y de otras aplicaciones que requieran la baja presión de una manguera de jardín.

La baja presión equivale a una manguera de jardín programada en el rendimiento más bajo para aplicar en modo correcto el producto químico.

PARA APLICACIONES CON DETERGENTE, GIRAR LA ABRAZADERA COMO SE ESPECIFICA EN LA SECCIÓN 4.2.

APLICACIÓN DE DETERGENTE

- Aplice la solución de jabón de la máquina de lavar a presión sobre una superficie de trabajo SECA.
NOTA: NO SE ACONSEJA MOJAR LA SUPERFICIE ANTES, PUESTO QUE DILUYE EL DETERGENTE Y REDUCE SU CAPACIDAD DE LIMPIEZA.
 Ante la presencia de una superficie vertical, aplique el jabón horizontalmente comenzando por la parte baja para evitar estriados.

- Antes de enjuagar, dejen el detergente sobre la superficie durante un breve lapso de tiempo.



ATENCIÓN: Si se deja secar el jabón, las superficies pintadas podrían dañarse. Lave y seque una pequeña sección por vez. No trabaje sobre superficies calientes o bajo la luz directa del sol.

- Enjuague con agua limpia y con alta presión. Sobre las superficies verticales, comience a enjuagar antes desde la parte baja hacia la parte alta y luego viceversa. Tenga la boquilla a 6/8 pulgadas de la superficie de trabajo con un ángulo de 45° utilizando el chorro turbo como si fuera una herramienta para pelar en lugar de cepillo de acero.

NOTA: Asegúrese de que el sistema de inyección de detergente esté completamente limpio antes de cambiar detergente.

APLICACIÓN DE LA CERA

- Después de haber limpiado, apliquen la cera con la hidrolimpiadora regulada sobre la baja presión. Coloquen la cera dentro el depósito del liquido detergente.
- Apliquen la cera en un estrato uniforme. Apliquen sobre superficies mojadas desde abajo hacia arriba, para distribuirla uniformemente y para evitar los estriados.

- Rinse off the surplus wax. NOTE – IF SURPLUS WAX IS NOT REMOVED, A HAZY FINISH MAY RESULT.
- Wipe dry to reduce water spotting.

4.5 HIGH PRESSURE/TURBO SPRAY



CAUTION

CAUTION: Do not move the nozzle to adjust pressure. The turbo nozzle is not adjustable.

The turbo lance (Fig.11) high pressure spray pattern delivers the optimal cleaning effect. Keep the turbo lance a minimum of 8" away from the cleaning surface at all times.

NOTE: When using this lance, it is normal for the yellow "Medium" light on the Smart Tech display to illuminate.

TURBO SPRAY CHORRO TURBO

Fig. 11

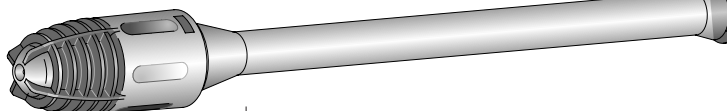

4.6 END OF OPERATION

When you have completed use of the detergent injection system, continue to run in low pressure position and flush clean water through the detergent tank until it is thoroughly cleaned. NOTE: Failure to clean properly will cause the injection system to become clogged and inoperable.

- Stop the unit by pressing the ON/OFF button.
- Disconnect electrical plug.
- Turn off water and depressurize unit by squeezing trigger.



CAUTION

WARNING: Turn off water supply and squeeze trigger to depressurize the unit. Failure to do so could result in personal injury due to discharge of high pressure water.

- Disconnect the high pressure discharge hose and the water inlet hose.

5.0 MAINTENANCE

5.1 CONNECTIONS

Connections on Pressure Washer hoses, gun and spray wand should be cleaned regularly and lubricated with non-water soluble grease to prevent leakage and damage to the o-rings.

5.2 NOZZLE

The nozzles should be lubricated with non-water soluble grease or light oil regularly. Clogging of the nozzle causes the pump pressure to build up too high and cleaning is immediately required.

- Clear blockage in nozzle by forcing stiff wire through center hole.

- Elimine el exceso de cera del aparato. NOTA: SI EL EXCESO DE CERA NO ES EXTRAÍDO, SE PUEDE OBTENER UN RESULTADO OPACO.
- Seque la superficie para disminuir las manchas de agua.

4.5 CHORRO DE ALTA PRESIÓN / TURBO



ATENCIÓN

ATENCIÓN: No actúe sobre la boquilla para modificar la presión. La rueda regulable turbo no se puede ajustar.

El patrón de pulverización a alta presión de la lanza Turbo (Fig.11) ofrece un efecto de limpieza óptimo. Mantenga la lanza Turbo a una distancia mínima de 20,32 cm con respecto a la superficie de limpieza en todo momento.

NOTA: Cuando utilice esta lanza, es normal que la luz amarilla "Media" (Medium) de la pantalla Smart Tech se ilumine.

4.6 FINALIZACIÓN DE LA OPERACIÓN

Quando haya terminado de utilizar el sistema de inyección de detergente, haga funcionar aún a baja presión y haga pasar agua limpia por el depósito del líquido detergente hasta que esté completamente limpio. NOTA: la falta de una limpieza a fondo puede provocar una obturación en el sistema de inyección y será inutilizable.

- Detenga el equipo presionando el botón on/off.
- Desconecte la toma eléctrica.
- Cierre el agua y depressurice el equipo presionando el gatillo.



ATENCIÓN

ATENCIÓN: Cierren la suministro de agua y presione el gatillo para depressurizar el equipo. La falta de depressurización puede provocar daños a las personas debido a la descarga del agua de alta presión.

- Desconecte la manguera de descarga de la alta presión y la manguera de introducción del agua.

5.0 MANTENIMIENTO

5.1 CONEXIONES

Las conexiones a mangueras, la pistola y el tubo de chorro de la hidrolimpiadora, deberían ser limpiados regularmente y lubricados para prevenir las pérdidas y la rotura de los aros tóricos.

5.2 BOQUILLA

Las boquillas deben lubricarse periódicamente con una grasa que no sea soluble al agua o aceite ligero. La obturación de la boquilla provoca el aumento de la presión de la bomba. Se requiere una limpieza inmediata.

- Eliminen el bloqueo en la boquilla forzando el cable rígido a través el agujero central.

2. Backflush the nozzle with water.

Restart the pressure washer and depress the trigger on the spray gun. If the pressure is still too high, repeat above items 1-2.

5.3 LUBRICATION

The pressure washer is designed with a permanent lubrication system. Conventional oil check and oil changes are not necessary.

NOTE: IN CASE OF OIL LEAKAGE, CONTACT OUR CUSTOMER SERVICE DEPARTMENT AT: customerservice@huskypowerwasher.com. A SMALL AMOUNT OF OIL LEAKAGE IS NORMAL.

5.4 WATER SCREEN

The pressure washer is equipped with a water inlet screen to protect the pump.



CAUTION: If the screen is not kept clean, the flow of water to the pressure washer will be restricted and the pump may be damaged.

- To clean inner water screen, remove quick connector and the inlet nipple in order to remove the filter screen from the pump inlet.
- Backflush screen to clean.
- Replace screen and quick connect immediately to prevent any foreign matter from entering the pump.



CAUTION: Do not damage the screen while removing or cleaning. Any foreign particles entering the pump may damage the pump.

5.5 COOLING SYSTEM

The air vents, located in and around the pressure washer, must be kept clean and free of any obstructions to ensure proper air cooling of the motor during operation.



WARNING: Prevent water from penetrating the vents of the pressure washer to minimize the risk of damage to the machine and to reduce the risk of shock to the operator.

6.0 MOVING AND STORAGE INSTRUCTIONS



CAUTION: Prior to moving the unit, always disconnect the garden hose via the quick connect.

2. Dejen pasar el agua a través la boquilla

Reinicie arrancar nuevamente la máquina de lavar a presión y oprimir el gatillo de la pistola de chorro. Si la boquilla está aún bloqueada o parcialmente bloqueada, repita dichas operaciones desde el punto 1 hasta el punto 2.

5.3 LUBRICACIÓN

La máquina de lavar a presión ha sido creada con un sistema de lubricación permanente. No son necesarios controles convencionales ni la sustitución de aceites.

NOTA: EN CASO DE PÉRDIDA DE ACEITE, CONTACTE VÍA E-MAIL CON EL DEPARTAMENTO DE ATENCIÓN AL CLIENTE EN customerservice@huskypowerwasher.com. UNA PEQUEÑA PÉRDIDA DE ACEITE ES NORMAL.

5.4 FILTRO DE AGUA

La máquina de lavar a presión está dotada de un filtro de introducción de agua para proteger la bomba.



ATENCIÓN: Si no se mantiene limpio el filtro, el flujo del agua hacia la máquina de lavar a presión se ve limitado y la bomba puede dañarse.

- Para limpiar la pantalla de agua interior, retire en secuencia el dispositivo de conexión rápida, el niple de entrada y saque la pantalla del filtro de la entrada de la bomba.
- El filtro de retorno del flujo debe estar limpio.
- Reemplace de inmediato el filtro y la unión rápida para evitar que entre material extraño en la bomba.



ATENCIÓN: No dañe el filtro cuando lo lo extraiga y limpie. Cualquier partícula extraña que pudiera entrar en las bombas, podría dañarla.

5.5 SISTEMA DE REFRIGERACIÓN

Los respiraderos de aire colocados en la máquina de lavar a presión y a su alrededor, deben ser mantenidos limpios de cualquier obstrucción para garantizar la refrigeración del motor con aire limpio durante el uso.



IMPORTANTE: Evite que el agua penetre en los respiraderos de la máquina de lavar a presión para que el riesgo de dañar la máquina sea mínimo y para reducir el peligro de sacudida eléctrica al usuario.

6.0 MANIPULACIÓN Y ALMACENAMIENTO

ATENCIÓN:



PRECAUCIÓN: Antes de mover la unidad, desconectar siempre la manguera del jardín con la Conexión rápida.



CAUTION

CAUTION: Always store your pressure washer in a location where the temperature will not fall below 40°F. The pump in this machine is susceptible to permanent damage if frozen. **FREEZE DAMAGE IS NOT COVERED BY THE WARRANTY.**

End of use and winter storage instructions

1. When finished using the pressure washer, you must first drain and rinse the detergent tanks.
2. Run the pressure washer in low pressure until all of the soap is drained from the detergent tanks.
3. Pour clear water into the tanks and run it through on low pressure as though it were detergent.
4. Turn the machine OFF and squeeze the trigger to release the trapped pressure inside of the machine.
5. Remove both the garden hose and high pressure hose from the unit.
6. Turn ON the machine and allow it to run for 5 seconds. (This will clear out most of the water trapped in the pump).
7. Unplug the machine and store in a dry, climate controlled environment.

Do not store the machine or accessories in a place where the temperature could drop below 40°F.

6.1 AFTER EXTENDED STORAGE

Scale deposits may form in the pump when it is not used for some time.

This causes the motor to hesitate or not start up at all.

- Connect machine to water supply and rinse thoroughly with water. Do not plug unit into electrical outlet.
- Connect high pressure hose to the gun and then lock hose safety device. (Fig. 12)



ATENCIÓN

ATENCIÓN: Almacene la máquina de lavar a presión en un local cuya temperatura no descienda por debajo de los 40°F. En el caso de congelamiento, la bomba de este equipo está sujeta a daño permanente. **LOS DAÑOS PROVOCADOS POR EL HIELO NO ESTÁN CUBIERTOS POR LA GARANTÍA.**

Instrucciones de almacenaje y finalización de uso

1. Después de utilizar la lavadora a presión, se deben vaciar y aclarar los dos depósitos de detergente.
2. Poner la lavadora a presión baja hasta que se haya ido todo el detergente de los depósitos.
3. Vertir agua limpia en los depósitos y poner la máquina a presión baja, como si llevara detergente.
4. Poner la máquina en posición OFF y apretar el gatillo para liberar la presión acumulada dentro de la máquina.
5. Desconectar la manguera y la manguera de alta presión de la máquina.
6. Poner la máquina en posición ON y dejarla que funcione durante 5 segundos. (Esto va a permitir que se vacíe el agua atrapada en el depósito).
7. Desconectar la máquina y guardarla en un espacio seco y con la temperatura controlada.

No guardar la máquina o los accesorios en un espacio donde la temperatura pueda descender hasta 4°C.(40°F)

6.1 DESPUÉS DE UN ALMACENAMIENTO PROLONGADO

Cuando no es utilizada durante mucho tiempo, se podrían formar en la bomba depósitos calcáreos.

Elo podría implicar que el motor no funcione correctamente o que directamente no funcione.

- Conecte la máquina a la alimentación del agua y enjuague. No introduzca el enchufe en el tomacorriente principal.
- Conectar la manguera de alta presión a la pistola y a continuación cerrar el dispositivo de la manguera de seguridad. (Fig.12)

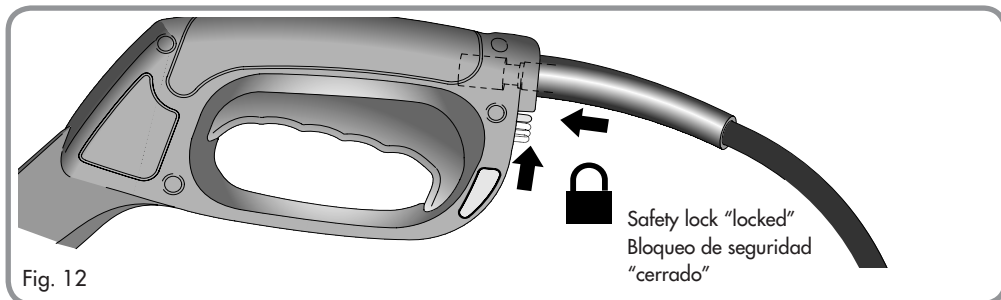

Fig. 12

7.0 TROUBLESHOOTING

| PROBLEM OR CONCERN | POSSIBLE CAUSE | SOLUTION |
|-------------------------------------------------|---------------------------------------------------------------------------------------------|------------------------------------------------------------------------------------------------------------------------------------------------------------------------------------------------------------------------------------------------------------------------------------------------------------------------------|
| Detergent Leak | Disconnected or Kinked Detergent Pick up Tube | Remove the front cover of the unit and check if the clear tube is still properly attached or kinked. If it is not attached then reconnect it or unkink it. |
| Reservoir Tank won't hold Detergent | Chemical Tank Nipple Broken | The Chemical Tank Nipple is attached to the inside wall of the Reservoir Tank. If it is broken you can order a replacement by emailing us at: customerservice@huskypowerwasher.com. |
| Detergent is not dispensing | Incorrect wand is attached to the Gun | Make sure that the Click-N-Clean™ wand is attached to the Gun and set in the "Detergent Spray" position Detergent will not dispense with the Turbo Wand |
| | The Click-N-Clean™ wand is not set in the "Detergent Spray" position. | Turn the shaft of the wand until clicked into the "Detergent Spray" position (see fig 7 pag. 16). |
| | Nozzle is clogged with debris | Straighten out a paper clip and insert it into the tip of the Nozzle. Back flush the Nozzle with water. (see section 5.2) |
| Detergent to Water ratio | | Adjust the Dial-N-Wash® dial to increase/decrease detergent flow. Most power washer chemicals are generally concentrated within that range so minimal adjustment is required. If you feel like you are using more detergent than is required for the application you can dilute it with regular tap water. (see section 4.3) |
| Detergent - What to use | | We recommend that you use a cleaner which is specifically designed for power washers. There are different kinds available depending on the application. Check with your local Home Depot store for the product which is best suited for your needs. Never use Bleach, Ammonia or Hot water in the unit. |
| Detergent Tank fills up with water | Detergent Suction Assembly (the part which the High Pressure hose connects to) is defective | The part will have to be replaced, Please email us directly at: customerservice@huskypowerwasher.com. You can also order the part directly at: www.huskypowerwasher.com. |
| Circuit breaker trips or Fuse blown in Fuse Box | Circuit overload | Check that the circuit is rated at 15 amps or greater. Make sure the unit is plugged into a dedicated circuit. |
| | Extension cord too long or wire size too small | Use proper extension cord as recommended in Owner's Manual. |
| | Nozzle partially blocked | Clean Nozzle as instructed in section 5.2. |
| | Excessive pressure | Clean Nozzle as instructed in section 5.2 |
| GFCI Plug installation | | For GFCI reset procedures see owner's manual section 3.3. For instructions regarding the GFCI Plug installation or malfunction please email us directly at: customerservice@huskypowerwasher.com. |
| GFCI Plug malfunction | | |

| PROBLEM OR CONCERN | POSSIBLE CAUSE | SOLUTION |
|-----------------------------------|-----------------------------------------------------------------------|----------------------------------------------------------------------------------------------------------------------------------------------------------------------------------------------------------------------------------------------------------------------------------------------------------------------------------|
| Gun/Hose - Leaking water | | Gun/Hose will need to be replaced. Replacement parts are not available for the Gun/Hose. Email us at: customerservice@huskypowerwasher.com for assistance or order online at: www.huskypowerwasher.com . |
| Leaking Oil from Pump | A small amount of leakage is normal | If leakage occurs please contact use directly at customerservice@huskypowerwasher.com . |
| Leaking water from bottom of unit | Machine Inlet connection is defective | Check the Machine Inlet at the front of the unit to ensure that water is not leaking from it. If the connection is leaking it will have to be replaced. Contact us at: customerservice@huskypowerwasher.com or order a replacement directly online at: www.huskypowerwasher.com . |
| | Pump housing is leaking water | Email us at: customerservice@huskypowerwasher.com for assistance. |
| Low pressure | Faucet not fully open or unit is not receiving a full volume of water | Open the faucet all the way. |
| Not building maximum Pressure | Screen Filter is clogged | Clean the Screen filter as instructed in the section 5.4. |
| Irregular Pressure | Gun or Hose failure | Replace Gun and/or Hose. Contact us at: customerservice@huskypowerwasher.com or order online at: www.huskypowerwasher.com . |
| | Kink in the Garden Hose or Hose is wrapped on a storage wheel | Unwrap the Garden Hose and lay it out flat to ensure that there are no kinks in the Hose. |
| | Water leaking from either Hose or Unit | Stop water from leaking before using the unit or contact us if you need assistance. |
| | Garden Hose length is too long | Shorten the length of the Garden Hose. We recommend a maximum length of 25 to 50 feet for City water supply and 30 feet for Well water supply. |
| | Clogged Nozzle | Clean the Nozzle as instructed in section 5.2. |
| | Air in Pump | Let Pressure washer run with Gun trigger depressed and Wand removed until a steady stream of water is released. |
| | No Wand attached to the front of the Gun | Attach either the Click-N-Clean™ or Turbo Wand to the gun. (High Pressure is created with the Wand and not the Gun). |
| No water coming out of Wand | Clogged Nozzle | Clean Nozzle as instructed in section 5.2. |
| | Quick Connect is attached incorrectly | See section 3.2. To Attach Quick Connect properly, keep the outer collar of the Quick Connect held back while sliding the Quick Connect all the way forward against the Inlet Nipple and then release the collar to lock it into place. (The collar is spring loaded so if it is released too soon it will not lock into place). |
| | Screen Filter is clogged | Clean the Screen filter as instructed in section 5.4. |
| | Kink in the Garden Hose or Hose is wrapped on a storage wheel | Unwrap the Garden Hose and lay it out flat to ensure that there are no kinks in the Hose. |

| PROBLEM OR CONCERN | POSSIBLE CAUSE | SOLUTION |
|--------------------------------------------------------------|---------------------------------------------------------------------------------------------|----------------------------------------------------------------------------------------------------------------------------------------------------------------------------------------------------------------------------------------------------------------------------------------------------------------------------------------------------------------------------------------------------------------|
| No water coming out of Wand (contd) | Detergent Suction Assembly (the part which the High Pressure Hose connects to) is defective | Remove the Gun and Hose assembly from the front of the unit. Aim water stream away from electric source. Turn the faucet on. Water should start to come out of the front of the unit. If no water comes out, the Detergent Suction Assembly will have to be replaced. Contact us at: customerservice@huskypowerwasher.com or order a replacement directly online at: www.huskypowerwasher.com . |
| | Gun/Hose Assembly is defective | Attach the Gun/Hose to the front of the unit with no wand attached to the Gun. Squeeze the trigger of the gun to ensure that water comes out of the front of the Gun at a rate equal to the Garden Hose. If no water comes out of the Gun it will have to be replaced. Contact us at: customerservice@huskypowerwasher.com or order a replacement directly online at: www.huskypowerwasher.com . |
| Trigger will not move | Gun Safety Lock in engaged | Release Safety Lock as instructed in Manual. |
| Unit will not start | Unit is not turned on | Press ON/OFF Switch into ON position. |
| <i>Note: Unit will only start when trigger is depressed.</i> | Loose or disconnected Plug | Reconnect Plug. |
| Unit stops while operating | Defective GFCI Plug | Perform GFCI reset procedure as instructed in Section 2.0. If the Plug does not reset it will need to be replaced. Contact us at: customerservice@huskypowerwasher.com or order a replacement directly online at: www.huskypowerwasher.com . |
| | Extension Cord length or gauge incorrect | Use proper Extension Cord as instructed in section 2.0. |
| | Gun trigger not operating properly | Contact us at: customerservice@huskypowerwasher.com or order a replacement directly online at: www.huskypowerwasher.com . |
| | Defective Gun | Remove the Gun and Hose assembly from the front of the unit. Aim water stream away from electric source and switch the unit into the ON position. If the unit starts and water comes out of the front, the Gun may need to be replaced. Contact us at: customerservice@huskypowerwasher.com or order a replacement directly online at: www.huskypowerwasher.com . |
| | Tripped Pressure washer Thermal Switch | Allow to cool and restart unit. |
| | Defective ON/OFF Switch | Contact us at: customerservice@huskypowerwasher.com or order a replacement directly online at: www.huskypowerwasher.com . |
| Unit will not stop when trigger is released | Screen filter is clogged | Clean the Screen filter as instructed in the section 5.4. |
| | Garden Hose is kinked or leaking water | Make sure the Garden Hose is laid out flat and there are no kinks in it. The hose should not be wrapped on a storage wheel. Make sure the faucet is open all the way and there is a full volume of water reaching the unit. |

| PROBLEM OR CONCERN | POSSIBLE CAUSE | SOLUTION |
|------------------------------------------------------------------------------------------------------------------------------------------------------------------------------------------------------------------------------------------------------------------------------------------------------------------|------------------------------------------------------------------------|---------------------------------------------------------------------------------------------------------------------------------------------------------------------------------------------------------------------------------------------------------------------------------------------------------------------------------------------------------------------------------------------------------------------------------------------------------------------------------------------------------------------------------------------------------------------------------------------------------------------------------------------------------------------------------------------------------|
| Unit will not stop when trigger is released (contd) | Wand is malfunctioning | Test both wands to ensure that one is not malfunctioning. |
| | Gun is not operating properly | Remove Wand from the Gun and squeeze trigger to ensure that the water is coming out of the front of the Gun at a rate equal to the Garden Hose. |
| Wand - Attaching | | To attach the Wand apply some moderate downward pressure force on the Wand (In the direction of the trigger) while simultaneously twisting the wand a 1/4 of a turn counterclockwise. (It may help if you set the gun vertically on a flat surface with the wand pointing upwards). The two tabs on the end of the Wand must slide all the way in before the Wand will twist and lock. If this does not work remove the o-ring from the end of the wand and attach it without the o-ring. If the wand attaches, you will need to replace the o-ring. Contact us at: customerservice@huskypowerwasher.com or order a replacement directly online at: www.huskypowerwasher.com. |
| Wand - Removing | | Release the back pressure in the Gun/Hose. Remove the Garden Hose from the unit and squeeze the trigger of the Gun. Apply some moderate downward pressure force on the Wand (In the direction of the trigger) while simultaneously twisting the wand a 1/4 of a turn clockwise. (It may help if you set the gun vertically on a flat surface with the Wand pointing upwards). For additional assistance you can email us at: customerservice@huskypowerwasher.com. |
| The green "Ready" light is not illuminated. NOTE: The green "Ready" light should illuminate when the machine is plugged in and the ON button is depressed. | No power | Reset GFCI according to the procedure in Owner's Manual section 3.3. Check that the circuit is dedicated and rated at 15 amps or greater. |
| The yellow "Medium" light will not illuminate. NOTE: The yellow "Medium" light will only illuminate when using the turbo wand or the Click-N-Clean™ wand set to the "Medium Fan Spray" or "Detergent Spray" position and the gun trigger is depressed motor is running and water is spraying from the nozzle. | The Click-N-Clean™ is not set to the proper position. | Make sure that the Click-N-Clean™ wand is set to the "Medium Fan Spray" or "Detergent Spray" position. |
| | Use of improper extension cord. | Use proper extension cord as recommended in Owner's Manual. |
| | Clogged nozzle | Clean nozzle as instructed in Owner's Manual section 5.2. |
| The blue "High" light will not illuminate. NOTE: The blue "High" light will only illuminate when the Click-N-Clean™ wand is set to the "High Pressure Fan Spray" position and the gun trigger is depressed, motor is running and water is spraying from the nozzle. | Faucet not fully open or unit is not receiving a full volume of water. | Ensure that the faucet is fully open. Check garden hose connection and ensure that the garden hose meets criteria as described in the Owner's Manual. |
| | Screen filter clogged. | Clean the screen filter as instructed in Owner's Manual section 5.4. |

The Husky 1800S Powerwasher requires a 15 amp minimum rated circuit to function properly. It is important that your Husky unit does **not** share a circuit with any other electrical device. If the circuit is shared, the additional device will create an amperage drain that ultimately causes the Husky to draw more amperage in order to run full force. Eventually the machine will overheat and shut itself down.

The Husky shuts down as part of the designed safety feature to protect against overheating. The same effect occurs when two or more outlets are connected to the same circuit. The diagram below shows outlet 1 and outlet 2 on the same circuit.

In regards to overheating and restarting, the unit requires a minimum of a 45 minute period in which the machine can properly cool.

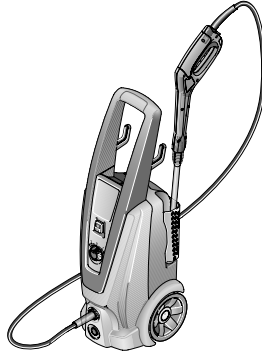

Electrical Service Box

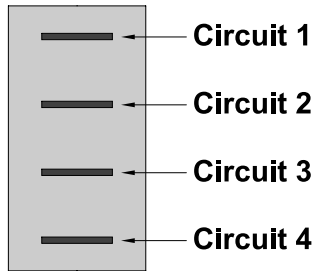

Outlet 1

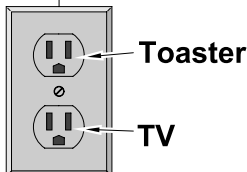

Outlet 2

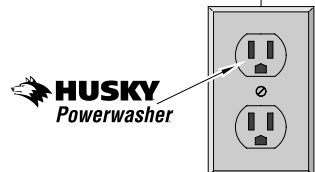

7.0 SOLUCIÓN DE PROBLEMAS

| PROBLEMA | CAUSAS POSIBLES | SOLUCIÓN |
|----------------------------------------------------------------------------------------|---------------------------------------------------------------------------------------------------------|-------------------------------------------------------------------------------------------------------------------------------------------------------------------------------------------------------------------------------------------------------------------------------------------------------------------------------|
| Pierde detergente | Tubo de conexión desconectado o embozado a causa de los detergente | Retirar la tapa frontal de la unidad y comprobar si el tubo está conectado correctamente o si está embozado. Reconectarlo o desembosarlo según convenga. |
| El depósito de reserva no admite detergente | La boquilla del depósito de detergente está rota | La boquilla del depósito de detergente va unida a la pared interior del depósito de reserva. Si ésta está rota puede pedirnos un recambio vía e-mail en: customerservice@huskypowerwasher.com |
| No dispensa detergente | La pistola lleva conectado un tubo incorrecto. | Asegúrese de que la varilla Click-N-Clean™ está acoplada a la pistola y ajustada a la posición de "Pulverización con detergente". El detergente no se dispensará con la varilla Turbo. |
| | La varilla Click-N-Clean™ no puede ajustarse en la posición "Pulverización con detergente". | Gire el eje de la varilla hasta que haga clic en la posición "Pulverización con detergente". (ver fig. 7 pág. 16). |
| | La abrazadera está atascada con porquería. | Gire el cabezal de la boquilla hasta que las dos hojas metálicas se separen por completo. Enderece un clip e introdúzcalo por la punta de la boquilla. Rocíe la boquilla con agua (consulte la sección 5.2). |
| Proporción de agua por detergente | | Ajuste la rueda Dial-N-Wash® para aumentar/reducir el caudal de detergente. La mayoría de detergentes para lavar a presión están concentrados en esta proporción, así que apenas se requiere un mínimo ajuste. Si cree que está usando más detergente del que precisa, lo puede diluir con agua corriente (ver capítulo 4.3). |
| Qué detergente usar | | Recomendamos usar un detergente específico para máquinas de lavar a presión. Hay diferentes tipos de detergente, dependiendo de la aplicación. Pregunte en la droguería de su barrio cuál es el producto que mejor se adapta a sus necesidades. NO poner nunca lejía, amoníaco o agua caliente en la unidad. |
| El depósito del detergente se llena de agua | El succionador de detergente (la parte a la que se conecta la manguera de alta presión) está estropeada | Hay que cambiar la pieza. Contacte con nosotros vía e-mail en: customerservice@huskypowerwasher.com También puede hacer un pedido directamente en: www.huskypowerwasher.com |
| El interruptor del circuito salta o están quemados los fusibles en la caja de fusibles | Sobrecarga en el circuito eléctrico | Comprobar que el circuito está regulado en 15 o más amperios. Asegurarse que la unidad está enchufada a un circuito apropiado. |
| | Alargo demasiado largo o dimensión del cable demasiado pequeña | Utilizar un alargo como el recomendado en el Manual del usuario. |
| | Boquilla parcialmente bloqueada | Limpiar la boquilla como se indica en el Manual del usuario (ver capítulo 5.2). |
| | Presión excesiva | Limpiar la boquilla como se indica en el Manual del usuario (ver capítulo 5.2). |
| Instalación del interruptor GFCI | | Para reiniciar el interruptor GFCI, consultar el Manual del usuario (ver capítulo 3.3). Si desea información sobre la instalación del interruptor GFCI o si éste no funciona bien, contacte con nosotros vía e-mail en: customerservice@huskypowerwasher.com . |
| El interruptor GFCI no funciona bien | | |
| La pistola / la manguera pierde agua | | Hay que cambiar la pistola / la manguera entera. No tenemos recambios de las piezas que componen la pistola o la manguera. Si desea información, contacte con nosotros en : customerservice@huskypowerwasher.com o realizar un pedido en Internet en: www.huskypowerwasher.com . |

| PROBLEMA | CAUSAS POSIBLES | SOLUCIÓN |
|-------------------------------------------------------|------------------------------------------------------------------------------------------------|-----------------------------------------------------------------------------------------------------------------------------------------------------------------------------------------------------------------------------------------------------------------------------------------------------------------------------------------------------------------------------------------------------------|
| La bomba tiene pérdidas de aceite | Una pequeña pérdida de aceite es normal | Si la pérdida de aceite es excesiva, contacte con nosotros en: customerservice@huskypowerwasher.com. |
| La parte inferior de la unidad tiene pérdidas de agua | La conexión de entrada de la máquina está estropeada | Comprobar la conexión de entrada de la parte frontal de la unidad para asegurarse que la pérdida de agua no proviene de allí. Si la conexión gotea, habrá que cambiarla. Contacte con nosotros vía e-mail en: customerservice@huskypowerwasher.com o realice un pedido en: www.huskypowerwasher.com |
| | La bomba pierde agua. | Para obtener información, contacte con nosotros en: customerservice@huskypowerwasher.com. |
| Presión baja | El grifo no está totalmente abierto o la unidad no está recibiendo un volumen de agua regular. | Abrir el grifo totalmente. |
| No alcanza la presión máxima | La pantalla del filtro está empañada | Limpia la pantalla del filtro como indica el manual (ver capítulo 5.4). |
| Presión irregular | Fallo en la pistola o en la manguera | Cambiar pistola y/o manguera. Contacte con nosotros en: customerservice@huskypowerwasher.com o haga un pedido en: www.huskypowerwasher.com. |
| | La manguera del jardín se ha doblado o está atrapada en la rueda para cargarla | Desliar la manguera del jardín y dejarla plana en el suelo para asegurarse que no tiene nudos. |
| | La manguera o la unidad gotean | Cerrar el agua antes de usar la unidad o contactar con nosotros si necesita ayuda. |
| | La manguera del jardín es demasiado larga | Cortar la manguera. Recomendamos una longitud máxima de 25 a 50 pies (7,5 a 15,2 m.) para suministros de agua urbanos y 30 pies (9 m.) para suministros interurbanos. |
| | Boquilla atascada | Limpia la boquilla como se indica en el Manual del usuario (ver capítulo 5.2). |
| | Aire en la bomba | Dejar la máquina de lavar a presión en funcionamiento con el gatillo apretado y el tubo extraído, hasta que se obtenga un flujo de agua regular. |
| | La pistola no tiene ningún tubo conectado. | Acople la varilla Click-N-Clean™ o Turbo a la pistola (se crea alta presión con la varilla; no con la pistola). |
| No llega agua del tubo. | Boquilla atascada | Limpia la boquilla tal como se indica en el Manual del usuario (ver capítulo 5.2). |
| | La Conexión rápida está mal conectada | Consultar Manual del usuario, capítulo 3.2. Para realizar la Conexión rápida correctamente, mantener sujeta la abrazadera hacia atrás y deslizar la manguera en su interior, hasta la boquilla de entrada. A continuación soltar la abrazadera para que la manguera quede sujeta en su lugar. (La abrazadera se monta muy rápido, si se suelta demasiado pronto, la manguera no se colocará en su lugar). |
| | La pantalla del filtro está empañada | Limpia la pantalla del filtro como indica el capítulo 5.4. |
| | La manguera del jardín se ha doblado o está atrapada en la rueda para cargarla | Desliar la manguera del jardín y dejarla plana en el suelo para asegurarse que no tiene nudos. |

| PROBLEMA | CAUSAS POSIBLES | SOLUCIÓN |
|------------------------------------------------------------------------------------------------------------------------------------------------------|----------------------------------------------------------------------------------------------------------|----------------------------------------------------------------------------------------------------------------------------------------------------------------------------------------------------------------------------------------------------------------------------------------------------------------------------------------------------------------------------------------------------------------------------------------------------------------|
| No llega agua del tubo. (continuación) | El succionador de detergente (la parte a la que se conecta la manguera de alta presión) está estropeado. | Extraer la pistola y la manguera de la parte frontal de la unidad. No dirigir el chorro de agua hacia ninguna fuente de corriente eléctrica. Abrir el grifo. Debería salir agua de la parte frontal de la unidad. Si no sale agua, hay que cambiar el succionador de detergente. Contacte con nosotros vía e-mail en: customerservice@huskypowerwasher.com También puede hacer un pedido directamente en: www.huskypowerwasher.com . |
| | La juntura de la manguera/pistola está estropeada | Conectar la manguera/pistola a la unidad sin que la pistola tenga ningún tubo conectado. Apretar el gatillo de la pistola para asegurarse que el agua sale de la pistola en una proporción igual a la de la manguera del jardín. Si no sale agua de la pistola, hay que cambiar la pieza. Contacte con nosotros vía e-mail en: customerservice@huskypowerwasher.com También puede hacer un pedido directamente en: www.huskypowerwasher.com . |
| El gatillo no se mueve | El bloqueo de seguridad de la pistola está conectado | Desenganchar el bloqueo de seguridad como se indica en el Manual del usuario. |
| El motor no arranca. <i>Nota: La unidad sólo funciona cuando se aprieta el gatillo.</i> El motor se detiene durante el funcionamiento. | La unidad no está encendida | Colocar el interruptor ON/OFF en posición ON (encendido). |
| | Tapón desconectado o con pérdidas. | Volver a conectar el tapón. |
| | Interruptor GFCI estropeado. | Para reiniciar el interruptor GFCI, consultar el capítulo 2.0 del manual. Si el interruptor no se reinicia, hay que cambiarlo. Contacte con nosotros vía e-mail en: customerservice@huskypowerwasher.com . También puede hacer un pedido directamente en: www.huskypowerwasher.com . |
| | Extensión o grosor del alargo incorrecto. | Utilizar un alargo adecuado como el indicado en el Manual del usuario, capítulo 2.0. |
| | El gatillo de la pistola no funciona correctamente. | Contacte con nosotros vía e-mail en: customerservice@huskypowerwasher.com . También puede hacer un pedido directamente en: www.huskypowerwasher.com . |
| | Pistola estropeada. | Extraer la pistola y la manguera de la parte frontal de la unidad. Conectar la unidad en posición ON y no dirigir el chorro de agua hacia ninguna fuente de corriente eléctrica. Si la unidad se pone en marcha y sale agua de la parte frontal, hay que cambiar la pistola. Contacte con nosotros vía e-mail en: customerservice@huskypowerwasher.com . También puede hacer un pedido directamente en: www.huskypowerwasher.com . |
| | Interruptor de presión de lavado templado atascado. | Dejar que la unidad se enfríe y reiniciarla. |
| | Interruptor ON/OFF estropeado. | Contacte con nosotros vía e-mail en: customerservice@huskypowerwasher.com . También puede hacer un pedido directamente en: www.huskypowerwasher.com . |
| La unidad no se para hasta que no se suelta el gatillo. | La pantalla del filtro está empañada. | Limpiar la pantalla del filtro como indica el capítulo 5.4. |
| | La manguera del jardín está doblada o tiene una pérdida. | Asegurarse que la manguera del jardín no está liada o tiene nudos. Puede que la manguera esté atrapada en la rueda para cargarla. Asegurarse que el grifo está abierto completamente y que hay un volumen de agua regular. |

| PROBLEMA | CAUSAS POSIBLES | SOLUCIÓN |
|--------------------------------------------------------------------------------------------------------------------------------------------------------------------------------------------------------------------------------------------------------------------------------------------------------------------------------------------------------------------------------|-------------------------------------------------------------------------------------------|---------------------------------------------------------------------------------------------------------------------------------------------------------------------------------------------------------------------------------------------------------------------------------------------------------------------------------------------------------------------------------------------------------------------------------------------------------------------------------------------------------------------------------------------------------------------------------------------------------------------------------------------------------------------------------------------------------------------------------------|
| La unidad no se para hasta que no se suelta el gatillo. (continuación) | El tubo no funciona correctamente | Comprobar los dos tubos para asegurarse que ninguno de los dos está funcionando mal. |
| | La pistola no funciona correctamente | Extraer el tubo de la pistola y apretar el gatillo para asegurarse que el agua sale de la pistola en una proporción igual a la de la manguera del jardín. |
| Conectar el tubo | | Para conectar el tubo hay que ejercer una presión moderada en él (en dirección al gatillo,) al mismo tiempo que se le da 1/4 de vuelta en el sentido de las agujas del reloj. (Es más fácil si se pone la pistola en posición vertical y con la punta hacia arriba en una superficie plana). Las dos lengüetas que hay en el extremo del tubo se deben deslizar bajo el acoplador antes de girar y encajar el tubo. Si esto no funciona, extraer la arandela del final del tubo y conectarlo sin él. Si el tubo se conecta, deberá cambiar la arandela. Contacte con nosotros vía e-mail en: customerservice@huskypowerwasher.com. También puede hacer un pedido directamente en: www.huskypowerwasher.com. |
| Extraer el tubo | | Liberar la presión de la pistola/ manguera por la parte trasera. Extraer la manguera de la unidad y apretar el gatillo de la pistola. Ejercer una presión moderada en el tubo (en dirección al gatillo), al mismo tiempo que se le da 1/4 de vuelta en el sentido de las agujas del reloj. (Es más fácil si se pone la pistola en posición vertical y con la punta hacia arriba en una superficie plana). Para obtener más información, contacte con nosotros vía e-mail en: customerservice@huskypowerwasher.com. |
| La luz verde "Listo" (Ready) no se enciende. NOTA: La luz verde "Listo" (Ready) se encenderá cuando la máquina esté enchufada y el botón ON esté pulsado. | No hay alimentación eléctrica. | Reinicie el GFCI de acuerdo con el procedimiento descrito en la Sección 3.3 del Manual del propietario. Compruebe que el circuito está dedicado y posee una potencia nominal de al menos 15 amperios. |
| La luz amarilla "Media" (Medium) no se enciende. NOTA: La luz amarilla "Media" (Medium) sólo se encenderá cuando se coloque la varilla Turbo o la varilla Click-N-Clean™ en la posición "Pulverización en abanico media" o "Pulverización con detergente" y el accionador de la pistola esté pulsado, el motor esté funcionando y el agua salga pulverizada desde la boquilla. | La varilla Click-N-Clean™ no está colocada en la posición correcta. | Asegúrese de que la varilla Click-N-Clean™ está colocada en la posición "Pulverización media" o "Pulverización con detergente". |
| | Se está utilizando un cable alargador que no es adecuado. | Utilice un alargador adecuado, como se recomienda en el Manual del propietario. |
| | La boquilla está obstruida. | Limpie la boquilla como se indica en la Sección 5.2 del Manual del propietario. |
| La luz azul "Alta" (High) no se enciende. NOTA: La luz azul "Alta" (High) sólo se encenderá cuando se coloque la varilla Click-N-Clean™ en la posición "Pulverización en abanico a alta presión" y el accionador de la pistola esté pulsado, el motor esté funcionando y el agua salga pulverizada desde la boquilla. | El grifo no está completamente abierto o la unidad no recibe un volumen completo de agua. | Asegúrese de que el grifo está completamente abierto. Revise la conexión de la manguera del jardín y asegúrese de que cumple los requisitos que se describen en el Manual del propietario. |
| | El filtro de la pantalla está obstruido. | Limpie el filtro de la pantalla como se indica en la Sección 5,4 del Manual del propietario. |

La unidad Husky 1800S PowerWasher necesita de un circuito mínimo de 15 amp para su correcto funcionamiento. Es importante que su unidad Husky **no** comparta el circuito con otros aparatos eléctricos. En el caso de que se compartiera, el aparato adicional provocaría una fuga de amperes que haría que la máquina absorbiera más amperes para funcionar a plena fuerza. Al final, la unidad Husky se sobrecalentaría y se pararía. Husky se paraliza como parte de sus pensadas funciones de seguridad para evitarle un posible recalentamiento. Se produce el mismo efecto cuando dos o más tomas de corriente se conectan al mismo circuito.

El diagrama que aparece más abajo muestra una toma de corriente 1 y una toma de corriente 2 en el mismo circuito.

Por lo que se refiere al recalentamiento y al reinicio, la unidad necesita un período mínimo de 45 minutos para que la máquina pueda enfriarse debidamente.

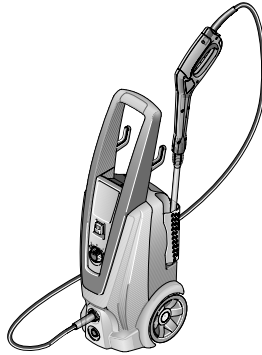

Caja de servicio eléctrico

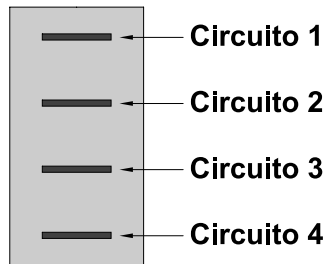

Toma de corriente 1

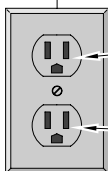

Tostadora

TV

Toma de corriente 2

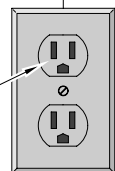

HUSKY
 Powerwasher

8.0 TECHNICAL DATA

| | |
|-------------------------|--------------------------------------|
| Maximum pressure (pump) | 1800 psi MAX. *Operation Pressure |
| Electrical requirement | 120V, 13 Amps, 60 Hz |
| Electrical cord | 35 ft. |
| High Pressure Hose | 27 ft. |
| Water Flow at 1800 psi | 1.6 gpm |
| Minimum Amperage source | 15 amp |
| Pressure of inlet water | 20 - 100 psi |
| Soap Consumption Rate | 6 - 10% |
| Inlet Water | Cold Tap Water |
| Turbo Nozzle Spray | 30° |

* Water Flow and Maximum Pressure Ratings determined in accordance with PWMA. Standard PW101.

In a continued commitment to improve quality, the Manufacturer reserves the right to make component changes or design changes when necessary.

If there are missing or damaged parts,
DO NOT RETURN THIS PRODUCT TO THE STORE.

VISIT OUR WEBSITE FOR REGISTRATION, TROUBLESHOOTING, AND REPLACEMENT PARTS.

www.huskypowerwasher.com

8.0 DATOS TÉCNICOS

| | |
|----------------------------------------|--------------------------------------|
| Presión maxima (bomba) | 1800 psi MAX *Presión de uso man. |
| Necesidades de electricidad | 120V, 13 Amp., 60 Hz |
| Cable eléctrico | 35 pies |
| Manguera de alta presión | 27 pies |
| Flujo de agua a 1800 psi | 1.6 gpm |
| Fuente mínima de amperaje | 15 Amp. |
| Presión del agua de introducción | de 20 a 100 psi |
| Porcentaje de la consumición del jabón | 6 - 10% |
| Agua de entrada | Agua fría de grifo |
| Chorro boquilla turbo | 30 grados |

* Flujo de agua y tasa de maxima presión determinado de acuerdo y PWMA. Standard PW101.

Con un compromiso continuo de mejorar la calidad del producto, el Fabricante se reserva el derecho de realizar cambios en los componentes o en el diseño del producto, si lo considera necesario.

Si faltan piezas o hay piezas dañadas,
NO DEVUELVA EL EQUIPO A LA TIENDA

VISITE NUESTRO SITIO WEB PARA REGISTRO, SOLUCION, Y REPUESTOS.

www.huskypowerwasher.com

This product is warranted against defects in material and workmanship for a period of three years on the motor and pump group. All other components are covered for one year, excluding the gun, hose, lance, and ground fault circuit interrupter (GFCI) which are only covered for 90 days; effective from the date of retail purchase and is not transferable. This warranty excludes incidental/consequential damages and failures due to misuse, abuse or normal wear and tear. This warranty applies only to products used in consumer (home) applications. This warranty does not apply to commercial or rental applications. This warranty gives you specific rights, and you may also have other rights, which vary from state to state.

Please visit www.huskypowerwasher.com for details.

Please register by Internet at www.huskypowerwasher.com or complete and return the enclosed Product Registration Card so that we can reach you in the unlikely event a safety recall is needed. Registration is not required to validate this warranty.

WHAT IS COVERED: Replacement parts and labor. Please note that we reserve the right to repair or replace the product as we deem appropriate.

WHAT IS NOT COVERED: This warranty does not include such parts as nozzles which must be replaced as part of normal maintenance of the equipment, rather than as the result of a defect. Transportation charges to warranty center for defective products. Transportation charges to consumer for repaired products. Damages caused by abuse, accident, improper repair, or failure to perform normal maintenance.

Use of improper chemicals or noncompliance with the operators manuals instructions. Sales outside of the United States or Canada.

Any other expense including consequential damages, incidental damages, or incidental expenses, including damage to property. Some states do not allow the exclusion or limitation of incidental or consequential damages, so the above limitation or exclusion may not apply to you. This warranty does not cover damage resulting from failure to observe any of the following conditions:

- 1) The inlet water pressure must be between 20 and 100 p.s.i.
- 2) The inlet water temperature must not exceed 90°F.
- 3) The unit should not be stored in areas where temperatures may drop below 40° F.

Este producto tiene una garantía que cubre los defectos causados al usar el artículo o defectos en los materiales del motor y del tambor durante tres años. El resto de los componentes tienen una garantía de un año, con excepción de la pistola, la manguera, la lanza y el módulo para prevenir descargas eléctricas (GFCI), que tan sólo tienen garantía de 90 días, efectivos a partir del día de compra y sin opción de ampliarlos. Esta garantía no incluye daños ocasionados por accidente y defectos causados por un uso incorrecto, abuso o desgaste natural del producto. Esta garantía se aplica sólo a los productos destinados a usos privados (casas). Esta garantía no se puede aplicar a usos comerciales o de alquiler. Esta garantía concede derechos específicos, que pueden variar de Estado a Estado.

Por favor, visite www.huskypowerwasher.com si desea más información.

Registro por Internet al sitio: www.huskypowerwasher.com o complete y devuelva la anexa Ficha de registro del producto, para que podamos comunicarnos con usted. en la improbable eventualidad de que se haga necesario reclamar la mercancía por motivos de seguridad. La inscripción no es necesaria para los fines de la validez de la presente garantía.

LA GARANTÍA CUBRE: piezas de repuesto sustitución y mano de obra.

Debe tener en cuenta que nos reservamos el derecho de reparar o cambiar el producto cuando lo limpiamos correctamente.

EXCLUSIONES DE LA COBERTURA EN GARANTÍA:

la presente garantía no incluye aquellas piezas que, como las boquillas, deben ser substituidas como piezas de normal mantenimiento del equipo, y no como consecuencia de un defecto. Los gastos por transporte a un centro autorizado por los productos defectuosos. Los gastos de transporte al consumidor por los productos reparados. Los daños causados por un mal uso, accidente, reparación impropia o falta de mantenimiento.

El empleo de productos químicos inadecuados y el no respeto de las instrucciones del manual para el uso. Las ventas fuera de los Estados Unidos o de Canadá. Cualquier otro gasto que comprenda daños indirectos, daños accidentales o gastos accidentales, incluidos los daños a la propiedad. Algunos Estados no permiten la exclusión o la limitación de los daños accidentales o indirectos; por lo tanto, dicha limitación o exclusión podría no ser referida a usted.

La presente garantía no cubre los daños resultantes de la falta de observación de una de las siguientes condiciones:

- 1) La presión del agua en entrada debe estar entre los 20 y los 100 p.s.i.
- 2) La temperatura del agua en entrada no debe superar los 90° F
- 3) El equipo no debe ser almacenado en zonas donde la temperatura puede llegar por debajo de los 40° F.

IMPLIED WARRANTIES:

Any implied warranties, including the implied warranties of merchantability and fitness for a particular purpose, are limited in duration to three years on the motor and pump group. All other components are covered for one year, excluding the gun, hose, lance, and ground fault circuit interrupter (GFCI) which are only covered for 90 days; effective from the date of retail purchase and is not transferable. This warranty excludes incidental/consequential damages and failures due to misuse, abuse or normal wear and tear. This warranty applies only to products used in consumer (home) applications. This warranty does not apply to commercial or rental applications. This warranty gives you specific rights, and you may also have other rights, which vary from state to state.

Please visit www.huskypowerwasher.com for details.

HOW TO OBTAIN WARRANTY SERVICE:

Contact our Customer Service Department at:
customerservice@huskypowerwasher.com.

To the extent any provision of this warranty is prohibited by federal, state or municipal law, and cannot be preempted, it shall not be applicable. This warranty gives you specific rights, and you may also have other rights which vary from state to state.

GARANTÍAS IMPLÍCITAS:

Toda garantía implícita, incluyendo las garantías implícitas de aprovechamiento e idoneidad del producto para un propósito concreto, se limitan a tres años en el motor y en el depósito.

El resto de los componentes tienen una garantía de un año, con excepción de la pistola, la manguera, la lanza y el módulo para prevenir descargas eléctricas (GFCI), que tan sólo tienen garantía de 90 días, efectivos a partir del día de compra y sin opción de ampliarlos. Esta garantía no incluye daños ocasionados por accidente y defectos causados por un uso incorrecto, abuso o desgaste natural del producto. Esta garantía se aplica sólo a los productos destinados a usos privados (casas). Esta garantía no se puede aplicar a usos comerciales o de alquiler. Esta garantía concede derechos específicos, que pueden variar de Estado a Estado. Por favor, visite www.huskypowerwasher.com si desea más información.

CÓMO OBTENER EL SERVICIO GARANTÍA:

Llame a nuestro Departamento de Servicio al Cliente al:
customerservice@huskypowerwasher.com.

Cualquiera de las cláusulas de la presente garantía no será aplicable en el caso de prohibición por parte de un Estado o de una administración comunal federal y no pueda ser substituida. La presente garantía les confiere derechos específicos y Uds. pueden tener también otros derechos que varían de un Estado a otro.

HUSKY®

Distributed by
Home Depot U.S.A. Inc
2455 Paces Ferry Rd. N. W.
Atlanta, GA 30339
1-888-550-1606

MADE IN ITALY

Internet Address:
www.huskypowerwasher.com
Warranty Registration via Internet

HUSKY®

Distribuido by
Home Depot U.S.A. Inc
2455 Paces Ferry Rd. N. W.
Atlanta, GA 30339
1-888-550-1606

HECHO EN ITALY

Sitio Internet:
www.huskypowerwasher.com
Warranty Registration via Internet

d. e. 12/2006 - cod. PLDC93995 (REV. 0)

Download from Www.Somanuals.com. All Manuals Search And Download.

Free Manuals Download Website

<http://myh66.com>

<http://usermanuals.us>

<http://www.somanuals.com>

<http://www.4manuals.cc>

<http://www.manual-lib.com>

<http://www.404manual.com>

<http://www.luxmanual.com>

<http://aubethermostatmanual.com>

Golf course search by state

<http://golfingnear.com>

Email search by domain

<http://emailbydomain.com>

Auto manuals search

<http://auto.somanuals.com>

TV manuals search

<http://tv.somanuals.com>